



HENDI

Tools for Chefs

ELECTRIC MEAT TENDERIZER

975305 v.02

GB: User manual	8	LV: Lietotāja rokasgrāmata	53
DE: Benutzerhandbuch	11	LT: Naudojimo instrukcija	56
NL: Gebruikershandleiding	15	PT: Manual do utilizador	59
PL: Instrukcja obsługi	18	ES: Manual del usuario	63
FR: Manuel de l'utilisateur	22	SK: Používateľská príručka	66
IT: Manuale utente	25	DK: Brugervejledning	70
RO: Manual de utilizare	29	FI: Käyttöopas	73
GR: Εγχειρίδιο χρήστη	32	NO: Brukerhåndbok	76
HR: Korisnički priručnik	36	SI: Navodila za uporabo	79
CZ: Uživatelská příručka	39	SE: Användarhandbok	83
HU: Felhasználói kézikönyv	43	BG: Ръководство за потребителя	86
UA: Посібник користувача	46	RU: Руководство пользователя	89
EE: Kasutusjuhend	50		

ELECTRIC MEAT TENDERIZER	GB
ELEKTRISCHER FLEISCHZARTMACHER	DE
ELEKTRISCHE VLEESVERMALSER	NL
KOTLECIARKA ELEKTRYCZNA	PL
ATTENDRISEUR À VIANDE ÉLECTRIQUE	FR
INTENERITORE ELETTRICO	IT
APARAT ELECTRIC FRĂGEZIRE CARNE	RO
ΗΛΕΚΤΡΙΚΟΣ ΤΡΥΦΕΡΟΠΟΙΗΤΗΣ ΚΡΕΑΤΟΣ	GR
ELEKTRIČNI BAT ZA MESO	HR
ELEKTRICKÝ TENDERIZÉR NA MASO	CZ
ELEKTROMOS ROSTLAZÍTÓ GÉP	HU
ТЕНДЕРАЙЗЕР ЕЛЕКТРИЧНИЙ	UA
ELEKTRILINE KOTLETI VORMIJA	EE
GAĻAS IRDINĀTĀJS ELEKTRISKAIS	LV
MĒSOS PURENTUVAS	LT
AMACIADOR DE CARNE ELÉTRICO	PT
ABLANDADOR DE CARNE ELÉCTRICO	ES
ELEKTRICKÝ TENDERIZÉR	SK
ELEKTRISK MØRDEMIDDEL TIL KØD	DK
SÄHKÖINEN LIHAN PEHMENNIN	FI
ELEKTRISK KJØTTMØRNING	NO
ELEKTRIČNI REZALNIK ZA MESO	SI
ELEKTRISK MÖRNINGSMEDEL FÖR KÖTT	SE
ЕЛЕКТРИЧЕСКИ ЧОПЪР ЗА СВИНСКО МЕСО	BG
ТЕНДЕРАЙЗЕР ЭЛЕКТРИЧЕСКИЙ	RU



READ MANUAL

GB: Read user manual and keep this with the appliance.
 DE: Lesen Sie das Benutzerhandbuch und bewahren Sie es zusammen mit dem Gerät auf.
 NL: Lees de gebruikershandleiding en bewaar deze bij het apparaat.
 PL: Należy przeczytać instrukcję obsługi i zachować ją wraz z urządzeniem.
 FR: Lisez le manuel d'utilisation et conservez-le avec l'appareil.
 IT: Leggere il manuale dell'utente e conservarlo con l'apparecchiatura.
 RO: Citiți manualul de utilizare și păstrați-l împreună cu aparatul.
 GR: Διαβάστε το εγχειρίδιο χρήστη και φυλάξτε το μαζί με τη συσκευή.
 HR: Pročitajte upute za uporabu i sačuvajte ovo uz uređaj.
 CZ: Přečtěte si uživatelskou příručku a uschovejte ji u spotřebiče.
 HU: Olvassa el a használati útmutatót, és tartsa azt a későbbiek közelében.
 UA: Прочитайте посібник користувача та тримайте його разом із приладом.

EE: Lugege kasutusjuhendit ja hoidke seda koos seadmega.
 LV: Izlasiet lietošanas pamācību un saglabājiet to kopā ar ierīci.
 LT: Perskaitykite naudojimo instrukciją ir palikite ją su prietaisu.
 PT: Leia o manual do utilizador e guarde-o juntamente com o aparelho.
 ES: Lea el manual del usuario y consérvelo con el aparato.
 SK: Prečítajte si návod na použitie a uschovajte ho spolu so spotrebičom.
 DK: Læs brugervejledningen, og opbevar den sammen med apparatet.
 FI: Lue käyttöohje ja säilytä se laitteen mukana.
 NO: Les bruksanvisningen og ta vare på den.
 SI: Preberite navodila za uporabo in jih shranite skupaj z napravo.
 SE: Läs bruksanvisningen och förvara den tillsammans med produkten.
 BG: Прочетете ръководството за потребителя и го запазете заедно с уреда.
 RU: Прочтите руководство пользователя и сохраните его вместе с прибором.



INDOOR

GB: For indoor use only.
 DE: Nur zur Verwendung im Innenbereich.
 NL: Alleen voor gebruik binnenshuis.
 PL: Do użytku wewnątrz pomieszczeń.
 FR: Pour l'usage à l'intérieur seulement.
 IT: Destinato solo all'uso domestico.
 RO: Doar pentru uz la interior.
 GR: Για χρήση μόνο σε εσωτερικό χώρο.
 HR: Samo za unutarnju upotrebu.
 CZ: Pouze pro vnitřní použití.
 HU: Csak beltéri használatra.
 UA: Використовувати тільки всередині приміщення.
 EE: Ainult sisetingsimustes kasutamiseks.

LV: Tikai lietošanai telpās.
 LT: Naudoti tik patalpoje.
 PT: Apenas para uso interno.
 ES: Sólo para uso en interiores.
 SK: Iba na vnútorné použitie.
 DK: Kun til indendørs brug.
 FI: Vain sisäkäyttöön.
 NO: Kun til innendørs bruk.
 SI: Samo za uporabo v zaprtih prostorih.
 SE: Endast för inomhusbruk.
 BG: Да се използва само на закрито.
 RU: Использовать только в помещении.

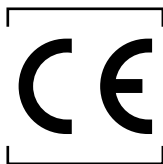

GB: NOTE: This manual is translated from original English manual using AI and machine translations.
 DE: HINWEIS: Dieses Handbuch wurde aus dem englischen Originalhandbuch mit KI und maschinellen Übersetzungen übersetzt.
 NL: OPMERKING: Deze handleiding is vertaald vanuit de originele Engelse handleiding met behulp van AI en machinevertalingen.
 PL: UWAGA: Niniejszy podręcznik został przetłumaczony z oryginalnego podręcznika w języku angielskim przy użyciu AI i tłumaczeń maszynowych.
 FR: REMARQUE : Ce manuel est traduit à partir du manuel original en anglais à l'aide de l'IA et de traductions automatiques.
 IT: NOTE: Questo manuale è tradotto dal manuale originale in inglese utilizzando l'intelligenza artificiale e le traduzioni automatiche.
 RO: NOTĂ: Acest manual este tradus din manualul original în limba engleză folosind AI și traduceri automate.
 GR: ΣΗΜΕΙΩΣΗ: Αυτό το εγχειρίδιο μεταφράζεται από το πρωτότυπο αγγλικό εγχειρίδιο χρησιμοποιώντας AI και αυτόματες μεταφράσεις.
 HR: NAPOMENA: Ovaj priručnik je preveden iz izvornog engleskog priručnika s AI i strojnim prijevodima.
 CZ: POZNÁMKA: Tato příručka je přeložena z původní anglické příručky pomocí umělé inteligence a strojových překladů.
 HU: MEGJEGYZÉS: Ez a kézikönyv az eredeti angol kézikönyvből származik, mesterséges intelligencia és gépi fordítások segítségével.
 UA: ПРИМІТКА: Цей посібник перекладається з оригінального англійського посібника з використанням штучного інтелекту та машинного перекладу.
 EE: MÄRKUS: Käesolev kasutusjuhend on tõlgitud originaal inglise keeles, kasutades AI ja masinate tõlkeid.
 LV: PIEZĪME: Šī rokasgrāmata tiek tulkota no oriģinālās angļu valodas rokasgrāmatas, izmantojot mākslīgā intelekta un veļas mašīnas tulkojumus.
 LT: PASTABA: Šis vadovas išversta iš originalaus angly kalbos vadovo naudojant dirbtinį intelektą ir mašininį vertimą.
 PT: NOTA: Este manual é traduzido do manual original em inglês utilizando IA e traduções de máquinas.
 ES: NOTA: Este manual está traducido del manual original en inglés utilizando IA y traducciones automáticas.
 SK: POZNÁMKA: Táto príručka je preložená z pôvodnej anglickej príručky pomocou umelej inteligencie a strojového prekladu.
 DK: BEMÆRK: Denne vejledning er oversat fra den originale engelske vejledning ved hjælp af AI og maskinoversættelser.
 FI: HUOMAUTUS: Tämä opas on käännetty alkuperäisestä englanninkielisestä oppaasta käyttäen tekoälyä ja konekäännöksiä.
 NO: MERK: Denne håndboken oversettes fra den originale engelske håndboken ved hjelp av AI og maskinoversettelseter.
 SI: OPOMBA: Ta priročnik je preveden iz izvirnega angleškega priročnika z uporabo umetne inteligence in strojnih prevodov.
 SE: NOTERA: Denna handbok är översatt från den engelska originalmanualen med AI och maskinöversättning.
 BG: ЗАБЕЛЕЖКА: Това ръководство е преведено от оригиналното английско ръководство с помощта на AI и машинни преводи.
 RU: ПРИМЕЧАНИЕ: Это руководство переведено из оригинального руководства на английском языке с использованием ИИ и машинных переводов.



1

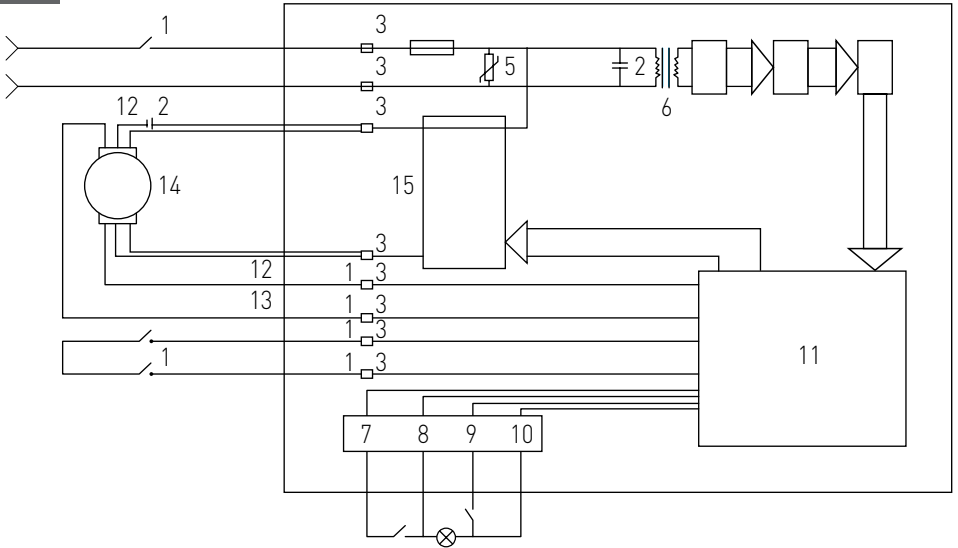

2

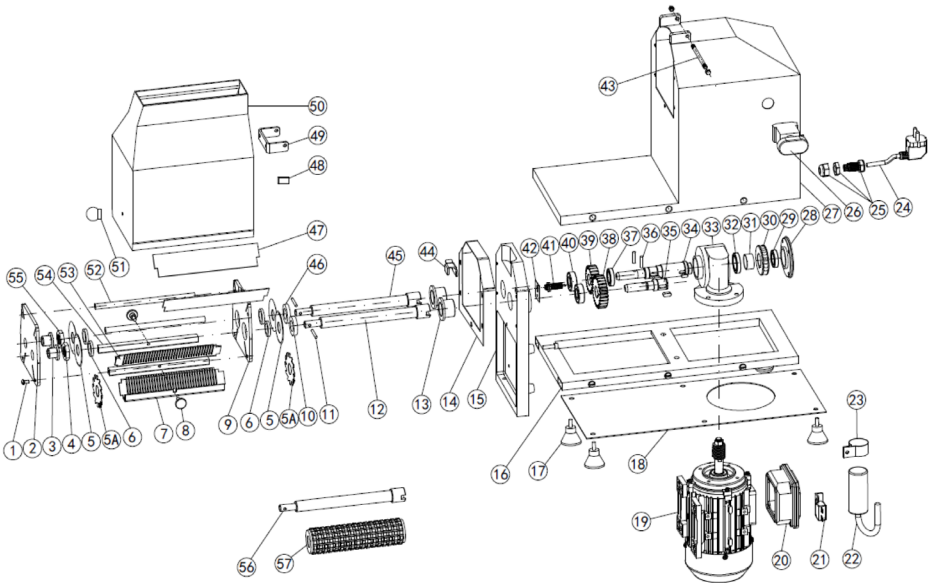

a.

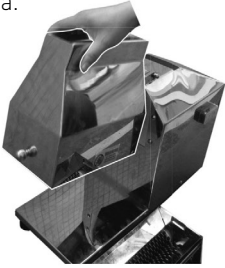

b.

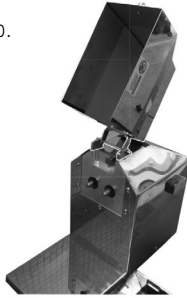

c.



d.



e.

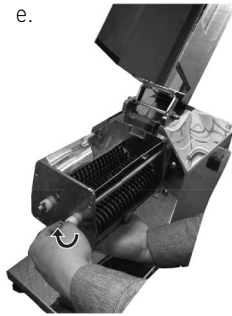

f.



g.



h.

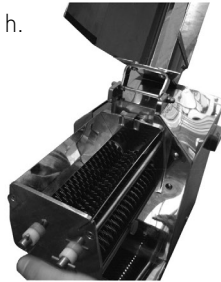

i.

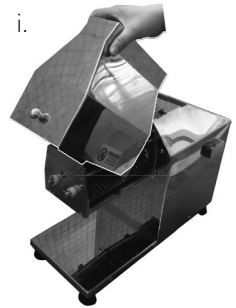

j.



a.

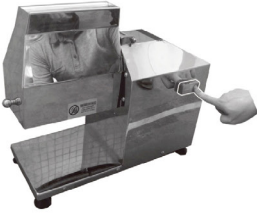

b.



c.

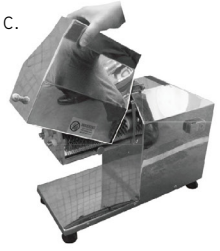

d.

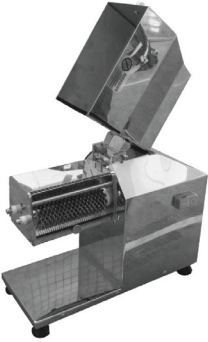

e.



f.



g.

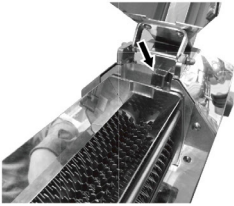

h.

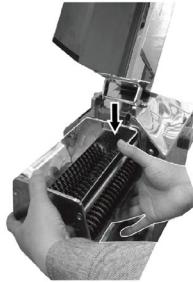

i.

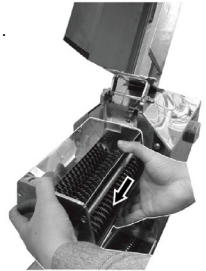

j.

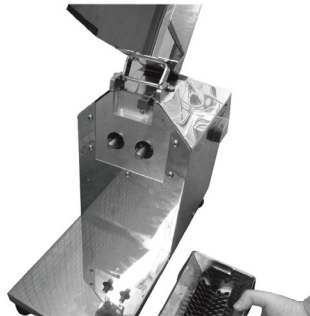

GB: Technical specifications / DE: Technische Angaben / NL: Technische gegevens / PL: Dane techniczne / FR: Données techniques / IT: Parametri di base / RO: Parametrii de bază / GR: Βασικές παράμετροι / HR: Tehnički podaci / CZ: Technická specifikace / HU: Műszaki adatok / UA: Технічні характеристики / EE: Tehnilised andmed / LV: Tehniskās specifikācijas / LT: Techninės specifikacijos / PT: Especificações técnicas / ES: Especificaciones técnicas / SK: Technické špecifikácie / DK: Tekniske specifikationer / FI: Tekniset tiedot / NO: Tekniske spesifikasjoner / SI: Tehnične specifikacije / SE: Tekniska specifikationer / BG: Технически спецификации / RU: Технические данные

A	975305 v.02
B	230V- 50Hz / 230В ~ 50Гц
C	350W / Вт
D	I
E	75 rpm
F	465x220x430 mm/мм
G	18kg / кг

A: GB:Item no. / DE:Art.-Nr. / NL:Artikelnr. / PL:Nr pozycji / FR:N° d'article / IT:N. articolo / RO:Nr. articolului / GR:Αρ. είδους / HR:Broj stavke / CZ: Položka č. / HU:Cikkszám / UA:Номер елемента / EE:Artikli nr / LV:Vienums Nr. / LT:Prekės Nr. / PT:Item n.o / ES:N.o de artículo / SK:Č. položky / DK:Varenr. / FI:Kohteen nro / NO:Varenr. / SI:Št. izdelka / SE:Art.nr / BG:Номер на элемент / RU:Номер позиции

B: GB:Rated voltage and frequency / DE:Nennspannung und Frequenz / NL:Nominale spanning en frequentie / PL:Znamionowe napięcie i częstotliwość / FR:Tension et fréquence nominales / IT:Tensione e frequenza nominali / RO:Tensiune nominală și frecvență / GR:Ονομαστική τάση και συχνότητα / HR:Nazivni napon i frekvencija / CZ:Jmenovitě napětí a frekvence / HU:Névteljes feszültség és frekvencia / UA:Номинальна напруга та частота / EE:Nimipinge ja -sagedus / LV:Nominālais spriegums un frekvence / LT:Vardinė įtampa ir dažnis / PT:Tensão e frequência nominais / ES:Tensión y frecuencia nominales / SK:Menovitě napätie a frekvencia / DK:Nominel spænding og frekvens / FI:Nimellisiä jännite ja -taajuuks / NO:Nominell spenning og frekvens / SI:Nazivna napetost in frekvenca / SE:Märkspänning och frekvens / BG:Номинално напрежение и честота / RU:Номинальное напряжение и частота

C: GB:Rated input power / DE:Nenneingangsleistung / NL:Nominaal ingangsvermogen / PL:Znamionowa moc wejściowa / FR:Puissance d'entrée nominale / IT:Potenza nominale in ingresso / RO:Putere nominală de intrare / GR:Ονομαστική ισχύς εισόδου / HR:Nazivna ulazna snaga / CZ:Jmenovitý vstupní výkon / HU:Névteljes bemeneti teljesítmény / UA:Номинальна вхідна потужність / EE:Nimisised võimsus / LV:Nominālais ieejas jauda / LT:Vardinė įėjimo galia / PT:Potência de entrada nominal / ES:Potencia de entrada nominal / SK:Menovitý vstupný výkon / DK:Nominel indgangseffekt / FI:Nimellistuloteho / NO:Nominell inngangseffekt / SI:Nazivna vhodna moč / SE:Märkinäffekt / BG:Номинална входяща мощност / RU:Номинальная входная мощность

D: GB:Protection class (Class) / DE:Schutzklasse (Klasse) / NL:Beschermmingsklasse (klasse) / PL:Klasa ochrony (klasa) / FR:Classe de protection (classe) / IT:Classe di protezione (classe) / RO:Clasă de protecție (clasă) / GR:Κλάση προστασίας (κατηγορία) / HR:Klasa zaštite (klasa) / CZ:Třída ochrany (třída) / HU:Védelmi osztály (osztály) / UA:Клас захисту (клас) / EE:Kaitseklass (klass) / LV:Aizsardzības klase (klase) / LT:Apsaugos klasė (klasė) / PT:Classe de proteção (classe) / ES:Clase de protección (clase) / SK:Trieda ochrany (trieda) / DK:Beskyttelsesklasse (klasse) / FI:Suojausluokka (luokka) / NO:Beskyttelsesklasse (klasse) / SI:Razred zaščite (razred) / SE:Skyddsklass (klass) / BG:Клас на защита (Клас) / RU:Класс защиты (класс)

E: GB:Speed (approx. rpm) / DE:Drehzahl (ca. U/min) / NL:Snelheid (ongeveer tpm) / PL:Prędkość (okolo obr./min) / FR:Vitesse (env. tr/min) / IT:Velocità (circa giri/min) / RO:Viteză (aprox. rpm) / GR:Ταχύτητα (περίπου rpm) / HR:Brzina (približno o/min) / CZ: Rychlost (přibližně ot./min.) / HU:Sebesség (kb. rpm) / UA:Швидка (прибл. об/хв) / EE:Kiirus (umbes p/min) / LV:Ātrums (aptuveni apgr./min.) / LT:Greitis (maždaug aps./min.) / PT:Velocidade (aprox. rpm) / ES:Velocidad (aprox. rpm) / SK:Rýchlosť (približne ot./min.) / DK:Hastighed (ca. omdr./min.) / FI:N nopeus (noin rpm) / NO:Hastighet (ca. o/min) / SI: Hitrost (pribl. vrt./min) / SE:Hastighet (ca rpm) / BG:скорост (приблизително об/мин) / RU:Скорость (прибл. об/мин)

F: GB:Dimensions / DE:Abmessungen / NL:Afmetingen / PL:Wymiary / FR:Dimensions / IT:Dimensioni / RO:Dimensiuni / GR:Διαστάσεις / HR:Dimenzije / CZ:Rozměry / HU:Méreték / UA:Розміри / EE:Mõõtmed / LV:Izmēri / LT:Matmenys / PT:Dimensões / ES:Dimensiones / SK:Rozmery / DK:Mål / FI:Mitat / NO:Mål / SI:Mere / SE:Mått / BG:Размери / RU:Размеры

G: GB:Net weight / DE:Nettogewicht / NL:Nettogewicht / PL:Waga netto / FR:Poids net / IT:Peso netto / RO:Greutate netă / GR:Καθαρό βάρος / HR:Neto težina / CZ:Čistá hmotnost / HU:Nettó tömeg / UA:Вага нетто / EE:Netokaal / LV:Neto svars / LT:Grynavis svoris / PT:Peso líquido / ES:Peso neto / SK:Čistá hmotnosť / DK:Nettovægt / FI:Nettopaino / NO:Nettovekt / SI:Neto teža / SE:Nettovikt / BG:Нетно тегло / RU:Вес нетто



GB: Remark: Technical specification is subjected to change without prior notification.
DE: Anmerkung: Die technische Spezifikation kann ohne vorherige Ankündigung geändert werden.
NL: Opmerking: De technische specificatie zijn onderworpen aan wijzigingen zonder voorafgaande kennisgeving.
PL: Uwaga: Specyfikacja techniczna może zostać zmieniona bez powiadomienia.
FR: Remarque: La spécification technique peut être modifiée sans notification préalable.
IT: Osservazione: Le specifiche tecniche sono soggette a modifiche senza preavviso.
RO: Observație: Specificația tehnică se poate modifica fără notificare prealabilă.
GR: Σημείωση: Οι τεχνικές προδιαγραφές μπορούν να αλλάξουν χωρίς προειδοποίηση.
HR: Napomena: Tehničke specifikacije podložne su promjenama bez prethodne obavijesti.
CZ: Poznámka: Technická specifikace se může změnit bez předchozího upozornění.
HU: Megjegyzés: A műszaki adatok előzetes értesítés nélkül változhatnak.
UA: Зауваження: Технічні характеристики можуть змінюватися без попереднього повідомлення.
EE: Märkus: Tehnilisi andmeid võidakse muuta ilma eelneva teavitamiseta.
LV: Piezīme: Tehniskās specifikācijas var tikt mainītas bez iepriekšēja brīdinājuma.
LT: Pastaba: Techninė specifikacija gali būti keičiama be išankstinio įspėjimo.
PT: Observação: As especificações técnicas estão sujeitas a alterações sem notificação prévia.
ES: Observación: Las especificaciones técnicas están sujetas a cambios sin previo aviso.
SK: Poznámka: Technické špecifikácie podliehajú zmenám bez predchádzajúceho oznámenia.
DK: Bemærkning: Tekniske specifikationer kan ændres uden forudgående varsel.
FI: Huomautus: Teknisiä tietoja voidaan muuttaa ilman ennakoilmoitusta.
NO: Merknad: Teknisk spesifikasjon kan endres uten forhåndsvarsel.
SI: Opomba: Tehnične specifikacije se lahko spremenijo brez predhodnega obvestila.
SE: Anmärkning: Tekniska specifikationer kan ändras utan föregående meddelande.
BG: Забележка: Техническите спецификации подлежат на промяна без предварително уведомление.
RU: Примечание. Технические характеристики могут быть изменены без предварительного уведомления.



Dear Customer,

Thank you for purchasing this Hendi appliance. Read this user manual carefully, paying particular attention to the safety regulations outlined below, before installing and using this appliance for the first time.

Safety instructions

- Only use the appliance for the intended purpose it was designed for, as described in this manual.
- The manufacturer is not liable for any damage caused by incorrect operation and improper use.
-  **DANGER! RISK OF ELECTRIC SHOCK!** Do not attempt to repair the appliance by yourself. Do not immerse the electrical parts of the appliance in water or other liquids. Never hold the appliance under running water.
- **NEVER USE A DAMAGED APPLIANCE!** Check the electrical connections and cord regularly for any damage. When damaged, disconnect the appliance from the power supply. Any repairs should only be carried out by a supplier or qualified person to avoid danger or injury.
- **WARNING!** When positioning the appliance, route the power cable safely if necessary to avoid unintentional pulling, being damaged, coming into contact with the heating surface, or causing a tripping hazard.
- **WARNING!** As long as the plug is in the socket the appliance is connected to the power supply.
- **WARNING!** ALWAYS switch off the appliance before disconnecting from the power supply, cleaning, maintenance or storage.
- Only connect the appliance to an electrical outlet with the voltage and frequency mentioned on the appliance label.
- Do not touch the plug/electrical connections with wet or damp hands.
- Keep the appliance and electrical plug/connections away from water and other liquids. If the appliance falls into water, remove the power supply connections immediately. Do not use the appliance until it has been checked by a certified technician. Failure to follow these instructions will cause life threatening risks.
- Connect the power supply into an easily accessible electrical outlet so you can disconnect the appliance immediately in case of emergency.
- Make sure the cord does not come in contact with sharp or hot objects and keep it away from open fire. Never pull the power cord to unplug it from the socket, always pull the plug instead.
- Never carry the appliance by its cord.
- Never try to open the housing of the appliance yourself.
- Do not insert objects into the housing of the appliance.
- Never leave the appliance unattended during use.
- This appliance should be operated by trained personnel in kitchen of the restaurant, canteens or bar staff, etc.
- This appliance should not be operated by persons with reduced physical, sensory or mental capabilities, or persons that have a lack of experience and knowledge.
- This appliance should, under any circumstances, not be used by children.
- Keep the appliance and its electrical connections out of reach of children.

- Never use accessories or any extra devices other than those supplied with the appliance or recommended by the manufacturer. Failure to do so could pose a safety risk to the user and could damage the appliance. Only use original parts and accessories.
- Do not operate this appliance by means of an external timer or remote-control system.
- Do not place the appliance on a heating object (gasoline, electric, charcoal cooker, etc.).
- Do not cover the appliance in operation.
- Do not place any objects on top of the appliance.
- Do not use the appliance near any open flames, explosive or flammable materials. Always operate the appliance on a horizontal, stable, clean, heat-resistant and dry surface.
- The appliance is not suitable for installation in an area where a water jet could be used.
- Leave a space of at least 20 cm around the appliance for ventilation during use.
- **WARNING!** Keep all ventilation openings on the appliance free from obstruction.

Special safety instructions

- This appliance is not intended for household use.
- **WARNING!** Take great care when handling the cutting disks. Wear protective gloves (not supplied) if necessary.
- **WARNING! BLADES ARE SHARP. KEEP HANDS AWAY!**
- Do not operate the appliance without load to prevent overheating.
- **CAUTION! ALWAYS** switch the machine off and disconnect the power supply before touching any motor parts.
- If the supply cord is damaged, it must be replaced by the manufacturer, its service agent or similarly qualified persons in order to avoid a hazard. (Fixed supply cord inside, but it could be replaced)
- **WARNING! ALWAYS** keep hands, long hair and clothing away from the moving parts.
- This appliance should not be used for cutting frozen food, bone-in meat or fish, etc.

Intended use

- This appliance is intended to be used for commercial applications, for example in kitchens of restaurants, canteens, hospital and in commercial enterprises such as bakeries, butcheries, etc., but not for continuous mass production of food.
- The appliance is designed for cutting boneless meat. Any other use may lead to damage to the appliance or personal injury.
- Operating the appliance for any other purpose shall be deemed a misuse of the device. The user shall be solely liable for improper use of the device.

Grounding installation

This appliance is classified as **protection class I** and must be connected to a protective ground. Grounding reduces the risk of electric shock by providing an escape wire for the electric current.

This appliance is fitted with a power cord with grounding plug or electrical connections with grounding wire. The connections must be properly installed and grounded.



Circuit diagram

(Fig.1 on page 3)

1. Switch
2. Capacitor
3. Terminal
4. Fuse
5. Varistor
6. Transformer
7. Off
8. Indication light
9. On
10. Connecting wire
11. Control circuit
12. Blue color wire
13. White color wire
14. AC motor
15. Electrical on-off

Exploded diagram with part list

(Fig.2 on page 3)

Part no.	Part name	Quantity
1	Screw	2
2	Front plate	1
3	Bushing A	2
4	Nut	2
5	Smooth blade	2
6	Spacer ring	2
7	Blade (left side)	1
8	Lock nut	2
9	Back plate	1
10	Spacer ring (right side)	2
11	Pin A	2
12	Right axle	1
13	Bushing B	2
14	Seal ring	1
15	Bracket	1
16	Base plate	1
17	4pcs / set, rubber foot	4
18	Bottom plate	1
19	Motor	1
20	Electric box	1
21	Over-current switch	1
22	Capacitor	1
23	Clamp of capacitor	1
24	Power cord	1
25	Strain relief	1
26	Switch	1

27	Housing	1
28	Gear box cover	1
29	6804 bearing	1
30	Worm gear	1
31	Spacer	1
32	6805 bearing	1
33	Gear box	1
34	Output shaft	1
35	Reversing big gear shaft	1
36	Pin B	2
37	Oil seal	1
38	Reversing big gear	1
39	Reversing small gear	1
40	Ball bearing 6202RZ	2
41	Microswitch	1
42	Fixed plate	1
43	Rotating shaft	1
44	Lock	1
45	Left shaft	1
46	Spacer	1
47	Guide plate	1
48	Magnet with holder	1
49	Connect bracket	1
50	S/S shield	1
51	Knob	1
52	Round mandril	2
53	Blade (right side)	1
54	Square bar	1
55	Nut	1
56	Roller shaft	1
57	Roller	1

Preparation before use

- Remove all protective packaging and wrapping.
- Check that the device is in good condition and with all accessories. In case of incomplete or damaged delivery, please contact the supplier immediately. In this case, do not use the device.
- Clean the accessories and the appliance before use (See ==> Cleaning & Maintenance).
- Make sure the appliance is completely dry.
- Place the appliance on a horizontal, stable and heat resistant surface that is safe against water splashes.
- Keep the packaging if you intend to store your appliance in the future.
- Keep the user manual for future reference.



NOTE! Due to manufacturing residues, the appliance may emit a light odor during the first few uses. This is normal and does not indicate any defect or hazard. Make sure the appliance is well ventilated.

Installation / Assembly & Disassembly

Assembling instructions

(Fig.3 on page 4)

Attention: Always unplug the appliance from the electrical power outlet before starting assembling or disassembling.

Disassembling instructions

(Fig.4 on page 5)

Operating instructions

1). Preparation:

- Make sure the appliance is unplugged from the electrical power supply and check if the "roller blade" is properly placed inside the appliance. DO NOT operate the appliance without "roller blade" installed.
- **WARNING!** Do not use meat larger than : 160 mm wide x 30 mm thick. Do not use meat with thick veins or bones. Failure to comply will result in damage to your appliance. For the best result use refrigerated meat.
- Prepare meat for tenderizing by removing all skin and bones. Then, cut the meat into appropriately sized pieces for tenderizing.
- Place the appliance on a horizontal, stable, dry and heat resistant surface with 4 suction cup rubber feet firmly placed on the surface.
- Place a plate underneath the tenderizer opening to catch the meat as it falls from the bottom.

2). Start Processing:

- Connect the power plug to a suitable electrical power supply.
- Turn ON the appliance by pressing down the GREEN "I" button. Now the motor starts operating.
- Feed the meat into the tenderizer slowly piece by piece. Insert meat into the top opening until it makes contact with the blades. The blades will pull the meat through.
- **WARNING! DO NOT** use force to get the meat to go through the rollers by hands or fingers.
- If the meat is jammed inside, turn the appliance off and use a pair of stainless steel tongs to unjam the meat, take great care not to make contact with the sharp blades.
- Turn OFF the appliance by pressing down the RED "O" button when finished and disconnect the appliance from the power supply.

Note: There are 2 optional interchangeable accessories: Rollers for poultry (Item 975329) and rollers for shoarma (Item 975312) that sale separately.

Cleaning & maintenance

- **ATTENTION!** Always disconnect the appliance from the power supply and cool down before storage, cleaning & maintenance.
- Do not use water jet or steam cleaner for cleaning and do not push the appliance under the water as the parts will get wet and electric shock might be resulted.
- If the appliance is not kept in a good state of cleanliness, this can adversely affect the life of the appliance and result in a dangerous situation.
- Food residues should be regularly cleaned and removed from the appliance. If the appliance is not cleaned properly, it will reduce its lifespan and may result in a dangerous condition during use.

Cleaning

- Clean the cooled exterior surface with a cloth or sponge slightly dampened with a mild soap solution.
- For reasons of hygiene, the appliance should be cleaned before and after use.
- Avoid water contacting the electrical components.
- Never immerse the appliance in water or other liquids.
- Never use aggressive cleaning agents, abrasive sponges, or cleaning agents containing chlorine. Do not use steel wool, metallic utensils, or any sharp or pointed objects for cleaning. Do not use petrol or solvents!
- No parts are dishwasher safe.

Maintenance

- Check the operation of the appliance regularly to prevent serious accidents.
- If you see that the appliance is not working properly or that there is a problem, stop using it, switch it off and contact the supplier.
- All maintenance, installation and repair work must be carried out by specialised and authorised technicians, or recommended by the manufacturer.

Transportation and Storage

- Before storage, always make sure that the appliance has been disconnected from the power supply and completely cooled down.
- Store the appliance in a cool, clean and dry place.
- Never place heavy objects on the appliance as this could damage it.
- Do not move the appliance while it is under operation. Disconnect the appliance from power supply when moving and hold it at the bottom.



Troubleshooting

If the appliance does not function properly, please check the below table for the solution. If you are still unable to solve the problem, please contact the supplier/service provider.

Problems	Possible cause	Possible solution
The appliance does not switch on.	- Power plug is not connected properly with the electrical outlet. - I / O button is not pressed.	- Check the power plug to make sure it is connected properly. - Press down the GREEN "I" button.
Meat jammed inside the blades	- The meat is too thick or with too much cartilage or gristle.	- Turn OFF the appliance by pressing down the RED "O" button and unplug it. Lift up the cover, use the steel tongs to clear the jammed meat.

Warranty

Any defect affecting the functionality of the appliance which becomes apparent within one year after purchase will be repaired by free repair or replacement provided the appliance has been used and maintained in accordance with the instructions and has not been abused or misused in any way. Your statutory rights are not affected. If the appliance is claimed under warranty, state where and when it was purchased and include proof of purchase (e.g. receipt).

In line with our policy of continuous product development we reserve the right to change the product, packaging and documentation specifications without notice.

Discarding & Environment



When decommissioning the appliance, the product must not be disposed of with other household waste. Instead, it is your responsibility to dispose to your waste equipment by handing it over to a designated collection point. Failure to follow this rule may be penalized in accordance with applicable regulations on waste disposal. The separate collection and recycling of your waste equipment at the time of disposal will help conserve natural resources and ensure that it is recycled in a manner that protects human health and the environment.

For more information about where you can drop off your waste for recycling, please contact your local waste collection company. The manufacturers and importers do not take responsibility for recycling, treatment and ecological disposal, either directly or through a public system.

Sehr geehrter Kunde,

Vielen Dank, dass Sie dieses Hendi Gerät gekauft haben. Lesen Sie dieses Benutzerhandbuch sorgfältig durch und achten Sie dabei besonders auf die unten aufgeführten Sicherheitsvorschriften, bevor Sie dieses Gerät zum ersten Mal installieren und verwenden.

Sicherheitshinweise

- Verwenden Sie das Gerät nur für den vorgesehenen Zweck, wie in diesem Handbuch beschrieben.
- Der Hersteller haftet nicht für Schäden, die durch unsachgemäßen Betrieb und unsachgemäßen Gebrauch verursacht werden.
-  **GEFAHR! STROMSCHLAGEGEFAHR!** Versuchen Sie nicht, das Gerät selbst zu reparieren. Tauchen Sie die elektrischen Teile des Geräts nicht in Wasser oder andere Flüssigkeiten. Halten Sie das Gerät niemals unter fließendem Wasser.
- **VERWENDEN SIE NIEMALS EIN BESCHÄDIGTES GERÄT!** Überprüfen Sie die elektrischen Anschlüsse und das Kabel regelmäßig auf Schäden. Wenn das Gerät beschädigt ist, trennen Sie es von der Stromversorgung. Alle Reparaturen sollten nur von einem Lieferanten oder einer qualifizierten Person durchgeführt werden, um Gefahren oder Verletzungen zu vermeiden.
- **WARNUNG!** Verlegen Sie das Netzkabel bei der Positionierung des Geräts bei Bedarf sicher, um unbeabsichtigtes Ziehen, Beschädigungen, Kontakt mit der Heizfläche oder Stolpergefahr zu vermeiden.
- **WARNUNG!** Solange sich der Stecker in der Steckdose befindet, ist das Gerät an die Stromversorgung angeschlossen.
- **WARNUNG!** Schalten Sie das Gerät STETS aus, bevor Sie es von der Stromversorgung trennen, reinigen, warten oder lagern.
- Schließen Sie das Gerät nur mit der auf dem Geräteetikett angegebenen Spannung und Frequenz an eine Steckdose an.
- Die Stecker-/Elektroanschlüsse nicht mit nassen oder feuchten Händen berühren.
- Halten Sie das Gerät und die elektrischen Stecker/Anschlüsse von Wasser und anderen Flüssigkeiten fern. Wenn das Gerät in Wasser fällt, entfernen Sie sofort die Netzanschlüsse. Verwenden Sie das Gerät erst, wenn es von einem zertifizierten Techniker überprüft wurde. Die Nichtbeachtung dieser Anweisungen führt zu lebensbedrohlichen Risiken.
- Schließen Sie das Netzteil an eine leicht zugängliche Steckdose an, damit Sie das Gerät im Notfall sofort trennen können.
- Stellen Sie sicher, dass das Kabel nicht mit scharfen oder heißen Gegenständen in Kontakt kommt und halten Sie es von offenen Bränden fern. Ziehen Sie niemals das Netzkabel, um es aus der Steckdose zu ziehen, sondern ziehen Sie immer den Stecker.
- Tragen Sie das Gerät niemals am Kabel.
- Versuchen Sie niemals, das Gehäuse des Geräts selbst zu öffnen.
- Führen Sie keine Gegenstände in das Gehäuse des Geräts ein.
- Lassen Sie das Gerät während des Betriebs niemals unbeaufsichtigt.
- Dieses Gerät sollte von geschultem Personal in der Küche des Restaurants, Kantinen oder Barpersonal usw. bedient werden.



- Dieses Gerät darf nicht von Personen mit eingeschränkten physischen, sensorischen oder geistigen Fähigkeiten oder Personen mit mangelnder Erfahrung und Kenntnis betrieben werden.
- Dieses Gerät darf unter keinen Umständen von Kindern verwendet werden.
- Bewahren Sie das Gerät und seine elektrischen Anschlüsse für Kinder unzugänglich auf.
- Verwenden Sie niemals anderes Zubehör oder andere Geräte als das mit dem Gerät gelieferte oder vom Hersteller empfohlene. Andernfalls könnte ein Sicherheitsrisiko für den Benutzer bestehen und das Gerät beschädigt werden. Verwenden Sie nur Originalteile und Zubehör.
- Betreiben Sie dieses Gerät nicht mit einem externen Timer oder einer Fernbedienung.
- Stellen Sie das Gerät nicht auf ein Heizobjekt (Benzin, Elektro, Holzkohle usw.).
- Decken Sie das Gerät nicht im Betrieb ab.
- Stellen Sie keine Gegenstände auf das Gerät.
- Verwenden Sie das Gerät nicht in der Nähe von offenen Flammen, explosiven oder brennbaren Materialien. Betreiben Sie das Gerät immer auf einer horizontalen, stabilen, sauberen, hitzebeständigen und trockenen Oberfläche.
- Das Gerät ist nicht für die Installation in einem Bereich geeignet, in dem ein Wasserstrahl verwendet werden könnte.
- Lassen Sie während des Gebrauchs mindestens 20 cm um das Gerät herum Platz für die Belüftung.
- **WARNUNG!** Halten Sie alle Lüftungsöffnungen am Gerät frei von Hindernissen.

Spezielle Sicherheitshinweise

- Dieses Gerät ist für den kommerziellen Gebrauch bestimmt.
- **WARNUNG!** Seien Sie beim Umgang mit den Schneidscheiben sehr vorsichtig. Bei Bedarf Schutzhandschuhe (nicht im Lieferumfang enthalten) tragen.
- **WARNUNG! KLINGEN SIND SCHARF. HÄNDE FERNHALTEN!**
- Betreiben Sie das Gerät nicht ohne Last, um eine Überhitzung zu vermeiden.
- **VORSICHT!** Schalten Sie die Maschine **IMMER** aus und trennen Sie die Stromversorgung, bevor Sie Motorteile berühren.
- Wenn das Netzkabel beschädigt ist, muss es vom Hersteller, seinem Kundendienst oder ähnlich qualifizierten Personen ausgetauscht werden, um eine Gefahr zu vermeiden. (Festes Netzkabel innen, aber es könnte ersetzt werden)
- **WARNUNG!** Halten Sie **STETS** Hände, lange Haare und Kleidung von den beweglichen Teilen fern.
- Dieses Gerät darf nicht zum Schneiden von gefrorenen Lebensmitteln, Fleisch oder Fisch verwendet werden.

Verwendungszweck

- Dieses Gerät ist für kommerzielle Anwendungen vorgesehen, z. B. in Küchen von Restaurants, Kantinen, Krankenhäusern und in kommerziellen Unternehmen wie Bäckereien, Metzgereien usw., jedoch nicht für die kontinuierliche Massenproduktion von Lebensmitteln.
- Das Gerät ist zum Schneiden von Fleisch ohne Knochen bestimmt. Jede andere Verwendung kann zu Schäden am Gerät oder Verletzungen führen.
- Der Betrieb des Geräts für andere Zwecke gilt als Missbrauch des Geräts. Der Benutzer haftet allein für die unsachgemäße Verwendung des Geräts.

Installation der Erdung

Dieses Gerät ist als **Schutzklasse I** eingestuft und muss an eine Schutzerde angeschlossen werden. Die Erdung verringert das Risiko eines Stromschlags, indem ein Escape-Wire für den elektrischen Strom bereitgestellt wird.

Dieses Gerät ist mit einem Netzkabel mit Erdungsstecker oder elektrischen Anschlüssen mit Erdungsdraht ausgestattet. Die Anschlüsse müssen ordnungsgemäß installiert und geerdet sein.

Schaltplan

(Abb. 1 auf Seite 3)

1. Schalter
2. Kondensator
3. Terminal
4. Sicherung
5. Varistor
6. Transformator
7. Aus
8. Anzeigelampe
9. Am
10. Anschlussdraht
11. Steuerkreis
12. Blauer Farbdraht
13. Weißer Farbdraht
14. AC-Motor
15. Elektrische Ein-/Ausschaltung

Explosionsdiagramm mit Teileliste

(Abb. 2 auf Seite 3)

Teile-Nr.	Name des Teils	Menge
1	Schraube	2
2	Frontplatte	1
3	Buchse A	2
4	Glatte Klinge	2
5	Smooth blade	2
6	Abstandsring	2
7	Klinge (linke Seite)	1
8	Sicherungsmutter	2
9	Rückplatte	1
10	Distanzring (rechte Seite)	2
11	Stift A	2
12	Rechte Achse	1
13	Buchse B	2
14	Dichtungsring	1
15	Halterung	1
16	Grundplatte	1
17	4 Stück / Satz, Gummifuß	4
18	Bodenplatte	1
19	Motor	1



20	Elektrokasten	1
21	Überstromschalter	1
22	Kondensator	1
23	Klemme des Kondensators	1
24	Netzkabel	1
25	Zugentlastung	1
26	Schalter	1
27	Gehäuse	1
28	Abdeckung des Getriebes	1
29	Lager 6804	1
30	Schneckengetriebe	1
31	Abstandshalter	1
32	Lager 6805	1
33	Getriebe	1
34	Abtriebswelle	1
35	Große Getriebewelle umkehren	1
36	Stift B	2
37	Öldichtung	1
38	Große Ausrüstung umdrehen	1
39	Kleines Zahnrad umdrehen	1
40	Kugellager 6202RZ	2
41	Mikroschalter	1
42	Feste Platte	1
43	Rotierende Welle	1
44	Schloss	1
45	Linke Welle	1
46	Abstandshalter	1
47	Leitblech	1
48	Magnet mit Halter	1
49	Halterung anschließen	1
50	S/S-Abschirmung	1
51	Knopf	1
52	Runder Kiefer	2
53	Klinge (rechte Seite)	1
54	Viereckige Stange	1
55	Mutter	1
56	Rollenwelle	1
57	Rolle	1

Vorbereitung vor Verwendung

- Entfernen Sie alle Schutzverpackungen und Verpackungen.
- Überprüfen Sie, ob das Gerät in gutem Zustand ist und mit allen Zubehörteilen. Bei unvollständiger oder beschädigter Lieferung wenden Sie sich bitte umgehend an den Lieferanten. Verwenden Sie das Gerät in diesem Fall nicht.
- Reinigen Sie das Zubehör und das Gerät vor dem Gebrauch (siehe ==> Reinigung und Wartung).
- Stellen Sie sicher, dass das Gerät vollständig trocken ist.
- Stellen Sie das Gerät auf eine horizontale, stabile und hitzebeständige Oberfläche, die vor Wasserspritzern geschützt ist.
- Bewahren Sie die Verpackung auf, wenn Sie Ihr Gerät in Zukunft lagern möchten.
- Bewahren Sie das Benutzerhandbuch für zukünftige Referenzzwecke auf.

HINWEIS! Aufgrund von Produktionsrückständen kann das Gerät bei den ersten Anwendungen einen leichten Geruch abgeben. Dies ist normal und weist nicht auf einen Defekt oder eine Gefahr hin. Stellen Sie sicher, dass das Gerät gut belüftet ist.

Installation/Montage und Demontage

Montageanleitung

(Abb. 3 auf Seite 4)

Achtung: Trennen Sie das Gerät immer von der Steckdose, bevor Sie mit dem Zusammenbau oder dem Zusammenbau beginnen.

Anweisungen zum Zerlegen

(Abb. 4 auf Seite 5)

Bedienungsanleitung

1). Vorbereitung:

- Stellen Sie sicher, dass das Gerät von der Stromversorgung getrennt ist, und überprüfen Sie, ob das „Rollenblatt“ richtig im Gerät platziert ist. Betreiben Sie das Gerät NICHT ohne installierte „Rollenklinge“.
- **WARNUNG!** Verwenden Sie kein Fleisch, das größer als : 160 mm breit x 30 mm dick ist. Verwenden Sie kein Fleisch mit dicken Venen oder Knochen. Nichtbeachtung führt zu Schäden am Gerät. Für das beste Ergebnis gekühltes Fleisch verwenden.
- Bereiten Sie das Fleisch für die zarte Haut vor, indem Sie Haut und Knochen entfernen. Schneiden Sie das Fleisch dann in entsprechend große Stücke, um es zart zu machen.
- Stellen Sie das Gerät auf eine horizontale, stabile, trockene und hitzebeständige Oberfläche, wobei 4 Saugnapfgummifüße fest auf der Oberfläche stehen.
- Legen Sie einen Teller unter die Öffnung des Filets, um das Fleisch aufzufangen, wenn es von unten fällt.

2). Verarbeitung starten:

- Schließen Sie den Netzstecker an eine geeignete Stromversorgung an.
- Schalten Sie das Gerät ein, indem Sie die GRÜNE „I“-Taste drücken. Nun beginnt der Motor zu laufen.
- Das Fleisch Stück für Stück langsam in den Filetspender geben. Fleisch in die obere Öffnung schieben, bis es mit den Klingen in Kontakt kommt. Die Klingen ziehen das Fleisch durch.
- **WARNUNG!** NICHT mit Gewalt das Fleisch durch die Rollen mit den Händen oder Fingern bringen.



- Wenn das Fleisch im Inneren gestaut ist, schalten Sie das Gerät aus und verwenden Sie eine Edelstahlzange, um das Fleisch zu lösen. Achten Sie darauf, dass Sie nicht mit den scharfen Klingen in Kontakt kommen.
- Schalten Sie das Gerät aus, indem Sie die ROTE „0“-Taste drücken, wenn Sie fertig sind, und trennen Sie das Gerät von der Stromversorgung.

HINWEIS! Es gibt 2 optionale austauschbare Zubehörteile: Rollen für Geflügel (Artikel 975329) und Rollen für Shoarma (Artikel 975312), die separat verkauft werden.

Reinigung und Wartung

- **AUFMERKSAMKEIT!** Trennen Sie das Gerät immer von der Stromversorgung und kühlen Sie es vor Lagerung, Reinigung und Wartung ab.
- Verwenden Sie für die Reinigung keinen Wasserstrahl oder Dampfreiniger und schieben Sie das Gerät nicht unter das Wasser, da die Teile nass werden und es zu Stromschlägen kommen kann.
- Wenn das Gerät nicht in einem guten Sauberkeitszustand gehalten wird, kann dies die Lebensdauer des Geräts beeinträchtigen und zu einer gefährlichen Situation führen.
- Speisereste sollten regelmäßig gereinigt und aus dem Gerät entfernt werden. Wenn das Gerät nicht ordnungsgemäß gereinigt wird, verkürzt es seine Lebensdauer und kann während des Gebrauchs zu einem gefährlichen Zustand führen.

Reinigung

- Reinigen Sie die gekühlte Außenfläche mit einem leicht mit einer milden Seifenlösung angefeuchteten Tuch oder Schwamm.
- Aus Hygienegründen sollte das Gerät vor und nach dem Gebrauch gereinigt werden.
- Vermeiden Sie den Kontakt von Wasser mit den elektrischen Komponenten.
- Tauchen Sie das Gerät niemals in Wasser oder andere Flüssigkeiten.
- Verwenden Sie niemals aggressive Reinigungsmittel, Scheuerschwämme oder chlorhaltige Reinigungsmittel. Verwenden Sie zur Reinigung keine Stahlwolle, Metallutensilien oder scharfe oder spitze Gegenstände. Keine Benzin- oder Lösungsmittel verwenden!
- Keine Teile sind spülmaschinenfest.

Wartung

- Überprüfen Sie regelmäßig den Betrieb des Geräts, um schwere Unfälle zu vermeiden.
- Wenn Sie feststellen, dass das Gerät nicht ordnungsgemäß funktioniert oder ein Problem vorliegt, stellen Sie die Verwendung ein, schalten Sie es aus und wenden Sie sich an den Lieferanten.
- Alle Wartungs-, Installations- und Reparaturarbeiten müssen von spezialisierten und autorisierten Technikern durchgeführt oder vom Hersteller empfohlen werden.

Transport und Lagerung

- Stellen Sie vor der Lagerung immer sicher, dass das Gerät von der Stromversorgung getrennt und vollständig abgekühlt wurde.
- Lagern Sie das Gerät an einem kühlen, sauberen und tro-

ckenen Ort.

- Stellen Sie niemals schwere Gegenstände auf das Gerät, da dies das Gerät beschädigen könnte.
- Bewegen Sie das Gerät nicht, während es in Betrieb ist. Trennen Sie das Gerät beim Bewegen von der Stromversorgung und halten Sie es unten.

Fehlerbehebung

Wenn das Gerät nicht richtig funktioniert, sehen Sie sich bitte die folgende Tabelle für die Lösung an. Wenn Sie das Problem immer noch nicht lösen können, wenden Sie sich bitte an den Lieferanten/Dienstleister.

Probleme	Mögliche Ursache	Mögliche Lösung
Das Gerät schaltet sich nicht ein.	- Der Netzstecker ist nicht richtig mit der Steckdose verbunden. - Taste I/O wird nicht gedrückt.	- Überprüfen Sie den Netzstecker, um sicherzustellen, dass er richtig angeschlossen ist. - Drücken Sie die GRÜNE „I“-Taste nach unten.
Fleisch klemmt in den Klingen	- Das Fleisch ist zu dick oder mit zu viel Knorpel oder Borsten.	- Schalten Sie das Gerät aus, indem Sie die ROTE „0“-Taste drücken und den Netzstecker ziehen. Heben Sie die Abdeckung an, verwenden Sie die Stahlzange, um das gestaute Fleisch zu entfernen.

Garantie

Defekte, die die Funktionsfähigkeit des Geräts beeinträchtigen und innerhalb eines Jahres nach dem Kauf sichtbar werden, werden durch kostenlose Reparatur oder Ersatz repariert, sofern das Gerät gemäß den Anweisungen verwendet und gewartet wurde und in keiner Weise missbraucht oder missbraucht wurde. Ihre gesetzlichen Rechte bleiben unberührt. Wenn das Gerät im Rahmen der Garantie beansprucht wird, geben Sie an, wo und wann es gekauft wurde, und legen Sie einen Kaufbeleg (z. B. Beleg) bei.

Im Einklang mit unserer Richtlinie der kontinuierlichen Produktentwicklung behalten wir uns das Recht vor, die Produkt-, Verpackungs- und Dokumentationsspezifikationen ohne Vorankündigung zu ändern.

Entsorgung und Umwelt



Bei der Außerbetriebnahme des Geräts darf das Produkt nicht mit anderem Hausmüll entsorgt werden. Stattdessen liegt es in Ihrer Verantwortung, Ihre Abfallausrüstung zu entsorgen, indem Sie sie an eine dafür vorgesehene Sammelstelle übergeben. Die Nichteinhaltung dieser Regel kann gemäß den geltenden Vorschriften zur Abfallentsorgung bestraft werden. Die separate Sammlung und Wiederverwertung Ihrer Abfallausrüstung zum Zeitpunkt der Entsorgung trägt zum Schutz natürlicher Ressourcen bei und stellt sicher, dass sie auf eine Weise recycelt wird, die die menschliche Gesundheit und die Umwelt schützt.

Für weitere Informationen darüber, wo Sie Ihren Abfall zum



Recycling afgeven können, wenden Sie sich bitte an Ihr örtliches Abfallsammelunternehmen. Die Hersteller und Importeure übernehmen weder direkt noch über ein öffentliches System die Verantwortung für Recycling, Aufbereitung und ökologische Entsorgung.

NEDERLANDS

Geachte klant,

Bedankt voor de aankoop van dit HENDI-apparaat. Lees deze gebruikershandleiding zorgvuldig door en let vooral op de hieronder beschreven veiligheidsvoorschriften voordat u dit apparaat voor het eerst installeert en gebruikt.

Veiligheidsinstructies

- Gebruik het apparaat alleen voor het beoogde doel waarvoor het is ontworpen, zoals beschreven in deze handleiding.
- De fabrikant is niet aansprakelijk voor schade veroorzaakt door onjuiste bediening en onjuist gebruik.
-  **GEVAAR! RISICO OP ELEKTRISCHE SCHOKKEN!** Probeer het apparaat niet zelf te repareren. Dompel de elektrische onderdelen van het apparaat niet onder in water of andere vloeistoffen. Houd het apparaat nooit onder stroomd water.
- **GEBRUIK NOOIT EEN BESCHADIGD APPARAAT!** Controleer de elektrische aansluitingen en het snoer regelmatig op schade. Als het apparaat beschadigd is, koppelt u het los van de stroomtoevoer. Reparaties mogen alleen worden uitgevoerd door een leverancier of gekwalificeerd persoon om gevaar of letsel te voorkomen.
- **WAARSCHUWING!** Leid bij het plaatsen van het apparaat het netsnoer zo nodig veilig om onbedoeld trekken, beschadiging, contact met het verwarmingsoppervlak of struikelgevaar te voorkomen.
- **WAARSCHUWING!** Zolang de stekker in het stopcontact zit, is het apparaat aangesloten op de stroomvoorziening.
- **WAARSCHUWING!** Schakel het apparaat **ALTIJD** uit voordat u het loskoppelt van de stroomtoevoer, reiniging, onderhoud of opslag.
- Sluit het apparaat alleen aan op een stopcontact met de spanning en frequentie die op het label van het apparaat staan vermeld.
- Raak de stekker/elektrische aansluitingen niet aan met natte of vochtige handen.
- Houd het apparaat en de elektrische stekker/aansluitingen uit de buurt van water en andere vloeistoffen. Als het apparaat in water valt, verwijder dan onmiddellijk de voedingsaansluitingen. Gebruik het apparaat niet voordat het is gecontroleerd door een gecertificeerde technicus. Het niet opvolgen van deze instructies leidt tot levensbedreigende risico's.
- Sluit de voeding aan op een gemakkelijk toegankelijk stopcontact, zodat u het apparaat in geval van nood onmiddellijk kunt loskoppelen.
- Zorg ervoor dat het snoer niet in contact komt met scherpe of hete voorwerpen en houd het uit de buurt van open vuur. Trek nooit aan het netsnoer om het uit het stopcontact te halen, trek altijd aan de stekker.
- Draag het apparaat nooit aan het snoer.
- Probeer nooit zelf de behuizing van het apparaat te openen.
- Steek geen voorwerpen in de behuizing van het apparaat.

- Laat het apparaat nooit onbeheerd achter tijdens gebruik.
- Dit apparaat moet worden bediend door getraind personeel in de keuken van het restaurant, kantines of barpersoneel, enz.
- Dit apparaat mag niet worden gebruikt door personen met beperkte fysieke, zintuiglijke of mentale capaciteiten of personen met een gebrek aan ervaring en kennis.
- Dit apparaat mag onder geen enkele omstandigheid door kinderen worden gebruikt.
- Houd het apparaat en de elektrische aansluitingen buiten het bereik van kinderen.
- Gebruik nooit accessoire of extra apparaten die niet bij het apparaat zijn geleverd of door de fabrikant worden aanbevolen. Als u dit niet doet, kan dit een veiligheidsrisico vormen voor de gebruiker en het apparaat beschadigen. Gebruik alleen originele onderdelen en accessoires.
- Gebruik dit apparaat niet met een externe timer of afstandsbediening.
- Plaats het apparaat niet op een verwarmingsobject (benzine, elektrisch, houtskoolfornuis, enz.).
- Dek het apparaat niet af als het in werking is.
- Plaats geen voorwerpen op het apparaat.
- Gebruik het apparaat niet in de buurt van open vuur, explosieve of ontvlambare materialen. Gebruik het apparaat altijd op een horizontaal, stabiel, schoon, hittebestendig en droog oppervlak.
- Het apparaat is niet geschikt voor installatie in een ruimte waar een waterstraal kan worden gebruikt.
- Laat een ruimte van ten minste 20 cm rond het apparaat voor ventilatie tijdens gebruik.
- **WAARSCHUWING!** Houd alle ventilatieopeningen op het apparaat vrij van obstakels.

Speciale veiligheidsinstructies

- Dit apparaat is bedoeld voor commercieel gebruik.
- **WAARSCHUWING!** Wees zeer voorzichtig bij het hanteren van de snijschijven. Draag indien nodig beschermende handschoenen (niet meegeleverd).
- **WAARSCHUWING! BLADEN SCHERP ZIJN. HOUD UW HANDEN UIT DE BUURT!**
- Gebruik het apparaat niet zonder lading om oververhitting te voorkomen.
- **VOORZICHTIGHEID!** Schakel de machine **ALTIJD** uit en koppel de voeding los voordat u motoronderdelen aanraakt.
- Als het netsnoer beschadigd is, moet het worden vervangen door de fabrikant, diens servicemonteur of gelijkwaardig gekwalificeerde personen om gevaar te voorkomen. (Vaste voedingskabel aan de binnenkant, maar kan worden vervangen)
- **WAARSCHUWING!** Houd handen, lang haar en kleding **ALTIJD** uit de buurt van de bewegende delen.
- Dit apparaat mag niet worden gebruikt voor het snijden van bevroren voedsel, vlees met been of vis, enz.

Beoogd gebruik

- Dit apparaat is bedoeld voor commerciële toepassingen, bijvoorbeeld in keukens van restaurants, kantines, ziekenhuizen en commerciële ondernemingen zoals bakkerijen, slagerijen, enz., maar niet voor continue massaproductie van voedsel.
- Het apparaat is ontworpen voor het snijden van vlees zonder been. Elk ander gebruik kan leiden tot schade aan het apparaat of persoonlijk letsel.
- Gebruik van het apparaat voor andere doeleinden wordt be-



schouwd als misbruik van het apparaat. De gebruiker is als enige aansprakelijk voor onjuist gebruik van het apparaat.

Aarding installatie

Dit apparaat is geclassificeerd als **beschermingsklasse I** en moet worden aangesloten op een beschermende aarding. Aarding vermindert het risico op elektrische schokken door een ontsnappingsdraad voor de elektrische stroom te leveren.

Dit apparaat is uitgerust met een netsnoer met aardingsstekker of elektrische aansluitingen met aardingsdraad. De aansluitingen moeten correct worden geïnstalleerd en geaard.

Schema circuit

(Afb. 1 op pagina 3)

1. Schakelaar
2. Condensator
3. Terminal
4. Zekering
5. Varistor
6. Transformator
7. Uit
8. Indicatielampje
9. Op
10. Aansluitdraad
11. Bestuurscircuit
12. Blauwe Draad
13. Witte Draad
14. Ac-Motor
15. Elektrisch aan-uit

Geexpedeerd diagram met onderdelenlijst

(Afb. 2 op pagina 3)

Onder-deelnr.	Naam onderdeel	Hoeveel-heid
1	Schroef	2
2	Voorplaat	1
3	Bus A	2
4	Moer	2
5	Glad blad	2
6	Afstandsring	2
7	Mesblad (linkerkant)	1
8	Borgmoer	2
9	Achterplaat	1
10	Afstandsring (rechterzijde)	2
11	Pen A	2
12	Rechter as	1
13	Bus B	2
14	Afdichtingsring	1
15	Beugel	1
16	Basisplaat	1
17	4 stuks / set, rubberen voet	4

18	Bodemplaat	1
19	Motor	1
20	Elektrische doos	1
21	Schakelaar voor overstroom	1
22	Condensator	1
23	Klem van condensator	1
24	Netsnoer	1
25	Trekontlasting	1
26	Schakelaar	1
27	Behuizing	1
28	Deksel versnellingsbak	1
29	6804 lager	1
30	Wormwiel	1
31	Afstandhouder	1
32	6805 lager	1
33	Versnellingsbak	1
34	Uitgaande as	1
35	Omkeren grote tandwielas	1
36	Pen B	2
37	Olie afdichting	1
38	Grote versnelling achteruitrijden	1
39	Kleine versnelling achteruitrijden	1
40	Kogellager 6202RZ	2
41	Microschakelaar	1
42	Vaste plaat	1
43	Roterende as	1
44	Vergrendelen	1
45	Linker as	1
46	Afstandsstuk	1
47	Geleideplaat	1
48	Magneet met houder	1
49	Beugel aansluiten	1
50	S/s schild	1
51	Knop	1
52	Ronde mandrijn	2
53	Mesblad (rechterzijde)	1
54	Vierkante balk	1
55	Moer	1
56	Rolas	1
57	Rol	1



Vorbereiding voor gebruik

- Verwijder alle beschermende verpakkingen en wikkels.
 - Controleer of het apparaat in goede staat verkeert en alle accessoires heeft. Neem in geval van onvolledige of beschadigde levering onmiddellijk contact op met de leverancier. Gebruik het apparaat in dit geval niet.
 - Reinig de accessoires en het apparaat voor gebruik (zie ==> Reiniging en onderhoud).
 - Zorg ervoor dat het apparaat volledig droog is.
 - Plaats het apparaat op een horizontaal, stabiel en hittebestendig oppervlak dat veilig is tegen waterspatten.
 - Bewaar de verpakking als u van plan bent uw apparaat in de toekomst op te bergen.
 - Bewaar de gebruikershandleiding voor toekomstig gebruik.
- OPMERKING!** Vanwege productieresten kan het apparaat tijdens de eerste paar keer gebruik een lichte geur afgeven. Dit is normaal en duidt niet op een defect of gevaar. Zorg ervoor dat het apparaat goed geventileerd is.

Installatie/montage en demontage

Montage-instructies

(Afb. 3 op pagina 4)

Aandacht: Trek altijd de stekker van het apparaat uit het stopcontact voordat u begint met monteren of demonteren.

Instructies voor demontage

(Afb. 4 op pagina 5)

Bedieningsinstructies

1). Vorbereiding:

- Zorg ervoor dat de stekker van het apparaat uit het stopcontact is gehaald en controleer of het "rollerblad" goed in het apparaat is geplaatst. Gebruik het apparaat NIET zonder dat er een "rollerblad" is geïnstalleerd.
- **WAARSCHUWING!** Gebruik geen vlees dat groter is dan : 160 mm breed x 30 mm dik. Gebruik geen vlees met dikke aders of botten. Niet-naleving hiervan zal leiden tot schade aan uw apparaat. Gebruik voor het beste resultaat gekoeld vlees.
- Bereid het vlees voor op malsheid door alle huid en botten te verwijderen. Snijd vervolgens het vlees in stukken van de juiste grootte om het te mals te maken.
- Plaats het apparaat op een horizontaal, stabiel, droog en hittebestendig oppervlak met 4 rubberen zuignapvoeten stevig op het oppervlak.
- Plaats een bord onder de opening van de zeef om het vlees op te vangen als het van de bodem valt.

2). Verwerking starten:

- Sluit de stekker aan op een geschikte elektrische voeding.
- Schakel het apparaat in door op de GROENE "I"-toets te drukken. Nu begint de motor te draaien.
- Voer het vlees langzaam stuk voor stuk in de tenderizer. Steek het vlees in de bovenste opening totdat het contact maakt met de messen. De messen trekken het vlees erdoorheen.
- **WAARSCHUWING!** Gebruik GEEN kracht om het vlees door de rollers te laten gaan met handen of vingers.
- Als het vlees binnenin vast zit, zet het apparaat dan uit en gebruik een roestvrijstalen tang om het vlees los te maken. Zorg ervoor dat u geen contact maakt met de scherpe messen.
- Schakel het apparaat uit door de RODE "O"-knop in te druk-

ken wanneer u klaar bent en koppel het apparaat los van de stroomtoevoer.

Opmerking: Er zijn 2 optionele verwisselbare accessoires: **Rollen voor pluimvee (artikel 975329) en rollen voor shoarma (artikel 975312) die afzonderlijk worden verkocht.**

NL

Reiniging en onderhoud

- **AANDACHT!** Koppel het apparaat altijd los van de voeding en koel het af voordat u het opbergt, reinigt en onderhoudt.
- Gebruik geen waterstraal of stoomreiniger voor het reinigen en duw het apparaat niet onder water, omdat de onderdelen nat worden en er een elektrische schok kan ontstaan.
- Als het apparaat niet in een goede staat van reiniging wordt gehouden, kan dit een negatieve invloed hebben op de levensduur. Van het apparaat en leiden tot een gevaarlijke situatie.
- Voedselresten moeten regelmatig worden gereinigd en uit het apparaat worden verwijderd. Als het apparaat niet goed wordt gereinigd, verkort dit de levensduur en kan dit leiden tot een gevaarlijke situatie tijdens het gebruik.

Reiniging

- Reinig het gekoelde buitenoppervlak met een doek of spons die licht bevochtigd is met een milde zeepoplossing.
- Om redenen van hygiëne moet het apparaat voor en na gebruik worden gereinigd.
- Vermijd contact van water met de elektrische componenten.
- Dompel het apparaat nooit onder in water of andere vloeistoffen.
- Gebruik nooit agressieve reinigingsmiddelen, schuurspunten of reinigingsmiddelen die chloor bevatten. Gebruik voor het reinigen geen staalwol, metalen keukengerie of scherpe of puntige voorwerpen. Gebruik geen benzine of oplosmiddelen!
- Geen enkel onderdeel is vaatwasmachinebestendig.

Onderhoud

- Controleer regelmatig de werking van het apparaat om ernstige ongevallen te voorkomen.
- Als u ziet dat het apparaat niet goed werkt of dat er een probleem is, stop dan met het gebruik, schakel het uit en neem contact op met de leverancier.
- Alle onderhouds-, installatie- en reparatiewerkzaamheden moeten worden uitgevoerd door gespecialiseerde en bevoegde technici, of worden aanbevolen door de fabrikant.

Transport en opslag

- Zorg er vóór opslag altijd voor dat het apparaat is losgekoppeld van de stroomtoevoer en volledig is afgekoeld.
- Bewaar het apparaat op een koele, schone en droge plaats.
- Plaats nooit zware voorwerpen op het apparaat, omdat dit het kan beschadigen.
- Verplaats het apparaat niet terwijl het in bedrijf is. Koppel het apparaat tijdens het verplaatsen los van de voeding en houd het aan de onderkant vast.



Problemen oplossen

Als het apparaat niet goed werkt, controleer dan de onderstaande tabel voor de oplossing. Als u het probleem nog steeds niet kunt oplossen, neem dan contact op met de leverancier/ dienstverlener.

Problemen	Mogelijke oorzaak	Mogelijke oplossing
Het apparaat schakelt niet in.	- De stekker is niet goed aangesloten op het stopcontact. - I/O-knop is niet ingedrukt.	- Controleer of de stekker goed is aangesloten. - Druk de GROENE „I”-knop in.
Vlees zit vast in de mesjes	- Het vlees is te dik of heeft te veel kraakbeen of streling.	- Schakel het apparaat uit door de RODE „O”-knop in te drukken en haal de stekker uit het stopcontact. Til het deksel op, gebruik de stalen tang om het vastgelopen vlees te verwijderen.

Garantie

Elk defect dat de functionaliteit van het apparaat beïnvloedt en dat binnen een jaar na aankoop aan het licht komt, wordt gerepareerd door gratis reparatie of vervanging, mits het apparaat is gebruikt en onderhouden volgens de instructies en op geen enkele manier is misbruikt of verkeerd gebruikt. Uw wettelijke rechten worden niet aangetast. Als het apparaat onder garantie wordt geclaimd, vermeld dan waar en wanneer het is gekocht en voeg een aankoopbewijs (bijv. ontvangstbewijs) toe.

In overeenstemming met ons beleid van continue productontwikkeling behouden we ons het recht voor om de product-, verpakkings- en documentatiespecificaties zonder voorafgaande kennisgeving te wijzigen.

Afvoeren en milieu



Bij het buiten gebruik stellen van het apparaat mag het product niet worden afgevoerd met ander huishoudelijk afval. In plaats daarvan is het uw verantwoordelijkheid om uw afvalapparatuur weg te gooien door het over te dragen aan een aangeezen inzamelpunt. Het niet naleven van deze regel kan worden bestraft in overeenstemming met de toepasselijke regelgeving inzake afvalverwijdering. Het gescheiden inzamelen en recyclen van uw afvalapparatuur op het moment van verwijdering helpt natuurlijke hulpbronnen te behouden en ervoor te zorgen dat het wordt gerecycled op een manier die de menselijke gezondheid en het milieu beschermt.

Neem voor meer informatie over waar u uw afval kunt afgeven voor recycling contact op met uw lokale afvalinzamelingsbedrijf. De fabrikanten en importeurs nemen geen verantwoordelijkheid voor recycling, behandeling en ecologische verwijdering, hetzij rechtstreeks, hetzij via een openbaar systeem.

Szanowny Kliencie,

Dziękujemy za zakup tego urządzenia Hendi. Przed zainstalowaniem i pierwszym użyciem urządzenia należy uważnie przeczytać niniejszą instrukcję obsługi, zwracając szczególną uwagę na opisane poniżej przepisy bezpieczeństwa.

Instrukcje dotyczące bezpieczeństwa

- Urządzenie należy użytkować wyłącznie zgodnie z jego przeznaczeniem opisanym w niniejszej instrukcji.
- Producent nie ponosi odpowiedzialności za jakiegokolwiek uszkodzenia spowodowane nieprawidłową eksploatacją i niewłaściwym użytkowaniem.
-  **NIEBEZPIECZEŃSTWO! RYZYKO PORAŻENIA PRĄDEM!** Nie podejmować samodzielnych prób naprawy urządzenia. Nie zanurzać elektrycznych części urządzenia w wodzie ani innych płynach. Nigdy nie trzymać urządzenia pod bieżącą wodą.
- **NIGDY NIE UŻYWAJ USZKODZONEGO URZĄDZENIA!** Należy regularnie sprawdzać połączenia elektryczne i przewód pod kątem uszkodzeń. W przypadku uszkodzenia należy odłączyć urządzenie od zasilania. Wszelkie naprawy powinny być wykonywane wyłącznie przez dostawcę lub wykwalifikowaną osobę, aby uniknąć niebezpieczeństwa lub obrażeń ciała.
- **OSTRZEŻENIE!** Podczas ustawiania urządzenia należy w razie potrzeby poprowadzić przewód zasilający bezpiecznie, aby uniknąć przypadkowego pociągnięcia, uszkodzenia, kontaktu z powierzchnią grzewczą lub zagrożenia potknięciem się.
- **OSTRZEŻENIE!** Dopóki wtyczka jest podłączona do gniazda, urządzenie jest podłączone do zasilania.
- **OSTRZEŻENIE!** ZAWSZE należy wyłączać urządzenie przed odłączeniem od źródła zasilania, czyszczeniem, konserwacją lub przechowywaniem.
- Urządzenie należy podłączyć wyłącznie do gniazdka elektrycznego o napięciu i częstotliwości podanej na etykiecie urządzenia.
- Nie dotykać wtyczki/potąceń elektrycznych mokrymi lub wilgotnymi rękami.
- Urządzenie oraz wtyczkę/potąceń elektryczne należy przechowywać z dala od wody i innych płynów. Jeśli urządzenie przedostanie się do wody, należy natychmiast odłączyć je od źródła zasilania. Nie używać urządzenia, dopóki nie zostanie sprawdzone przez certyfikowanego technika. Niezastosowanie się do tych instrukcji będzie stanowić zagrożenie dla życia.
- Podłączyć zasilacz do łatwo dostępnego gniazdka elektrycznego, aby w razie nagłego wypadku można było natychmiast odłączyć urządzenie.
- Upewnić się, że przewód nie styka się z ostrymi lub gorącymi przedmiotami i trzymać go z dala od otwartego ognia. Nigdy nie ciągnąć za przewód zasilający, aby odłączyć go od gniazdka. Zamiast tego zawsze wyciągać wtyczkę.
- Nigdy nie przenosić urządzenia za przewód.
- Nigdy nie należy samodzielnie otwierać obudowy urządzenia.
- Nie wkładać żadnych przedmiotów do obudowy urządzenia.
- Nigdy nie pozostawiać urządzenia bez nadzoru podczas pracy.
- Urządzenie powinno być obsługiwane przez przeszkolony personel w kuchni restauracji, stołówki lub bar itp.
- Urządzenie nie powinno być obsługiwane przez osoby o ograniczonych zdolnościach fizycznych, sensorycznych lub umysłowych, a także przez osoby nieposiadające odpowiedniego



doświadczenia i wiedzy.

- Urządzenie nie powinno być w żadnym wypadku używane przez dzieci.
- Urządzenie i jego połączenia elektryczne należy przechowywać w miejscu niedostępnym dla dzieci.
- Nigdy nie używać akcesoriów ani innych urządzeń innych niż dostarczone z urządzeniem lub zalecane przez producenta. W przeciwnym razie może dojść do zagrożenia bezpieczeństwa użytkownika i uszkodzenia urządzenia. Należy używać wyłącznie oryginalnych części i akcesoriów.
- Nie używać urządzenia za pomocą zewnętrznego zegara lub systemu zdalnego sterowania.
- Nie stawiać urządzenia na elementach grzejnych (benzynowych, elektrycznych, węglowych itp.).
- Nie zakrywać urządzenia podczas pracy.
- Nie umieszczać żadnych przedmiotów na urządzeniu.
- Nie używać urządzenia w pobliżu otwartego ognia, materiałów wybuchowych lub łatwopalnych. Urządzenie należy zawsze obsługiwać na poziomej, stabilnej, czystej, odpornej na wysoką temperaturę i suchej powierzchni.
- Urządzenie nie nadaje się do instalacji w miejscu, w którym można użyć strumienia wody.
- Podczas użytkowania pozostawić co najmniej 20 cm miejsca wokół urządzenia w celu zapewnienia wentylacji.
- **OSTRZEŻENIE!** Wszystkie otwory wentylacyjne w urządzeniu powinny być wolne od przeszkód.

Specjalne instrukcje dotyczące bezpieczeństwa

- Urządzenie jest przeznaczone do użytku komercyjnego.
- **OSTRZEŻENIE!** Podczas pracy z tarczami tnącymi należy zachować szczególną ostrożność. W razie potrzeby nosić rękawice ochronne (nieodłączane do zestawu).
- **OSTRZEŻENIE! OSTRZA SĄ OSTRE. TRZYMAĆ RĘCE Z DALEKA!**
- Nie używać urządzenia bez wsadu, aby zapobiec przegrzaniu.
- **UWAGA! ZAWSZE** należy wyłączać maszynę i odłączać zasilacz przed dotknięciem jakichkolwiek części silnika.
- Jeśli przewód zasilający jest uszkodzony, musi zostać wymieniony przez producenta, jego serwisanta lub osoby o podobnych kwalifikacjach, aby uniknąć zagrożenia. (stały przewód zasilający wewnątrz, ale można go wymienić)
- **OSTRZEŻENIE! ZAWSZE** należy trzymać ręce, długie włosy i odzież z dala od ruchomych części.
- Urządzenie nie powinno być używane do cięcia zamrożonej żywności, mięsa lub ryb w kości itp.

Przeznaczenie

- To urządzenie jest przeznaczone do zastosowań komercyjnych, na przykład w kuchniach restauracji, stołówek, szpitali i przedsiębiorstw komercyjnych, takich jak piekarnie, rzeźnie itp., ale nie do ciągłej masowej produkcji żywności.
- Urządzenie jest przeznaczone do cięcia mięsa bez kości. Każde inne użycie może prowadzić do uszkodzenia urządzenia lub obrażeń ciała.
- Używanie urządzenia w jakimkolwiek innym celu należy uznać za niewłaściwe użycie urządzenia. Użytkownik ponosi wyłączną odpowiedzialność za niewłaściwe korzystanie z urządzenia.

Instalacja uziemienia

To urządzenie jest sklasyfikowane jako urządzenie klasy I i musi być podłączone do uziemienia ochronnego. Uziemienie zmniejsza ryzyko porażenia prądem elektrycznym poprzez zapewnienie przewodu ewakuacyjnego do prądu elektrycznego. Urządzenie jest wyposażone w przewód zasilający z wtyczką uziemiającą lub w połączeniu elektryczne z przewodem uziemiającym. Połączenia muszą być prawidłowo zainstalowane i uziemione.

Schemat obwodu

(Rys. 1 na stronie 3)

1. Przetątnik
2. Kondensator
3. Zacisk
4. Bezpiecznik
5. Warystor
6. Transformator
7. Wytł.
8. Kontrolka
9. Dnia
10. Przewód połączeniowy
11. Obwód sterujący
12. Druk w kolorze niebieskim
13. Przewód w kolorze białym
14. Silnik AC
15. Elektryczne wt./wytł.

Wykres rozstrzelony z listą części

(Rys. 2 na stronie 3)

Nr części	Nazwa części	Ilość
1	Śruba	2
2	Płyta przednia	1
3	Tuleja A	2
4	Nakrętka	2
5	Gładkie ostrze	2
6	Pierścień dystansowy	2
7	Ostrze (lewa strona)	1
8	Nakrętka blokująca	2
9	Płyta tylna	1
10	Pierścień dystansowy (prawa strona)	2
11	Pin A	2
12	Prawa oś	1
13	Tuleja B	2
14	Pierścień uszczelniający	1
15	Wspornik	1
16	Płyta bazowa	1
17	4 szt./zestaw, gumowa stopa	4
18	Płyta dolna	1
19	Silnik	1



20	Skrzynka elektryczna	1
21	Przełącznik nadprądowy	1
22	Kondensator	1
23	Zacisk kondensatora	1
24	Przewód zasilający	1
25	Odciążenie naprężeń	1
26	Przełącznik	1
27	Obudowa	1
28	Pokrywa skrzynki przekładniowej	1
29	Łożysko 6804	1
30	Przekładnia ślimakowa	1
31	Odstępnik	1
32	Łożysko 6805	1
33	Przekładnia	1
34	Wał wyjściowy	1
35	Cofanie wału dużego koła zębatego	1
36	Sworzeń B	2
37	Uszczelka olejowa	1
38	Cofanie dużego biegu	1
39	Cofanie małego biegu	1
40	Łożysko kulkowe 6202RZ	2
41	Mikroprzełącznik	1
42	Stata płyta	1
43	Wał obrotowy	1
44	Blokada	1
45	Lewy wał	1
46	Element dystansowy	1
47	Płyta prowadząca	1
48	Magnes z uchwytem	1
49	Wspornik łączący	1
50	Ostona s/s	1
51	Pokrętło	1
52	Okragły mandril	2
53	Ostrze (prawa strona)	1
54	Pręt kwadratowy	1
55	Nakrętka	1
56	Watek rolkowy	1
57	Watek	1

Przygotowanie przed użyciem

- Usunąć wszystkie opakowania ochronne i opakowania.
 - Sprawdzić, czy urządzenie jest w dobrym stanie i czy jest wyposażone we wszystkie akcesoria. W przypadku niepełnej lub uszkodzonej dostawy należy niezwłocznie skontaktować się z dostawcą. W takim przypadku nie należy używać urządzenia.
 - Przed użyciem wyczyścić akcesoria i urządzenie (patrz ==> Czyszczenie i konserwacja).
 - Upewnić się, że urządzenie jest całkowicie suche.
 - Ustawić urządzenie na poziomej, stabilnej i odpornej na działanie wysokiej temperatury powierzchni, która jest bezpieczna przed rozpryskami wody.
 - Opakowanie należy zachować, jeśli urządzenie ma być przechowywane w przyszłości.
 - Należy zachować instrukcję obsługi do wykorzystania w przyszłości.
- UWAGA!** Ze względu na pozostałości produkcyjne urządzenie może emitować lekki zapach podczas kilku pierwszych zastosowań. Jest to normalne i nie oznacza żadnych wad ani zagrożeń. Upewnić się, że urządzenie jest dobrze wentylowane.

Instalacja/montaż i demontaż

Instrukcje montażu

(Rys. 3 na stronie 4)

Uwaga: Przed rozpoczęciem montażu lub demontażu należy zawsze odłączyć urządzenie od gniazdka elektrycznego.

Instrukcje demontażu

(Rys. 4 na stronie 5)

Instrukcja obsługi

1). Przygotowanie:

- Upewnić się, że urządzenie jest odłączone od zasilania elektrycznego i sprawdzić, czy „ostona rolki” jest prawidłowo umieszczona wewnątrz urządzenia. **NIE WOLNO** obsługiwać urządzenia bez zainstalowanego „ostrza rolki”.
- **OSTRZEŻENIE!** Nie używać mięsa o średnicy większej niż : szerokość 160 mm x grubość 30 mm. Nie używać mięsa z grubymi żyłami lub kośćcami. Nieprzestrzeżenie tego zalecenia spowoduje uszkodzenie urządzenia. Aby uzyskać najlepszy efekt, należy używać chłodzonego mięsa.
- Przygotuj mięso do tkliwości, usuwając całą skórę i kości. Następnie pokroić mięso na kawałki o odpowiednich rozmiarach w celu tkliwości.
- Umieścić urządzenie na poziomej, stabilnej, suchej i odpornej na ciepło powierzchni z 4 gumowymi stopkami przysawki, mocno umocowanymi na powierzchni.
- Umieścić talerz pod otworem tkliwego środka, aby złapać mięso, gdy spada ono z dna.

2). Rozpocznij gotowanie:

- Podłączyć wtyczkę zasilania do odpowiedniego źródła zasilania.
- Włączyć urządzenie, naciskając ZIELONY przycisk „I”. Teraz silnik zaczyna pracować.
- Powoli podawać mięso do tkliwego kawałka po kawałku. Włożyć mięso do górnego otworu, aż zetknie się z ostrzami. Ostrza przeciągną mięso.
- **OSTRZEŻENIE!** **NIE WOLNO** używać sity, aby mięso przeszło przez rolki rękami lub palcami.



- Jeśli mięso zakleszczy się wewnątrz, należy wyłączyć urządzenie i za pomocą szczypic ze stali nierdzewnej odblokować mięso, uważając, aby nie stykać się z ostrymi ostrzami.
- Po zakończeniu należy wyłączyć urządzenie, naciskając CZERWONY przycisk „0” i odłączyć je od zasilania.

Uwaga: Dostępne są 2 opcjonalne akcesoria wymienne: Rolki do drobiu (poz. 975329) i rolki do shoarma (poz. 975312), które są sprzedawane oddzielnie.

Czyszczenie i konserwacja

- **UWAGĘ!** Przed przechowywaniem, czyszczeniem i konserwacją należy zawsze odłączyć urządzenie od zasilania i ostygnąć.
- Nie używać strumienia wody ani myjki parowej do czyszczenia ani nie wypychać urządzenia pod wodę, ponieważ może to spowodować zamoczenie części i porażenie prądem.
- Jeśli urządzenie nie jest utrzymywane w dobrym stanie czystości, może to niekorzystnie wpłynąć na żywotność urządzenia i spowodować niebezpieczeństwo.
- Pozostałości żywności należy regularnie czyścić i usuwać z urządzenia. Jeśli urządzenie nie zostanie prawidłowo wy czyszczone, skróci to jego żywotność i może spowodować niebezpieczne warunki podczas użytkowania.

Czyszczenie

- Ochłodzoną powierzchnię zewnętrzną należy czyścić ściereczką lub gąbką lekko zwilżoną łagodnym roztworem mydła.
- Ze względów higienicznych urządzenie należy czyścić przed i po użyciu.
- Unikać kontaktu wody z elementami elektrycznymi.
- Nigdy nie zanurzać urządzenia w wodzie ani innych płynach.
- Nigdy nie używać agresywnych środków czyszczących, ściernych gąbek ani środków czyszczących zawierających chlor. Do czyszczenia nie należy używać wetny stalowej, metalowych narzędzi ani żadnych ostrych lub spiczastych przedmiotów. Nie używać benzyny ani rozpuszczalników!
- Żadne części nie nadają się do mycia w zmywarce.

Konserwacja

- Należy regularnie sprawdzać działanie urządzenia, aby uniknąć poważnych wypadków.
- Jeśli zauważysz, że urządzenie nie działa prawidłowo lub wystąpił problem, przestań z niego korzystać, wyłącz je i skontaktuj się z dostawcą.
- Wszelkie prace konserwacyjne, montażowe i naprawcze muszą być wykonywane przez wyspecjalizowanych i autoryzowanych techników lub zalecane przez producenta.

Transport i przechowywanie

- Przed przechowywaniem należy zawsze upewnić się, że urządzenie zostało odłączone od zasilania i całkowicie schłodzone.
- Urządzenie należy przechowywać w chłodnym, czystym i suchym miejscu.
- Nigdy nie umieszczać na urządzeniu ciężkich przedmiotów, ponieważ może to spowodować jego uszkodzenie.
- Nie przemieszczać urządzenia podczas pracy. Podczas przenoszenia urządzenia odłączyć je od zasilania i przytrzymać je u dołu.

Rozwiązywanie problemów

Jeśli urządzenie nie działa prawidłowo, należy zapoznać się z poniższą tabelą. Jeśli nadal nie możesz rozwiązać problemu, skontaktuj się z dostawcą/dostawcą usług.

Problemy	Możliwa przyczyna	Możliwe rozwiązanie
Urządzenie nie włącza się.	- Wtyczka nie jest prawidłowo podłączona do gniazdka elektrycznego. - Nie wciśnięto przycisku I/O.	- Sprawdzić wtyczkę zasilania, aby upewnić się, że jest prawidłowo podłączona. - Nacisnąć ZIELONY przycisk „I”.
Mięso zakleszczone wewnątrz ostry	- Mięso jest zbyt gęste lub ma zbyt dużo chrząstki lub chrząstki.	- Wyłączyć urządzenie, naciskając CZERWONY przycisk „0” i odłączyć je od zasilania. Podnieść pokrywę i usunąć zakleszczone mięso za pomocą stalowych szczypic.

Gwarancja

Każda wada bądź usterka powodująca niewłaściwe funkcjonowanie urządzenia, która ujawni się w ciągu jednego roku od daty zakupu, zostanie bezpłatnie usunięta lub urządzenie zostanie wymienione na nowe, o ile było użytkowane i konserwowane zgodnie z instrukcją obsługi i nie było wykorzystywane w niewłaściwy sposób lub niezgodnie z przeznaczeniem. Postanowienie to w żadnej mierze nie narusza innych praw użytkownika wynikających z przepisów prawa. W przypadku zgłoszenia urządzenia do naprawy lub wymiany w ramach gwarancji należy podać miejsce i datę zakupu urządzenia i dołączyć dowód zakupu (np. paragon).

Zgodnie z naszą polityką ciągłego doskonalenia wyrobów zastrzegamy sobie prawo do wprowadzania bez uprzedzenia zmian w wyrobie, opakowaniu oraz danych technicznych podanych w dokumentacji.

Wycofanie z użytkowania i ochrona środowiska Pamiętaj!

Nie wyrzucaj zużytego sprzętu łącznie z innymi odpadami

Nie demontuj zużytych urządzeń zawierających niebezpieczne składniki na własną rękę!

Groź Ci za to kary grzywny!

Po zakończeniu eksploatacji produktu nie wolno gromadzić razem z odpadami komunalnymi, tylko należy odstawić do punktu odbioru odpadów elektrycznych i elektronicznych. Użytkownik ponosi odpowiedzialność za przekazanie wycofanego z użytkowania urządzenia do punktu gospodarowania odpadami. Nieprzestrzeganie tej zasady może być karane zgodnie z lokalnie obowiązującymi przepisami dotyczącymi gospodarowania odpadami. Jeśli urządzenie wycofane z użytkowania jest poprawnie odebrane jako osobny odpad, może zostać przetworzone i zutylozowane w sposób przyjazny dla środowiska, co zmniejsza negatywny wpływ na środowisko i zdrowie ludzi. Aby uzyskać więcej informacji dotyczących dostępnych usług w zakresie odbioru odpadów, należy skontaktować się z lokalną firmą odbierającą odpady.





Symbol przekreślonego kosza na śmieci oznacza, że tego produktu nie wolno wyrzucać do zwykłych pojemników na odpady.

Żyźyte urządzenia elektryczne i elektroniczne mogą zawierać niebezpieczne składniki np. rtęć,

ołów, kadm lub freon. Jeśli tego typu substancje przedostaną się w sposób niekontrolowany do środowiska, spowodują skażenie wody i gleby, a także wpłyną niekorzystnie na zdrowie ludzi i zwierząt.

Właściwe postępowanie ze użytym sprzętem zapobiega potencjalnym negatywnym konsekwencjom dla środowiska naturalnego i ludzkiego zdrowia.

Jednocześnie oszczędzamy naturalne zasoby naszej Ziemi wykorzystując powtórnie surowce uzyskane z przetwarzania sprzętu.

FRANÇAIS

Cher client,

Merci d'avoir acheté cet appareil HENDI. Lisez attentivement ce manuel d'utilisation, en accordant une attention particulière aux réglementations de sécurité décrites ci-dessous, avant d'installer et d'utiliser cet appareil pour la première fois.

Consignes de sécurité

- Utilisez l'appareil uniquement pour l'usage prévu pour lequel il a été conçu, comme décrit dans ce manuel.
- Le fabricant n'est pas responsable des dommages causés par un fonctionnement incorrect et une utilisation incorrecte.
-  **DANGER ! RISQUE DE CHOC ÉLECTRIQUE!** N'essayez pas de réparer l'appareil vous-même. N'immergez pas les composants électriques de l'appareil dans de l'eau ou d'autres liquides. Ne tenez jamais l'appareil sous l'eau courante.
- **NE JAMAIS UTILISER UN APPAREIL ENDOMMAGÉ!** Vérifiez régulièrement que les connexions électriques et le cordon ne sont pas endommagés. Lorsqu'il est endommagé, débranchez l'appareil de l'alimentation électrique. Toute réparation ne doit être effectuée que par un fournisseur ou une personne qualifiée pour éviter tout danger ou blessure.
- **AVERTISSEMENT!** Lors du positionnement de l'appareil, acheminez le câble d'alimentation en toute sécurité si nécessaire pour éviter toute traction involontaire, tout dommage, tout contact avec la surface chauffante ou tout risque de débouchement.
- **AVERTISSEMENT!** Tant que la prise est branchée, l'appareil est branché sur l'alimentation.
- **AVERTISSEMENT!** TOUJOURS éteindre l'appareil avant de le débrancher de l'alimentation électrique, du nettoyage, de l'entretien ou du stockage.
- Raccordez l'appareil à une prise électrique uniquement avec la tension et la fréquence mentionnées sur l'étiquette de l'appareil.
- Ne touchez pas la prise/les connexions électriques avec des mains mouillées ou humides.
- Tenez l'appareil et les prises/raccordements électriques à l'écart de l'eau et d'autres liquides. Si l'appareil tombe dans l'eau, retirez immédiatement les connexions de l'alimentation électrique. N'utilisez pas l'appareil tant qu'il n'a pas été véri-

fié par un technicien certifié. Le non-respect de ces instructions entraînera des risques mettant en jeu le pronostic vital.

- Branchez l'alimentation sur une prise électrique facilement accessible afin de pouvoir débrancher immédiatement l'appareil en cas d'urgence.
- Assurez-vous que le cordon n'entre pas en contact avec des objets tranchants ou chauds et tenez-le à l'écart du feu. Ne tirez jamais sur le cordon d'alimentation pour le débrancher de la prise, tirez toujours sur la prise à la place.
- Ne portez jamais l'appareil par son cordon.
- N'essayez jamais d'ouvrir vous-même le boîtier de l'appareil.
- N'insérez pas d'objets dans le boîtier de l'appareil.
- Ne laissez jamais l'appareil sans surveillance pendant l'utilisation.
- Cet appareil doit être utilisé par du personnel qualifié dans la cuisine du restaurant, dans les cantines ou au bar, etc.
- Cet appareil ne doit pas être utilisé par des personnes ayant des capacités physiques, sensorielles ou mentales réduites, ou par des personnes qui manquent d'expérience et de connaissances.
- Cet appareil ne doit en aucun cas être utilisé par des enfants.
- Gardez l'appareil et ses connexions électriques hors de portée des enfants.
- N'utilisez jamais d'accessoires ou d'autres dispositifs que ceux fournis avec l'appareil ou recommandés par le fabricant. Le non-respect de cette consigne peut présenter un risque pour la sécurité de l'utilisateur et endommager l'appareil. Utilisez uniquement des pièces et accessoires d'origine.
- N'utilisez pas cet appareil au moyen d'une minuterie externe ou d'un système de télécommande.
- Ne placez pas l'appareil sur un objet chauffant (essence, électrique, cuisinière à charbon, etc.).
- Ne couvrez pas l'appareil en fonctionnement.
- Ne placez aucun objet sur l'appareil.
- N'utilisez pas l'appareil à proximité de flammes nues, de matériaux explosifs ou inflammables. Utilisez toujours l'appareil sur une surface horizontale, stable, propre, résistante à la chaleur et sèche.
- L'appareil ne convient pas à une installation dans une zone où un jet d'eau pourrait être utilisé.
- Laissez un espace d'au moins 20 cm autour de l'appareil pour la ventilation pendant l'utilisation.
- **AVERTISSEMENT!** Veillez à ce que toutes les ouvertures de ventilation de l'appareil ne soient pas obstruées.

Instructions de sécurité spéciales

- Cet appareil est destiné à un usage commercial.
- **AVERTISSEMENT!** Manipuler les disques de coupe avec le plus grand soin. Porter des gants de protection (non fournis) si nécessaire.
- **AVERTISSEMENT ! LES LAMES SONT TRANCHANTES. GARDEZ LES MAINS À L'ÉCART !**
- Ne faites pas fonctionner l'appareil sans charge pour éviter toute surchauffe.
- **PRUDENCE! TOUJOURS** éteindre la machine et débrancher l'alimentation électrique avant de toucher des pièces de moteur.
- Si le cordon d'alimentation est endommagé, il doit être remplacé par le fabricant, son agent d'entretien ou des personnes qualifiées de la même manière afin d'éviter tout danger. (Cordon d'alimentation fixe à l'intérieur, mais il peut être



remplacé)

- **AVERTISSEMENT! TOUJOURS** tenir les mains, les cheveux longs et les vêtements éloignés des parties mobiles.
- Cet appareil ne doit pas être utilisé pour couper des aliments surgelés, de la viande ou du poisson, etc.

Utilisation prévue

- Cet appareil est destiné à être utilisé pour des applications commerciales, par exemple dans les cuisines de restaurants, les cantines, les hôpitaux et les entreprises commerciales telles que les boulangeries, les boucheries, etc., mais pas pour la production de masse continue d'aliments.
- L'appareil est conçu pour couper de la viande désossée. Toute autre utilisation peut endommager l'appareil ou causer des blessures corporelles.
- L'utilisation de l'appareil à toute autre fin sera considérée comme une mauvaise utilisation de l'appareil. L'utilisateur sera seul responsable de l'utilisation inappropriée de l'appareil.

Installation de mise à la terre

Cet appareil est classé en classe de **protection I** et doit être raccordé à une terre de protection. La mise à la terre réduit le risque de choc électrique en fournissant un fil de fuite pour le courant électrique.

Cet appareil est équipé d'un cordon d'alimentation avec fiche de mise à la terre ou de connexions électriques avec fil de mise à la terre. Les connexions doivent être correctement installées et mises à la terre.

Schéma du circuit

(Fig. 1 à la page 3)

1. Commutateur
2. Condensateur
3. Terminal
4. Fusible
5. Varistance
6. Transformateur
7. Désactivé
8. Voyant d'indication
9. Le
10. Fil de raccordement
11. Circuit de commande
12. Fil bleu
13. Fil de couleur blanche
14. Moteur CA
15. Marche-arrêt électrique

Diagramme éclaté avec liste de pièces

(Fig. 2 à la page 3)

N° de pièce	Nom de la pièce	Quantité
1	Vis	2
2	Plaque avant	1
3	Bague A	2
4	Écrou	2
5	Lame lisse	2

6	Bague d'espacement	2
7	Lame (côté gauche)	1
8	Écrou de blocage	2
9	Plaque arrière	1
10	Bague d'écartement (côté droit)	2
11	Broche A	2
12	Axe droit	1
13	Bague B	2
14	Bague d'étanchéité	1
15	Support	1
16	Plaque de base	1
17	4 pièces/jeu, pied en caoutchouc	4
18	Plaque inférieure	1
19	Moteur	1
20	Boîtier électrique	1
21	Commutateur de surintensité	1
22	Condensateur	1
23	Bride du condensateur	1
24	Cordon d'alimentation	1
25	Décharge de traction	1
26	Commutateur	1
27	Boîtier	1
28	Couvercle de boîte de vitesses	1
29	Roulement 6804	1
30	Engrenage à vis sans fin	1
31	Entretoise	1
32	Roulement 6805	1
33	Boîte de vitesses	1
34	Arbre de sortie	1
35	Inversion de l'arbre de grande vitesse	1
36	Broche B	2
37	Joint d'huile	1
38	Inversion de la grande vitesse	1
39	Petite vitesse de marche arrière	1
40	Roulement à billes 6202RZ	2
41	Microcommutateur	1
42	Plaque fixe	1
43	Arbre rotatif	1
44	Verrouiller	1
45	Arbre gauche	1
46	Entretoise	1



47	Plaque de guidage	1
48	Aimant avec support	1
49	Connecter le support	1
50	Bouclier s/s	1
51	Bouton	1
52	Mandrin rond	2
53	Lame [côté droit]	1
54	Barre carrée	1
55	Ecrou	1
56	Arbre du rouleau	1
57	Rouleau	1

Préparation avant utilisation

- Retirez tous les emballages et emballages de protection.
 - Vérifiez que l'appareil est en bon état et avec tous les accessoires. En cas de livraison incomplète ou endommagée, veuillez contacter immédiatement le fournisseur. Dans ce cas, n'utilisez pas l'appareil.
 - Nettoyez les accessoires et l'appareil avant utilisation (voir => Nettoyage et entretien).
 - Assurez-vous que l'appareil est complètement sec.
 - Placez l'appareil sur une surface horizontale, stable et résistante à la chaleur, sans risque d'éclaboussures d'eau.
 - Conservez l'emballage si vous avez l'intention de ranger votre appareil à l'avenir.
 - Conserver le manuel d'utilisation pour référence ultérieure.
- NOTE!** En raison des résidus de fabrication, l'appareil peut émettre une légère odeur lors des premières utilisations. Cela est normal et n'indique aucun défaut ou danger. Assurez-vous que l'appareil est bien ventilé.

Installation / Montage et démontage

Instructions de montage

(Fig. 3 à la page 4)

Attention : Débranchez toujours l'appareil de la prise électrique avant de commencer le montage ou le démontage.

Instructions de démontage

(Fig. 4 à la page 5)

Mode d'emploi

1). Préparation:

- Assurez-vous que l'appareil est débranché de l'alimentation électrique et vérifiez que la « lame du rouleau » est correctement placée à l'intérieur de l'appareil. NE PAS faire fonctionner l'appareil sans que la « lame du rouleau » soit installée.
- AVERTISSEMENT!** Ne pas utiliser de viande de plus de : 160 mm de large x 30 mm d'épaisseur. Ne pas utiliser de viande avec des veines ou des os épais. Le non-respect de cette consigne endommagera votre appareil. Pour un résultat optimal, utilisez de la viande réfrigérée.
- Préparez la viande pour la tendre en retirant toute la peau et les os. Coupez ensuite la viande en morceaux de taille appropriée pour la tendre.
- Placez l'appareil sur une surface horizontale, stable, sèche

et résistante à la chaleur avec 4 pieds en caoutchouc de ventouse fermement placés sur la surface.

- Placez une assiette sous l'ouverture du soumissionnaire pour attraper la viande lorsqu'elle tombe du fond.

2). Commencer le traitement:

- Branchez la fiche d'alimentation à une alimentation électrique appropriée.
- Allumez l'appareil en appuyant sur la touche VERTE « I ». Le moteur commence maintenant à fonctionner.
- Introduisez lentement la viande dans le tendre, pièce par pièce. Insérez la viande dans l'ouverture supérieure jusqu'à ce qu'elle entre en contact avec les lames. Les lames attirent la viande.
- AVERTISSEMENT!** N'exercez PAS de force pour faire passer la viande à travers les rouleaux par les mains ou les doigts.
- Si la viande est coincée à l'intérieur, éteignez l'appareil et utilisez une paire de pinces en acier inoxydable pour déboucher la viande. Veillez à ne pas entrer en contact avec les lames tranchantes.
- Éteignez l'appareil en appuyant sur la touche ROUGE « O » lorsque vous avez terminé et débranchez l'appareil de l'alimentation électrique.

Remarque: Il existe 2 accessoires interchangeable en option : Rouleaux pour volaille (article 975329) et rouleaux pour shoarma (article 975312) vendus séparément.

Nettoyage et entretien

- ATTENTION!** Débranchez toujours l'appareil de l'alimentation et refroidissez-le avant de le ranger, de le nettoyer et de l'entretenir.
- N'utilisez pas de jet d'eau ou de nettoyeur à vapeur pour le nettoyage et ne poussez pas l'appareil sous l'eau, car les pièces risquent d'être mouillées et un choc électrique pourrait en résulter.
- Si l'appareil n'est pas maintenu dans un bon état de propreté, cela peut nuire à la durée de vie de l'appareil et entraîner une situation dangereuse.
- Les résidus alimentaires doivent être régulièrement nettoyés et retirés de l'appareil. Si l'appareil n'est pas nettoyé correctement, sa durée de vie sera réduite et cela peut entraîner une situation dangereuse pendant l'utilisation.

Nettoyage

- Nettoyez la surface extérieure refroidie avec un chiffon ou une éponge légèrement humidifiée avec une solution de savon doux.
- Pour des raisons d'hygiène, l'appareil doit être nettoyé avant et après utilisation.
- Éviter tout contact avec l'eau des composants électriques.
- Ne jamais immerger l'appareil dans de l'eau ou d'autres liquides.
- N'utilisez jamais d'agents nettoyants agressifs, d'éponges abrasives ou d'agents nettoyants contenant du chlore. N'utilisez pas de laine d'acier, d'ustensiles métalliques ou d'objets pointus ou pointus pour le nettoyage. N'utilisez pas d'essence ou de solvants!
- Aucune pièce n'est lavable au lave-vaisselle.



Maintenance

- Vérifiez régulièrement le fonctionnement de l'appareil pour éviter les accidents graves.
- Si vous constatez que l'appareil ne fonctionne pas correctement ou qu'il y a un problème, arrêtez de l'utiliser, éteignez-le et contactez le fournisseur.
- Tous les travaux d'entretien, d'installation et de réparation doivent être effectués par des techniciens spécialisés et autorisés, ou recommandés par le fabricant.

Transport et stockage

- Avant de ranger l'appareil, assurez-vous toujours qu'il a été débranché de l'alimentation et complètement refroidi.
- Rangez l'appareil dans un endroit frais, propre et sec.
- Ne placez jamais d'objets lourds sur l'appareil, car cela pourrait l'endommager.
- Ne déplacez pas l'appareil lorsqu'il est en cours de fonctionnement. Débranchez l'appareil de l'alimentation électrique lorsque vous le déplacez et maintenez-le en bas.

Dépannage

Si l'appareil ne fonctionne pas correctement, consultez le tableau ci-dessous pour connaître la solution. Si vous ne parvenez toujours pas à résoudre le problème, veuillez contacter le fournisseur/prestataire de services.

Problèmes	Cause possible	Solution possible
L'appareil ne s'allume pas.	- La prise d'alimentation n'est pas correctement branchée à la prise électrique. - Le bouton I/O n'est pas enfoncé.	- Vérifiez que la fiche d'alimentation est correctement branchée. - Appuyez sur le bouton VERT « I ».
Viande coincée à l'intérieur des lames	- La viande est trop épaisse ou avec trop de cartilage ou de grésillement.	- Wtyczka nie jest prawidłowo podłączona do gniazdzka elektrycznego. - Éteignez l'appareil en appuyant sur le bouton ROUGE « O » et débranchez-le. Soulevez le couvercle, utilisez les pinces en acier pour dégager la viande bloquée.

Garantie

Tout défaut affectant le fonctionnement de l'appareil qui devient apparent dans l'année suivant l'achat sera réparé ou remplacé gratuitement à condition que l'appareil ait été utilisé et entretenu conformément aux instructions et qu'il n'ait pas été utilisé de manière abusive ou incorrecte de quelque manière que ce soit. Vos droits statutaires ne sont pas affectés. Si l'appareil est revendiqué sous garantie, indiquez où et quand il a été acheté et incluez une preuve d'achat (par ex., reçu).

Conformément à notre politique de développement continu des produits, nous nous réservons le droit de modifier les spécifications du produit, de l'emballage et de la documentation sans préavis.

Mise au rebut et environnement



Lors de la mise hors service de l'appareil, le produit ne doit pas être mis au rebut avec d'autres déchets ménagers. Au lieu de cela, il est de votre responsabilité de jeter vos déchets en les remettant à un point de collecte désigné. Le non-respect de cette règle peut être sanctionné conformément aux réglementations applicables en matière d'élimination des déchets. La collecte et le recyclage séparés de vos déchets au moment de leur élimination contribueront à préserver les ressources naturelles et à garantir qu'ils sont recyclés d'une manière qui protège la santé humaine et l'environnement. Pour plus d'informations sur l'endroit où vous pouvez déposer vos déchets pour recyclage, veuillez contacter votre entreprise locale de collecte des déchets. Les fabricants et les importateurs ne sont pas responsables du recyclage, du traitement et de l'élimination écologique, que ce soit directement ou par le biais d'un système public.

ITALIANO

Gentile cliente,

Grazie per aver acquistato questo elettrodomestico HENDI. Prima di installare e utilizzare questo apparecchio per la prima volta, leggere attentamente il presente manuale d'uso, prestando particolare attenzione alle norme di sicurezza descritte di seguito.

Istruzioni di sicurezza

- Utilizzare l'apparecchiatura solo per lo scopo per cui è stata progettata, come descritto nel presente manuale.
- Il produttore non è responsabile per eventuali danni causati da un funzionamento errato e da un uso improprio.
-  **PERICOLO! RISCHIO DI SCOSSE ELETTRICHE!** Non tentare di riparare l'apparecchiatura da soli. Non immergere le parti elettriche dell'apparecchiatura in acqua o altri liquidi. Non tenere mai l'apparecchiatura sotto l'acqua corrente.
- **NON UTILIZZARE MAI UN APPARECCHIO DANNEGGIATO!** Controllare regolarmente che i collegamenti elettrici e il cavo non presentino danni. Se danneggiato, scollegare l'apparecchiatura dall'alimentazione. Eventuali riparazioni devono essere eseguite solo da un fornitore o da una persona qualificata per evitare pericoli o lesioni.
- **AVVERTENZA!** Quando si posiziona l'apparecchiatura, instradare il cavo di alimentazione in modo sicuro, se necessario, per evitare di tirare involontariamente, danneggiarsi, venire a contatto con la superficie di riscaldamento o causare un pericolo di inciampo.
- **AVVERTENZA!** Finché la spina è nella presa, l'apparecchiatura è collegata all'alimentazione.
- **AVVERTENZA!** Spegnerne SEMPRE l'apparecchiatura prima di scollegarla dall'alimentazione, dalla pulizia, dalla manutenzione o dalla conservazione.
- Collegare l'apparecchiatura solo a una presa elettrica con la tensione e la frequenza indicate sull'etichetta dell'apparecchiatura.
- Non toccare la spina/i collegamenti elettrici con le mani bagnate o umide.
- Tenere l'apparecchiatura e la spina/le connessioni elettriche



lontane dall'acqua e da altri liquidi. Se l'apparecchiatura cade in acqua, rimuovere immediatamente i collegamenti dell'alimentazione. Non utilizzare l'apparecchiatura finché non è stata controllata da un tecnico certificato. La mancata osservanza di queste istruzioni causerà rischi potenzialmente letali.

- Collegare l'alimentatore a una presa elettrica facilmente accessibile in modo da poter scollegare immediatamente l'apparecchiatura in caso di emergenza.
- Assicurarsi che il cavo non entri in contatto con oggetti affilati o caldi e tenerlo lontano da fiamme libere. Non tirare mai il cavo di alimentazione per scollegarlo dalla presa, tirare sempre la spina.
- Non trasportare mai l'apparecchiatura per il cavo.
- Non tentare mai di aprire autonomamente l'alloggiamento dell'apparecchiatura.
- Non inserire oggetti nell'alloggiamento dell'apparecchiatura.
- Non lasciare mai l'apparecchiatura incustodita durante l'uso.
- Questo apparecchio deve essere utilizzato da personale qualificato in cucina del ristorante, mense o personale del bar, ecc.
- Questo apparecchio non deve essere utilizzato da persone con ridotte capacità fisiche, sensoriali o mentali o da persone che non hanno esperienza e conoscenza.
- Questo apparecchio non deve mai essere utilizzato dai bambini.
- Tenere l'apparecchiatura e i relativi collegamenti elettrici fuori dalla portata dei bambini.
- Non utilizzare mai accessori o altri dispositivi diversi da quelli forniti con l'apparecchiatura o raccomandati dal produttore. La mancata osservanza di questa indicazione potrebbe rappresentare un rischio per la sicurezza dell'utente e danneggiare l'apparecchiatura. Utilizzare solo parti e accessori originali.
- Non utilizzare l'apparecchiatura mediante un timer esterno o un sistema di controllo remoto.
- Non posizionare l'apparecchiatura su un oggetto riscaldante (benzina, elettrica, cucina a carbone, ecc.).
- Non coprire l'apparecchiatura in funzione.
- Non posizionare oggetti sopra l'apparecchiatura.
- Non utilizzare l'apparecchiatura in prossimità di fiamme libere, materiali esplosivi o infiammabili. Utilizzare sempre l'apparecchiatura su una superficie orizzontale, stabile, pulita, resistente al calore e asciutta.
- L'apparecchiatura non è adatta per l'installazione in un'area in cui è possibile utilizzare un getto d'acqua.
- Lasciare uno spazio di almeno 20 cm intorno all'apparecchiatura per la ventilazione durante l'uso.
- **AVVERTENZA!** Mantenere tutte le aperture di ventilazione dell'apparecchiatura libere da ostruzioni.

Istruzioni di sicurezza speciali

- Questo apparecchio non è destinato all'uso domestico.
- **AVVERTENZA!** Prestare particolare attenzione quando si maneggiano i dischi di taglio. Indossare guanti protettivi (non forniti) se necessario.
- **AVVERTENZA! LE LAME SONO AFFILATE. TENERE LE MANI LONTANO!**
- Non utilizzare l'apparecchiatura senza carico per evitare il surriscaldamento.
- **CAUTELA!** Spegnerne **SEMPRE** la macchina e scollegare l'alimentazione prima di toccare qualsiasi parte del motore.
- Se il cavo di alimentazione è danneggiato, deve essere sostituito dal produttore, dal suo agente di assistenza o da persone qualificate in modo analogo per evitare rischi. (Cavo di alimentazione fisso all'interno, ma può essere sostituito)
- **AVVERTENZA!** Tenere **SEMPRE** mani, capelli lunghi e indumenti lontani dalle parti mobili.
- Questo apparecchio non deve essere utilizzato per tagliare cibi congelati, carne o pesce, ecc.

Uso previsto

- Questo apparecchio è destinato ad essere utilizzato per applicazioni commerciali, ad esempio nelle cucine di ristoranti, mense, ospedali e imprese commerciali come panetterie, macellerie, ecc., ma non per la produzione di massa continua di alimenti.
- L'apparecchiatura è progettata per tagliare carne dissossata. Qualsiasi altro utilizzo può causare danni all'apparecchiatura o lesioni personali.
- Il funzionamento dell'apparecchiatura per qualsiasi altro scopo deve essere considerato un uso improprio del dispositivo. L'utente sarà l'unico responsabile per l'uso improprio del dispositivo.

Installazione di messa a terra

Questa apparecchiatura è classificata come classe di **protezione I** e deve essere collegata a una messa a terra di protezione. La messa a terra riduce il rischio di scosse elettriche fornendo un filo di fuga per la corrente elettrica.

Questo apparecchio è dotato di un cavo di alimentazione con spina di messa a terra o di collegamenti elettrici con filo di messa a terra. I collegamenti devono essere installati e messi a terra correttamente.

Diagramma del circuito

(Fig. 1 a pagina 3)

1. Interruttore
2. Condensatore
3. Terminale
4. Fusibile
5. Varistore
6. Trasformatore
7. Spento
8. Spia
9. Il
10. Filo di collegamento
11. Circuito di controllo
12. Cavo di colore blu
13. Filo di colore bianco
14. Motore CA
15. Accensione elettrica/spegnimento



Diagramma esploso con elenco delle parti (Fig. 2 a pagina 3)

Codice	Nome parte	Quantità
1	Vite	2
2	Piastra anteriore	1
3	Boccola A	2
4	Dado	2
5	Lama liscia	2
6	Anello distanziatore	2
7	Lama (lato sinistro)	1
8	Dado di blocco	2
9	Piastra posteriore	1
10	Anello distanziatore (lato destro)	2
11	Pin A	2
12	Asse destro	1
13	Boccola B	2
14	Anello di tenuta	1
15	Staffa	1
16	Piastra di base	1
17	4 pezzi / set, piede in gomma	4
18	Piastra inferiore	1
19	Motore	1
20	Scatola elettrica	1
21	Interruttore di sovracorrente	1
22	Condensatore	1
23	Morsetto del condensatore	1
24	Cavo di alimentazione	1
25	Scarico della trazione	1
26	Interruttore	1
27	Alloggiamento	1
28	Coperchio scatola ingranaggi	1
29	Cuscinetto 6804	1
30	Ingranaggio a vite senza fine	1
31	Distanziatore	1
32	Cuscinetto 6805	1
33	Scatola ingranaggi	1
34	Albero di uscita	1
35	Inversione dell'albero dell'ingranaggio grande	1
36	Pin B	2
37	Paraolio	1
38	Inversione di un grande ingranaggio	1

39	Inversione ingranaggio piccolo	1
40	Cuscinetto a sfere 6202RZ	2
41	Microinterruttore	1
42	Piastra fissa	1
43	Albero rotante	1
44	Blocco	1
45	Albero sinistro	1
46	Distanziatore	1
47	Piastra guida	1
48	Magnete con supporto	1
49	Staffa di collegamento	1
50	Schermatura s/s	1
51	Manopola	1
52	Mantello rotondo	2
53	Lama (lato destro)	1
54	Barra quadrata	1
55	Dado	1
56	Albero del rullo	1
57	Rullo	1

Preparazione prima dell'uso

- Rimuovere tutte le confezioni protettive e l'involucro.
- Controllare che il dispositivo sia in buone condizioni e con tutti gli accessori. In caso di consegna incompleta o danneggiata, contattare immediatamente il fornitore. In questo caso, non utilizzare il dispositivo.
- Pulire gli accessori e l'apparecchiatura prima dell'uso (vedere => Pulizia e manutenzione).
- Assicurarsi che l'apparecchiatura sia completamente asciutta.
- Posizionare l'apparecchiatura su una superficie orizzontale, stabile e resistente al calore, sicura contro gli schizzi d'acqua.
- Conservare la confezione se si intende conservare l'apparecchiatura in futuro.
- Conservare il manuale utente per riferimento futuro.

NOTA! A causa dei residui di produzione, l'apparecchiatura può emettere un odore leggero durante i primi utilizzi. Ciò è normale e non indica alcun difetto o pericolo. Assicurarsi che l'apparecchiatura sia ben ventilata.

Installazione / Montaggio e smontaggio

Istruzioni per il montaggio

(Fig. 3 a pagina 4)

Attenzione: Scollegare sempre l'apparecchiatura dalla presa elettrica prima di iniziare il montaggio o lo smontaggio.

Istruzioni per lo smontaggio

(Fig. 4 a pagina 5)



Istruzioni operative

1). Preparazione:

- Assicurarsi che l'apparecchiatura sia scollegata dall'alimentazione elettrica e verificare che la "lama del rullo" sia posizionata correttamente all'interno dell'apparecchiatura. NON utilizzare l'apparecchiatura senza la "lama del rullo" installata.
- **AVVERTENZA!** Non utilizzare carne di dimensioni superiori a : 160 mm di larghezza x 30 mm di spessore. Non utilizzare carne con vene o ossa spesse. La mancata osservanza di questa avvertenza causerà danni all'apparecchiatura. Per ottenere i migliori risultati, utilizzare carne refrigerata.
- Preparare la carne per la tenerezza rimuovendo tutta la pelle e le ossa. Quindi, tagliare la carne in pezzi di dimensioni adeguate per la tenerezza.
- Posizionare l'apparecchiatura su una superficie orizzontale, stabile, asciutta e resistente al calore con 4 piedini in gomma della ventosa saldamente posizionati sulla superficie.
- Posizionare un piatto sotto l'apertura del tenderizzatore per raccogliere la carne quando cade dal basso.

2). Inizia a cucinare:

- Collegare la spina a un alimentatore elettrico idoneo.
- Accendere l'apparecchiatura premendo il tasto VERDE "I". Ora il motore inizia a funzionare.
- Inserire la carne nel tenderizzatore lentamente pezzo per pezzo. Inserire la carne nell'apertura superiore fino a quando non entra in contatto con le lame. Le lame aspirano la carne.
- **AVVERTENZA!** NON usare la forza per far passare la carne attraverso i rulli a mani o dita.
- Se la carne è inceppata all'interno, spegnere l'apparecchiatura e utilizzare un paio di pinze in acciaio inossidabile per staccare la carne, fare molta attenzione a non entrare in contatto con le lame affilate.
- Spegnerla l'apparecchiatura premendo il tasto ROSSO "O" al termine e scollegare l'apparecchiatura dall'alimentazione.

Nota: Sono disponibili 2 accessori intercambiabili opzionali: Rulli per pollame (articolo 975329) e rulli per shoarma (articolo 975312) venduti separatamente.

Pulizia e manutenzione

- **ATTENZIONE!** Scollegare sempre l'apparecchiatura dall'alimentazione e raffreddarla prima di riparla, pulirla e sottoporla a manutenzione.
- Non utilizzare getti d'acqua o scovolino per la pulizia e non spingere l'apparecchiatura sotto l'acqua, in quanto le parti si bagnano e potrebbero verificarsi scosse elettriche.
- Se l'apparecchiatura non viene mantenuta in un buon stato di pulizia, ciò può influire negativamente sulla durata 0 dell'apparecchiatura e causare una situazione pericolosa.
- I residui di cibo devono essere puliti e rimossi regolarmente dall'apparecchiatura. Se l'apparecchiatura non viene pulita correttamente, ridurrà la sua durata e potrebbe causare condizioni pericolose durante l'uso.

Pulizia

• Pulire la superficie esterna raffreddata con un panno o una spugna leggermente inumiditi con una soluzione detergente delicata.

- Per motivi di igiene, l'apparecchiatura deve essere pulita prima e dopo l'uso.
- Evitare che l'acqua entri in contatto con i componenti elettrici.
- Non immergere mai l'apparecchiatura in acqua o altri liquidi.
- Non utilizzare mai detergenti aggressivi, spugne abrasive o detergenti contenenti cloro. Non utilizzare lana d'acciaio, utensili metallici o oggetti appuntiti o appuntiti per la pulizia. Non utilizzare benzina o solventi!
- Nessuna parte può essere lavata in lavastoviglie.

Manutenzione

- Controllare regolarmente il funzionamento dell'apparecchiatura per evitare gravi incidenti.
- Se si nota che l'apparecchiatura non funziona correttamente o che c'è un problema, smettere di usarla, spegnerla e contattare il fornitore.
- Tutti i lavori di manutenzione, installazione e riparazione devono essere eseguiti da tecnici specializzati e autorizzati o raccomandati dal produttore.

Trasporto e stoccaggio

- Prima della conservazione, assicurarsi sempre che l'apparecchiatura sia stata scollegata dall'alimentazione e completamente raffreddata.
- Conservare l'apparecchiatura in un luogo fresco, pulito e asciutto.
- Non posizionare mai oggetti pesanti sull'apparecchiatura, in quanto ciò potrebbe danneggiarla.
- Non spostare l'apparecchiatura mentre è in funzione. Scollegare l'apparecchiatura dall'alimentazione elettrica durante lo spostamento e tenerla in basso.

Risoluzione dei problemi

Se l'apparecchiatura non funziona correttamente, controllare la tabella seguente per la soluzione. Se il problema persiste, contattare il fornitore/fornitore di servizi.

Problemi	Possibile causa	Possibile soluzione
L'apparecchiatura non si accende.	- La spina di alimentazione non è collegata correttamente alla presa elettrica. - Il pulsante I/O non è premuto.	- Controllare la spina di alimentazione per assicurarsi che sia collegata correttamente. - Premere il pulsante VERDE "I".
Carne inceppata all'interno delle lame	- La carne è troppo spessa o con troppa cartilagine o briglia.	- Spegnerla l'apparecchiatura premendo il tasto ROSSO "O" e scollegarla. Sollevare il coperchio, utilizzare le pinze in acciaio per eliminare la carne inceppata.

Garanzia

Qualsiasi difetto che comprometta la funzionalità dell'apparecchiatura che diventi evidente entro un anno dall'acquisto sarà riparato mediante riparazione o sostituzione gratuita, a condizione che l'apparecchiatura sia stata utilizzata e sottoposta a manutenzione in conformità alle istruzioni e non sia stata in alcun modo abusata o utilizzata in modo improprio. I Suoi diritti legali non sono compromessi. Se l'apparecchiatura è richiesta in garanzia, indicare dove e quando è stata acquistata e inclu-



dere la prova di acquisto (ad es. ricevuta).

In linea con la nostra politica di sviluppo continuo del prodotto, ci riserviamo il diritto di modificare le specifiche del prodotto, dell'imballaggio e della documentazione senza preavviso.

Smaltimento e ambiente



Durante lo smantellamento dell'apparecchiatura, il prodotto non deve essere smaltito con altri rifiuti domestici. Al contrario, è responsabilità dell'utente smaltire le apparecchiature di scarto consegnandole a un punto di raccolta designato. La mancata osservanza di questa regola può essere penalizzata in conformità con le normative applicabili sullo smaltimento dei rifiuti. La raccolta e il riciclaggio separati delle apparecchiature di scarto al momento dello smaltimento contribuiranno a preservare le risorse naturali e a garantire che vengano riciclate in modo da proteggere la salute umana e l'ambiente.

Per ulteriori informazioni su dove è possibile depositare i rifiuti per il riciclaggio, contattare la società locale di raccolta rifiuti. I produttori e gli importatori non si assumono alcuna responsabilità per il riciclaggio, il trattamento e lo smaltimento ecologico, né direttamente né tramite un sistema pubblico.

ROMÂNĂ

Stimate client,

Vă mulțumim pentru achiziționarea acestui aparat electrocasnic Hendi. Citiți cu atenție acest manual de utilizare, acordând o atenție deosebită reglementărilor de siguranță evidențiate mai jos, înainte de a instala și utiliza acest aparat pentru prima dată.

Instrucțiuni de siguranță

- Utilizați aparatul numai în scopul pentru care a fost conceput, conform descrierii din acest manual.
- Producătorul nu este răspunzător pentru nicio daună cauzată de funcționarea incorectă și utilizarea necorespunzătoare.
-  **PERICOL! RISC DE ELECTROCUTARE!** Nu încercați să reparați aparatul singur. Nu scufundați componentele electrice ale aparatului în apă sau în alte lichide. Nu țineți niciodată aparatul sub jet de apă.
- NU UTILIZAȚI NICIODATĂ UN APARAT DETERIORAT!** Verificați periodic conexiunile electrice și cablul pentru a depista eventualele deteriorări. Dacă este deteriorat, deconectați aparatul de la sursa de alimentare. Orice reparații trebuie efectuate numai de către un furnizor sau o persoană calificată pentru a evita pericolul sau vătămarea.
- AVERTISMENT!** Când poziționați aparatul, direcționați cablul de alimentare în siguranță, dacă este necesar, pentru a evita tragerea accidentală, deteriorarea, contactul cu suprafața de încălzire sau riscul de împiedicare.
- AVERTISMENT!** Atât timp cât ștecherul este în priză, aparatul este conectat la sursa de alimentare.
- AVERTISMENT!** Opriți ÎNTOTDEAUNA aparatul înainte de a-l deconecta de la sursa de alimentare, curățare, întreținere sau depozitare.
- Conectați aparatul la o priză electrică numai cu tensiunea și frecvența menționate pe eticheta aparatului.
- Nu atingeți ștecherul/conexiunile electrice cu mâinile umede sau ude.
- Țineți aparatul și ștecherul/conexiunile la distanță de apă și

alte lichide. Dacă aparatul cade în apă, scoateți imediat conexiunile sursei de alimentare. Nu utilizați aparatul până când nu a fost verificat de un tehnician certificat. Nerespectarea acestor instrucțiuni va cauza riscuri care pun viața în pericol.

- Conectați sursa de alimentare la o priză electrică ușor accesibilă, astfel încât să puteți deconecta imediat aparatul în caz de urgență.
- Asigurați-vă că cablul nu intră în contact cu obiecte ascuțite sau fierbinți și țineți-l la distanță de foc deschis. Nu trageți niciodată de cablul de alimentare pentru a-l scoate din priză, trageți întotdeauna de fișă.
- Nu transportați niciodată aparatul de cablu.
- Nu încercați niciodată să deschideți singur carcasa aparatului.
- Nu introduceți obiecte în carcasa aparatului.
- Nu lăsați niciodată aparatul nesupravegheat în timpul utilizării.
- Acest aparat trebuie utilizat de personal instruit în bucătăria restaurantului, cantinelor sau barului etc.
- Acest aparat nu trebuie utilizat de persoane cu capacități fizice, senzoriale sau mentale reduse sau de persoane care nu au experiență și cunoștințe suficiente.
- Acest aparat nu trebuie utilizat de copii în niciun caz.
- Nu lăsați aparatul și conexiunile sale electrice la îndemâna copiilor.
- Nu utilizați niciodată accesoriul sau alte dispozitive suplimentare în afară de cele furnizate împreună cu aparatul sau recomandate de producător. Nerespectarea acestei instrucțiuni poate reprezenta un risc pentru utilizator și poate deteriora aparatul. Utilizați numai piese și accesorii originale.
- Nu utilizați acest aparat cu ajutorul unui cronometru extern sau al unui sistem de telecomandă.
- Nu așezați aparatul pe un obiect de încălzire (benzină, electrică, aragaz cu cărbune etc.).
- Nu acoperiți aparatul în timpul funcționării.
- Nu așezați obiecte pe aparat.
- Nu utilizați aparatul în apropierea flăcărilor deschise, a materialelor explozive sau inflamabile. Utilizați întotdeauna aparatul pe o suprafață orizontală, stabilă, curată, rezistentă la căldură și uscată.
- Aparatul nu poate fi instalat într-o zonă în care poate fi utilizat un jet de apă.
- Lăsați un spațiu de cel puțin 20 cm în jurul aparatului pentru ventilație în timpul utilizării.
- AVERTISMENT!** Păstrați toate orificiile de ventilație de pe aparat ferite de obstrucții.

Instrucțiuni speciale privind siguranța

- Acest aparat nu este destinat uzului casnic.
- AVERTISMENT!** Aveți grijă când manipulați discurile de tăiere. Dacă este necesar, purtați mănuși de protecție (nefurnizate).
- AVERTISMENT! LAMELE SUNT ASCUȚITE. ȚINEȚI MÂINILE LA DISTANȚĂ!**
- Nu utilizați aparatul fără sarcină pentru a preveni supraîncălzirea.
- PRECAUȚIE!** Opriți ÎNTOTDEAUNA mașina și deconectați sursa de alimentare înainte de a atinge orice piese ale motorului.
- În cazul în care cablul de alimentare este deteriorat, acesta trebuie înlocuit de producător, de agentul său de service sau de persoane cu o calificare similară pentru a evita orice



pericol. (Fixarea cablului de alimentare în interior, dar poate fi înlocuit)

- **AVERTISMENT!** Țineți **ÎNTOATEAUNA** mâinile, părul lung și îmbrăcămintea departe de piesele mobile.
- Acest aparat nu trebuie utilizat pentru tăierea alimentelor congelate, a cărnii sau a peștelui etc.

Utilizare prevăzută

- Acest aparat este destinat utilizării pentru aplicații comerciale, de exemplu în bucătăriile restaurantelor, cantinelor, spitalelor și întreprinderilor comerciale, cum ar fi brutăriile, buticiile etc., dar nu și pentru producția continuă în masă a alimentelor.
- Aparatul este conceput pentru tăierea cărnii fără os. Orice altă utilizare poate duce la deteriorarea aparatului sau la vătămare corporală.
- Utilizarea aparatului în orice alt scop va fi considerată o utilizare incorectă a dispozitivului. Utilizatorul va fi singurul responsabil pentru utilizarea necorespunzătoare a dispozitivului.

Instalarea împământării

Acest aparat este clasificat ca fiind din clasa de protecție I și trebuie conectat la o împământare de protecție. Împământarea reduce riscul de electrocutare prin asigurarea unui fir de evacuare pentru curentul electric.

Acest aparat este dotat cu un cablu de alimentare cu ștecăr cu împământare sau conexiuni electrice cu cablu de împământare. Conexiunile trebuie instalate și împământate corespunzător.

Diagrama circuitului

(Fig. 1 de la pagina 3)

1. Comutator
2. Condensator
3. Terminal
4. Siguranță
5. Varistor
6. Transformator
7. Oprit
8. Lumină Indicatoare
9. Pornit
10. Cablu de conectare
11. Circuit de comandă
12. Fir de culoare albastră
13. Fir de culoare albă
14. Motor c.a.
15. Pornire electrică

Diagramă detaliată cu lista de piese

(Fig. 2 de la pagina 3)

Partea nr.	Nume piesă	Cantitate
1	Șurub	2
2	Placă frontală	1
3	Bucșă A	2
4	Piuliță	2
5	Lamă netedă	2
6	Inel distanțier	2
7	Lamă (partea stângă)	1
8	Piuliță de blocare	2
9	Placă spate	1
10	Inel distanțier (partea dreaptă)	2
11	Pin A	2
12	Puntea dreaptă	1
13	Bucșă B	2
14	Inel de etanșare	1
15	Suport	1
16	Placă de bază	1
17	4 buc / set, picior din cauciuc	4
18	Placă inferioară	1
19	Motor	1
20	Cutie electrică	1
21	Comutator de supracurent	1
22	Condensator	1
23	Clemă a condensatorului	1
24	Cablu de alimentare	1
25	Eliberare tensiune	1
26	Comutator	1
27	Carcasă	1
28	Capac cutie de viteze	1
29	Rulment 6804	1
30	Angrenaj melc-roată	1
31	Distanțier	1
32	Rulment 6805	1
33	Cutie de viteze	1
34	Arbore de ieșire	1
35	Inversarea axului angrenajului mare	1
36	Pin B	2
37	Garnitură de ulei	1
38	Inversare angrenaj mare	1



39	Inversarea treptelor de viteză mici	1
40	Rulment cu bile 6202RZ	2
41	Microcomutator	1
42	Placă fixă	1
43	Arbore rotativ	1
44	Blocare	1
45	Ax stâng	1
46	Distanțier	1
47	Placă de ghidare	1
48	Magnet cu suport	1
49	Consolă de conectare	1
50	Scut s/s	1
51	Buton	1
52	Mandrul rotund	2
53	Lamă (partea dreaptă)	1
54	Bară pătrată	1
55	Piuliță	1
56	Arbore rolă	1
57	Rolă	1

Pregătirea înainte de utilizare

- Îndepărtați toate ambalajele și ambalajele de protecție.
 - Verificați dacă dispozitivul este în stare bună și cu toate accesoriile. În cazul unei livrări incomplete sau deteriorate, vă rugăm să contactați imediat furnizorul. În acest caz, nu utilizați dispozitivul.
 - Curățați accesoriile și aparatul înainte de utilizare (consultați ==> Curățare și întreținere).
 - Asigurați-vă că aparatul este complet uscat.
 - Puneți aparatul pe o suprafață orizontală, stabilă și rezistentă la căldură, care este sigură împotriva stropirii cu apă.
 - Păstrați ambalajul dacă intenționați să depozitați aparatul în viitor.
 - Păstrați manualul de utilizare pentru consultare ulterioară.
- NOTĂ!** Din cauza reziduurilor rezultate din fabricație, aparatul poate emite un miros ușor în timpul primelor câteva utilizări. Acest lucru este normal și nu indică niciun defect sau pericol. Asigurați-vă că aparatul este bine aerisit.

Instalare / Asamblare și dezasamblare

Instrucțiuni de asamblare

(Fig. 3 de la pagina 4)

Atenție: Deconectați întotdeauna aparatul de la priza electrică înainte de a începe asamblarea sau dezasamblarea.

Instrucțiuni de dezasamblare

(Fig. 4 de la pagina 5)

Instrucțiuni de utilizare

1). Pregătire:

- Asigurați-vă că aparatul este deconectat de la sursa de alimentare electrică și verificați dacă "lama rolei" este amplasată corect în interiorul aparatului. NU utilizați aparatul fără a instala „lama de rolă”.
- **AVERTISMENT!** Nu utilizați carne mai mare de : 160 mm lățime x 30 mm grosime. Nu utilizați carne cu vene sau oase groase. Nerespectarea acestei indicații va duce la deteriorarea aparatului. Pentru rezultate optime, utilizați carne refrigerată.
- Pregătiți carnea pentru a o frăgezi prin îndepărtarea întregii copii și a oaselor. Apoi, tăiați carnea în bucăți de dimensiuni adecvate pentru a o frăgezi.
- Puneți aparatul pe o suprafață orizontală, stabilă, uscată și rezistentă la căldură, cu 4 piciorușe din cauciuc ale ventuzei așezate ferm pe suprafață.
- Puneți o farfurie sub deschiderea dispozitivului de frăgezire pentru a prinde carnea pe măsură ce cade de jos.

RO

2). Începeți procesarea:

- Conectați ștecherul la o sursă de alimentare electrică adecvată.
- **PORNIȚI** aparatul apăsând butonul VERDE „I”. Acum motorul începe să funcționeze.
- Introduceți carnea în sensibilizator încet, bucată cu bucată. Introduceți carnea în deschiderea superioară până când intră în contact cu lamele. Lamele vor introduce carnea.
- **AVERTISMENT!** NU folosiți forța pentru a pune carnea să treacă prin role cu mâinile sau degetele.
- În cazul în care carnea este blocată în interior, opriți aparatul și utilizați o pereche de clești din oțel inoxidabil pentru a dezambala carnea, având grijă să nu intrați în contact cu lamele ascuțite.
- **OPRIȚI** aparatul apăsând butonul ROȘU „O” când ați terminat și deconectați aparatul de la sursa de alimentare.

Notă: Există 2 accesorii interschimbabile opționale: **Role pentru carne de pasăre (elementul 975329) și role pentru shoarma (elementul 975312) care se vând separat.**

Curățare și întreținere

- **ATENȚIE!** Deconectați întotdeauna aparatul de la sursa de alimentare și răciți-l înainte de depozitare, curățare și întreținere.
- Nu utilizați jet de apă sau un aparat de curățat cu aburi pentru curățare și nu împingeți aparatul sub apă, deoarece componentele se vor uda și se pot produce șocuri electrice.
- Dacă aparatul nu este păstrat într-o stare bună de curățenie, acest lucru poate afecta negativ durata de viață a aparatului și poate duce la o situație periculoasă.
- Reziduurile alimentare trebuie curățate regulat și scoase din aparat. Dacă aparatul nu este curățat corespunzător, durata sa de viață va fi redusă și poate duce la o stare periculoasă în timpul utilizării.



Curățare

- Curățați suprafața exterioră răcită cu o lavetă sau un burete ușor umezit cu o soluție slabă de săpun.
- Din motive de igienă, aparatul trebuie curățat înainte și după utilizare.
- Evitați contactul cu apa al componentelor electrice.
- Nu scufundați niciodată aparatul în apă sau în alte lichide.
- Nu utilizați niciodată agenți de curățare agresivi, bureți abrazivi sau agenți de curățare care conțin clor. Nu utilizați bureți de sârmă, ustensile metalice sau orice obiecte ascuțite sau tăioase pentru curățare. Nu utilizați benzină sau solvenți!
- Nicio piesă nu poate fi spălată în mașina de spălat vase.

Întreținere

- Verificați regulat funcționarea aparatului pentru a preveni accidentele grave.
- Dacă vedeți că aparatul nu funcționează corespunzător sau că există o problemă, opriți-l și contactați furnizorul.
- Toate lucrările de întreținere, instalare și reparații trebuie efectuate de tehnicieni specializați și autorizați sau recomandați de producător.

Transport și depozitare

- Înainte de depozitare, asigurați-vă întotdeauna că aparatul a fost deconectat de la sursa de alimentare și s-a răcit complet.
- Depozitați aparatul într-un loc răcoros, curat și uscat.
- Nu puneți niciodată obiecte grele pe aparat, deoarece acesta se poate deteriora.
- Nu mutați aparatul în timp ce acesta este în funcțiune. Deconectați aparatul de la sursa de alimentare când îl mutați și țineți-l în partea de jos.

Depanare

Dacă aparatul nu funcționează corespunzător, verificați tabelul de mai jos pentru a găsi soluția. Dacă în continuare nu puteți rezolva problema, vă rugăm să contactați furnizorul/furnizorul de servicii.

Probleme	Cauză posibilă	Soluție posibilă
Aparatul nu pornește.	- Fișa de alimentare nu este conectată corespunzător la priza electrică. - Butonul I/O nu este apăsat.	- Verificați ștecherul pentru a vă asigura că este conectat corect. - Apăsați butonul VERDE „I”.
Carne blocată în lame	- Carne este prea groasă sau cu prea mult cartilaj sau pietriș.	- OPRIȚI aparatul apăsând butonul ROȘU „O” și scoateți-l din priză. Ridicați capacul, utilizați cleștii din oțel pentru a curăța carnea blocată.

Garanție

Orice defect care afectează funcționalitatea aparatului care devine evident în termen de un an de la achiziție va fi reparat prin reparații gratuite sau înlocuire, cu condiția ca aparatul să fi fost utilizat și întreținut în conformitate cu instrucțiunile și să nu fi fost abuzat sau utilizat necorespunzător în niciun fel. Drepturile dvs. legale nu sunt afectate. Dacă aparatul este revendicat în

garanție, specificați unde și când a fost achiziționat și includeți dovada achiziționării (de ex. chitanță).

În conformitate cu politica noastră de dezvoltare continuă a produselor, ne rezervăm dreptul de a modifica fără preaviz produsul, ambalajul și specificațiile documentației.

Aruncați și protejați mediul înconjurător



La scoaterea din uz a aparatului, produsul nu trebuie eliminat împreună cu alte deșeuri menajere. În schimb, este responsabilitatea dvs. să eliminați deșeurile de echipamente prin predarea acestora la un punct de colectare desemnat. Nerespectarea acestor reguli poate fi penalizată în conformitate cu regulamentele aplicabile privind eliminarea deșeurilor. Colectarea și reciclarea separată a deșeurilor dvs. de echipamente la momentul eliminării va ajuta la conservarea resurselor naturale și va asigura reciclarea acestora într-o manieră care protejează sănătatea umană și mediul înconjurător.

Pentru mai multe informații despre locul în care puteți lăsa deșeurile pentru reciclare, vă rugăm să contactați compania locală de colectare a deșeurilor. Producătorii și importatorii nu își asumă responsabilitatea pentru reciclarea, tratarea și eliminarea ecologică, fie direct, fie printr-un sistem public.

ΕΛΛΗΝΙΚΑ

Αγαπητέ πέλαιτ,

Σας ευχαριστούμε που αγοράσατε αυτή τη συσκευή **Hendi**. Διαβάστε προσεκτικά αυτό το εγχειρίδιο χρήστη, δίνοντας ιδιαίτερη προσοχή στους κανονισμούς ασφαλείας που περιγράφονται παρακάτω, πριν από την πρώτη εγκατάσταση και χρήση αυτής της συσκευής.

Οδηγίες ασφαλείας

- Χρησιμοποιείτε τη συσκευή μόνο για τον προβλεπόμενο σκοπό για τον οποίο σχεδιάστηκε, όπως περιγράφεται στο παρόν εγχειρίδιο.
- Ο κατασκευαστής δεν φέρει ευθύνη για τυχόν ζημιές που προκλήθηκαν από εσφαλμένη λειτουργία και ακατάλληλη χρήση.
-  **ΚΙΝΔΥΝΟΣ! ΚΙΝΔΥΝΟΣ ΗΛΕΚΤΡΟΠΛΗΞΙΑΣ!** Μην επιχειρήσετε να επισκευάσετε τη συσκευή μόνοι σας. Μην εμβαπτίζετε τα ηλεκτρικά μέρη της συσκευής σε νερό ή άλλα υγρά. Μην κρατάτε ποτέ τη συσκευή κάτω από τρεχούμενο νερό.
- **ΜΗ ΧΡΗΣΙΜΟΠΟΙΕΙΤΕ ΠΟΤΕ ΣΥΣΚΕΥΗ ΠΟΥ ΈΧΕΙ ΥΠΟΣΤΕΙ ΖΗΜΙΑ!** Ελέγχετε τακτικά τις ηλεκτρικές συνδέσεις και το καλώδιο για τυχόν ζημιές. Σε περίπτωση ζημιάς, αποσυνδέστε τη συσκευή από την παροχή ρεύματος. Οποιοσδήποτε επισκευές πρέπει να πραγματοποιούνται μόνο από προμηθευτή ή εξειδικευμένο άτομο για την αποφυγή κινδύνου ή τραυματισμού.
- **ΠΡΟΕΙΔΟΠΟΙΗΣΗ!** Κατά την τοποθέτηση της συσκευής, δρομολογήστε το καλώδιο ρεύματος με ασφάλεια, εάν είναι απαραίτητο, για να αποφύγετε τυχόν ακούσιο τράβηγμα, ζημιά, επαφή με την επιφάνεια θέρμανσης ή κίνδυνο παρασπτήματος.
- **ΠΡΟΕΙΔΟΠΟΙΗΣΗ!** Εφόσον το φως είναι στην priză, η συσκευή είναι συδεδεμένη στην παροχή ρεύματος.
- **ΠΡΟΕΙΔΟΠΟΙΗΣΗ!** Απενεργοποιείτε **ΠΑΝΤΟΤΕ** τη συσκευή πριν από την αποσύνδεση από την παροχή ρεύματος, τον καθαρισμό, τη συντήρηση ή την αποθήκευση.
- Συνδέστε τη συσκευή μόνο σε priză με την τίσση και τη συχνότητα που αναφέρονται στην ετικέτα της συσκευής.



- Μην αγγίζετε το φως/τις ηλεκτρικές συνδέσεις με βρεγμένα ή υγρά χέρια.
- Διατηρείτε τη συσκευή και το φως/τις ηλεκτρικές συνδέσεις μακριά από νερό και άλλα υγρά. Εάν η συσκευή πέσει σε νερό, αφαιρέστε αμέσως τις συνδέσεις τροφοδοσίας. Μην χρησιμοποιείτε τη συσκευή μέχρι να ελεγχθεί από πιστοποιημένο τεχνικό. Η μη τήρηση αυτών των οδηγιών θα προκαλέσει κινδύνους ασφαλείας για τη ζωή.
- Συνδέστε το τροφοδοτικό σε μια εύκολα προσβάσιμη πρίζα, ώστε να μπορείτε να αποσυνδέσετε τη συσκευή αμέσως σε περίπτωση έκτακτης ανάγκης.
- Βεβαιωθείτε ότι το καλώδιο δεν έρχεται σε επαφή με αιχμηρά ή ζεστά αντικείμενα και φυλάξτε το μακριά από ανοιχτή φωτιά. Μην τραβάτε ποτέ το καλώδιο ρεύματος για να το αποσυνδέσετε από την πρίζα, αλλά να τραβάτε πάντα το φως.
- Μην μεταφέρετε ποτέ τη συσκευή από το καλώδιό της.
- Μην προσπαθήσετε ποτέ να ανοίξετε μόνοι σας το περίβλημα της συσκευής.
- Μην εισάγετε αντικείμενα στο περίβλημα της συσκευής.
- Μην αφήνετε ποτέ τη συσκευή χωρίς επίβλεψη κατά τη διάρκεια της χρήσης.
- Ο χειρισμός της συσκευής αυτής πρέπει να γίνεται από εκπαιδευμένο προσωπικό στην κουζίνα του εστιατορίου, σε καντίνες ή σε μπαρ κ.λπ.
- Η συσκευή αυτή δεν πρέπει να χρησιμοποιείται από άτομα με μειωμένες σωματικές, αισθητηριακές ή πνευματικές ικανότητες ή άτομα με έλλειψη εμπειρίας και γνώσης.
- Η συσκευή αυτή δεν πρέπει σε καμία περίπτωση να χρησιμοποιείται από παιδιά.
- Διατηρείτε τη συσκευή και τις ηλεκτρικές της συνδέσεις μακριά από παιδιά.
- Μην χρησιμοποιείτε ποτέ εξαρτήματα ή πρόσθετες συσκευές εκτός από αυτές που παρέχονται με τη συσκευή ή συνιστώνται από τον κατασκευαστή. Διαφορετικά, μπορεί να υπάρξει κίνδυνος για την ασφάλεια του χρήστη και να προκληθεί ζημιά στη συσκευή. Χρησιμοποιείτε μόνο γνήσια εξαρτήματα και παρελκόμενα.
- Μην χρησιμοποιείτε αυτή τη συσκευή με εξωτερικό χρονοδιακόπτη ή σύστημα τηλεχειρισμού.
- Μην τοποθετείτε τη συσκευή πάνω σε θερμαντικό αντικείμενο (βενζινοκίνητο, ηλεκτρικό, κάρβουνο κ.λπ.).
- Μην καλύπτετε τη συσκευή σε λειτουργία.
- Μην τοποθετείτε αντικείμενα επάνω στη συσκευή.
- Μην χρησιμοποιείτε τη συσκευή κοντά σε γυμνές φλόγες, εκρηκτικά ή εύφλεκτα υλικά. Να χειρίζεστε πάντα τη συσκευή σε οριζόντια, σταθερή, καθαρή, ανθεκτική στη θερμότητα και στεγνή επιφάνεια.
- Η συσκευή δεν είναι κατάλληλη για εγκατάσταση σε χώρο όπου μπορεί να χρησιμοποιηθεί πίδακας νερού.
- Αφήστε χώρο τουλάχιστον 20 cm γύρω από τη συσκευή για εξαερισμό κατά τη χρήση.
- **ΠΡΟΕΙΔΟΠΟΙΗΣΗ!** Διατηρείτε όλα τα ανοίγματα εξαερισμού στη συσκευή ελεύθερα από εμπόδια.

Ειδικές οδηγίες ασφαλείας

- Αυτή η συσκευή δεν προορίζεται για οικιακή χρήση.
- **ΠΡΟΕΙΔΟΠΟΙΗΣΗ!** Να είστε ιδιαίτερα προσεκτικοί κατά το χειρισμό των δίσκων κοπής. Φοράτε προστατευτικά γάντια (δεν παρέχονται) εάν είναι απαραίτητα.
- **ΠΡΟΕΙΔΟΠΟΙΗΣΗ! ΟΙ ΛΕΠΙΔΕΣ ΕΙΝΑΙ ΚΟΦΤΕΡΕΣ. ΚΡΑΤΗΣΤΕ ΤΑ ΧΕΡΙΑ ΣΑΣ ΜΑΚΡΙΑ!**

- Μην θέτετε τη συσκευή σε λειτουργία χωρίς φορτίο για την αποφυγή υπερθέρμανσης.
- **ΠΡΟΣΟΧΗ!** Να απενεργοποιείτε **ΠΑΝΤΟΤΕ** το μπλάνδη και να αποσυνδέετε το τροφοδοτικό πριν αγγίξετε οποιαδήποτε εξαρτήματα του κινητήρα.
- Εάν το καλώδιο τροφοδοσίας έχει υποστεί ζημιά, θα πρέπει να αντικατασταθεί από τον κατασκευαστή, τον αντιπρόσωπο σέρβις ή από κατάλληλα καταρτισμένα άτομα, προκειμένου να αποφευχθεί τυχόν κίνδυνος. (Σταθερό καλώδιο τροφοδοσίας στο εσωτερικό, αλλά μπορεί να αντικατασταθεί)
- **ΠΡΟΕΙΔΟΠΟΙΗΣΗ!** Κρατάτε **ΠΑΝΤΟΤΕ** τα χέρια, τα μακριά μαλλιά και τα ρούχα μακριά από τα κινούμενα μέρη.
- Αυτή η συσκευή δεν πρέπει να χρησιμοποιείται για την κοπή καταψυγμένων τροφίμων, κρεάτων ή ψαριών κ.λπ.

Προβλεπόμενη χρήση

- Αυτή η συσκευή προορίζεται για χρήση σε εμπορικές εφαρμογές, για παράδειγμα σε κουζίνες εστιατορίων, κυλικείων, νοσοκομείων και εμπορικών επιχειρήσεων, όπως αρτοποιεία, βουτιές κ.λπ., αλλά όχι για συνεχή μαζική παραγωγή τροφίμων.
- Η συσκευή έχει σχεδιαστεί για την κοπή κρέατος χωρίς κόκκαλα. Οποιαδήποτε άλλη χρήση μπορεί να προκαλέσει ζημιά στη συσκευή ή τραυματισμό.
- Η λειτουργία της συσκευής για οποιονδήποτε άλλο σκοπό θα πρέπει να θεωρείται εσφαλμένη χρήση της συσκευής. Ο χρήστης θα είναι αποκλειστικά υπεύθυνος για την ακατάλληλη χρήση της συσκευής

Εγκατάσταση γείωσης

Αυτή η συσκευή έχει ταξινομηθεί ως κατηγορίας **προστασίας Ι** και πρέπει να συνδεθεί σε προστατευτική γείωση. Η γείωση μειώνει τον κίνδυνο ηλεκτροπληξίας παρέχοντας ένα καλώδιο διαφυγής για το ηλεκτρικό ρεύμα.

Αυτή η συσκευή διαθέτει καλώδιο ρεύματος με βύσμα γείωσης ή ηλεκτρικές συνδέσεις με καλώδιο γείωσης. Οι συνδέσεις πρέπει να είναι σωστά εγκατεστημένες και γειωμένες.

Διάγραμμα κυκλώματος

(Εικ. 1 στη σελίδα 3)

1. Διακόπτης
2. Πυκνωτής
3. Ακροδέκτης
4. Ασφάλεια
5. Κιρσός
6. Μετασχηματιστής
7. Απενεργοποίηση
8. Ενδεικτική Λυχνία
9. Στις
10. Καλώδιο σύνδεσης
11. Κύκλωμα ελέγχου
12. Μπλε χρωματιστό καλώδιο
13. Λευκό χρωματιστό καλώδιο
14. Κινητήρας AC
15. Ηλεκτρική ενεργοποίηση



Εκρηκτικό διάγραμμα με λίστα εξαρτημάτων (Εικ. 2 στη σελίδα 3)

Αρ. εξαρτήματος	Όνομα εξαρτήματος	Ποσότητα
1	Βίδα	2
2	Μπροστινή πλάκα	1
3	Δακτύλιος Α	2
4	Παξιμάδι	2
5	Λεία λεπίδα	2
6	Δακτύλιος αποστάτη	2
7	Λεπίδα (αριστερή πλευρά)	1
8	Παξιμάδι ασφάλισης	2
9	Πίσω πλάκα	1
10	Δακτύλιος αποστάτη (δεξιά πλευρά)	2
11	Ακίδα Α	2
12	Δεξιός άξονας	1
13	Δακτύλιος Β	2
14	Δακτύλιος στεγανοποίησης	1
15	Στήριγμα	1
16	Πλάκα βάσης	1
17	4 τεμ. / σετ, λαστικένιο πόδι	4
18	Κάτω πλάκα	1
19	Κινητήρας	1
20	Ηλεκτρικό κουτί	1
21	Διακόπτης υπερέντασης	1
22	Πυκνωτής	1
23	Σφικτήρας πυκνωτή	1
24	Καλώδιο ρεύματος	1
25	Ανακούφιση από την καταπόνηση	1
26	Διακόπτης	1
27	Περίβλημα	1
28	Κάλυμμα κιβωτίου ταχυτήτων	1
29	Ρουλεμάν 6804	1
30	Ατέρμονα γρανάζια	1
31	Αποστάτης	1
32	Ρουλεμάν 6805	1
33	Κιβώτιο ταχυτήτων	1
34	Άξονας εξόδου	1
35	Αναστροφή μεγάλου άξονα γραναζιών	1
36	Πείρος Β	2
37	Τσιμούκα λαδιού	1

38	Αντιστροφή μεγάλου γραναζιού	1
39	Αντιστροφή μικρών γραναζιών	1
40	Ρουλεμάν με μπιλίες 6202RZ	2
41	Μικροδιακόπτης	1
42	Σταθερή πλάκα	1
43	Περιστρεφόμενος άξονας	1
44	Κλειδωμα	1
45	Αριστερός άξονας	1
46	Αποστάτης	1
47	Καθοδηγητική πλάκα	1
48	Μαγνήτης με βάση	1
49	Στήριγμα σύνδεσης	1
50	Ασπίδα s/s	1
51	Κουμπί	1
52	Στρογγυλός μαντρίλος	2
53	Λεπίδα (δεξιά πλευρά)	1
54	Τετράγωνη μπάρα	1
55	Παξιμάδι	1
56	Άξονας κυλινδρού	1
57	Κυλινδρός	1

Προετοιμασία πριν από τη χρήση

- Αφαιρέστε όλη την προστατευτική συσκευασία και το περιτύλιγμα.
 - Ελέγξτε ότι η συσκευή είναι σε καλή κατάσταση και με όλα τα παρελκόμενα. Σε περίπτωση ατελούς ή κατεστραμμένης παράδοσης, επικοινωνήστε άμεσα με τον προμηθευτή. Σε αυτή την περίπτωση, μη χρησιμοποιείτε τη συσκευή.
 - Καθαρίστε τα εξαρτήματα και τη συσκευή πριν από τη χρήση (βλ. ==> Καθαρισμός και συντήρηση).
 - Βεβαιωθείτε ότι η συσκευή είναι εντελώς στεγνή.
 - Τοποθετήστε τη συσκευή σε οριζόντια, σταθερή και ανθεκτική στη θερμότητα επιφάνεια, η οποία είναι ασφαλής για παιδικές νερού.
 - Φυλάξτε τη συσκευασία εάν σκοπεύετε να αποθηκεύσετε τη συσκευή σας στο μέλλον.
 - Φυλάξτε το εγχειρίδιο χρήσης για μελλοντική αναφορά.
- ΣΗΜΕΙΩΣΗ!** Λόγω υπολειμμάτων από την κατασκευή, η συσκευή μπορεί να εκπέμψει ελαφριά οσμή κατά τη διάρκεια των πρώτων λίγων χρήσεων. Αυτό είναι φυσιολογικό και δεν υποδεικνύει κανένα ελάττωμα ή κίνδυνο. Βεβαιωθείτε ότι η συσκευή αεριζεται καλά.



Εγκατάσταση / συναρμολόγηση & αποσυναρμολόγηση

Οδηγίες συναρμολόγησης

(Εικ. 3 στη σελίδα 4)

Προσοχή: Αποσυνδέετε πάντα τη συσκευή από την πρίζα πριν από την έναρξη της συναρμολόγησης ή της αποσυναρμολόγησης.

Οδηγίες αποσυναρμολόγησης

(Εικ. 4 στη σελίδα 5)

Οδηγίες λειτουργίας

1). Προετοιμασία:

- Βεβαιωθείτε ότι η συσκευή είναι αποσυνδεδεμένη από την ηλεκτρική παροχή και ελέγξτε αν η «κυλιόμενη λεπίδα» έχει τοποθετηθεί σωστά μέσα στη συσκευή. ΜΗ θέσετε τη συσκευή σε λειτουργία εάν δεν έχετε εγκαταστήσει την «κυλιόμενη λεπίδα».
- **ΠΡΟΕΙΔΟΠΟΙΗΣΗ!** Μην χρησιμοποιείτε κρέας μεγαλύτερο από : 160 mm πλάτος x 30 mm πάχος. Μην χρησιμοποιείτε κρέας με παχιές φλέβες ή οστά. Εάν δεν ακολουθήσετε τις οδηγίες αυτές, θα προκληθεί ζημιά στη συσκευή σας. Για το καλύτερο αποτέλεσμα, χρησιμοποιήστε κατεψυγμένο κρέας.
- Προετοιμάστε το κρέας για τρυφερότητα, αφαιρώντας όλο το δέρμα και τα οστά. Στη συνέχεια, κόψτε το κρέας σε κομμάτια κατάλληλου μεγέθους για τρυφερότητα.
- Τοποθετήστε τη συσκευή σε οριζόντια, σταθερή, στεγνή και ανθεκτική στη θερμότητα επιφάνεια με 4 ελαστικά πόδια για βεντούζες σταθερά τοποθετημένα στην επιφάνεια.
- Τοποθετήστε ένα πιάτο κάτω από το άνοιγμα του διαρτητή για να πιάσετε το κρέας καθώς πέφτει από κάτω.

2). Έναρξη μαγειρέματος:

- Συνδέστε το φις τροφοδοσίας σε κατάλληλη ηλεκτρική παροχή.
- Ενεργοποιήστε τη συσκευή πατώντας το ΠΡΑΣΙΝΟ κουμπί «I». Τώρα αρχίζει να λειτουργεί ο κινητήρας.
- Τροφοδοτήστε το κρέας στον τρυφεροποιητή αργά-αργά, ένα κομμάτι. Εισαγάγετε το κρέας στο επάνω άνοιγμα μέχρι να έρθει σε επαφή με τις λεπίδες. Οι λεπίδες θα τραβήξουν το κρέας.
- **ΠΡΟΕΙΔΟΠΟΙΗΣΗ!** ΜΗΝ σκεείτε δύναμη για να πείσετε το κρέας να περάσει από τα ρολά με τα χέρια ή τα δάχτυλά σας.
- Εάν το κρέας έχει μπλοκαριστεί στο εσωτερικό, απενεργοποιήστε τη συσκευή και χρησιμοποιήστε ένα ζευγάρι λαβίδες από ανοξείδωτο ατσάλι για να ξεμπλοκάρετε το κρέας, προσέξτε να μην έρθετε σε επαφή με τις αιχμηρές λεπίδες.
- Απενεργοποιήστε τη συσκευή πιέζοντας προς τα κάτω το ΚΟΚΚΙΝΟ κουμπί «O» όταν τελειώσετε και αποσυνδέστε τη συσκευή από την παροχή ρεύματος.

Σημείωση: Υπάρχουν 2 προαιρετικά εναλλάξιμα εξαρτήματα: Ρολά για πουλερικά (Στοιχείο 975329) και ρολά για shoyuma (Στοιχείο 975312) που πωλούνται ξεχωριστά.

Καθαρισμός και συντήρηση

- **ΠΡΟΣΟΧΗ!** Αποσυνδέετε πάντα τη συσκευή από την παροχή ρεύματος και την ψύχετε πριν από την αποθήκευση, τον καθαρισμό και τη συντήρηση.
- Μην χρησιμοποιείτε πίδακα νερού ή ατμοκαθαριστή για τον καθαρισμό και μην πιέζετε τη συσκευή κάτω από το νερό, καθώς τα εξαρτήματα θα βραχούν και μπορεί να προκληθεί ηλεκτροπληξία.
- Εάν η συσκευή δεν διατηρείται σε καλή κατάσταση καθαριότητας, αυτό μπορεί να επηρεάσει αρνητικά τη διάρκεια ζωής 0 της συσκευής και να οδηγήσει σε επικίνδυνη κατάσταση.
- Τα υπολείμματα τροφίμων πρέπει να καθαρίζονται τακτικά και να αφαιρούνται από τη συσκευή. Εάν η συσκευή δεν καθαριστεί σωστά, θα μειωθεί η διάρκεια ζωής της και μπορεί να προκληθεί επικίνδυνη κατάσταση κατά τη χρήση.

Καθαρισμός

- Καθαρίστε την κρύα εξωτερική επιφάνεια με ένα πανί ή σφουγγάρι ελαφρώς νοτισμένο με ήπιο διάλυμα σαπουνιού.
- Για λόγους υγιεινής, η συσκευή πρέπει να καθαρίζεται πριν και μετά τη χρήση.
- Αποφύγετε την επαφή του νερού με τα ηλεκτρικά εξαρτήματα.
- Ποτέ μη βυθίζετε τη συσκευή σε νερό ή άλλα υγρά.
- Μην χρησιμοποιείτε ποτέ ισχυρά καθαριστικά, λευκαντικά σφουγγάρια ή καθαριστικά που περιέχουν χλώριο. Μην χρησιμοποιείτε σταλαόσυρμα, μεταλλικά εργαλεία ή αιχμηρά αντικείμενα για τον καθαρισμό. Μην χρησιμοποιείτε βενζίνη ή διαλύτες!
- Κανένα εξάρτημα δεν είναι ασφαλές για πλύσιμο σε πλυντήριο πιάτων.

Συντήρηση

- Ελέγχετε τακτικά τη λειτουργία της συσκευής για την αποφυγή σοβαρών ατυχημάτων.
- Εάν διαπιστώσετε ότι η συσκευή δεν λειτουργεί σωστά ή ότι υπάρχει πρόβλημα, σταματήστε να τη χρησιμοποιείτε, απενεργοποιήστε την και επικοινωνήστε με τον προμηθευτή.
- Όλες οι εργασίες συντήρησης, εγκατάστασης και επισκευής πρέπει να πραγματοποιούνται από εξειδικευμένους και εξουσιοδοτημένους τεχνικούς ή να συιστώνται από τον κατασκευαστή.

Μεταφορά και αποθήκευση

- Πριν από την αποθήκευση, να βεβαιώνετε πάντα ότι η συσκευή έχει αποσυνδεθεί από την παροχή ρεύματος και έχει κρυσώσει εντελώς.
- Αποθηκεύστε τη συσκευή σε δροσερό, καθαρό και στεγνό χώρο.
- Μην τοποθετείτε ποτέ βαριά αντικείμενα επάνω στη συσκευή, καθώς μπορεί να προκληθεί ζημιά σε αυτήν.
- Μην μετακινείτε τη συσκευή ενώ βρίσκεται σε λειτουργία. Αποσυνδέστε τη συσκευή από την παροχή ρεύματος κατά τη μετακίνηση και κρατήστε την στο κάτω μέρος.

GR



Αντιμετώπιση προβλημάτων

Αν η συσκευή δεν λειτουργεί σωστά, ελέγξτε τον παρακάτω πίνακα για το διάλυμα. Εάν εξακολουθείτε να μην μπορείτε να επιλύσετε το πρόβλημα, επικοινωνήστε με τον προμηθευτή/πάροχο υπηρεσιών.

Προβλήματα	Πιθανή αιτία	Πιθανή λύση
Η συσκευή δεν ενεργοποιείται.	- Το φως τροφοδοσίας δεν είναι σωστά συνδεδεμένο με την πρίζα. - Το κουμπί I / O δεν είναι πατημένο.	- Ελέγξτε το φως τροφοδοσίας για να βεβαιωθείτε ότι είναι σωστά συνδεδεμένο. - Πατήστε το ΠΡΑΣΙΝΟ κουμπί «I».
Κρέας αφαιρεμένο μέσα στις λεπίδες	- Το κρέας είναι πολύ χοντρό ή έχει πολύ κόνιδα ή γρίλιο.	- Ανεργοποιήστε τη συσκευή πιέζοντας προς τα κάτω το ΚΟΚΚΙΝΟ κουμπί «O» και αποσυνδέστε την από την πρίζα. Άνασπώστε το κάλυμμα και χρησιμοποιήστε τις χαλύβδινες λαβίδες για να καθαρίσετε το κρέας που έχει μπλοκάρει.

HR

Εγγύηση

Κάθε ελάττωμα που επηρεάζει τη λειτουργικότητα της συσκευής και παρουσιάζεται εντός ενός έτους μετά την αγορά θα επισκευάζεται με δωρεάν επίσκεψη ή αντικατάσταση, με την προϋπόθεση ότι η συσκευή έχει χρησιμοποιηθεί και συντηρηθεί σύμφωνα με τις οδηγίες και δεν έχει υποστεί οποιαδήποτε κατάχρηση ή κακή χρήση. Τα νόμιμα δικαιώματά σας δεν επηρεάζονται. Εάν η συσκευή καλύπτεται από εγγύηση, δηλώστε πού και πότε αγοράστηκε και συμπεριλάβετε απόδειξη αγοράς (π.χ. απόδειξη). Σύμφωνα με την πολιτική μας για τη συνεχή ανάπτυξη προϊόντων, διατηρούμε το δικαίωμα να αλλάξουμε τις προδιαγραφές προϊόντων, συσκευασίας και τεκμηρίωσης χωρίς προειδοποίηση.

Απόρριψη και περιβάλλον



Κατά τον παρολιισμό της συσκευής, το προϊόν δεν πρέπει να απορριπτεί μαζί με άλλα οικιακά απορρίμματα. Αντί αυτού, είναι δική σας ευθύνη να απορρίψετε τον απόβλητο εξοπλισμό σας παραδιδόμενός τον σε ένα καθορισμένο σημείο συλλογής. Η μη τήρηση αυτού του κανόνα μπορεί να τιμωρηθεί σύμφωνα με τους ισχύοντες κανονισμούς για την απόρριψη αποβλήτων. Η ξεχωριστή συλλογή και ανακύκλωση του άχρηστου εξοπλισμού σας κατά τη στιγμή της απόρριψης θα βοηθήσει στη διατήρηση των φυσικών πόρων και θα διασφαλίσει ότι ανακυκλώνεται με τρόπο που προστατεύει την ανθρώπινη υγεία και το περιβάλλον. Για περισσότερες πληροφορίες σχετικά με το πού μπορείτε να αποθέσετε τα απορρίμματα για ανακύκλωση, επικοινωνήστε με την τοπική εταιρεία συλλογής απορριμμάτων. Οι κατασκευαστές και οι εισαγωγείς δεν αναλαμβάνουν ευθύνη για την ανακύκλωση, την επεξεργασία και την οικολογική απόρριψη, είτε απευθείας είτε μέσω ενός δημόσιου συστήματος.

ΣΕΡΒΙΣ ΕΛΛΑΔΟΣ:
Τηλ.: 213 0 998989 (10 γραμμές)
info@pks-hendi.com

Poštovani korisnici,

Hvala vam što ste kupili ovaj Hendi uređaj. Pažljivo pročítajte ovaj priručnik za uporabu i pritom obratite posebnu pozornost na niže navedene sigurnosne propise, prijé prve ugradnje i uporabe uređaja.

Sigurnosne upute

- Uređaj upotrebljavajte samo u svrhu za koju je namijenjen, kako je opisano u ovom priručniku.
- Proizvođač nije odgovoran za bilo kakva oštećenja uzrokovana neispravnim radom i nepravilnom uporabom.
-  **OPASNOST! OPASNOST OD STRUJNOG UDARA!** Ne pokušavajte sami popraviti uređaj. Električne dijelove uređaja nemojte uranjati u vodu ili neku drugu tekućinu. Nikada nemojte držati uređaj pod tekućom vodom.
- **NIKADA NEMOJTE KORISTITI OŠTEĆENI UREĐAJ!** Redovito provjerjavajte električne spojeve i kabele za eventualna oštećenja. Ako je oštećen, uređaj isključite iz električne mreže. Popravke smije obavljati samo dobavljač ili kvalificirana osoba kako bi se izbjegle opasnosti ili ozljede.
- **UPOZORENJE!** Prilikom postavljanja uređaja, ako je potrebno, kabel za napajanje usmjerite na siguran način kako biste izbjegli nenamjerno povlačenje, oštećivanje, kontakt s površinom za grijanje ili opasnost od spoticanja.
- **UPOZORENJE!** Dok god je utikač u utičnici, uređaj je priključen na napajanje.
- **UPOZORENJE!** UVIJEK isključite uređaj prije isključivanja iz napajanja, čišćenja, održavanja ili pohrane.
- Uređaj spajajte samo na električnu utičnicu s naponom i frekvencijom navedenim na naljepnici uređaja.
- Ne dodirujte utikač/električne spojeve vlažnim rukama.
- Uređaj i električne priključke/priključke držite podalje od vode i drugih tekućina. Ako uređaj padne u vodu, odmah uklonite električne priključke. Uređaj ne upotrebljavajte dok ga nije provjerio ovlašteni tehničar. Nepridržavanje ovih uputa može dovesti do po život opasnih rizika.
- Spojite napajanje u lako dostupnu električnu utičnicu kako biste mogli odmah isključiti uređaj u hitnom slučaju.
- Pazite da kabel ne dođe u dodir s oštrim ili vrućim predmetima i držite ga dalje od otvorenog požara. Nikada nemojte povlačiti kabel za napajanje kako biste ga isključili iz utičnice, uvijek povucite utikač.
- Nikada nemojte nositi uređaj za kabel.
- Nikad sami nemojte pokušavati otvoriti kućište uređaja.
- Ne stavljajte predmete u kućište uređaja.
- Nikad ne ostavljajte uređaj bez nadzora tijekom uporabe.
- Uređajem treba upravljati osposobljeno osoblje u kuhinji restorana, kantine ili osoblja bara, itd.
- Ovim uređajem ne smiju rukovati osobe sa smanjenim fizičkim, osjetilnim odnosno umnim sposobnostima ili osobe koje nemaju dovoljno iskustva i znanja.
- Ovaj uređaj djeca ne smiju upotrebljavati ni pod kojim okolnostima.
- Uređaj i električne spojeve držite izvan dohvata djece.
- Nikada ne upotrebljavajte pribor niti bilo koje dodatne uređaje osim onih koje je isporučio uređaj ili preporučio proizvođač. Ako to ne učinite, može doći do sigurnosnog rizika za korisnika i može oštetiti uređaj. Koristite samo originalne dijelove i dodatnu opremu.

- Ne upravljajte ovim uređajem pomoću vanjskog tajmera ili sustava daljinskog upravljanja.
- Nemojte stavljati uređaj na grijaći predmet (benzin, električnu struju, štednjak s ugljenom itd.).
- Ne prekrivajte uređaj u radu.
- Ne stavljajte predmete na uređaj.
- Uređaj ne upotrebljavajte u blizini otvorenih plamena, eksplozivnih ili zapaljivih materijala. Uređaj uvijek koristite na vodovodnoj, stabilnoj, čistoj, otpornoj na toplinu i suhoj površini.
- Uređaj nije prikladan za postavljanje u prostor gdje se može koristiti mlaz vode.
- Ostavite najmanje 20 cm prostora oko uređaja radi prozračivanja tijekom uporabe.
- **UPOZORENJE!** Pazite da svi ventilacijski otvori na uređaju nisu blokirani.

5. Različite
6. Transformator
7. Isključeno
8. Svjetlo Indikatora
9. Dana
10. Spojna žica
11. Kontrolni krug
12. Plava žica
13. Bijela žica u boji
14. AC motor
15. Uključivanje/isključivanje struje

Prošireni dijagram s popisom dijelova (Slika 2 na stranici 3)

Broj dijela	Naziv dijela	Količina
1	Vijak	2
2	Prednja ploča	1
3	Ležaj A	2
4	Matica	2
5	Glatka oštrica	2
6	Prsten odstojnika	2
7	Oštrica (lijeva strana)	1
8	Matica za zaključavanje	2
9	Stražnja ploča	1
10	Prsten odstojnika (desna strana)	2
11	Zatik A	2
12	Desna osovina	1
13	Ležaj B	2
14	Brtveni prsten	1
15	Nosač	1
16	Osnovna ploča	1
17	4 kom/komplet, gumena nožica	4
18	Donja ploča	1
19	Motor	1
20	Razvodna kutija	1
21	Prekidač nadstruje	1
22	Kondenzator	1
23	Kopča kondenzatora	1
24	Kabel za napajanje	1
25	Rasterećenje	1
26	Prekidač	1
27	Kućište	1
28	Poklopac mjenjačke kutije	1
29	6804 ležaj	1
30	Pužni vijak	1

Posebne sigurnosne upute

- Ovaj uređaj nije namijenjen za uporabu u domaćinstvu.
- **UPOZORENJE!** Budite jako oprezni pri rukovanju reznim diskovima. Po potrebi nosite zaštitne rukavice (nisu isporučene).
- **UPOZORENJE! OŠTRICE SU OŠTRE. DRŽITE RUKU DALJE!**
- Ne rukujte uređajem bez opterećenja kako biste spriječili pregrijavanje.
- **UPOZORENJE! UVIJEK** isključite stroj i iskopčajte napajanje prije dodirivanja bilo kakvih dijelova motora.
- Ako je kabel za napajanje oštećen, mora ga zamijeniti proizvođač, ovlašteni servisier ili osobe sličnih kvalifikacija kako bi se izbjegla opasnost. (Unutrašnji fiksirani kabel za napajanje, ali se može zamijeniti)
- **UPOZORENJE! UVIJEK** držite ruke, dugu kosu i odjeću podalje od pokretnih dijelova.
- Ovaj se uređaj ne smije upotrebljavati za rezanje smrznute hrane, mesa ili ribe u kostima, itd.

Namjena

- Ovaj je uređaj namijenjen za komercijalne primjene, na primjer u kuhinjama, kuhinjama restorana, kantinama, bolnicama i komercijalnim poduzećima kao što su pekare, trešnje itd., ali ne i u neprestanoj masovnoj proizvodnji hrane.
- Uređaj je namijenjen za rezanje mesa bez kostiju. Svaka druga uporaba može dovesti do oštećenja uređaja ili osobnih ozljeda.
- Uporaba uređaja za bilo koju drugu svrhu smatra se pogrešnom uporabom uređaja. Korisnik je isključivo odgovoran za neprimjerenu uporabu uređaja.

Ugradnja uzemljenja

Ovaj je uređaj klasificiran kao **zaštitna klasa I** i mora se spojiti na zaštitno uzemljenje. Uzemljavanjem se smanjuje rizik od strujnog udara time što uređaj dobiva dodatnu žicu za odvod električne struje.

Ovaj je uređaj opremljen strujnim kabelom sa utikačem za uzemljenje ili električnim priključcima s uzemljenjem. Priključci moraju biti pravilno instalirani i uzemljeni.

Strujna shema

(Slika 1 na stranici 3)

1. Prekidač
2. Kapacitator
3. Terminal
4. Osigurač



31	Odstojnik	1
32	6805 ležaj	1
33	Mjenjačka kutija	1
34	Izlazna osovina	1
35	Prijenosna osovina s velikom mogućnošću preokretanja	1
36	Žatik B	2
37	Brtva ulja	1
38	Vožnja unatrag s velikim mjenjačem	1
39	Mala brzina koja se kreće unatrag	1
40	Kuglični ležaj 6202RZ	2
41	Mikroučinci	1
42	Fiksna ploča	1
43	Rotirajuća osovina	1
44	Zaključavanje	1
45	Lijeva osovina	1
46	Odstojnik	1
47	Vodeće ploče	1
48	Magnet s držačem	1
49	Spojni nosač	1
50	S/s štitnik	1
51	Tipka	1
52	Kružna mandrenacija	2
53	Oštrica (desna strana)	1
54	Pravokutna traka	1
55	Matica	1
56	Valjkasta osovina	1
57	Valjka	1

Priprema prije uporabe

- Uklonite svu ambalažu i omot.
- Provjerite je li uređaj u dobrom stanju i sa svim dodacima. U slučaju nepotpune ili oštećene isporuke, odmah kontaktirajte dobavljača. U tom slučaju nemojte upotrebljavati uređaj.
- Prije uporabe očistite pribor i uređaj (Pogledajte => Čišćenje i održavanje).
- Provjerite je li uređaj potpuno suh.
- Uređaj postavite na vodoravnu, stabilnu i otpornu površinu koja je sigurna protiv prskanja vode.
- Čuvajte ambalažu ako namjeravate i ubuduće spremati uređaj.
- Sačuvajte korisnički priručnik za buduću upotrebu.

BILJEŠKA! Zbog ostataka proizvodnje, uređaj tijekom prvih nekoliko uporaba može ispuštati blagi miris. To je normalno i ne ukazuje na bilo kakav nedostatak ili opasnost. Provjerite je li uređaj dobro prozračen.

Postavljanje / sastavljanje i rastavljanje

Upute za sastavljanje

(Slika 3 na stranici 4)

Pozor: Prije sastavljanja ili rastavljanja uvijek iskopčajte uređaj iz električne utičnice.

Upute za rastavljanje

(Slika 4 na stranici 5)

Upute za rad

1). Priprema:

- Provjerite je li uređaj iskopčan iz električne mreže i je li "kotač oštrica" pravilno postavljen u uređaj. NE rukujte uređajem ako nije instalirana „kolica za okretanje“.
- **UPOZORENJE!** Ne koristite meso veće od: 160 mm širine x 30 mm debljine. Nemojte koristiti meso s debelim venama ili kostima. Nepridržavanje ovih uputa može dovesti do oštećenja uređaja. Za najbolje rezultate koristite hladno meso.
- Pripremite meso za osjetljivu kožu uklanjanjem sve kože i kostiju. Zatim meso izrežite na komade odgovarajuće veličine kako biste osigurali osjetljivost.
- Uređaj postavite na vodoravnu, stabilnu, suhu i otpornu površinu s 4 gumene nožice usisne čašice koje su čvrsto postavljene na površinu.
- Stavite tanjur ispod otvora za pladnjeve da biste ga uhvatili za meso jer pada s dna.

2). Počni obradu:

- Utikač priključite na prikladan izvor električne energije.
- **UKLJUČITE** uređaj pritiskom ZELENE tipke „I“. Sada se motor pokreće.
- Ulijte meso u fiksator polako po komadu. Meso umetnite u gornji otvor sve dok ne dođe u dodir s oštricama noževa kosilice. Oštrice će vući meso.
- **UPOZORENJE! NEMOJTE** na silu gurati meso kroz valjake rukama ili prstima.
- Ako je meso zaglavljeno unutra, isključite uređaj i koristite parove hvataljki od nehrdajućeg čelika kako biste uspavali meso, izbjegavajte kontakt s oštrim noževima.
- **ISKLJUČITE** uređaj pritiskom na CRVENU tipku „O“ kada završite s radom i iskopčajte uređaj iz napajanja.

Napomena: Na raspolaganju su 2 dodatna izmjenjiva dodatka: Roleri za perad (Stavka 975329) i valjci za shoarmu (stavka 975312) koji se prodaju zasebno.

Čišćenje i održavanje

- **PAZNJA!** Prije pohrane, čišćenja i održavanja uređaj uvijek iskopčajte iz električne mreže i ohladite.
- Ne upotrebljavajte vodeni mlaz ili parni čistač za čišćenje i ne gurajte uređaj pod vodom jer će se dijelovi smočiti i može doći do električnog udara.
- Ako se uređaj ne održava u dobrom stanju čistoće, to može negativno utjecati na vijek trajanja uređaja 0 i dovesti do opasne situacije.
- Ostaci hrane moraju se redovito čistiti i uklanjati iz uređaja. Ako se uređaj ne čisti pravilno, smanjit će njegov vijek trajanja i može rezultirati opasnim stanjem tijekom upotrebe.



Čištění

- Rashladenu vanjsku površinu očistite krpom ili spužvom navlaženom otopinom blagog sapuna.
- Iz higijenskih razloga uređaj je potrebno očistiti prije i poslije upotrebe.
- Izbjegavajte kontakt vode s električnim komponentama.
- Nikada ne uranjajte uređaj u vodu ili druge tekućine.
- Nikada nemojte koristiti agresivna sredstva za čišćenje, abrazivne spužve ili sredstva za čišćenje koja sadrže klor. Nemojte upotrebljavati čeličnu vunu, metalno posuđe ni oštre ili šiljaste predmete za čišćenje. Nemojte koristiti benzin i otapala!
- Niti jedan dio ne može se prati u perilici posuđa.

Održavanje

- Redovito provjeravajte rad uređaja kako biste spriječili ozbiljne nesreće.
- Ako vidite da uređaj ne radi pravilno ili da postoji problem, prestanite s korištenjem, isključite ga i kontaktirajte s dobavljačem.
- Sve radove vezane uz održavanje, instalaciju i popravke mora obavljati specijalizirani i ovlašteni tehničar, ili ih mora preporučiti proizvođač.

Prijevoz i skladištenje

- Prije skladištenja uvijek provjerite je li uređaj isključen iz napajanja i potpuno rashladen.
- Uređaj čuvajte na hladnom, čistom i suhom mjestu.
- Nikada nemojte stavljati teške predmete na uređaj jer biste ih mogli oštetiti.
- Ne pomičite uređaj dok je u radu. Uređaj iskopčajte iz napajanja dok ga pomičete i držite ga na dnu.

Rješavanje problema

Ako uređaj ne radi ispravno, pogledajte donju tablicu za rješenje. Ako i dalje ne možete riješiti problem, obratite se dobavljaču / pružatelju usluga.

Problemi	Mogućí uzrok	Mogućíe rješenje
Uređaj se ne uključuje.	- Utikač nije pravilno priključen na električnu utičnicu. - Gumb I / O nije pritisnut.	- Provjerite je li utikač dobro priključen. - Pritisnite ŽELENI gumb „I“.
Zaglavljeno meso unutar oštrica	- Meso je predu-boko ili s previše hrskavice ili hrskavice.	- ISKLJUČITE uređaj pritisnom na CRVENI gumb „O“ i iskopčajte ga. Podignite poklopac, čeličnim hvataljkama očistite zaglavljeno meso.

Jamstvo

Neispravnosti koje utječu na funkcionalnost uređaja koje se pojave u roku od jedne godine nakon kupnje popravljat će se besplatnim popravkom ili zamjenom, pod uvjetom da je uređaj korišten i održavan u skladu s uputama i da nije na bilo koji način bio zlorabljivan ili pokvaren. To ne utječe na vaša zakonska prava. Ako je uređaj pokriven jamstvom, navedite gdje i kada je kupljen i uključite dokaz o kupnji (npr. račun).

U skladu s našim pravilima o kontinuiranom razvoju proizvoda

pridržavamo pravo na promjenu opisa proizvoda, pakiranja i dokumentacije bez prethodne obavijesti.

Odbacivanje otpada i okoliš



Kada prestaje s uporabom uređaja, proizvod se ne smije odlagati s drugim kućnim otpadom. Umjesto toga, vaša je odgovornost odlagati na vašu otpadnu opremu predajući je na određeno sabirno mjesto. Nepridržavanje tog pravila može se kazniti u skladu s primjenjivim propisima o odlaganju otpada. Zasebnim sakupljanjem i recikliranjem vaše otpadne opreme u vrijeme odlaganja čuvaju se prirodni resursi i osigurava se njezino recikliranje na način koji štiti ljudsko zdravlje i okoliš.

Za više informacija o tome gdje možete uskratiti svoj otpad radi recikliranja, obratite se lokalnoj tvrtki za prikupljanje otpada. Proizvođači i uvoznici ne preuzimaju odgovornost za recikliranje, tretman i ekološko zbrinjavanje, bilo izravno ili putem javnog sustava.

ČEŠTINA

Važény zákazníkú,

Děkujeme vám za zakoupení tohoto spotřebiče Hendi. Před první instalací a použitím tohoto spotřebiče si pozorně přečtěte tuto uživatelskou příručku a věnujte zvláštní pozornost níže uvedeným bezpečnostním předpisům.

Bezpečnostní pokyny

- Spotřebič používejte pouze k určenému účelu, k němuž byl navržen, jak je popsáno v této příručce.
- Výrobce neodpovídá za žádné škody způsobené nesprávným provozem a nesprávným používáním.
- **⚡ NEBEZPEČÍ! NEBEZPEČÍ ÚRAZU ELEKTRICKÝM PROUDEM!** Nepokoušejte se spotřebič opravovat sami. Elektrické části spotřebiče neponořujte do vody ani jiných kapalin. Nikdy nedržte spotřebič pod tekoucí vodou.
- **NIKDY NEPOUŽÍVEJTE POŠKOZENÝ SPOTŘEBIČ!** Pravidelně kontrolujte, zda elektrické spoje a kabely nejsou poškozeny. Poškozený spotřebič odpojte od napájení. Opravy smí provádět pouze dodavatel nebo kvalifikovaná osoba, aby se zabránilo nebezpečí nebo zranění.
- **VAROVÁNÍ!** Při umísťování spotřebiče vedte napájecí kabel bezpečně, pokud je to nutné, aby nedošlo k neúmyslnému vytažení, poškození, kontaktu s topnou plochou nebo nebezpečí zakopnutí.
- **VAROVÁNÍ!** Dokud je zástrčka v zásuvce, spotřebič je připojen k napájecí síti.
- **VAROVÁNÍ!** Před odpojením od napájení, čištěním, údržbou nebo skladováním spotřebič VŽDY vypněte.
- Spotřebič připojte pouze k elektrické zásuvce s napětím a frekvencí uvedenou na štítku spotřebiče.
- Nedotýkejte se zástrček / elektrických spojů mokřými nebo vlhkými rukama.
- Spotřebič a elektrické zástrčky/přípojky udržujte mimo dosah vody a jiných kapalin. Pokud spotřebič spadne do vody, okamžitě odpojte napájecí přípojky. Spotřebič nepoužívejte, dokud jej nezkontroluje kvalifikovaný technik. Nedodržení těchto pokynů bude mít za následek život ohrožující rizika.
- Napájecí zdroj zapojte do snadno přístupné elektrické zásuvky, abyste mohli v případě nouze spotřebič okamžitě odpojit.

CZ



- Dbejte na to, aby se kabel nedostal do kontaktu s ostrými nebo horkými předměty, a chráňte jej před otevřeným ohněm. Nikdy netahejte za napájecí kabel, abyste jej vypojili ze zásuvky, ale vždy vytáhněte zástrčku.
- Nikdy nepřeházejte přístroj za kabel.
- Nikdy se nepokoušejte sami otevřít kryt spotřebiče.
- Do krytu spotřebiče nevkládáte žádné předměty.
- Během používání nikdy nenechávejte spotřebič bez dozoru.
- Tento spotřebič by měl obsluhovat vyškolený personál v kuchyni restaurace, pracovníci jídelny nebo baru atd.
- Tento přístroj by neměly obsluhovat osoby se sníženými fyzickými, smyslovými nebo duševními schopnostmi nebo osoby s nedostatkem zkušeností a znalostí.
- Tento spotřebič by za žádných okolností neměly používat děti.
- Uchovávejte spotřebič a jeho elektrické přípojky mimo dosah dětí.
- Nikdy nepoužívejte jiné příslušenství nebo jiná zařízení než ta, která jsou dodávána se spotřebičem nebo která doporučuje výrobce. Pokud tak neučiníte, může to představovat bezpečnostní riziko pro uživatele a poškodit spotřebič. Používejte pouze originální díly a příslušenství.
- Tento spotřebič nepoužívejte pomocí externího časovače nebo dálkového ovládání.
- Nepokládejte spotřebič na topné těleso (benzín, elektrický, uhlíkový sporák atd.).
- Nezakrývejte provoz spotřebiče.
- Na spotřebič nepokládejte žádné předměty.
- Nepoužívejte spotřebič v blízkosti otevřeného ohně, výbušných nebo hořlavých materiálů. Spotřebič vždy provozujte na vodorovném, stabilním, čistém, tepelně odolném a suchém povrchu.
- Spotřebič není vhodný k instalaci v místě, kde lze použít vodní trysku.
- Během používání nechte kolem spotřebiče prostor alespoň 20 cm pro větrání.
- **VAROVÁNÍ!** Udržujte všechny větrací otvory na spotřebiči bez překážek.

Zvláštní bezpečnostní pokyny

- Tento spotřebič není určen k použití v domácnosti.
- **VAROVÁNÍ!** Při manipulaci s řeznými kotouči buďte velmi opatrní. V případě potřeby používejte ochranné rukavice (nejsou součástí balení).
- **VAROVÁNÍ! BRÝTY JSOU OSTRÉ. DRŽTE RUCI MIMO DOSAH!**
- Nepoužívejte spotřebič bez zatížení, aby se nepřehřál.
- **OPATRNOST!** Než se dotknete jakýchkoli částí motoru, **VŽDY** vypněte stroj a odpojte napájecí zdroj.
- Je-li napájecí kabel poškozen, musí být vyměněn výrobcem, jeho servisním zástupcem nebo podobně kvalifikovanou osobou, aby nedošlo k ohrožení. (Uvnitř je upevněn napájecí kabel, ale lze jej vyměnit)
- **VAROVÁNÍ! VŽDY** udržujte ruce, dlouhé vlasy a oblečení mimo dosah pohyblivých částí.
- Tento spotřebič se nesmí používat k krájení zmražených potravin, masa nebo ryb apod.

Určené použití

- Tento spotřebič je určen k použití v komerčních aplikacích, například v kuchyních restaurací, jídelen, nemocnicích a komerčních podnicích, jako jsou pekárny, butchery atd., ale nikoli k nepřetržité masové výrobě potravin.
- Spotřebič je určen k krájení masa bez kostí. Jakékoli jiné používání může vést k poškození spotřebiče nebo zranění osob.
- Provozování spotřebiče za jakýmkoli jiným účelem se považuje za nesprávné použití přístroje. Uživatel nese výhradní odpovědnost za nesprávné použití zařízení.

Instalace uzemnění

Tento spotřebič je klasifikován jako **ochranný typ I** a musí být připojen k ochrannému uzemnění. Uzemnění snižuje riziko úrazu elektrickým proudem tím, že poskytuje únikový vodič pro elektrický proud.

Tento spotřebič je vybaven napájecím kabelem se zemnicí zástrčkou nebo elektrickými přípojkami se zemnicím vodičem. Přípojky musí být řádně nainstalovány a uzemněny.

Schéma zapojení

(Obr. 1 na straně 3)

1. Přepínač
2. Kondenzátor
3. Terminál
4. Pojistka
5. Varistor
6. Transformátor
7. Vypnuto
8. Indikační Kontrolka
9. Dne
10. Připojovací drát
11. Řídicí obvod
12. Modrý vodič
13. Bílý barevný drát
14. Sřídavý motor
15. Elektrické zapnutí/vypnutí

Rozložený diagram se seznamem dílů

(Obr. 2 na straně 3)

Č. dílu	Název dílu	Množství
1	Šroub	2
2	Přední deska	1
3	Pouzdro A	2
4	Matice	2
5	Hladká čepel	2
6	Rozpěrný kroužek	2
7	Čepel (levá strana)	1
8	Pojistná matice	2
9	Zadní deska	1
10	Rozpěrný kroužek (pravá strana)	2
11	Kolík A	2
12	Pravá náprava	1



13	Pouzdro B	2
14	Těsnící kroužek	1
15	Držák	1
16	Základní deska	1
17	4 ks / sada, gumová patka	4
18	Spodní deska	1
19	Motor	1
20	Elektrická skříňka	1
21	Spínač nadproudu	1
22	Kondenzátor	1
23	Svorka kondenzátoru	1
24	Napájecí kabel	1
25	Odlehčení tahu	1
26	Přepínač	1
27	Kryt	1
28	Kryt převodovky	1
29	Ložisko 6804	1
30	Šnekový převod	1
31	Distanční vložka	1
32	Ložisko 6805	1
33	Převodovka	1
34	Výstupní hřídel	1
35	Obrácení hřídele velkého převodu	1
36	Kolík B	2
37	Olejové těsnění	1
38	Couvání s velkým převodem	1
39	Couvání s malým převodem	1
40	Kuličkové ložisko 6202RZ	2
41	Mikrospínač	1
42	Pevná deska	1
43	Rotační hřídel	1
44	Zámek	1
45	Levá hřídel	1
46	Rozpěrka	1
47	Vodící deska	1
48	Magnet s držákem	1
49	Připojovací držák	1
50	S/s stínění	1
51	Ovladač	1
52	Kulatý mandrén	2
53	Čepel [pravá strana]	1

54	Čtvercová tyč	1
55	Matice	1
56	Válcová hřídel	1
57	Váleček	1

Příprava před použitím

- Odstraňte všechny ochranné obaly.
 - Zkontrolujte, zda je přístroj v dobrém stavu a s veškerým příslušenstvím. V případě neúplného nebo poškozeného doručení prosím okamžitě kontaktujte dodavatele. V takovém případě zařízení nepoužívejte.
 - Před použitím vyčistěte příslušenství a spotřebič (viz ==> Čištění a údržba).
 - Ujistěte se, že je spotřebič zcela suchý.
 - Spotřebič položte na vodorovný, stabilní a žáruvzdorný povrch, který je bezpečný proti stříkající vodě.
 - Pokud chcete spotřebič uložit v budoucnu, uschovejte jeho obal.
 - Návod k použití si uschovejte pro budoucí použití.
- POZNÁMKA!** Z důvodu zbytků z výroby může spotřebič během prvních několika použití vydávat lehký zápach. To je normální a neznamená to žádnou závadu ani nebezpečí. Ujistěte se, že je spotřebič dobře větrán.

Instalace/sestavení a demontáž

Pokyny k sestavení (Obr. 3 na straně 4)

Pozor: Před montáží nebo demontáží vždy odpojte spotřebič od elektrické zásuvky.

Pokyny k demontáži (Obr. 4 na straně 5)

Návod k obsluze

1). Příprava:

- Ujistěte se, že je spotřebič odpojen od elektrické sítě, a zkontrolujte, zda je „válečkový nůž“ správně umístěn uvnitř spotřebiče. **NEPOUŽÍVEJTE** spotřebič bez nainstalovaného „válečkového nože“.
- **VAROVÁNÍ!** Nepoužívejte maso větší než : šířka 160 mm x tloušťka 30 mm. Nepoužívejte maso se silnými žilami nebo kostmi. Nedodržení tohoto pokynu povede k poškození vašeho spotřebiče. Nejlepšíh výsledků dosáhnete použitím chlazeného masa.
- Maso připravte na krmení odstraněním veškeré kůže a kostí. Poté maso nakrájejte na kusy vhodné velikosti pro křehkost.
- Přístroj položte na vodorovný, stabilní, suchý a žáruvzdorný povrch se čtyřmi gumovými nožičkami přísavného držáku pevně umístěnými na povrchu.
- Pod otvor krmítka položte talíř, který zachytí maso při pádu ze dna.

2). Zahájit zpracování:

- Připojte napájecí zástrčku ke vhodnému elektrickému zdroji.
- Zapněte spotřebič stisknutím ZELENEHO tlačítka „I“. Nyní se motor spustí.
- Maso pomalu krájejte po kusu do krmítka. Vložte maso do horního otvoru, dokud se nedotkne čepelí. Čepele protáhne maso skrz.



- **VAROVÁNÍ!** NEPOUŽÍVEJTE sílu k tomu, aby maso procházelo válečky rukama nebo prsty.
- Pokud je maso uvnitř zaseknuté, vypněte spotřebič a pomocí kleští z nerezové oceli maso uvolněte. Dávejte pozor, abyste se nedotkli ostrých čepelí.
- Po dokončení vypněte spotřebič stisknutím ČERVENÉHO tlačítka „O“ a odpojte spotřebič od napájení.

Poznámka: K dispozici jsou 2 volitelné vyměnitelné příslušenství: Válec pro drůbež (položka 975329) a válečky pro shoarmu (položka 975312), které se prodávají samostatně.

Čištění a údržba

- **POZORNOST!** Před skladováním, čištěním a údržbou vždy odpojte spotřebič od napájení a vychladněte.
- K čištění nepoužívejte vodní trysku ani parní čistič a netlačte spotřebič pod vodu, protože by se části namočily a mohlo by dojít k úrazu elektrickým proudem.
- Pokud není spotřebič udržován v dobrém stavu čistoty, může to nepříznivě ovlivnit životnost 0 spotřebiče a způsobit nebezpečnou situaci.
- Zbytky potravin je třeba pravidelně čistit a odstraňovat ze spotřebiče. Pokud není spotřebič řádně vyčištěn, snižuje se jeho životnost a během používání může dojít k nebezpečnému stavu.

Čištění

- Očistěte ochlazený vnější povrch hadříkem nebo houbičkou mírně navlhčenou v jemném mýdlovém roztoku.
- Z hygienických důvodů je nutné spotřebič před použitím a po něm vyčistit.
- Zabraňte kontaktu vody s elektrickými součástmi.
- Spotřebič nikdy neponořujte do vody nebo jiných kapalin.
- Nikdy nepoužívejte agresivní čisticí prostředky, abrazivní houbičky nebo čisticí prostředky obsahující chlór. K čištění nepoužívejte ocelovou vlnu, kovové náčiní ani žádné ostré nebo špičaté předměty. Nepoužívejte benzín ani rozpouštědla!
- Žádné součásti nelze mýt v myčce nádobí.

Údržba

- Pravidelně kontrolujte provoz spotřebiče, abyste zabránili vážným nehodám.
- Pokud vidíte, že spotřebič nefunguje správně nebo že se vyskytl problém, přestaňte jej používat, vypněte jej a kontaktujte dodavatele.
- Veškerá údržba, instalace a opravy musí být prováděny specializovanými a autorizovanými technikami nebo doporučenými výrobci.

Přeprava a skladování

- Před uskladněním se vždy ujistěte, že byl spotřebič odpojen od zdroje napájení a zcela vychladl.
- Spotřebič skladujte na chladném, čistém a suchém místě.
- Na spotřebič nikdy nepokládejte těžké předměty, protože by se mohly poškodit.
- Spotřebič nepřemisťujte, když je v provozu. Při přemisťování odpojte spotřebič od napájení a držte jej ve spodní části.

Odstraňování problémů

Pokud spotřebič nefunguje správně, zkontrolujte prosím, zda je roztok v níže uvedené tabulce. Pokud problém stále nemůžete vyřešit, obraťte se na dodavatele/poskytovatele služeb.

Problémy	Možná příčina	Možné řešení
Spotřebič se nezapne.	- Napájecí zástrčka není správně zapojena do elektrické zásuvky. - Tlačítko I/O není stisknuté.	- Zkontrolujte, zda je zástrčka správně připojena. - Stiskněte ZELENEÉ tlačítko „I“.
Maso zaseknuté uvnitř lopatek	- Maso je příliš husté nebo s příliš velkými množstvím chrupavky či štěrků.	- Vypněte spotřebič stisknutím ČERVENÉHO tlačítka „O“ a vypojte jej ze zásuvky. Zvedněte kryt a pomocí ocelových kleští odstraňte zaseknuté maso.

Záruka

Jakákoliv závada ovlivňující funkci spotřebiče, která se objeví do jednoho roku od zakoupení, bude opravena bezplatnou opravou nebo výměnou za předpokladu, že byl spotřebič používán a udržován v souladu s pokyny a že nebyl žádným způsobem zneužit ani zneužit. Vaše zákonná práva nejsou dotčena. Pokud je spotřebič reklamován v rámci záruky, uveďte, kde a kdy byl zakoupen, a přiložte doklad o zakoupení (např. doklad o zakoupení). V souladu s našimi zásadami neustálého vývoje produktů si vyhrazujeme právo bez předchozího upozornění změnit specifikace produktu, balení a dokumentace.

Likvidace a prostředí



Při vyřazování spotřebiče z provozu se tento spotřebič nesmí likvidovat s jiným domácím odpadem. Namísto toho je vaší odpovědností zlikvidovat odpadní zařízení předáním na určené sběrné místo. Nedodržení tohoto pravidla může být penalizováno v souladu s platnými předpisy o likvidaci odpadu. Samostatný sběr a recyklace vašich odpadních zařízení při likvidaci pomůže zachovat přírodní zdroje a zajistí, že budou recyklovány způsobem, který chrání lidské zdraví a životní prostředí.

Další informace o tom, kde můžete odpad odevzdat k recyklaci, získáte od místní společnosti pro sběr odpadu. Výrobci a dovozcí nenesou odpovědnost za recyklaci, zpracování a ekologickou likvidaci, a to ani přímo, ani prostřednictvím veřejného systému.

Tisztelt Ügyfelünk!

Köszönjük, hogy megvásárolta ezt a Hendi készüléket. A készülék első üzembe helyezése és használata előtt figyelmesen olvassa el ezt a felhasználói kézikönyvet, különös figyelmet fordítva az alább ismertetett biztonsági előírásokra.

Biztonsági utasítások

- A készüléket kizárólag a jelen kézikönyvben leírt rendeltetésének megfelelően használja.
- A gyártó nem vállal felelősséget a helytelen használatból és használatból eredő károkért.
-  **VESZÉLY! ÁRAMÚTÉS VESZÉLYE!** Ne kísérelje meg saját maga megjavítani a készüléket. Ne merítse a készülék elektromos alkatrészeit vízbe vagy más folyadékba. Soha ne tartsa a készüléket folyó víz alatt.
- **SOHA NE HASZNÁLJON SÉRÜLT KÉSZÜLÉKEKET!** Rendszeresen ellenőrizze az elektromos csatlakozásokat és a vezetéket, hogy nem sérültek-e. Ha sérült, válassza le a készüléket az elektromos hálózatról. A veszély vagy sérülés elkerülése érdekében a javításokat csak beszállító vagy képzett személy végezheti.
- **FIGYELMEZTETÉS!** A készülék elhelyezésekor szükség esetén biztonságosan vezesse el a tápkábelt, hogy elkerülje a véletlen meghúzást, a károsodást, a fűtőfelülettel való érintkezést vagy a botlásveszélyt.
- **FIGYELMEZTETÉS!** Amíg a dugasz az aljzatban van, a készülék csatlakoztatva van a tápegységhez.
- **FIGYELMEZTETÉS!** MINDIG kapcsolja ki a készüléket, mielőtt leválasztja az áramellátásról, tisztításról, karbantartásról vagy tárolásról.
- A készüléket csak a készülék címkéjén feltüntetett feszültséggel és frekvenciával rendelkező elektromos aljzathoz csatlakoztassa.
- Ne érintse meg a dugaszt/elektromos csatlakozásokat nedves vagy nedves kézzel.
- Tartsa távol a készüléket és az elektromos dugaszt/csatlakozókat víztől és más folyadékoktól. Ha a készülék vízbe esik, azonnal távolítsa el a tápcsatlakozókat. Ne használja a készüléket addig, amíg azt szakképzett technikus nem ellenőrizte. Ezen utasítások be nem tartása életveszélyes kockázatokot okozhat.
- Csatlakoztassa a tápegységet egy könnyen hozzáférhető elektromos aljzathoz, hogy vészhelyzet esetén azonnal le tudja választani a készüléket.
- Ügyeljen arra, hogy a vezeték ne érintkezzen éles vagy forró tárgyakkal, és tartsa távol nyílt tűztől. Soha ne húzza ki a tápkábelt az aljzathoz, hanem inkább mindig húzza ki a dugót.
- Soha ne szállítsa a készüléket a kábelénél fogva.
- Soha ne próbálja meg saját maga kinyitni a készülék burkolatát.
- Ne helyezzen tárgyakat a készülék házába.
- Használat közben soha ne hagyja felügyelet nélkül a készüléket.
- A készüléket kizárólag képzett személyzet használhatja az étterem konyhájában, étkezdéjében vagy bárjában stb.
- A készüléket nem használhatják csökkent fizikai, érzékszervi vagy szellemi képességekkel rendelkező személyek, illetve megfelelő tapasztalattal és tudással nem rendelkező személyek.

- A készüléket gyermekek semmilyen körülmények között nem használhatják.
- A készüléket és elektromos csatlakozásait gyermekektől elzárva tárolja.
- Soha ne használjon a készülékhez mellékelt vagy a gyártó által ajánlott tartozékoktól vagy kiegészítő eszközöktől eltérő tartozékokat. Ennek elmulasztása biztonsági kockázatot jelenthet a felhasználó számára, és károsíthatja a készüléket. Csak eredeti alkatrészeket és tartozékokat használjon.
- Ne működtesse a készüléket külső időztetővel vagy távezérlő rendszerrel.
- Ne helyezze a készüléket fűtőtárgyra (benzin, elektromos, széntűzhely stb.).
- Ne takarja le a készüléket működés közben.
- Ne helyezzen semmilyen tárgyat a készülék tetejére.
- Ne használja a készüléket nyílt láng, robbanásveszélyes vagy gyúlékony anyagok közelében. A készüléket mindig vízszintes, stabil, tiszta, hőálló és száraz felületen üzemeltesse.
- A készülék nem alkalmas olyan helyre történő beszerelésre, ahol vízsugár használható.
- Hagyjon legalább 20 cm-es helyet a készülék körül, hogy használat közben szellőzhessen.
- **FIGYELMEZTETÉS!** A készülék szellőzőnyílásait tartsa akadálymentesen.

Speciális biztonsági utasítások

- A készülék nem háztartási használatra készült.
- **FIGYELMEZTETÉS!** A vágótárcsák kezeléskor legyen nagyon óvatos. Szükség esetén viseljen védőkesztyűt (nincs mellékelve).
- **FIGYELMEZTETÉS! A PENGÉK ÉLESEK. TARTSA TÁVOL A KEZÉT!**
- Ne működtesse a készüléket terhelés nélkül a túlmelegedés megelőzése érdekében.
- **LEGYEN ÓVATOS! MINDIG** kapcsolja ki a gépet, és válassza le a tápellátást, mielőtt hozzáérne a motor alkatrészeihez.
- Ha a tápkábel megsérül, a veszély elkerülése érdekében a gyártóval, a szervizzel vagy más hasonlóan képzett szakemberrel kell kicsereáltetni. (Rögzített tápkábel a belsejében, de kicserezhető)
- **FIGYELMEZTETÉS! MINDIG** tartsa távol a kezét, hosszú haját és ruházatát a mozgó alkatrészekről.
- A készülék nem használható fagyasztott élelmiszerek, húsok vagy halak stb. vágására.

Rendeltetészerű használat

- A készüléket kereskedelmi célokra, például éttermek, étkezdék, kórházak konyháiban, valamint kereskedelmi vállalkozások, például pékségek, sütődék stb. számára tervezték, de nem használható folyamatos tömegtermelésre.
- A készüléket csont nélküli húsok vágására tervezték. Minden egyéb használat a készülék károsodásához vagy személyi sérüléshez vezethet.
- A készülék bármilyen más célból történő üzemeltetése a készülék helytelen használatának minősül. Kizárólag a felhasználó felelős az eszköz nem megfelelő használatáért.



Földelés

Ez a készülék **I. védelmi osztályba** tartozik, és védőföldeléshez kell csatlakoztatni. A földelés csökkenti az áramütés veszélyét azért, hogy az elektromos áramhoz elvezető vezetéket biztosít.

Ez a készülék földelt dugóval ellátott tápkábelrel, vagy földelt vezetékkel ellátott elektromos csatlakozásokkal van felszerelve. A csatlakozásokat megfelelően kell felszerelni és földelni.

A termék fő részei

(1. ábra a 3. oldalon)

1. Kapcsoló
2. Kondenzátor
3. Terminál
4. Biztosíték
5. Varisztor
6. Transzformátor
7. Ki
8. Jelzőlámpa
9. Be
10. Csatlakozó vezeték
11. Vezérlő áramkör
12. Kék színű vezeték
13. Fehér színű vezeték
14. Váltakozó áramú motor
15. Elektromos be-ki

Robbantott diagram alkatrészlistával

(2. ábra a 3. oldalon)

Cikk-szám	Alkatrész neve	Mennyiség
1	Csavar	2
2	Előlap	1
3	A persely	2
4	Anya	2
5	Síma penge	2
6	Távtartó gyűrű	2
7	Penge [bal oldal]	1
8	Záró anya	2
9	Hátlap	1
10	Távtartó gyűrű [jobb oldal]	2
11	A csap	2
12	Jobb tengely	1
13	B persely	2
14	Tömítőgyűrű	1
15	Konzol	1
16	Alaplemez	1
17	4db / készlet, gumitalp	4
18	Alsó lemez	1
19	Motor	1

20	Elektromos doboz	1
21	Túláram kapcsoló	1
22	Kondenzátor	1
23	Kondenzátor bilincse	1
24	Tápkábel	1
25	Feszültségmentesítés	1
26	Kapcsoló	1
27	Ház	1
28	Fogaskerékház-fedél	1
29	6804 csapágó	1
30	Csigahajtás	1
31	Távtartó	1
32	6805 csapágó	1
33	Sebességváltó	1
34	Kimeneti tengely	1
35	Nagy fogaskerék tengely megfordítása	1
36	B csap	2
37	Olajtömítés	1
38	Nagy fokozat megfordítása	1
39	Kis fokozat megfordítása	1
40	Golyócsapágó 6202RZ	2
41	Mikrokapcsoló	1
42	Rögzített lemez	1
43	Forgó tengely	1
44	Zár	1
45	Bal tengely	1
46	Távtartó	1
47	Vezetőlemez	1
48	Mágnes tartóval	1
49	Konzol csatlakoztatása	1
50	S/s pajzs	1
51	Gomb	1
52	Kerek szár	2
53	Penge [jobb oldal]	1
54	Négyzetes rúd	1
55	Anyá	1
56	Görgős tengely	1
57	Görgő	1



Használat előtti előkészítés

- Távolítson el minden védőcsomagolást és csomagolást.
 - Ellenőrizze, hogy a készülék jó állapotban van-e és az összes tartozékkal együtt. Hiányos vagy sérült szállítás esetén kérjék, azonnal lépjen kapcsolatba a szállítóval. Ebben az esetben ne használja a készüléket.
 - Használat előtt tisztítsa meg a tartozékokat és a készüléket (lásd ==> Tisztítás és karbantartás).
 - Ellenőrizze, hogy a készülék teljesen száraz-e.
 - Helyezze a készüléket vízszintes, stabil és hőálló felületre, amely biztonságosan ellenáll a kiforrccsenő víznek.
 - Őrizze meg a csomagolást, ha a jövőben tárolni kívánja a készüléket.
 - Őrizze meg a használati útmutatót későbbi használatra.
- MEGJEGYZÉS!** A gyártási maradványok miatt a készülék enyhé szagot bocsáthat ki az első néhány használat során. Ez normális jelenség, és nem jelez semmilyen hibát vagy veszélyt. Győződjön meg arról, hogy a készülék jól szellőzik.

Telepítés/összeszerelés és szétszerelés

Összeszerelési utasítások

(3. ábra a 4. oldalon)

Figyelem: A készülék összeszerelése vagy szétszerelése előtt mindig húzza ki a konnektorból a készüléket.

Utasítások szétszerelésé

(4. ábra az 5. oldalon)

Üzemeltetési utasítások

1). Előkészítés:

- Győződjön meg arról, hogy a készülék ki van húzva az elektromos hálózatról, és ellenőrizze, hogy a „görgőlapát” megfelelően van-e behelyezve a készülékbe. NE üzemeltesse a készüléket, ha nincs felszerelve „görgőlapát”.
- **FIGYELMEZTETÉS!** Ne használjon 160 mm széles x 30 mm vastagnál nagyobb húsokat. Ne használjon vastag vénájú vagy csontos húst. Ennek elmulasztása a készülék károsodásához vezet. A legjobb eredmény elérése érdekében használjon hűtött húst.
- Készítse elő a húst a puhításhoz, eltávolítva az összes bőrt és csontot. Ezután vágja fel a húst megfelelő méretű darabokra az uborkázáshoz.
- Helyezze a készüléket vízszintes, stabil, száraz és hőálló felületre úgy, hogy a 4 szívvöröng gumilába szilárdan a felületre kerüljön.
- Helyezzen egy tányért a porlasztó nyílása alá, hogy felfogja a húst, amint az alulról leesik.

2). Feldolgozás indítása:

- Csatlakoztassa a hálózati dugaszt egy megfelelő elektromos hálózathoz.
- Kapcsolja BE a készüléket a ZÖLD „I” gomb megnyomásával. Ekkor a motor működésbe lép.
- Lassan, darabról darabra adagolja a húst a porlasztóba. Illessze a húst a felső nyílásba, amíg hozzá nem ér a pengékhez. A pengék áthúzzák a húst.
- **FIGYELMEZTETÉS!** NE erőltesse, hogy a hús kézzel vagy ujjal haladjon át a görgőkön.
- Ha a hús beszorult, kapcsolja ki a készüléket, és egy pár rozsdamentes acél csipesz segítségével távolítsa el a húst, ügyel-

jen arra, hogy ne érjen hozzá az éles pengékhez.

- Kapcsolja KI a készüléket a PIROS „O” gomb megnyomásával, amikor végzett, és válassza le a készüléket az elektromos hálózatról.

Megjegyzés: 2 opcionális cserélhető tartozék kapható: Szárnyasok számára készült görgők (975329 sz. elem) és shoarma számára készült görgők (975312 sz. elem), amelyek külön kaphatók.

Tisztítás és karbantartás

- **FIGYELEM!** Tárolás, tisztítás és karbantartás előtt mindig válassza le a készüléket az elektromos hálózatról, és hűtse le.
- Ne használjon vízsugarat vagy gőztisztítót a tisztításhoz, és ne nyomja a készüléket víz alá, mert az alkatrészek benedvesedhetnek, és áramütés következhet be.
- Ha a készüléket nem tartják megfelelő tisztaságú állapotban, ez hátrányosan befolyásolhatja a készülék 0 élettartamát, és veszélyes helyzetet okozhat.
- Az ételmaradványokat rendszeresen meg kell tisztítani, és el kell távolítani a készülékből. Ha a készüléket nem tisztítják meg megfelelően, az csökkenti annak élettartamát, és használat közben veszélyes állapotot okozhat.

Tisztítás

- Enyhé szappanos oldattal enyhén megnedvesített ruhával vagy szivaccsal tisztítsa meg a hűtött külső felületet.
- Higiéniai okokból a készüléket használat előtt és után meg kell tisztítani.
- Ne érjen víz az elektromos alkatrészekhez.
- Soha ne merítse a készüléket vízbe vagy más folyadékba.
- Soha ne használjon agresszív tisztítószereket, súrolószivacsokat vagy klórtartalmú tisztítószereket. A tisztításhoz ne használjon acélgöngyöléket, fémeszközöket vagy éles vagy hegyes tárgyakat. Ne használjon benzint vagy oldószereket!
- Egyetlen alkatrészt sem tisztítható mosogatógéppben.

Karbantartás

- A súlyos balesetek megelőzése érdekében rendszeresen ellenőrizze a készülék működését.
- Ha azt látja, hogy a készülék nem működik megfelelően, vagy probléma van, ne használja tovább, kapcsolja ki, és forduljon a forgalmazóhoz.
- Minden karbantartási, telepítési és javítási munkát szakképzett és felhatalmazott technikusoknak kell elvégezniük, vagy a gyártónak kell javasolnia.

Szállítás és tárolás

- Tárolás előtt mindig győződjön meg arról, hogy a készülék le lett választva a hálózatról, és teljesen lehűlt.
- A készüléket hűvös, tiszta és száraz helyen tárolja.
- Soha ne helyezzen nehéz tárgyakat a készülékre, mert ez károsíthatja azt.
- Ne mozgassa a készüléket működés közben. Mozgatás közben válassza le a készüléket az elektromos hálózatról, és tartsa alul.



hibaelhárítás

Ha a készülék nem működik megfelelően, kérjük, ellenőrizze az alábbi táblázatban a megoldást. Ha továbbra sem tudja megoldani a problémát, kérjük, forduljon a szállítóhoz/szolgáltatóhoz.

Problémák	Lehetséges ok	Lehetséges megoldás
A készülék nem kapcsol be.	- A hálózati csatlakozódugó nincs megfelelően csatlakoztatva az elektromos aljzathoz. - Az I / O gomb nincs megnyomva.	- Ellenőrizze, hogy a hálózati csatlakozó megfelelően csatlakozik-e. - Nyomja le a ZÖLD „I” gombot.
A kések belsejében elakadt hús	- A hús túl vastag, illetve túl sok porc vagy örvény van benne.	- Kapsolja KI a készüléket a PIROS „O” gomb megnyomásával, és húzza ki a konnektorból. Emelje fel a fedelet, és az acélcsipeszek segítségével tisztítsa meg az elakadt húst.

Jótállás

A készülék működését befolyásoló minden olyan hiba, amely a vásárlást követő egy éven belül válik nyilvánvalóvá, javításra vagy cseréire szorul, feltéve, hogy a készüléket az utasításoknak megfelelően használták és karbantartották, és semmilyen módon nem használták fel helytelenül vagy használták fel helytelenül. Az Ön törvényben biztosított jogait ez nem érinti. Ha a készülékre garanciális igény vonatkozik, adja meg, hogy hol és mikor vásárolta meg, és mellékelje a vásárlást igazoló bizonylatot (pl. nyugtát).

A folyamatos termékfejlesztésre vonatkozó irányelvünkkel összhangban fenntartjuk a jogot a termék, a csomagolás és a dokumentáció előzetes értesítés nélküli módosítására.

Elvetés és környezet



A készülék üzemem kívül helyezése során a terméket nem szabad más háztartási hulladékkal együtt ártalmatlanítani. Ehelyett az Ön felelőssége, hogy a hulladékgyűjtő berendezéseket a kijelölt gyűjtőhelyre szállítsa. Ennek a szabálynak a

figyelman kívül hagyása a hulladék ártalmatlanítására vonatkozó hatályos előírásokkal összhangban büntetést vonhat maga után. A hulladéktároló berendezések ártalmatlanításkori elkülönített gyűjtése és újrahasznosítása segít a természeti erőforrások megőrzésében, és biztosítja, hogy az emberi egészséget és a környezetet védő módon kerül újrahasznosításra.

Ha többet szeretne megtudni arról, hogy hová lehet a hulladékok újrahasznosítani, forduljon a helyi hulladékgyűjtő vállalathoz. A gyártók és az importőrök nem vállalnak felelősséget az újrahasznosításért, a kezelésért és az ökológiai hulladékkezelésért sem közvetlenül, sem pedig nyilvános rendszeren keresztül.

Шановний клієнте!

Дякуємо, що придбали цей прилад Hendi. Уважно прочитайте цей посібник користувача, звертаючи особливу увагу на правила техніки безпеки, описані нижче, перед першим встановленням і використанням цього приладу.

Інструкції з техніки безпеки

- Використовуйте прилад лише за призначенням, як описано в цьому посібнику.
- Виробник не несе відповідальності за будь-які збитки, спричинені неправильною експлуатацією та неправильним використанням.



НЕБЕЗПЕКА! РИЗИК УРАЖЕННЯ ЕЛЕКТРИЧНИМ СТРУМОМ!

- Не намагайтеся ремонтувати прилад самостійно. Не занурюйте електричні частини приладу у воду або іншу рідину. Ніколи не тримайте прилад під проточною водою.
- НІКОЛИ НЕ ВИКОРИСТОВУЙТЕ ПОШКОДЖЕНИЙ ПРИЛАД!** Регулярно перевіряйте електричні з'єднання та шнур на наявність пошкоджень. У разі пошкодження від'єднайте прилад від джерела живлення. Будь-який ремонт має виконуватися лише постачальником або кваліфікованою особою, щоб уникнути небезпеки або травми.
- ПОПЕРЕДЖЕННЯ!** Під час розміщення приладу безпечно прокладіть кабель живлення, якщо це необхідно, щоб уникнути ненавмисного натягу, пошкодження, контакту з поверхнею нагрівання або небезпеки відключення.
- ПОПЕРЕДЖЕННЯ!** Поки штекер знаходиться у гнізді, прилад підключається до електромережі.
- ПОПЕРЕДЖЕННЯ!** ЗАВЖДИ вимикайте прилад, перш ніж від'єднувати його від електромережі, чищення, обслуговування або зберігання.
- Підключайте прилад до електричної розетки лише за допомогою напруги та частоти, зазначених на етикетці приладу.
- Не торкайтеся вилки/електричного з'єднання вологими або вологими руками.
- Тримайте прилад та електричну вилку/з'єднання подалі від води та інших рідин. Якщо прилад потрапив у воду, негайно вийміть з'єднання з джерелом живлення. Не використовуйте прилад, доки його не перевірить сертифікований спеціаліст. Недотримання цих інструкцій призведе до ризику, що загрожують життю.
- Від'єднайте джерело живлення до легкодоступної електричної розетки, щоб можна було негайно від'єднати прилад у разі виникнення надзвичайної ситуації.
- Переконайтеся, що шнур не контактує з гострими чи гарячими предметами, та тримайте його подалі від відкритого вогню. Ніколи не тягніть за шнур живлення, щоб від'єднати його від розетки; натомість завжди тягніть за вилку.
- Ніколи не носіть прилад за шнур.
- Ніколи не намагайтеся самостійно відкривати корпус приладу.
- Не вставляйте предмети в корпус приладу.
- Ніколи не залишайте прилад без нагляду під час використання.
- Цим приладом повинен керувати кваліфікований персонал на кухні ресторану, їдальні або бару тощо.
- Цей прилад не повинні експлуатувати особи з обмеженими фізичними, сенсорними або розумовими здібностями або



особи з недостатнім досвідом і знаннями.

- Цей прилад за жодних обставин не повинен використовуватися дітьми.
- Зберігайте прилад та його електричні підключення в недоступному для дітей місці.
- Ніколи не використовуйте аксесуари або будь-які додаткові пристрої, окрім тих, що постачаються разом із приладом або рекомендовані виробником. Якщо цього не зробити, це може становити загрозу безпеці користувача та пошкодити прилад. Використовуйте лише оригінальні деталі та аксесуари.
- Не використовуйте цей прилад із зовнішнім таймером або системою дистанційного керування.
- Не ставте прилад на нагрівальний об'єкт (бензин, електрична плита, вугільна плита тощо).
- Не накривайте прилад під час роботи.
- Не ставте на прилад жодних предметів.
- Не використовуйте прилад поблизу відкритого вогню, вибухонебезпечних або легкозаймистих матеріалів. Завжди експлуатуйте прилад на горизонтальній, стійкій, чистійкій, жаростійкій і сухій поверхні.
- Прилад не можна встановлювати в місцях, де можна використовувати струмінь води.
- Під час роботи залиште місце на відстані принаймні 20 см навколо приладу для вентиляції.
- **ПОПЕРЕДЖЕННЯ!** Тримайте всі вентиляційні отвори на приладі вільними від перешкод.

Спеціальні інструкції з безпеки

- Цей прилад не призначений для використання в домашніх умовах.
- **ПОПЕРЕДЖЕННЯ!** Будьте дуже обережні при роботі з ріжучими дисками. За необхідності надягайте захисні рукавички (не постачаються в комплекті).
- **ПОПЕРЕДЖЕННЯ! ЛЕЗА ГОСТРІ. ТРИМАЙТЕ РУКИ ПОДАЛІ!**
- Не користуйтеся приладом без завантаження, щоб запобігти перегріванню.
- **ОБЕРЕЖНІСТЬ! ЗАВЖДИ** вимикайте машину та від'єднуйте її, перш ніж торкатися будь-яких моторних частин.
- Якщо кабелів живлення пошкоджений, його повинен замінити виробник, його сервісна служба або інші кваліфіковані особи, щоб уникнути небезпеки. (Фіксований шнур живлення всередині, але його можна замінити)
- **ПОПЕРЕДЖЕННЯ! ЗАВЖДИ** тримайте руки, довге волосся та одяг подалі від рухомих частин.
- Цей прилад не слід використовувати для розрізання заморожених продуктів, м'яса або риби, що вкладаються в кістки, тощо.

Цільове використання

- Цей прилад призначений для комерційного застосування, наприклад, у кухнях ресторанів, їдальні, лікарнях і комерційних підприємствах, таких як пекарні, випічка тощо, але не для постійного масового виробництва їжі.
- Прилад призначений для розрізання м'яса без кісток. Будь-яке інше використання може призвести до пошкодження приладу або травм.

- Експлуатація приладу з будь-якою іншою метою вважається неправильним використанням приладу. Користувач несе одноосібну відповідальність за неналежне використання пристрою.

Встановлення заземлення

Цей прилад належить до класу **захисту I** і має бути під'єднаний до захисного заземлення. Заземлення знижує ризик ураження електричним струмом, надаючи провід для виходу електричного струму.

Цей прилад оснащений кабелем живлення з вилкою заземлення або електричними з'єднаннями з дротом заземлення. З'єднання повинні бути належним чином встановлені та заземлені.

Схема контуру

(Рис. 1 на стор. 3)

1. Переключитися
2. Дібновач
3. Термінал
4. Запобіжник
5. Вадистор
6. Трансформатор
7. Вимкнено
8. Світловий Індикатор
9. 0
10. З'єднувальний дрiт
11. Схема керування
12. Провід синього кольору
13. Провід білого кольору
14. Двигун змінного струму
15. Електричне увімкнення/вимкнення

Діаграма з розробленим списком деталей

(Рис. 2 на стор. 3)

Номер частини	Назва частини	Кількість
1	Гвинт	2
2	Передня пластина	1
3	Бушіння А	2
4	Горіх	2
5	Гладке лезо	2
6	Кільце прокладки	2
7	Лезо (ліва сторона)	1
8	Замкова гайка	2
9	Задня пластина	1
10	Кільце прокладки (з правого боку)	2
11	Шпилька А	2
12	Права вісь	1
13	Бушіння В	2
14	Ущільнювальне кільце	1
15	Скоба	1



16	Базова пластина	1
17	4 шт./набір, гумова ніжка	4
18	Нижня пластина	1
19	Двигун	1
20	Електрична коробка	1
21	Перемикач надмірного струму	1
22	Конденсатор	1
23	Затискач конденсатора	1
24	Шнур живлення	1
25	Зменшення навантаження	1
26	Переключитися	1
27	Корпус	1
28	Кришка коробки передач	1
29	Підшипник 6804	1
30	Черв'ячний одяг	1
31	Розпірка	1
32	Підшипник 6805	1
33	Коробка передач	1
34	Вихідний вал	1
35	Поворотний вал великого зубчатого передач	1
36	Штифт В	2
37	Масляна пломба	1
38	Великий реверсив	1
39	Реверсивне маленьке спорядження	1
40	Підшипник кульки 6202RZ	2
41	Мікроперемикач	1
42	Фіксована пластина	1
43	Обертальний вал	1
44	Блокування	1
45	Лівий вал	1
46	Прокладка	1
47	Напрямна пластина	1
48	Магніт із тримачем	1
49	Під'єднайте скобу	1
50	S/s екран	1
51	Ручка	1
52	Круглий мандріл	2
53	Лезо (права сторона)	1
54	Квадратний план	1
55	Горіх	1

56	Вал ролика	1
57	Валик	1

Підготовка перед використанням

- Зніміть захисну упаковку та упаковку.
- Переконайтеся, що пристрій у хорошому стані та з усіма аксесуарами. У разі неповної або пошкоджені доставки негайно зверніться до постачальника. У цьому випадку не використовуйте пристрій.
- Перед використанням очистіть аксесуари та прилад (див. = > Чищення та догляд).
- Переконайтеся, що прилад повністю сухий.
- Помістіть прилад на горизонтальну, стійку та жаростійку поверхню, безпечну для бризок води.
- Зберігайте упаковку, якщо ви плануєте зберігати ваш прилад у майбутньому.
- Зберігайте посібник користувача для подальшого використання.

ПРИМІТКА! Через виробничі залишки прилад може випускати легкий запах під час перших декількох застосувань. Це нормально і не вказує на будь-який дефект або небезпеку. Переконайтеся, що прилад добре провітрюється.

Встановлення/збирання та розбирання

Інструкції зі збирання

(Рис. 3 на стор. 4)

Увага: Завжди відключайте прилад від електричної розетки перед початком збирання або розбирання.

Інструкції з демонтажу

(Рис. 4 на стор. 5)

Інструкції з експлуатації

1). Підготовка:

- Переконайтеся, що прилад від'єднано від джерела електроживлення та перевірте, чи правильно вставлено «ножа для роликів» всередині приладу. НЕ використовуйте прилад, якщо не встановлено «ножа ролика».
- **ПОПЕРЕДЖЕННЯ!** Не використовуйте м'ясо товщиною більше 160 мм x 30 мм. Не використовуйте м'ясо з товстими венами або кістками. Недотримання цієї вимоги призведе до пошкодження приладу. Для отримання найкращого результату використовуйте охолоджене м'ясо.
- Готуйте м'ясо для ніжності, видаляючи всю шкіру та кістки. Потім поріжте м'ясо на шматки відповідного розміру для ніжності.
- Поставте прилад на горизонтальну, стійку, суху та жаростійку поверхню, міцно розташувачи на поверхні 4 гумові ніжки присоски.
- Помістіть тарілку під отвором тендера, щоб захопити м'ясо, коли воно впаде з дна.

2). Почати обробку:

- Під'єднайте вилку до відповідного джерела електроживлення.
- Увімкніть прилад, натиснувши ЗЕЛЕНУ кнопку «I». Тепер двигун починає працювати.
- Повільно подавайте м'ясо в тонізатор за шматком. Вставте м'ясо у верхній отвір, доки воно не торкнеться лез. Леза

протягнути м'ясо крізь нього.

- **ПОПЕРЕДЖЕННЯ!** НЕ докладайте зусиль, щоб м'ясо проходило через ролики руками або пальцями.
- Якщо м'ясо застрягло всередині, вимкніть прилад і використовуйте пару щипців із нержавіючої сталі, щоб розчепити м'ясо, будьте обережні, щоб не доторкнутися до гострих лез.
- Щоб вимкнути прилад, натисніть ЧЕРВОНУ кнопку «0» після завершення та від'єднайте прилад від джерела живлення.

Примітка: Є 2 додаткові взаємозамінні аксесуари: Ролики для птиці (пункт 975329) та ролики для шоарми (пункт 975312), які продаються окремо.

Очищення та технічне обслуговування

- **УВАГА!** Завжди відключайте прилад від джерела живлення та охолоджуйте його перед зберіганням, очищенням та обслуговуванням.
- Не використовуйте струмінь води або пароочишувач для очищення та не прошовуйте прилад під воду, оскільки деталі можуть призвести до волого та ураження електричним струмом.
- Якщо прилад не знаходиться в гарному стані чистоти, це може негативно вплинути на термін служби приладу та призвести до небезпечної ситуації.
- Залишки їжі слід регулярно чистити та видаляти з приладу. Якщо прилад не очищується належним чином, це скоротить його термін служби і може призвести до небезпечних умов під час використання.

Очищення

- Очистіть охолоджену зовнішню поверхню ганчіркою або губкою, злегка змоченою м'яким мильним розчином.
- З міркувань гігієни прилад слід чистити до та після використання.
- Уникайте контакту води з електричними компонентами.
- Ніколи не занурюйте прилад у воду або інші рідини.
- Ніколи не використовуйте агресивні засоби для чищення, абразивні губки або засоби для чищення, що містять хлор. Не використовуйте для чищення сталеві мочалки, металеве приладдя або будь-які гострі чи загострені предмети. Не використовуйте бензин або розчинники!
- Жодні деталі не можна мити в посудомийній машині.

Технічне обслуговування

- Регулярно перевіряйте роботу приладу, щоб уникнути серйозних нещасних випадків.
- Якщо ви помітили, що прилад не працює належним чином або виникла проблема, припиніть його використання, вимкніть його та зверніться до постачальника.
- Усі роботи з технічного обслуговування, монтажу та ремонту мають виконуватися спеціалізованими та уповноваженими фахівцями або рекомендованим виробником.

Транспортування та зберігання

- Перед зберіганням переконайтеся, що прилад від'єднано від джерела живлення та повністю охолоджено.
- Зберігайте прилад у прохолодному, чистому та сухому місці.
- Ніколи не ставте на прилад важкі предмети, оскільки це може пошкодити його.

- Не переміщуйте прилад під час його роботи. Під час переміщення від'єднайте прилад від джерела живлення та тримайте його вниз.

Усунення несправностей

Якщо прилад не працює належним чином, зверніться до наведеної нижче таблиці для отримання рішення. Якщо ви все ще не можете вирішити проблему, зверніться до постачальника послуг/постачальника послуг.

Проблеми	Можлива причина	Можливе рішення
Прилад не вмикається.	- Вилка живлення не підключена належним чином до електричної розетки. - Кнопка I / O не натиснута.	- Перевірте штепсельну вилку, щоб переконаватися, що вона підключена належним чином. - Натисніть ЗЕЛЕНУ кнопку «I».
М'ясо, застрягло всередині лез	- М'ясо занадто товсте або занадто великим хрещем чи кристалкою.	- Вимкніть прилад, натиснувши ЧЕРВОНУ кнопку «0» та від'єднавши його від електромережі. Підніміть кришку, використовуйте сталеві щипці для очищення застряглого м'яса.

Гарантія

Будь-які дефекти, що впливають на функціональність приладу, які стають очевидними протягом одного року після покупки, будуть відремонтовані за допомогою безкоштовного ремонту або заміни за умови, що прилад використовувався та підтримувався відповідно до інструкцій, а також не був зловживаний або не був використаний неналежним чином. Це не впливає на Ваші законні права. Якщо прилад вимагався за гарантією, вкажіть, де і коли він був придбаний, і додайте підтвердження покупки (наприклад, квитанцію). Відповідно до нашої політики постійної розробки продукції ми залишаємо за собою право змінювати технічні характеристики виробу, упаковки та документації без попереднього повідомлення.

Утилізація та довкілля

При виведенні приладу з експлуатації його не можна утилізувати разом з іншими побутовими відходами. Замість цього ви несете відповідальність за утилізацію свого обладнання для відходів, передаючи його призначеному пункту збору. Недотримання цього правила може бути покарано відповідно до чинних правил утилізації відходів. Окреме збирання та переробка вашого обладнання для відходів під час утилізації допоможе зберегти природні ресурси та забезпечити їх переробку у спосіб, який захищає здоров'я людини та довкілля.

Для отримання додаткової інформації про те, де можна перекинути відходи для переробки, зверніться до місцевої компанії з збору відходів. Виробники та імпортери не несуть відповідальності за переробку, лікування та екологічну утилізацію, як безпосередньо, так і через загальнодоступну систему.



Lugupeetud klient!

Täname, et otsite selle Hendi seadme. Lugege käesolev kasutusjuhend tähelepanelikult läbi, pöörates erilist tähelepanu allpool toodud ohutusnõuetele, enne kui seadme esmakordset paigaldate ja kasutate.

Ohutusjuhised

- Kasutage seadet ainult ettenähtud otstarbel, nagu käesolevas juhendis kirjeldatud.

- Tootja ei vastuta mis tahes kahjude eest, mis on põhjustatud ebaõigest kasutamisest või ebaõigest kasutusest.

-  **OHT! ELEKTRILÖÖGIOHT!** Ärge püüdke seadet ise parandada. Ärge katke seadme elektrilisi osi vette ega muudesse vedelikesse. Ärge kunagi hoidke seadet voolava vee all.

- **ÄRGE KUNAGI KASUTAGE KAHJUSTATUD SEADET!** Kontrollige elektriühendusi ja toitejuhet regulaarselt kahjustuste suhtes. Kui seade on kahjustatud, eemaldage see vooluvõrgust. Ohu ja vigastuste vältimiseks tohib parandustöid teha ainult tarnija või kvalifitseeritud isik.

- **HOIATUS!** Seadme paigutamisel suunake toitejuhe ohutult, et vältida juhuslikku sissetõmbamist, kahjustamist, kokkupuutes kuumaga või komistusohtu.

- **HOIATUS!** Kui pistik on seinakontaktis, on seade toiteallikaga ühendatud.

- **HOIATUS!** Enne vooluvõrgust lahutamist, puhastamist, hooldamist või ladustamist lülitage seade ALATI välja.

- Ühendage seade pistikupessa ainult seadme etiketil toodud pinge ja sagedusega.

- Ärge puudutage pistikut/elektrilisi ühendusi märgade või niiskete kätega.

- Hoidke seade ja elektripistikud veest ning teistest vedelikest eemal. Kui seade kukub vette, eemaldage kohe toiteühendus. Ärge kasutage seadet enne, kui kvalifitseeritud tehnik on seda kontrollinud. Nende juhiste eiramine võib põhjustada eluohtlikke riske.

- Ühendage toiteallikas kergesti ligipääsetavas pistikupessa, et saaksite seadme hädaolukorras kohe vooluvõrgust eemaldada.

- Veenduge, et juhe ei puutu kokku teravate või kuumade esemetega ja hoidke seda eemal lahtisest tulest. Ärge kunagi tõmmake toitejuhtmest, et see pistikupesast eemaldada, vaid tõmmake selle asemel alati pistikust.

- Ärge kunagi kandke seadet selle juhtmest.

- Ärge kunagi püüdke seadme korpusist ise avada.

- Ärge sisestage esemeid seadme korpusesse.

- Ärge jätke seadet kasutamise ajal järelevalveta.

- Seda seadet peaks kasutama ainult koolitatud personal restorani köögis, sööklates, baarides jne.

- Seda seadet ei tohi kasutada füüsilise, sensoorse või vaimse puudega inimesed ega isikud, kellel puuduvad vastavad kogemused ja teadmised.

- Lapsed ei tohi seda seadet mingil juhul kasutada.

- Hoidke seade ja selle elektriühendused lastele kättesaamatus kohas.

- Ärge kunagi kasutage muid tarvikuid ega lisaseadmeid peale nende, mis on seadmega kaasas või tootja poolt soovitatud. Vastasel juhul riskite kasutaja ohutusega ja võite seadet kahjustada. Kasutage ainult originaalvaruosi ja -tarvikuid.

- Ärge kasutage seadet välise taimeri või kaugjuhtimissüsteemi abil.

- Ärge asetage seadet kuumutusobjektile (bensiin, elektripliit, söepliit jne).

- Ärge katke töötavat seadet kinni.

- Ärge asetage seadme peale mingeid esemeid.

- Ärge kasutage seadet lahtise tule, plahvatusohtlike või kergetisüttivate materjalide läheduses. Kasutage seadet alati horisontaalsel, stabiilsel, puhtal, kuumakindlal ja kuival pinnal.

- Seade ei sobi paigaldamiseks kohta, kus võib olla veejuga.

- Jätke kasutamise ajal seadme ümber vähemalt 20 cm ruumi ventileerimiseks.

- **HOIATUS!** Hoidke kõik seadme ventilatsioonivad takistusteta.

Ohutusalsed erijuhised

- See seade ei ole mõeldud koduseks kasutamiseks.

- **HOIATUS!** Olge löikekatete käsitsemisel väga ettevaatlik. Vajaduse korral kandke kaitsekindaid (ei kuulu komplekti).

- **HOIATUS! LÖIKETERAD ON TERAVAD. HOIDKE KÄED EEMAL!**

- Ülekuumenemise vältimiseks ärge kasutage seadet ilma koormuseta.

- **ETTEVAATUST!** Enne mootoriosade puudutamist lülitage masin ALATI välja ja ühendage toiteallikas lahti.

- Kui toitejuhe on kahjustatud, laske see ohutuse mõttes välja vahetada tootja, volitatud esindaja või sarnase kvalifikatsiooniga isiku poolt. (fikseeritud toitejuhe seestpoolt, kuid seda saab asendada)

- **HOIATUS!** Hoidke käed, pikad juuksed ja rõivad ALATI liikuvatest osadest eemal.

- Seda seadet ei tohi kasutada külmutatud toidu, liha, kala vms lõikamiseks.

Kasutusotstarve

- See seade on mõeldud kaubanduslikuks kasutamiseks, näiteks restoranide köökides, sööklates, haiglates ja kaubanduslikes ettevõtetes, nagu pagaritöökojad, lihakarnid jne, kuid mitte pidevaks toidu masstoodmiseks.

- Seade on mõeldud luudeta liha lõikamiseks. Muul viisil kasutamine võib seadet kahjustada või põhjustada kehavigastusi.

- Seadme mis tahes muul otstarbel kasutamist loetakse seadme väärkasutuseks. Kasutaja vastutab ainuisikuliselt seadme ebaõige kasutamise eest.

Maanduspaigaldus

See seade on klassifitseeritud **kaitseklassi I** ja tuleb ühendada kaitsemaandusega. Maandus vähendab elektrilöögi ohtu, tagades elektrivoolele lekkejuhime.

See seade on varustatud toitejuhtmega, millel on maandusjuhe või elektriühendus ja maandusjuhe. Ühendused peavad olema õigesti paigaldatud ja maandatud.

Vooluahela skeem

(Joon.1 lk 3)

1. Lülit
2. Kondensaator
3. Klemm
4. Kaitse
5. Variaator



6. Trafo
7. Väljas
8. Indikaatorituli
9. Kuupäeval
10. Ühendusjuhe
11. Juhtimisahel
12. Sinine värvijuhe
13. Valge värvi juhe
14. Vahelduvvoolu mootor
15. Elektriline sees-väljas

Laiendatud diagramm osaloendiga

(Joonis.2 lk 3)

Osa nr	Osa nimi	Kogus
1	Kruvi	2
2	Esiplaat	1
3	Puks A	2
4	Pähkel	2
5	Sile tera	2
6	Vaherõngas	2
7	Lõiketera (vasakpoolne)	1
8	Lukustage mutter	2
9	Tagaplaat	1
10	Vaherõngas (paremal pool)	2
11	Tihvt A	2
12	Parem telg	1
13	Puks B	2
14	Tihendusrõngas	1
15	Kronstein	1
16	Alusplaat	1
17	4 tk/komplekt, kummist tugijalg	4
18	Alusplaat	1
19	Mootor	1
20	Elektrikarp	1
21	Liigvoolulüliti	1
22	Kondensaator	1
23	Kondensaatori klamber	1
24	Toitejuhe	1
25	Tõmbetõkis	1
26	Lüliti	1
27	Korpus	1
28	Käigukasti kate	1
29	6804 laager	1
30	Tigumehhanism	1
31	Vahepuks	1

32	6805 laager	1
33	Käigukast	1
34	Väljundvõll	1
35	Suure ülekandevõlli ümberpööramine	1
36	Sõrm B	2
37	Õlitihend	1
38	Suurte hammasratas- te ümberpööramine	1
39	Väikese hammasratta tagurdamine	1
40	Kuullaager 6202RZ	2
41	Mikrolüliti	1
42	Fikseeritud plaat	1
43	Pöörlev võll	1
44	Lukustamine	1
45	Vasak võll	1
46	Vahepuks	1
47	Juhtplaat	1
48	Magnet koos hoidikuga	1
49	Ühendage klamber	1
50	S/s varjestus	1
51	Nupp	1
52	Ümmargune spindel	2
53	Tera (paremal pool)	1
54	Nelinurkne riba	1
55	Mutter	1
56	Rullvõll	1
57	Rullik	1

EE

Ettevalmistus enne kasutamist

- Eemaldage kogu kaitsepakend ja pakend.
- Kontrollige, kas seade on heas seisukorras ja koos kõigi tarvikutega. Ebataieliku või kahjustatud tarne korral võtke kohe ühendust tarnijaga. Sel juhul ärge seadet kasutage.
- Enne kasutamist puhastage tarvikud ja seade (vt ==> Puhastamine ja hooldus).
- Veenduge, et seade on täiesti kuiv.
- Asetage seade horisontaalsele, stabiilsele ja kuumakindlale pinnale, mis on kaitstud veepritsmete eest.
- Hoidke pakend alles, kui kavatsete seadet tulevikus hoius-tada.
- Hoidke kasutusjuhend alles, et saaksite seda edaspidi vaa-data.

MÄRKUS! Tootmisjäakide tõttu võib seade esimesel paaril kasutamisel eralduda kergelt lõhna. See on normaalne ega viita defektile ega ohule. Veenduge, et seade on hästi ventileeritud.



Paigaldamine/monteerimine ja lahtivõtmine

Kokkupaneku juhised

(Joon.3 lk 4)

Tähelepanu: Enne kokkupaneku või lahtivõtmise alustamist eemaldage seade alati vooluvõrgust.

Lahtivõtmise juhised

(Joon. 4 lk 5)

Kasutusjuhised

1). Ettevalmistus:

- Veenduge, et seade on vooluvõrgust lahti ühendatud ja kontrollige, kas "rullitera" on korralikult seadmesse paigaldatud. ÄRGE kasutage seadet, kui rullitera pole paigaldatud.
- **HOIATUS!** ÄRGE kasutage liha, mille laius on suurem kui 160 mm x paksus 30 mm. ÄRGE kasutage paksude veenide või luudega liha. Vastasel juhul võite seadet kahjustada. Parima tulemuse saamiseks kasutage külmutatud liha.
- Valmistage liha pehendamiseks ette, eemaldades kogu naha ja luud. Seejärel lõigake liha pehendamiseks sobiva suurusega tükkideks.
- Asetage seade horisontaalsele, stabiilsele, kuivale ja kuumakindlale pinnale, mille pinnal on kindlalt kinnitatud 4 imikausi kummist jalga.
- Asetage plaat pehendamaja ava alla, et haakuda lihaga, kui see altpoolt kukub.

2). Töötlemise alustamine:

- Ühendage toitepistik sobiva elektritoiteallikaga.
- Lülitage seade SISSE, vajutades RÖHELISE I-nuppu. Nüüd hakkab mootor tööle.
- Pange liha aeglaselt tükkaaval pehendamajasse. Pange liha ülemisse avasse, kuni see puudutab terasid. Terad tõmbavad liha läbi.
- **HOIATUS!** ÄRGE kasutage jõudu, et panna liha läbi rullikute käte või sõrmedega.
- Kui liha on seest kinni jäänud, lülitage seade välja ja kasutage liha lahtisulatamiseks roosteavast terasest tange, olge ettevaatlik, et te ei puutuks kokku teravate teradega.
- Lülitage seade VÄLJA, vajutades lõpetades PUNASET nuppu O ja eemaldage seade vooluvõrgust.

Märkus. Olemas on 2 valikulist vahetatavat lisatarvikut: Lin-nuliha rullid (üksus 975329) ja šoarma rullid (üksus 975312), mida müüakse eraldi.

Puhastamine ja hooldus

- **TÄHELEPANU!** Enne hoiulepanekut, puhastamist ja hooldust eemaldage seade alati vooluvõrgust ning jahutage.
- ÄRGE kasutage puhastamiseks veejuga ega aurupuhastit ega suruge seadet vee alla, kuna selle osad võivad märjaks saada ja tekitada elektrilöögi.
- Kui seadet ei hoita heas korras, võib see negatiivselt mõjutada seadme kasutusiga O ja tekitada ohtliku olukorra.
- Toidujäägid tuleks regulaarselt puhastada ja seadmest eemaldada. Kui seadet korralikult ei puhastata, lühendab see selle eluiga ja võib kasutamise ajal tekitada ohtliku olukorra.

Puhastamine

- Puhastage jahtunud välispinda õrnatoimelise seebilahuses kergelt niisutatud lapi või käsnaga.
- Hügieeni eesmärgil tuleb seadet enne ja pärast kasutamist puhastada.
- Vältige vee sattumist elektrilistele osadele.
- ÄRGE kunagi kastke seadet vette ega muudesse vedelikesse.
- ÄRGE kunagi kasutage tugevatoimelisi puhastusvahendeid, abrasiivseid švamme ega kloori sisaldavaid puhastusvahendeid. ÄRGE kasutage puhastamiseks terasvilla, metalliese-meid ega teravaid või terava otsaga esemeid. ÄRGE kasutage bensiini ega lahusteid!
- Ükski osa ei ole nõudepesumasinakindel.

Hooldus

- Tõsiste õnnetuste vältimiseks kontrollige regulaarselt seadme tööd.
- Kui märkate, et seade ei tööta korralikult või esineb probleem, lõpetage seadme kasutamine, lülitage see välja ja võtke ühendust tarnijaga.
- Kõik hooldus-, paigaldus- ja parandustööd peab teostama selleks volitatud või tootja soovitatud tehnik.

Transport ja hoiustamine

- Enne hoiule panemist veenduge, et seade oleks vooluvõrgust eemaldatud ja täielikult maha jahtunud.
- Hoidke seadet jahedas, puhtas ja kuivas kohas.
- ÄRGE kunagi asetage seadmele raskeid esemeid, sest see võib seadet kahjustada.
- ÄRGE liigutage töötavat seadet. Liikumisel eemaldage seade vooluvõrgust ja hoidke seda all.

Tõrkeotsing

Kui seade ei tööta korralikult, kontrollige lahuse kohta allolevat tabelit. Kui te ei suuda probleemi ikkagi lahendada, võtke ühendust tarnija/teenusepakkujaga.

Probleemid	Võimalik põhjus	Võimalik lahendus
Seade ei lülitu sisse.	- toitepistik ei ole korralikult pistikupespa ühendatud; - nuppu I/O ei ole vajutatud.	- Kontrollige toitepistikut ja veenduge, et see on korralikult ühendatud. - Vajutage RÖHELINE nupp I alla.
Teradesse kinni jäänud liha	- Liha on liiga paks või liiga palju kõhre või kriimustusega.	- Lülitage seade VÄLJA, vajutades PUNANE «O»-nuppu, ja eemaldage see vooluvõrgust. Tõstke kaas üles, kasutage kinnikiilunud liha eemaldamiseks terastange.

Garantii

Kõik defektid, mis mõjutavad seadme funktsionaalsust ja mis ilmnevad ühe aasta jooksul pärast ostu sooritamist, parandatakse tasuta remondi või asendamise eest, kui seadet on kasutatud ja hooldatud vastavalt juhiste ning seda ei ole mingil viisil kuritarvitatud või väärkasutatud. See ei mõjuta teie seadusest tulenevaid õigusi. Kui seadet nõutakse garantii alusel, siis märkige, kus see osteti, ja lisage ostutõend (nt kviiitung). Kooskõlas meie toote pideva arendamise poliitikaga jätkame en-



dale õiguse muuta toote, pakendi ja dokumentatsiooni tehnilisi andmeid ette teatamata.

Kõrvaldamine ja keskkond



Seadme väljalülitamisel ei tohi seda kõrvaldada koos muude olmejäätmetega. Selle asemel on teie kohustus visata jäätmed kogumispunkti. Selle reegli mittejärgimine võib olla kooskõlas jäätmete kõrvaldamist käsitlevate kohalduvate eeskirjadega sanaliseeritud. Teie seadmete jäätmete eraldi kogumine ja ringlussevõtt kõrvaldamise ajal aitab säilitada loodusressursse ja tagab selle ringlussevõtu viisil, mis kaitseb inimeste tervist ja keskkonda.

Lisateabe saamiseks selle kohta, kuhu võite oma jäätmed ringlussevõtuks viia, võtke ühendust kohaliku jäätmekogumissettevõttega. Tootjad ja importijad ei võta vastutust ringlussevõtu, töötlemise ja ökoloogilise hävitamise eest, kas otse või avaliku süsteemi kaudu.

LATVISKI

Cienijamais klient,

Pateicamies, ka iegādājāties šo Hendi ierīci. Pirms ierīces pirmās uzstādīšanas un lietošanas reizes uzmanīgi izlasiet šo lietotāja rokasgrāmatu, īpašu uzmanību pievēršot drošības noteikumiem, kas izklāstīti tālāk.

Drošības norādījumi

- Izmantojiet ierīci tikai paredzētajam mērķim, kā aprakstīts šajā rokasgrāmatā.
- Ražotājs neatbild par bojājumiem, kas radušies nepareizas ekspluatācijas un nepareizas lietošanas rezultātā.
-  **NEKĀDĀ GADĪJUMĀ NEIZMANTOJIET BOJĀTU IERĪCI!** Nemēģiniet remontēt ierīci patstāvīgi. Neiegremdējiet ierīces elektriskās daļas ūdenī vai citos šķidrums. Nekad neturiet ierīci tekošā ūdenī.
- NEIZMANTOJIET BOJĀTU IERĪCI!** Regulāri pārbaudiet, vai elektriskie savienojumi un vads nav bojāti. Ja ierīce ir bojāta, atvienojiet to no elektrotīkla. Lai izvairītos no briesmām vai ievainojumiem, visus remontdarbus drīkst veikt tikai piegādātājs vai kvalificēts speciālists.
- BRĪDINĀJUMS!** Novietojot ierīci, droši izvietojiet barošanas vadu, ja nepieciešams, lai izvairītos no nejaušas vilkšanas, sabojāšanas, saskares ar sildivrsmu vai pakļupšanas riska.
- BRĪDINĀJUMS!** Kamēr spraudnis ir kontaktlīdzdā, ierīce ir pievienota strāvas padevei.
- BRĪDINĀJUMS!** VIENMĒR izslēdziet ierīci, pirms atvienojat to no elektrotīkla, tīrīšanas, apkopes vai uzglabāšanas.
- Pieslēdziet ierīci elektrības kontaktlīdzdai tikai ar spriegumu un frekvenci, kas norādīta uz ierīces etiķetes.
- Nepieskarieties kontaktdakšas/elektriskajiem savienojumiem ar slapjām vai mitrām rokām.
- Turiet ierīci un elektrisko aizgriezni/savienojumus atstatu no ūdens un citiem šķidrumiem. Ja ierīce iekrīt ūdenī, nekavējoties atvienojiet strāvas padevi. Nelietojiet ierīci, kamēr to nav pārbaudījis kvalificēts speciālists. Šo norādījumu neievērošana var radīt dzīvībai bīstamus riskus.
- Pievienojiet strāvas avotu viegli pieejamai kontaktlīdzdai, lai ārkārtas gadījumā varētu nekavējoties atvienot ierīci.
- Pārliecinieties, ka vads nesaskaras ar asiem vai karstiem

priekšmetiem, un neļaujiet tiem aizdegties. Nekad nevelciet strāvas vadu, lai atvienotu to no kontaktlīdzdas. Tā vietā vienmēr velciet kontaktdakšu.

- Nekādā gadījumā neturiet ierīci aiz vada.
- Nekādā gadījumā nemēģiniet atvērt ierīces korpusu.
- Neievietojiet ierīcē priekšmetus.
- Nekad neatstājiet ierīci bez uzraudzības lietošanas laikā.
- Šo ierīci drīkst izmantot tikai apmācīti darbinieki restorāna virtuvē, ēdnīcās vai bāros utt.
- Šo ierīci nedrīkst izmantot personas ar ierobežotām fiziskām, sensorām vai garīgām spējām, kā arī personas ar nepietiekamu pieredzi un zināšanām.
- Šo ierīci nekādā gadījumā nedrīkst lietot bērni.
- Glabājiet ierīci un tās elektriskos savienojumus bērniem nepieejamā vietā.
- Nekad neizmantojiet ierīces komplektācijā iekļautos vai ražotāja ieteiktos piederumus vai ierīces. Pretējā gadījumā pastāv drošības risks lietotājam un ierīces bojājumi. Izmantojiet tikai oriģinālās daļas un piederumus.
- Neizmantojiet šo ierīci ar ārēju laika slēdzi vai tālvadības sistēmu.
- Novietojiet ierīci uz sildāmā priekšmeta (benzīna, elektriskā, ogles plīts utt.).
- Nenosedziet ierīci, ja tā darbojas.
- Novietojiet nekādus priekšmetus uz ierīces virsmas.
- Nelietojiet ierīci atklātas liesmas, sprādzienbīstamu vai viegli uzliesmojošu materiālu tuvumā. Vienmēr darbiniet ierīci uz horizontālas, stabilas, tīras, karstumizturīgas un sausas virsmas.
- Ierīce nav piemērota uzstādīšanai vietā, kur varētu izmantot ūdens strūklu.
- Atstājiet vismaz 20 cm lielu vietu ap ierīci, lai nodrošinātu ventilāciju lietošanas laikā.
- BRĪDINĀJUMS!** Nenobloķējiet ierīces ventilācijas atveres.

Īpašas drošības instrukcijas

- Šī ierīce nav paredzēta izmantošanai mājāsaimniecībā.
- BRĪDINĀJUMS!** Esiet ļoti piesardzīgi, rīkojoties ar griešanas diskkiem. Ja nepieciešams, lietojiet aizsargcimdus (nav komplektā).
- BRĪDINĀJUMS! ASMEŅI IR ASI. NENOVIETOT ROKAS!**
- Nelietojiet ierīci bez veļas, lai novērstu pārkaršanu.
- PIESARDZĪBA VIENMĒR** izslēdziet mašīnu un atvienojiet to no elektrotīkla pirms pieskaraties kādai no motora daļām.
- Ja strāvas padeves vads ir bojāts, lai izvairītos no nelaimes gadījumiem, to jānomaina ražotājam, tā servisa pārstāvim vai kvalificētam speciālistam. (Ilekšā ir ielikts strāvas padeves vads, bet to var nomainīt)
- BRĪDINĀJUMS! VIENMĒR** turiet rokas, garus matus un apģērbus atstatu no kustīgajām daļām.
- Šo ierīci nedrīkst izmantot, lai grieztu saldētu pārtiku, neadekvātu gaļu vai zivis, utt.

Paredzētā lietošana

- Šī ierīce ir paredzēta izmantošanai komerciālos nolūkos, piemēram, restorānu, ēdnīcu, slimnīcu virtuvēs, kā arī tādos komercsaimnieciskos uzņēmumos kā maizes ceptuves, maiznīcas utt., bet ne nepārtraukti pārtikas lielapjoma gatavošanai.
- Ierīce ir paredzēta gaļas bez kauliem frēzēšanai. Izmantojiet ierīci citos veidos, tā var tikt bojāta vai savainota.



- Ierīces lietošana jebkādiem citiem nolūkiem uzskatāma par ierīces nepareizu izmantošanu. Lietotājs ir atbildīgs tikai par ierīces neatbilstošu izmantošanu.

Zemējuma uzstādīšana

Šī ierīce ir klasificēta kā **I aizsardzības klase** un tai jābūt savienotai ar aizsargzemējumu. Zemējums samazina strāvas trieciena risku, nodrošinot strāvas novadīšanas vadu.

Šī ierīce ir aprīkota ar strāvas vadu ar zemējuma spraudni vai elektriskajiem savienojumiem ar zemējuma vadu. Savienojumiem jābūt pareizi uzstādītiem un iezemētiem.

Kontūra diagramma

(1. att. 3. lappusē)

1. Slēdzis
2. Kondensators
3. Spaile
4. Drošinātājs
5. Varistors
6. Transformators
7. Izslēgts
8. Indikāciju lampiņa
9. Šajā datumā:
10. Pievienošanas vads
11. Vadības ķēde
12. Zilas krāsas vads
13. Baltas krāsas vads
14. Maiņstrāvas motors
15. Elektriskā izslēgšanās

Izvērstā diagramma ar detaļu sarakstu

(2. att. 3. lpp.)

Daļas Nr.	Daļas nosaukums	Daudzums
1	Skrūve	2
2	Priekšējā plāksne	1
3	Lemava A	2
4	Rieksts	2
5	Gluds asmens	2
6	Starplikas gredzens	2
7	Asmens (kreisajā pusē)	1
8	Bloķēšanas uzgrieznis	2
9	Aizmugures plate	1
10	Starplikas gredzens (labajā pusē)	2
11	A tapa	2
12	Labā ass	1
13	Lemava B	2
14	Blīvgredzens	1
15	Balstenis	1
16	Pamatnes plāksne	1
17	4 gab./komplekts, gumijas pamatne	4

18	Apakšējā plāksne	1
19	Motors	1
20	Elektriskā kaste	1
21	Maksimālstrāvas slēdzis	1
22	Kondensators	1
23	Kondensatora skava	1
24	Strāvas padeves vads	1
25	Deformācijas atvieglošana	1
26	Slēdzis	1
27	Korpuss	1
28	Pārnesumkārbas pārsegs	1
29	6804 gultnis	1
30	Gliemežpārvadā	1
31	Starplika	1
32	6805 gultnis	1
33	Pārnesumu kārba	1
34	Lzejas vārpsta	1
35	Liela zobratu vārpstas reversēšana	1
36	B tapa	2
37	Elļas blīve	1
38	Apgriezniens ar lielu pārnesumu	1
39	Mazs pārnesums reversā	1
40	Lodišu gultnis 6202RZ	2
41	Mikroslēdzs	1
42	Fiksētā plāksne	1
43	Rotējošā vārpsta	1
44	Bloķēt	1
45	Kreisā vārpsta	1
46	Paplāksne	1
47	Vadotnes plāksne	1
48	Magnēts ar turētāju	1
49	Pievienot kronšteinu	1
50	S/s aizsargs	1
51	Pārslēgš	1
52	Apālais mandils	2
53	Asmens (labajā pusē)	1
54	Kvadrātveida stienis	1
55	Uzgrieznis	1
56	Rullišu vārpsta	1
57	Rullītis	1



Sagatavošana pirms lietošanas

- Noņemiet visu aizsargiapakojumu un iesaiņojumu.
- Pārbaudiet, vai ierīce ir labā stāvoklī un ar visiem piederumiem. Ja piegāde ir nepilnīga vai bojāta, lūdzu, nekavējoties sazinieties ar piegādātāju. Šādā gadījumā nelietojiet ierīci.
- Pirms lietošanas notīriet papildpiederumus un ierīci (skatiet ==> Tīrīšana un apkope).
- Pārliedcinieties, ka ierīce ir pilnīgi sausa.
- Novietojiet ierīci uz horizontālas, stabilas un karstumizturīgas virsmas, kas ir droša pret ūdens šļakatām.
- Ja plānojat ierīci turpmāk glabāt, saglabājiet iesaiņojuma materiālus.
- Saglabājiet lietotāja rokasgrāmatu turpmākām uziņām.

NEMIET VĒRĀ! Ražošanas pārpalikumu dēļ ierīce pirmajās lietošanas reizēs var radīt vieglu smaku. Tas ir normāli un nenorāda uz defektu vai bīstamību. Pārbaudiet, vai ierīce ir labi ventilēta.

Uzstādīšana/salikšana un izjaukšana

Montāžas instrukcijas

(3. att. 4. lpp.)

Uzmanību! Pirms salikšanas vai izjaukšanas vienmēr atvienojiet ierīci no elektrotīkla.

Izjaukšanas instrukcijas

(4. att. 5. lappusē)

Lietošanas instrukcijas

1). Sagatavošana:

- Pārliedcinieties, ka ierīce ir atvienota no elektrotīkla, un pārbaudiet, vai "Ruļļa asmens" ir pareizi ievietots ierīcē. **NEDARBIET** ierīci, ja nav uzstādīts "Ruļļa asmens".
- **BRĪDINĀJUMS!** Neizmantojiet gaļu, kas ir lielāka par : 160 mm plata x 30 mm bieza. Nelietojiet gaļu ar biežām vēnām vai kauliem. Neievērojot šo nosacījumu, ierīce tiks sabojāta. Labākam rezultātam izmantojiet atdzesētu gaļu.
- Sagatavojiet gaļu mikstināšanai, noņemot visu ādu un kaulus. Tad sagrieziet gaļu atbilstoša izmēra gabalos, lai iegūtu mīkstu gaļu.
- Pārliedcinieties, ka starp produktiem ir pietiekami daudz vietas, lai karstums izplatītos vienmērīgi.
- Novietojiet ierīci uz horizontālas, stabilas, sausas un karstumizturīgas virsmas ar 4 piesūcekņu gumijas kājiņām, kas stingri novietotas uz virsmas.
- Novietojiet šķīvi zem dezinfekcijas līdzekļa atveres, lai savāktu gaļu, kad tā krīt no apakšas.

2). Sākt apstrādi:

- Pievienojiet strāvas kabeļa kontaktspraudni piemērotam strāvas avotam.
- Ieslēdziet ierīci, nospiežot taustiņu ZAĻĀ «I». Tagad motors sāk darboties.
- Lēnām ievadiet gaļu mikstinātājā pa gabaliņiem. Ievietojiet gaļu augšējā atvērumā, līdz tā saskaras ar asmeņiem. Asmeņi izvelk gaļu cauri.
- **BRĪDINĀJUMS!** NELIETOJIET spēku, lai ar rokām vai pirkstiem izietu cauri gaļai.
- Ja gaļa ir iesprūdsi iekšpusē, izslēdziet ierīci un izmantojiet vairākas nerūsējošā tērauda knaibles, lai izņemtu gaļu no iemērķšanas, uzmanīgi nepieskarities asajiem asmeņiem.

- Izslēdziet ierīci, pēc pabeigšanas nospiežot SARKANO pogu "O" un atvienojiet ierīci no elektrotīkla.

Piezīme: Ir pieejami 2 savstarpēji nomaināmi papildu piederumi: **Mājputnu gaļas rullīši (I975329. vienums) un skrullīši (I975312. vienums), kas tiek pārdoti atsevišķi.**

Tīrīšana un apkope

- **UZMANĪBU!** Pirms uzglabāšanas, tīrīšanas un apkopes vienmēr atvienojiet ierīci no elektrotīkla un atdzesējiet.
- Tīrīšanai neizmantojiet ūdens strūklu vai tvaika tīrītāju un nespiediet ierīci zem ūdens, jo daļas var kļūt slapjas un var rasties elektriskās strāvas trieciens.
- Ja ierīce netiek uzturēta labā tīrības līmenī, tas var nelabvēlīgi ietekmēt ierīces darbību un izraisīt bīstamu situāciju.
- Ēdiena atliekas regulāri jānotīra un jāizņem no ierīces. Ja ierīce netiek pienācīgi iztīrīta, tā saīsinašs tās kalpošanas laiku un lietošanas laikā var izraisīt bīstamu stāvokli.

Tīrīšana

- Notīriet dzesēto ārējo virsmu ar drānu vai sūkli, kas nedaudz samitrināts ar maigu ziepju šķīdumu.
- Higijēnas apsvērumu dēļ ierīce jātīra pirms un pēc lietošanas.
- Izvairieties no ūdens saskares ar elektriskajām sastāvdaļām.
- Nekādā gadījumā neiegremdējiet ierīci ūdenī vai citos šķīdumos.
- Nedrīkst izmantot agresīvus tīrīšanas līdzekļus, abrazīvus sūklus vai tīrīšanas līdzekļus, kas satur hloru. Tīrīšanai neizmantojiet tērauda vilnu, metāla piederumus vai asus vai asus priekšmetus. Neizmantojiet benzīnu vai šķīdinātājus!
- Neviena detaļa nav mazgājama trauku mazgājamajā mašīnā.

Apkope

- Regulāri pārbaudiet ierīces darbību, lai novērstu nopietnus negadījumus.
- Ja pamanāt, ka ierīce nedarbojas pareizi vai ir radusies problēma, pārtrauciet tās lietošanu, izslēdziet to un sazinieties ar piegādātāju.
- Visus apkopes, uzstādīšanas un labošanas darbus drīkst veikt tikai speciālisti un pilnvaroti speciālisti, vai tos iesaka ražotājs.

Transportēšana un glabāšana

- Pirms uzglabāšanas vienmēr pārliedcinieties, ka ierīce ir atvienota no elektrotīkla un pilnībā atdzisusi.
- Glabājiet ierīci vēsā, tīrā un sausā vietā.
- Nenovietojiet uz ierīces smagus priekšmetus, jo tas var to sabojāt.
- Nepārvietojiet ierīci, kamēr tā darbojas. Pārvietojot ierīci, atvienojiet to no elektrotīkla un turiet apakšā.



Traucējummeklēšana

Ja ierīce nedarbojas pareizi, lūdzu, skatiet risinājumu tabulā tālāk. Ja problēmu joprojām neizdodas atrisināt, sazinieties ar pakalpojuma sniedzēju.

Problēmas	Iespējamais iemesls	Iespējamais risinājums
Ierīce neieslēdzas.	- Kontaktakša nav pareizi pievienota kontaktligzdai. - Nav nospiesta poga I/O .	- Pārbaudiet kontakt-spraudni, lai pārliecinātos, ka tas ir pareizi pievienots. - Nospiediet pogu ZAĻŠ "I".
Gaļa iesprūdis asmeņu iekšpusē	- Gaļa ir pārāk bieza vai ar pārāk lielu skrimšļu vai skrimšļu daudzumu.	- IZSLĒDZIET ierīci, nospiežot SARKANO pogu "O" un atvienojiet to no strāvas. Paceliet pārsegu, izmantojiet tērauda knaibles, lai atbrīvotos no iesprūdušās gaļas.

Garantija

Defektus, kas ietekmē ierīces funkcionalitāti un parādās gada laikā pēc tās iegādes, var novērst, tos salabojot vai nomainot bez maksas, ja ierīce tiek izmantota un uzturēta atbilstoši instrukcijām un nav izmantota nepareizi vai nepareizi. Jūsu likumīgās tiesības netiek ietekmētas. Ja ierīces garantija tiek pieprasīta, norādiet, kur un kad ierīce tika iegādāta, un iekļaujiet pirkuma apliecinājumu (piem., kvīti).

Saskaņā ar mūsu pastāvīgas produktu izstrādes politiku mēs paturam tiesības bez brīdinājuma mainīt produktu, iepakojumu un dokumentācijas specifikācijas.

Likvidēšana un vide

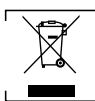

Bojājot ierīci, to nedrīkst izmest kopā ar citiem sadzīves atkritumiem. Tā vietā jūs esat atbildīgs par atbrīvošanos no atkritumiem, nododot tos atkritumu savākšanas punktā. Šī noteikuma neievērošana var tikt sodīta saskaņā ar spēkā esošajiem noteikumiem par atkritumu likvidēšanu. Jūsu atkritumu aprīkojuma atsevišķa savākšana un pārstrāde iznīcināšanas laikā palīdzēs saglabāt dabas resursus un nodrošinās to pārstrādi tādā veidā, kas aizsargā cilvēku veselību un vidi. Lai iegūtu plašāku informāciju par to, kur jūs varat atnest atkritumus pārstrādei, lūdzu, sazinieties ar savu vietējo atkritumu savākšanas uzņēmumu. Ražotājs un importētājs neuzņemas atbildību par pārstrādi, apstrādi un ekoloģisku likvidēšanu ne tieši, ne izmantojot publisku sistēmu.

LIETUVIŪ

Gerb. kliente,

Dėkojame, kad įsigijote šį „Hendi“ prietaisą. Prieš montuodami ir naudodami šį prietaisą pirmą kartą, atidžiai perskaitykite šį naudotojo vadovą, ypač atkreipdami dėmesį į toliau pateiktas saugos taisykles.

Saugos instrukcijos

- Prietaisą naudokite tik pagal numatytą paskirtį, kaip aprašyta šiame vadove.
- Gamintojas neatsako už jokią žalą, atsiradusią dėl netinkamo naudojimo ir netinkamo naudojimo.
-  **PAVOJUS! ELEKTROS SMŪGIO PAVOJUS!** Nebandykite patys taisyti prietaisą. Nemerkite prietaiso elektrinių dalių į vandenį ar kitus skysčius. Niekada nelaikykite prietaiso po tekančiu vandeniu.
- **NIEKADA NENAUDOKITE PAŽEISTO PRIETAISO!** Reguliariai tikrinkite elektros jungtis ir laidą, ar nėra pažeidimų. Jeigu prietaisas pažeistas, atjunkite jį nuo maitinimo šaltinio. Visus remonto darbus turi atlikti tik tiekėjas arba kvalifikuotas asmuo, kad būtų išvengta pavojaus ar sužalojimo.
- **ĮSPĖJIMAS!** Pastatydami prietaisą, jei reikia, saugiai veskite maitinimo laidą, kad netyčia nesitrauktumėte, nenukentėtumėte, nesusiliestumėte su kaitinimo paviršiumi arba nekiltų pavojus suklypti.
- **ĮSPĖJIMAS!** Kol kištukas yra lizde, prietaisas yra prijungtas prie maitinimo šaltinio.
- **ĮSPĖJIMAS!** VISADA išjunkite prietaisą prieš atjungdami nuo maitinimo šaltinio, valymo, priežiūros ar laikymo.
- Prietaisąjunkite tik prie elektros lizdo, kurio įtampa ir dažnis nurodyti prietaiso etiketėje.
- Nelieskite kištuko / elektros jungčių šlapiomis arba drėgnomis rankomis.
- Prietaisą ir elektros kištuką / jungtis laikykite atokiai nuo vandens ir kitų skysčių. Jeigu prietaisas patenka į vandenį, nedelsdami ištraukite maitinimo jungtis. Nenaudokite prietaiso, kol jo nepatikrino sertifikuotas technikas. Nesilaikant šių nurodymų kyla pavojus gyvybei.
- Prijunkite maitinimo šaltinį prie lengvai pasiekiamo elektros lizdo, kad avarijos atveju prietaisą būtų galima nedelsiant atjungti.
- Įsitinkite, kad laidas nesiliečia su aštriais ar karštais daiktais ir saugo jį nuo atviros ugnies. Niekada netraukite maitinimo laido, kad jį ištrauktumėte iš lizdo, visada traukite kištuką.
- Niekada nenešiokite prietaiso už jo laido.
- Niekada nebandykite patys atidaryti prietaiso korpuso.
- Nekiškite daiktų į prietaiso korpusą.
- Niekada nepalikite prietaiso be priežiūros naudojimo metu.
- Šis prietaisą turi naudoti apmokytas personalas restorano virtuvėje, valgykla arba baro personalas ir t. t.
- Šio prietaiso neturėtų naudoti asmenys, turintys fizinį, jautrumą ar protinį gebėjimą, arba asmenys, neturintys patirties ir žinių.
- Šio prietaiso jokia būdu negalima naudoti vaikams.
- Laikykite prietaisą ir jo elektros jungtis vaikams nepasiekiamose vietose.
- Niekada nenaudokite priedų ar kitų papildomų prietaisų, išskyrus tuos, kurie tiekiami su prietaisu arba kuriuos rekomenduoja gamintojas. To nepadarius, naudotojui gali kilti pavojus saugai ir prietaisas gali būti sugadintas. Naudokite



tik originalias dalis ir priedus.

- Nenaudokite šio prietaiso išoriniu laikmačiu arba nuotolinio valdymo sistema.
- Nedėkite prietaiso ant kaitinimo objekto (dujinės, elektrinės, anglies viryklės ir pan.).
- Neuždenkite veikiančio prietaiso.
- Ant prietaiso viršaus nedėkite jokių daiktų.
- Nenaudokite prietaiso šalia atviros liepsnos, sprogų ar degių medžiagų. Prietaisą visada naudokite ant horizontalaus, stabilaus, švaraus, karščiui atsparaus ir sauso paviršiaus.
- Prietaisas netinka montuoti toje vietoje, kurioje galima naudoti vandens srovę.
- Naudojimo metu palikite bent 20 cm plotą aplink prietaisą ventilacijai.
- **ĮSPĖJIMAS!** Visas prietaiso ventilacijos angas laikykite neužkimštas.

Specialios saugos instrukcijos

- Šis prietaisas nėra skirtas naudoti namų ūkyje.
- **ĮSPĖJIMAS!** Būkite ypač atsargūs, kai dirbate su pjovimo diskais. Jei reikia, mūvėkite apsaugines pirštines (nepateikiamas).
- **ĮSPĖJIMAS! PEILIAI YRA AŠTRŪS. LAIKYKITE RANKAS ATOKIAU!**
- Nenaudokite prietaiso be skalbinių, kad neperkaistumėte.
- Nepilkite vandens link stiklinių durelių, nes naudojant dureles gali sulūžti.
- **ATSARGIAI! VISADA** išjunkite mašiną ir atjunkite maitinimo šaltinį prieš liesdami bet kokias variklio dalis.
- Jei pažeistas maitinimo laidas, jį turi pakeisti gamintojas, jo techninės priežiūros atstovas arba panašios kvalifikacijos asmuo, kad būtų išvengta pavojaus. (Viduje yra fiksuotas maitinimo laidas, tačiau jį galima pakeisti)
- **ĮSPĖJIMAS! VISADA** laikykite rankas, ilgus plaukus ir drabužius atokiai nuo judančių dalių.
- Šio prietaiso negalima naudoti šaldytam maistui, kaulams ar žuviai pjaustyti ir pan.

Numatytoji paskirtis

- Šis prietaisas skirtas naudoti komerciniams tikslams, pavyzdžiui, restoranų, valgyklų, ligoninių ir komercinių įmonių, puz., kepyklų, skerdyklų ir kt., virtuvėse, bet ne nuolatinei masinei maisto gamybai.
- Prietaisas skirtas mėsos be kaulų pjaustymui. Bet koks kitoks naudojimas gali sugadinti prietaisą arba sužaloti žmogų.
- Prietaiso naudojimas bet kokiais kitais tikslais laikomas netinkamu prietaiso naudojimui. Naudotojas yra išimtinai atsakingas už netinkamą prietaiso naudojimą.

Antžeminis montavimas

Šis prietaisas priskiriamas **I apsaugos klasei** ir turi būti prijungtas prie apsauginio žemėjimo. Įžeminimas sumažina elektros šoko riziką, suteikiant elektros srovės išėjimo laidą. Šiame prietaise įrengtas maitinimo laidas su žemėjimo kištuku arba elektros jungtėmis su žemėjimo laidu. Jungtys turi būti tinkamai sumontuotos ir įžemintos.

Grandinės diagrama

(1 pav., 3 psl.)

1. Jungtiklis
2. Kondensatorius
3. Terminalas
4. Saugiklis
5. Variatorius
6. Transformatorius
7. Išjunga
8. Indikacinė Lemputė
9. Įjunga
10. Jungiamasis laidas
11. Valdymo grandinė
12. Mėlynas spalvotas laidas
13. Baltas spalvotas laidas
14. Kintamosios srovės variklis
15. Elektros išjungimas

Išskleista schema su dalių sąrašu

(2 pav., 3 psl.)

Dalies Nr.	Dalies pavadinimas	Kiekis
1	Varžtas	2
2	Priekinė plokštė	1
3	Įvorė a	2
4	Veržlė	2
5	Lygus peilis	2
6	Tarpiklio žiedas	2
7	Peilis (kairėje pusėje)	1
8	Fiksavimo veržlė	2
9	Galinė plokštelė	1
10	Tarpiklio žiedas (dešinėje pusėje)	2
11	Kaištis a	2
12	Dešinė ašis	1
13	B įvorė	2
14	Sandarinimo žiedas	1
15	Laikiklis	1
16	Pagrindo plokštė	1
17	4 vnt. / rinkinys, guminė pėda	4
18	Apatinė plokštė	1
19	Variklis	1
20	Elektros dėžutė	1
21	Perkrovos jungtiklis	1
22	Kondensatorius	1
23	Kondensatoriaus spaustukas	1
24	Maitinimo laidas	1
25	Įtampas mažinimas	1

LT



26	Jungiklis	1
27	Korpusas	1
28	Pavarų dėžės dangtis	1
29	6804 guolis	1
30	Kirminų pavara	1
31	Tarpiklis	1
32	6805 guolis	1
33	Pavarų dėžė	1
34	Išvesties velenas	1
35	Didelės pavaros veleno atbulinė eiga	1
36	Kaištis b	2
37	Alyvos sandariklis	1
38	Didelės pavaros atbulinė eiga	1
39	Mažos pavaros atbulinė eiga	1
40	Rutulinis guolis 6202rz	2
41	Mikrojungiklis	1
42	Fiksėtā plāksne	1
43	Rotējošā vārpsta	1
44	Bloķēt	1
45	Kreisā vārpsta	1
46	Paplāksne	1
47	Vadotnes plāksne	1
48	Magnētis ar turētāju	1
49	Pievienot kronšteinu	1
50	S/s aizsargs	1
51	Pārslēgs	1
52	Apajais mandīls	2
53	Asmens (labajā pusē)	1
54	Kvadratinis strypas	1
55	Veržlē	1
56	Ritininis velenas	1
57	Volelis	1

PASTABA! Dēl gamybos liekanų prietaisais gali skeisti lengvą kvapą per pirmuosius kelis naudojimo būdus. Tai yra normalu ir nerodo jokio defekto ar pavojaus. Patikrinkite, ar prietaisais gerai vėdinamas.

Montavimas / surinkimas ir išardymas

Surinkimo instrukcijos

(3 pav., 4 psl.)

Dėmesio! Prieš pradėdami montavimą ar išmontavimą, visada atjunkite prietaisą nuo elektros lizdo.

Instrukcijų išmontavimas

(4 pav., 5 psl.)

Naudojimo instrukcijos

1). Paruošimas:

- Patikrinkite, ar prietaisais yra atjungtas nuo elektros tinklo, ir patikrinkite, ar „ritinio ašmenys“ tinkamai įdėti į prietaisais. NENAUDOKITE prietaisais, jei neįdėta „ritinio geležtė“.
- **ĮSPĖJIMAS!** Nenaudokite didesnės nei 160 mm pločio x 30 mm storio mėsos. Nenaudokite mėsos su storomis venomis ar kaulais. Nesilaikant reikalavimų, prietaisais bus sugadintas. Norėdami gauti geriausius rezultatus, naudokite šaldytą mėšą.
- Paruoškite mėšą konkursui, pašalindami visą odą ir kaulus. Tada supjaustykite mėšą į tinkamo dydžio gabalus, kad ji būtų minkšta.
- Padėkite prietaisais ant horizontalaus, stabilaus, sauso ir karščiu atsparaus paviršiaus, ant kurio tvirtai uždėtos 4 siurbimo taurelės gumines kojėles.
- Padėkite lėkštę po skaistytuvo angą, kad mėsa būtų sugauta, kai ji nukrenta iš apačios.

2). Pradėti apdorojimā:

- Prijunkite maitinimo kištuką prie tinkamo elektros maitinimo šaltinio.
- Įjunkite prietaisais paspausdami ŽALIĄ mygtuką „I“. Dabar variklis pradeda veikti.
- Pašarų mėšą į minkštintuvą lėtai gabalėlį. Įdėkite mėšą į viršutinę angą, kol ji susilies su peiliais. Peiliai ištrauks mėšą.
- **ĮSPĖJIMAS!** NENAUDOKITE jėgos, kad mėsa eitų per ritinėlius rankomis ar pirštais.
- Jei mėsa įstrigo viduje, išjunkite prietaisais ir naudokite porą nerūdijančio plieno pirštelių, kad mėsa būtų atkimšta, ypač saugokitės, kad nesiliestumėte su aštriais peiliais.
- Išjunkite prietaisais, paspausdami RAUDONĄ mygtuką „0“, kai baigsite, ir atjunkite prietaisais nuo maitinimo šaltinio.

Pastaba: Yra 2 pasirenkami keičiami priedai: Paukštienos ritinėliai (975329 punktas) ir voleliai shoarma (975312 punktas), kurie parduodami atskirai.

Valymas ir priežiūra

- **DĖMESIO!** Visada atjunkite prietaisais nuo maitinimo šaltinio ir atvesinkite prieš jį laikydami, valydami ir atlikdami techninę priežiūrą.
- Valydami nenaudokite vandens srovės arba garų valiklio ir nestumkite prietaisais po vandeniu, nes dalys sušlaps ir gali kilti elektros smūgis.
- Jeigu prietaisais nėra laikomas geros švaros būklės, tai gali

Paruošimas prieš naudojimą

- Nuimkite visas apsaugines pakutes ir įvyniojimą.
- Patikrinkite, ar prietaisais yra geros būklės ir su visais priedais. Jei pristatymas nepilnas arba pažeistas, nedelsdami kreipkitės į tiekėją. Tokiu atveju nenaudokite prietaisais.
- Prieš naudodami išvalykite priedus ir prietaisais (žr. ==> Valymas ir priežiūra).
- Patikrinkite, ar prietaisais visiškai sausas.
- Padėkite prietaisais ant horizontalaus, stabilaus ir karščiu atsparaus paviršiaus, kuris yra saugus nuo vandens pusrų.
- Jei ketinate laikyti prietaisais ateityje, laikykite pakuotę.
- Laikykite naudotojo vadovą ateičiai.



neigiamai paveikti 0 prietaiso veikimo laiką ir sukelti pavojingą situaciją.

- Maisto likučius reikia reguliariai valyti ir išimti iš prietaiso. Jei prietaisas nebus tinkamai išvalytas, jo naudojimo trukmė bus trumpesnė ir naudojimo metu gali kilti pavojinga būklė.

Valymas

- Aušintą išorinį paviršių valykite šluoste arba kempine, šiek tiek sudrėkinta švelniu muilo tirpalu.
- Higienos sumetimais prietaisą reikia valyti prieš ir po naudojimo.
- Saugokite, kad vanduo nepatektų į elektrinius komponentus.
- Niekada nemerkite prietaiso į vandenį ar kitus skysčius.
- Niekada nenaudokite agresyvių valymo priemonių, abrazyvinių kempinių ar valymo priemonių, kurių sudėtyje yra chloro. Valymui nenaudokite plieno vilnos, metalinių indų ar aštrių ar smailių daiktų. Nenaudokite benzino ar tirpiklių!
- Jokių dalių negalima plauti indaplovėje.

Techninė priežiūra

- Reguliariai tikrinkite prietaiso veikimą, kad išvengtumėte rimtų nelaimingų atsitikimų.
- Jeigu pastebėjote, kad prietaisas veikia netinkamai arba kilo problemų, nustokite jį naudoti, išjunkite prietaisą ir kreipkitės į tiekėją.
- Visus techninės priežiūros, montavimo ir remonto darbus turi atlikti specializuoti ir įgalioti technikai arba rekomenduoja gamintojas.

Transportavimas ir laikymas

- Prieš saugodami prietaisą visada įsitinkinkite, kad jis buvo atjungtas nuo maitinimo šaltinio ir visiškai atvėsęs.
- Prietaisą laikykite vėsioje, švarioje ir sausoje vietoje.
- Niekada nedėkite ant prietaiso sunkių daiktų, nes jie gali jį sugadinti.
- Nejudinkite prietaiso, kol jis veikia. Judėdami atjunkite prietaisą nuo maitinimo šaltinio ir laikykite jį apačioje.

Trikčių šalinimas

Jeigu prietaisas veikia netinkamai, žr. toliau pateiktą tirpalo lentelę. Jei vis dar negalite išspręsti problemos, kreipkitės į tiekėją / paslaugų teikėją.

Problemos	Galima priežastis	Galimas sprendimas
Prietaisas neįsijungia.	- Maitinimo kištukas netinkamai prijungtas prie elektros lizdo. - Nepaspaustas I / O mygtukas.	- Patikrinkite maitinimo kištuką ir įsitinkinkite, kad jis tinkamai prijungtas. - Paspauskite ŽALIĄ mygtuką „AŠ“.
Mėsa, įstrigusi ašmenų viduje	- Mėsa yra per stora arba per daug kremzlių ar gristle.	- Išjunkite prietaisą paspausdami RAUDONĄ mygtuką „O“ ir atjunkite jį nuo maitinimo tinklo. Pakelkite dangtį, plieniniais pirštais nuvalykite užstrigusią mėšą.

Garantija

Bet koks defektas, turintis įtakos prietaiso veikimui po vienerių metų nuo jo įsigijimo, bus pašalintas nemokamai jį pataisiant arba pakeičiant, jeigu prietaisas buvo naudojamas ir prižiūrimas pagal instrukcijas ir juo nebuvo piktnaudžiaujama arba juo nebuvo piktnaudžiaujama. Jūsų įstatyminėms teisėms tai netaikoma. Jei prietaiso garantinė vertė yra ribota, nurodykite, kur ir kada jis buvo įsigytas, ir pateikite pirkimo įrodymą (pvz., čekį).

Laikydami savo nuolatinio gaminių kūrimo politiką, pasilikame teisę keisti gaminio, pakuotės ir dokumentacijos specifikacijas be išankstinio įspėjimo.

Pašalinimas ir aplinka



Deaktyvuojant prietaisą, jo negalima išmesti kartu su kitomis buitinėmis atliekomis. Vietoje to, jūs atsakote už tai, kad jūsų atliekų tvarkymo įranga būtų atiduota specialiai tam skirtam surinkimo punktui. Šios taisyklės nesilaikymas gali būti nubaustas pagal atliekų šalinimo taisykles. Atskiras jūsų atliekų įrangos surinkimas ir perdirbimas atliekų šalinimo metu padės tausoti gamtos išteklius ir užtikrins, kad ji būtų perdirbama taip, kad būtų apsaugota žmonių sveikata ir aplinka.

Norėdami gauti daugiau informacijos apie tai, kur galite atiduoti atliekas perdirbti, susisiekite su vietine atliekų surinkimo įmone. Gamintojas ir importuotojas neprisima atsakomybės už perdirbimą, apdorojimą ir ekologinį šalinimą tiesiogiai ar per viešąją sistemą.

PORTUGUÊS

Caro Cliente,

Obrigado por adquirir este aparelho Hendi. Leia atentamente este manual do utilizador, prestando especial atenção aos regulamentos de segurança descritos abaixo, antes de instalar e utilizar este aparelho pela primeira vez.

PT

Instruções de segurança

- Utilize o aparelho apenas para a finalidade para a qual foi concebido, conforme descrito neste manual.
- O fabricante não é responsável por quaisquer danos causados por um funcionamento incorreto e utilização incorreta.
-  **PERIGO! RISCO DE CHOQUE ELÉTRICO!** Não tente reparar o aparelho sozinho. Não mergulhe as peças elétricas do aparelho em água ou outros líquidos. Nunca segure o aparelho sob água corrente.
- **NUNCA UTILIZE UM APARELHO DANIFICADO!** Verifique regularmente as ligações elétricas e o cabo quanto a danos. Quando estiver danificado, desligue o aparelho da fonte de alimentação. Quaisquer reparações só devem ser realizadas por um fornecedor ou pessoa qualificada para evitar perigos ou ferimentos.
- **AVISO!** Quando posicionar o aparelho, encaminhe o cabo de alimentação em segurança, se necessário, para evitar puxar acidentalmente, danificar-se, entrar em contacto com a superfície de aquecimento ou causar um perigo de tropeçar.
- **AVISO!** Desde que a ficha esteja na tomada, o aparelho está ligado à fonte de alimentação.
- **AVISO!** Desligue SEMPRE o aparelho antes de o desligar da fonte de alimentação, limpeza, manutenção ou armazenamento.



- Ligue o aparelho apenas a uma tomada elétrica com a tensão e frequência mencionadas na etiqueta do aparelho.
 - Não toque na ficha/ligações elétricas com as mãos molhadas ou húmidas.
 - Mantenha o aparelho e a ficha/ligações elétricas afastados de água e outros líquidos. Se o aparelho cair na água, retire imediatamente as ligações da fonte de alimentação. Não utilize o aparelho até que tenha sido verificado por um técnico certificado. O incumprimento destas instruções irá causar riscos de vida.
 - Ligue a fonte de alimentação a uma tomada elétrica de fácil acesso para que possa desligar o aparelho imediatamente em caso de emergência.
 - Certifique-se de que o cabo não entra em contacto com objetos afiados ou quentes e mantenha-o afastado de fogo aberto. Nunca puxe o cabo de alimentação para o desligar da tomada; em vez disso, puxe sempre pela ficha.
 - Nunca transporte o aparelho pelo cabo.
 - Nunca tente abrir a estrutura do aparelho sozinho.
 - Não insira objetos na caixa do aparelho.
 - Nunca deixe o aparelho sem vigilância durante a utilização.
 - Este aparelho deve ser operado por pessoal qualificado na cozinha do restaurante, cantinas ou pessoal do bar, etc.
 - Este aparelho não deve ser operado por pessoas com capacidades físicas, sensoriais ou mentais reduzidas ou por pessoas que não tenham experiência e conhecimento.
 - Este aparelho não deve, em circunstância alguma, ser utilizado por crianças.
 - Mantenha o aparelho e as suas ligações elétricas fora do alcance das crianças.
 - Nunca utilize acessórios ou quaisquer outros dispositivos além dos fornecidos com o aparelho ou recomendados pelo fabricante. Se não o fizer, pode representar um risco de segurança para o utilizador e pode danificar o aparelho. Utilize apenas peças e acessórios originais.
 - Não utilize este aparelho através de um temporizador externo ou de um sistema de controlo remoto.
 - Não coloque o aparelho sobre um objecto de aquecimento (gasolina, electricidade, fogueira a carvão, etc.).
 - Não tape o aparelho em funcionamento.
 - Não coloque quaisquer objetos sobre o aparelho.
 - Não utilize o aparelho perto de chamas abertas, materiais explosivos ou inflamáveis. Utilize sempre o aparelho numa superfície horizontal, estável, limpa, resistente ao calor e seca.
 - O aparelho não é adequado para instalação numa área onde possa ser utilizado um jacto de água.
 - Deixe um espaço de pelo menos 20 cm em redor do aparelho para ventilação durante a utilização.
 - **AVISO!** Mantenha todas as aberturas de ventilação do aparelho livres de obstruções.
- Se o cabo de alimentação estiver danificado, tem de ser substituído pelo fabricante, pelo seu agente de assistência técnica ou por pessoas com qualificações equivalentes para evitar perigos. (Cabo de alimentação fixo no interior, mas pode ser substituído)
 - **AVISO!** Mantenha **SEMPRE** as mãos, o cabelo comprido e a roupa afastados das peças móveis.
 - Este aparelho não deve ser utilizado para cortar alimentos congelados, carnes ou peixes, etc.

Utilização prevista

- Este aparelho destina-se a ser utilizado para aplicações comerciais, por exemplo, em cozinhas de restaurantes, cantinas, hospitais e em empresas comerciais, como padarias, talhos, etc., mas não para produção contínua em massa de alimentos.
- O aparelho foi concebido para cortar carne sem osso. Qualquer outra utilização pode provocar danos no aparelho ou lesões pessoais.
- A utilização do aparelho para qualquer outro fim deve ser considerada uma utilização indevida do dispositivo. O utilizador será o único responsável pela utilização inadequada do dispositivo.

Instalação de ligação à terra

Este aparelho está classificado como sendo de **protecção de classe I** e tem de estar ligado a uma ligação à terra de protecção. A ligação à terra reduz o risco de choque eléctrico ao fornecer um fio de escape para a corrente eléctrica.

Este aparelho está equipado com um cabo de alimentação com ficha de ligação à terra ou ligações eléctricas com fio de ligação à terra. As conexões devem estar devidamente instaladas e aterradas.

Diagrama do circuito

(Fig. 1 na página 3)

1. Interruptor
2. Condensador
3. Terminal
4. Fusível
5. Varistor
6. Transformador
7. Desligado
8. Luz Indicadora
9. Em
10. Fio de ligação
11. Circuito de controlo
12. Fio azul
13. Fio branco a cores
14. Motor CA
15. Ligar/desligar eléctrico

Instruções especiais de segurança

- Este aparelho não se destina a utilização doméstica.
- **AVISO!** Tenha muito cuidado ao manusear os discos de corte. Use luvas de protecção (não fornecidas), se necessário.
- **AVISO! AS LÁMINAS SÃO AFIADAS. MANTENHA AS MÃOS AFASTADAS!**
- Não utilize o aparelho sem carga para evitar sobreaquecimento.
- **CUIDADO!** Desligue **SEMPRE** a máquina e desligue a fonte de alimentação antes de tocar em quaisquer peças motorizadas.



Diagrama explodido com lista de peças (Fig. 2 na página 3)

N.º de peça	Nome da peça	Quantidade
1	Parafuso	2
2	Placa frontal	1
3	Bucha A	2
4	Porca	2
5	Lâmina suave	2
6	Anel espaçador	2
7	Lâmina (lado esquerdo)	1
8	Porca de bloqueio	2
9	Placa traseira	1
10	Anel espaçador (lado direito)	2
11	Pino A	2
12	Eixo direito	1
13	Bucha B	2
14	Anel de vedação	1
15	Suporte	1
16	Placa de base	1
17	4 unidades/conjunto, pé de borracha	4
18	Placa inferior	1
19	Motor	1
20	Caixa elétrica	1
21	Chave de sobrecorrente	1
22	Capacitor	1
23	Grampo do capacitor	1
24	Cabo de alimentação	1
25	Alívio de tensão	1
26	Interruptor	1
27	Compartimento	1
28	Tampa da caixa de velocidades	1
29	Rolamento 6804	1
30	Engrenagem helicoidal	1
31	Espaçador	1
32	Rolamento 6805	1
33	Caixa de velocidades	1
34	Eixo de saída	1
35	Eixo de engrenagens grande em marcha-atrás	1
36	Pino B	2
37	Vedante do óleo	1

38	Marcha-atrás grande	1
39	Marcha-atrás de engrenagem pequena	1
40	Rolamento de esferas 6202RZ	2
41	Microinterruptor	1
42	Placa fixa	1
43	Eixo rotativo	1
44	Bloquear	1
45	Veio esquerdo	1
46	Espaçador	1
47	Placa guia	1
48	Íman com suporte	1
49	Ligar suporte	1
50	Protecção s/s	1
51	Botão	1
52	Mandril redondo	2
53	Lâmina (lado direito)	1
54	Barra quadrada	1
55	Porca	1
56	Veio do rolo	1
57	Rolo	1

Preparação antes da utilização

- Remova todas as embalagens e invólucros de proteção.
 - Verifique se o dispositivo está em boas condições e com todos os acessórios. Em caso de entrega incompleta ou danificada, contacte imediatamente o fornecedor. Neste caso, não utilize o dispositivo.
 - Limpe os acessórios e o aparelho antes da utilização (Consulte ==> Limpeza e manutenção).
 - Certifique-se de que o aparelho está completamente seco.
 - Coloque o aparelho numa superfície horizontal, estável e resistente ao calor, segura contra salpicos de água.
 - Guarde a embalagem se pretender armazenar o seu aparelho no futuro.
 - Guarde o manual do utilizador para referência futura.
- NOTA!** Devido a resíduos de fabrico, o aparelho pode emitir um odor ligeiro durante as primeiras utilizações. Isto é normal e não indica qualquer defeito ou perigo. Certifique-se de que o aparelho está bem ventilado.

Instalação/montagem e desmontagem

Instruções de montagem

(Fig. 3 na página 4)

Atenção: Desligue sempre o aparelho da tomada elétrica antes de começar a montar ou desmontar.

Instruções de desmontagem

(Fig. 4 na página 5)



Instruções de funcionamento

1). Preparação:

- Certifique-se de que o aparelho está desligado da fonte de alimentação eléctrica e verifique se a "lâmina do rolo" está colocada correctamente no interior do aparelho. NÃO opere o aparelho sem a "lâmina de rolo" instalada.
- **AVISO!** Não utilize carne com mais de : 160 mm de largura x 30 mm de espessura. Não utilize carne com veios ou ossos espessos. Se não o fizer, poderá danificar o seu aparelho. Para obter os melhores resultados, utilize carne refrigerada.
- Prepare a carne para a suavização, removendo toda a pele e ossos. Em seguida, corte a carne em pedaços de tamanho adequado para serem tenros.
- Coloque o aparelho numa superfície horizontal, estável, seca e resistente ao calor com 4 pés de borracha de ventosa firmemente colocados na superfície.
- Coloque um prato por baixo da abertura do tenderizer para apanhar a carne à medida que cai do fundo.

2). Iniciar processamento:

- Ligue a ficha de alimentação a uma fonte de alimentação eléctrica adequada.
- Ligue o aparelho premindo o botão VERDE "I". Agora o motor começa a funcionar.
- Introduza a carne no tenderizador lentamente, peça a peça. Introduza a carne na abertura superior até entrar em contacto com as lâminas. As lâminas irão puxar a carne.
- **AVISO!** NÃO exerça força para que a carne passe pelos rolos com as mãos ou os dedos.
- Se a carne estiver encravada no interior, desligue o aparelho e utilize um par de pinças de aço inoxidável para soltar a carne, tenha muito cuidado para não entrar em contacto com as lâminas afiadas.
- Desligue o aparelho premindo o botão VERMELHO "O" quando terminar e desligue o aparelho da fonte de alimentação.

Nota: Existem 2 acessórios intercambiáveis opcionais: **Rolos para aves (Item 975329)** e **rolos para shoarma (Item 975312)** que são vendidos separadamente.

Limpeza e manutenção

- **ATENÇÃO!** Desligue sempre o aparelho da fonte de alimentação e arrefeça antes de armazenar, limpar e fazer a manutenção.
- Não utilize jacto de água ou produto de limpeza a vapor para limpar e não empurre o aparelho debaixo de água, pois as peças podem ficar molhadas e provocar choques eléctricos.
- Se o aparelho não for mantido em bom estado de limpeza, tal pode afectar adversamente a vida útil. Odo aparelho e resultar numa situação perigosa.
- Os resíduos de alimentos devem ser limpos regularmente e removidos do aparelho. Se o aparelho não for limpo correctamente, reduzirá a sua vida útil e poderá resultar em condições perigosas durante a utilização.

Limpeza

- Limpe a superfície exterior arrefecida com um pano ou esponja ligeiramente humedecida com uma solução de sabão suave.
- Por motivos de higiene, o aparelho deve ser limpo antes e depois da utilização.

- Evite que a água entre em contacto com os componentes eléctricos.
- Nunca mergulhe o aparelho em água ou outros líquidos.
- Nunca utilize agentes de limpeza agressivos, esponjas abrasivas ou agentes de limpeza que contenham cloro. Não utilize palha-de-aço, utensílios metálicos ou quaisquer objetos afiados ou pontiagudos para limpar. Não utilize gasolina ou solventes!
- Nenhuma peça pode ser lavada na máquina de lavar loiça.

Manutenção

- Verifique regularmente o funcionamento do aparelho para evitar acidentes graves.
- Se verificar que o aparelho não está a funcionar correctamente ou que existe um problema, pare de o utilizar, desligue-o e contacte o fornecedor.
- Todos os trabalhos de manutenção, instalação e reparação devem ser realizados por técnicos especializados e autorizados, ou recomendados pelo fabricante.

Transporte e armazenamento

- Antes de armazenar, certifique-se sempre de que o aparelho foi desligado da fonte de alimentação e arrefecido completamente.
- Guarde o aparelho num local fresco, limpo e seco.
- Nunca coloque objectos pesados sobre o aparelho, pois isso pode danificá-lo.
- Não desloque o aparelho enquanto estiver em funcionamento. Desligue o aparelho da fonte de alimentação quando o deslocar e mantenha-o na parte inferior.

Resolução de problemas

Se o aparelho não funcionar correctamente, verifique a solução na tabela abaixo. Se continuar a não conseguir resolver o problema, contacte o fornecedor/prestador de serviços.

Problemas	Causa possível	Solução possível
O aparelho não liga.	- A ficha de alimentação não está correctamente ligada à tomada eléctrica. - O botão I / O não está pressionado.	- Verifique a ficha de alimentação para se certificar de que está devidamente ligada. - Prima o botão VERDE "I".
Carne encravada dentro das lâminas	- A carne é demasiado espessa ou tem demasiada cartilagem ou sujidade.	- Desligue o aparelho premindo o botão VERMELHO "O" e desligue-o da tomada. Levante a tampa, utilize as pinças de aço para limpar a carne encravada.

Garantia

Qualquer defeito que afecte a funcionalidade do aparelho que se torne aparente no prazo de um ano após a compra será reparado através de reparação ou substituição gratuita, desde que o aparelho tenha sido utilizado e mantido de acordo com as instruções e não tenha sido utilizado de forma abusiva ou indevida. Os seus direitos legais não são afetados. Se o aparelho for reclamado ao abrigo da garantia, indique onde e quando foi comprado e inclua um comprovativo de compra (por exemplo, recibo).



De acordo com a nossa política de desenvolvimento contínuo de produtos, reservamo-nos o direito de alterar as especificações do produto, embalagem e documentação sem aviso prévio.

Eliminação e ambiente



Ao desativar o aparelho, o produto não deve ser eliminado juntamente com outros resíduos domésticos. Em vez disso, é da sua responsabilidade eliminar os seus resíduos de equipamento entregando-os num ponto de recolha designado.

O incumprimento desta regra pode ser penalizado de acordo com os regulamentos aplicáveis sobre eliminação de resíduos. A recolha e reciclagem separadas dos seus equipamentos residuais no momento da eliminação ajudarão a conservar os recursos naturais e a garantir que são reciclados de forma a proteger a saúde humana e o ambiente.

Para mais informações sobre onde pode depositar os seus resíduos para reciclagem, contacte a sua empresa local de recolha de resíduos. Os fabricantes e importadores não assumem a responsabilidade pela reciclagem, tratamento e eliminação ecológica, quer diretamente quer através de um sistema público.

ESPAÑOL

Estimado cliente:

Gracias por comprar este electrodoméstico HENDI. Lea atentamente este manual del usuario, prestando especial atención a las normativas de seguridad descritas a continuación, antes de instalar y utilizar este aparato por primera vez.

Instrucciones de seguridad

- Utilice el aparato únicamente para el fin para el que fue diseñado, tal como se describe en este manual.
- El fabricante no se hace responsable de ningún daño causado por un funcionamiento incorrecto y un uso inadecuado.
-  ¡PELIGRO! ¡RIESGO DE DESCARGA ELÉCTRICA! No intente reparar el aparato usted mismo. No sumerja las piezas eléctricas del aparato en agua u otros líquidos. Nunca sostenga el aparato bajo el agua corriente.
- ¡NUNCA UTILICE UN APARATO DAÑADO! Compruebe regularmente si hay daños en las conexiones eléctricas y el cable. Si está dañado, desconecte el aparato de la fuente de alimentación. Las reparaciones solo deben ser realizadas por un proveedor o persona cualificada para evitar peligros o lesiones.
- ¡ADVERTENCIA! Al colocar el aparato, coloque el cable de alimentación de forma segura si es necesario para evitar tirones accidentales, daños, contacto con la superficie térmica o riesgo de tropiezo.
- ¡ADVERTENCIA! Mientras el enchufe esté en la toma de corriente, el aparato estará conectado a la fuente de alimentación.
- ¡ADVERTENCIA! Apague SIEMPRE el aparato antes de desconectarlo de la fuente de alimentación, de la limpieza, del mantenimiento o del almacenamiento.
- Conecte el aparato únicamente a una toma de corriente con la tensión y frecuencia mencionadas en la etiqueta del aparato.
- No toque el enchufe/las conexiones eléctricas con las manos

húmedas o mojadas.

- Mantenga el aparato y el enchufe/las conexiones eléctricas alejados del agua y otros líquidos. Si el aparato cae al agua, retire inmediatamente las conexiones de la fuente de alimentación. No utilice el aparato hasta que un técnico certificado lo haya comprobado. Si no se siguen estas instrucciones, se producirán riesgos potencialmente mortales.
- Conecte la fuente de alimentación a una toma de corriente de fácil acceso para poder desconectar el aparato inmediatamente en caso de emergencia.
- Asegúrese de que el cable no entre en contacto con objetos afilados o calientes y manténgalo alejado del fuego abierto. Nunca tire del cable de alimentación para desenchufarlo de la toma; tire siempre del enchufe en su lugar.
- Nunca lleve el aparato con el cable.
- Nunca intente abrir la carcasa del aparato usted mismo.
- No introduzca objetos en la carcasa del aparato.
- Nunca deje el aparato sin supervisión durante su uso.
- Este aparato debe ser utilizado por personal formado en la cocina del restaurante, comedores o personal del bar, etc.
- Este aparato no debe ser utilizado por personas con capacidades físicas, sensoriales o mentales reducidas, ni por personas que carezcan de experiencia y conocimientos.
- Este aparato no debe ser utilizado por niños bajo ninguna circunstancia.
- Mantenga el aparato y sus conexiones eléctricas fuera del alcance de los niños.
- Nunca utilice accesorios ni dispositivos adicionales que no sean los suministrados con el aparato o recomendados por el fabricante. De lo contrario, podría suponer un riesgo para la seguridad del usuario y dañar el aparato. Utilice únicamente piezas y accesorios originales.
- No utilice este aparato mediante un temporizador externo o un sistema de control remoto.
- No coloque el aparato sobre un objeto calefactor (gasolina, electricidad, cocina de carbón, etc.).
- No cubra el aparato en funcionamiento.
- No coloque ningún objeto encima del aparato.
- No utilice el aparato cerca de llamas abiertas, materiales explosivos o inflamables. Utilice siempre el aparato sobre una superficie horizontal, estable, limpia, resistente al calor y seca.
- El aparato no es adecuado para su instalación en zonas en las que se pueda utilizar un chorro de agua.
- Deje un espacio de al menos 20 cm alrededor del aparato para que se ventile durante el uso.
- ¡ADVERTENCIA! Mantenga todas las aberturas de ventilación del aparato libres de obstrucciones.

Instrucciones especiales de seguridad

- Este aparato no está diseñado para uso doméstico.
- ¡ADVERTENCIA! Tenga mucho cuidado al manipular los discos de corte. Use guantes protectores (no suministrados) si es necesario.
- ¡ADVERTENCIA! LAS CUCHILLAS ESTÁN AFILADAS. ¡MANTENGA LAS MANOS ALEJADAS!
- No utilice el aparato sin carga para evitar el sobrecalentamiento.
- ¡PRECAUCIÓN! Apague SIEMPRE la máquina y desconecte la fuente de alimentación antes de tocar cualquier pieza motorizada.



- Si el cable de alimentación está dañado, debe ser reemplazado por el fabricante, su agente de servicio o personas con cualificación similar para evitar riesgos. (Cable de alimentación fijo en el interior, pero podría sustituirse)
- ¡**ADVERTENCIA!** Mantenga **SIEMPRE** las manos, el cabello largo y la ropa lejos de las partes móviles.
- Este aparato no debe utilizarse para cortar alimentos congelados, carne o pescado con hueso, etc.

Uso previsto

- Este aparato está diseñado para su uso en aplicaciones comerciales, por ejemplo, en cocinas de restaurantes, cafeterías, hospitales y empresas comerciales como panaderías, butcherías, etc., pero no para la producción masiva continua de alimentos.
- El aparato está diseñado para cortar carne deshuesada. Cualquier otro uso puede provocar daños al aparato o lesiones personales.
- El uso del aparato para cualquier otro fin se considerará un uso indebido del dispositivo. El usuario será el único responsable del uso indebido del dispositivo.

Instalación de conexión a tierra

Este aparato está clasificado como **protección de clase I** y debe conectarse a una toma de tierra protectora. La conexión a tierra reduce el riesgo de descarga eléctrica al proporcionar un cable de escape para la corriente eléctrica.

Este aparato está equipado con un cable de alimentación con enchufe de conexión a tierra o conexiones eléctricas con cable de conexión a tierra. Las conexiones deben estar correctamente instaladas y conectadas a tierra.

Diagrama de circuitos

(Fig. 1 en la página 3)

1. Interruptor
2. Condensador
3. Terminal
4. Fusible
5. Varistor
6. Transformador
7. Desactivado
8. Luz De Indicación
9. El
10. Cable de conexión
11. Circuito de control
12. Cable de color azul
13. Cable de color blanco
14. Motor de CA
15. Encendido/apagado eléctrico

Diagrama detallado con lista de piezas

(Fig. 2 de la página 3)

N.o de pieza	Nombre de la pieza	Can-tidad
1	Tornillo	2
2	Placa frontal	1
3	Casquillo A	2
4	Tuerca	2
5	Hoja suave	2
6	Anillo espaciador	2
7	Hoja (lado izquierdo)	1
8	Tuerca de bloqueo	2
9	Placa trasera	1
10	Anillo espaciador (lado derecho)	2
11	Clavija A	2
12	Eje derecho	1
13	Casquillo B	2
14	Anillo de sellado	1
15	Soporte	1
16	Placa base	1
17	4 piezas / juego, pie de goma	4
18	Placa inferior	1
19	Motor	1
20	Caja eléctrica	1
21	Interruptor de sobrecorriente	1
22	Condensador	1
23	Abrazadera del condensador	1
24	Cable de alimentación	1
25	Alivio de tensión	1
26	Interruptor	1
27	Carcasa	1
28	Cubierta de la caja de engranajes	1
29	Cojinete 6804	1
30	Engranaje de tornillo sin fin	1
31	Espaciador	1
32	Cojinete 6805	1
33	Caja de engranajes	1
34	Eje de salida	1
35	Eje de engranaje gran-de de marcha atrás	1
36	Patilla B	2
37	Sello de aceite	1

38	Marcha atrás de engranaje grande	1
39	Marcha atrás engranaje pequeño	1
40	Rodamiento de bolas 6202RZ	2
41	Microinterruptor	1
42	Placa fija	1
43	Eje giratorio	1
44	Bloqueo	1
45	Eje izquierdo	1
46	Espaciador	1
47	Placa guía	1
48	Imán con soporte	1
49	Conectar soporte	1
50	Blindaje de s/s	1
51	Perilla	1
52	Mandril redondo	2
53	Hoja (lado derecho)	1
54	Barra cuadrada	1
55	Tuerca	1
56	Eje del rodillo	1
57	Rodillo	1

Instrucciones de funcionamiento

1). Preparación:

- Asegúrese de que el aparato esté desconectado de la fuente de alimentación eléctrica y compruebe si la "hoja del rodillo" está colocada correctamente dentro del aparato. NO haga funcionar el aparato sin la "hoja del rodillo" instalada.
- **¡ADVERTENCIA!** No utilice carne de más de 160 mm de ancho x 30 mm de grosor. No use carne con venas o huesos gruesos. De lo contrario, se dañará el aparato. Para obtener el mejor resultado, utilice carne refrigerada.
- Prepare la carne para el ablandamiento retirando toda la piel y los huesos. Luego, corta la carne en trozos del tamaño adecuado para ablandarla.
- Coloque el aparato sobre una superficie horizontal, estable, seca y resistente al calor con 4 garras de goma para ventosas firmemente colocadas sobre la superficie.
- Coloque un plato debajo de la abertura del ablandador para recoger la carne a medida que cae del fondo.

2). Iniciar procesamiento:

- Conecte el enchufe a una fuente de alimentación eléctrica adecuada.
- Encienda el aparato pulsando la tecla VERDE "I". Ahora el motor arranca.
- Introduzca la carne en el tenderizer lentamente, pieza por pieza. Inserte la carne en la abertura superior hasta que haga contacto con las cuchillas. Las cuchillas tirarán de la carne.
- **¡ADVERTENCIA!** NO aplique fuerza para que la carne pase por los rodillos con las manos o los dedos.
- Si la carne está atascada en el interior, apague el aparato y utilice un par de pinzas de acero inoxidable para desatascar la carne; tenga mucho cuidado de no entrar en contacto con las cuchillas afiladas.
- Apague el aparato pulsando la tecla "0" ROJA cuando termine y desconecte el aparato de la fuente de alimentación.

Nota: Hay 2 accesorios intercambiables opcionales: **Rodillos para aves (artículo 975329)** y **rodillos para shoarma (artículo 975312)** que se venden por separado.

Limpieza y mantenimiento

- **¡ATENCIÓN!** Desconecte siempre el aparato de la fuente de alimentación y enfríelo antes de guardarlo, limpiarlo y realizar tareas de mantenimiento.
- No utilice chorros de agua ni limpiadores de vapor para la limpieza y no empuje el aparato bajo el agua, ya que las piezas se mojarán y podrían producirse descargas eléctricas.
- Si el aparato no se mantiene en buen estado de limpieza, esto puede afectar negativamente a la vida 0 del aparato y provocar una situación peligrosa.
- Los residuos de alimentos deben limpiarse y eliminarse regularmente del aparato. Si el aparato no se limpia correctamente, reducirá su vida útil y puede resultar en una condición peligrosa durante su uso.

Limpieza

- Limpie la superficie exterior enfriada con un paño o esponja ligeramente humedecido con una solución de jabón suave.
- Por razones de higiene, el aparato debe limpiarse antes y después de su uso.

Preparación antes del uso

- Retire todo el embalaje protector y la envoltura.
- Compruebe que el dispositivo está en buenas condiciones y con todos los accesorios. En caso de entrega incompleta o dañada, póngase en contacto con el proveedor inmediatamente. En este caso, no utilice el dispositivo.
- Limpie los accesorios y el aparato antes de utilizarlos (consulte ==> Limpieza y mantenimiento).
- Asegúrese de que el aparato esté completamente seco.
- Coloque el aparato sobre una superficie horizontal, estable y resistente al calor que sea segura contra salpicaduras de agua.
- Conserve el embalaje si desea guardar su electrodoméstico en el futuro.
- Guarde el manual del usuario para futuras consultas.

¡NOTA! Debido a los residuos de fabricación, el aparato puede emitir un ligero olor durante los primeros usos. Esto es normal y no indica ningún defecto o peligro. Asegúrese de que el aparato esté bien ventilado.

Instalación/montaje y desmontaje

Instrucciones de montaje

(Fig. 3 en la página 4)

Atención: Desenchufe siempre el aparato de la toma de corriente antes de empezar a montarlo o desmontarlo.

Instrucciones de desmontaje

(Fig. 4 en la página 5)



- Evite que el agua entre en contacto con los componentes eléctricos.
- Nunca sumerja el aparato en agua u otros líquidos.
- Nunca utilice productos de limpieza agresivos, esponjas abrasivas ni productos de limpieza que contengan cloro. No utilice lana de acero, utensilios metálicos ni objetos afilados o puntiagudos para la limpieza. ¡No utilice gasolina ni disolventes!
- No hay piezas aptas para lavavajillas.

Mantenimiento

- Compruebe periódicamente el funcionamiento del aparato para evitar accidentes graves.
- Si ve que el aparato no funciona correctamente o que hay un problema, deje de usarlo, apáguelo y póngase en contacto con el proveedor.
- Todos los trabajos de mantenimiento, instalación y reparación deben ser realizados por técnicos especializados y autorizados, o recomendados por el fabricante.

Transporte y almacenamiento

- Antes de guardarlo, asegúrese siempre de que el aparato se ha desconectado de la fuente de alimentación y se ha enfriado por completo.
- Guarde el aparato en un lugar fresco, limpio y seco.
- Nunca coloque objetos pesados sobre el aparato, ya que podría dañarlo.
- No mueva el aparato mientras esté en funcionamiento. Desconecte el aparato de la fuente de alimentación cuando se mueva y manténgalo en la parte inferior.

Resolución de problemas

Si el aparato no funciona correctamente, compruebe la solución en la tabla siguiente. Si sigue sin poder resolver el problema, póngase en contacto con el proveedor/proveedor de servicios.

Problemas	Causa posible	Posible solución
El aparato no se enciende.	- El enchufe no está conectado correctamente a la toma de corriente. - El botón I/O no está pulsado.	- Compruebe el enchufe para asegurarse de que está conectado correctamente. - Pulse el botón VERDE "I".
Carne atascada dentro de las cuchillas	- La carne es demasiado gruesa o tiene demasiado cartilago o gristo.	- Apague el aparato pulsando el botón "O" ROJO y desenchúfelo. Levante la cubierta y utilice las pinzas de acero para limpiar la carne atascada.

Garantía

Cualquier defecto que afecte a la funcionalidad del aparato que se haga evidente en el plazo de un año desde la compra se reparará o sustituirá gratuitamente siempre que el aparato se haya utilizado y mantenido de acuerdo con las instrucciones y no se haya abusado o utilizado indebidamente de ninguna manera. Sus derechos legales no se ven afectados. Si el aparato se reclama bajo garantía, indique dónde y cuándo se compró e incluya la prueba de compra (p. ej., recibo).

De acuerdo con nuestra política de desarrollo continuo de productos, nos reservamos el derecho de cambiar las especificaciones del producto, el embalaje y la documentación sin previo aviso.

Descarte y medio ambiente



Al desmontar el aparato, el producto no debe desecharse junto con otros residuos domésticos. En su lugar, es su responsabilidad desechar el equipo de desecho entregándolo a un punto de recogida designado. El incumplimiento de esta norma puede ser penalizado de acuerdo con las normativas aplicables sobre eliminación de residuos. La recogida y el reciclaje separados de sus equipos de desecho en el momento de su eliminación ayudarán a conservar los recursos naturales y garantizarán que se reciclen de una manera que proteja la salud humana y el medio ambiente.

Para obtener más información sobre dónde puede depositar sus residuos para su reciclaje, póngase en contacto con su empresa local de recogida de residuos. Los fabricantes e importadores no asumen responsabilidad alguna por el reciclaje, el tratamiento y la eliminación ecológica, ya sea directamente a través de un sistema público.

SLOVENSKÝ

Vážení zákazníci,

Ďakujeme, že ste si zakúpili tento spotrebič Hendi. Pred inštaláciou a prvým použitím spotrebiča si pozorne prečítajte tento návod na použitie, pričom osobitnú pozornosť venujte bezpečnostným predpisom uvedeným nižšie.

Bezpečnostné pokyny

- Spotrebič používajte iba na určený účel, na ktorý je určený, ako je opísané v tomto návode.
- Výrobca nezodpovedá za žiadne škody spôsobené nesprávnou prevádzkou a nesprávnym použitím.
- **⚡ NEBEZPEČENSTVO! RIZIKO ZÁSAHU ELEKTRICKÝM PRÚDOM!** Nepokúšajte sa spotrebič opraviť sami. Neponárajte elektrické časti spotrebiča do vody ani iných tekutín. Spotrebič nikdy nedržte pod tečúcou vodou.
- **NIKDY NEPOUŽÍVAJTE POŠKODENÝ SPOTREBIČ!** Pravidelne kontrolujte elektrické pripojenia a kábel, či nie sú poškodené. Ak je spotrebič poškodený, odpojte ho od elektrickej siete. Všetky opravy smie vykonávať iba dodávateľ alebo kvalifikovaná osoba, aby sa predišlo nebezpečenstvu alebo zraneniu.
- **VAROVANIE!** Pri umiestňovaní spotrebiča v prípade potreby bezpečne vedte napájací kábel, aby ste predišli neúmyselnému ťahaníu, poškodeníu, kontaktu s vyhrievacím povrchom alebo nebezpečenstvu zakopnutia.
- **VAROVANIE!** Kým je zástrčka v zásuvke, spotrebič je pripojený k zdroju napájania.
- **VAROVANIE!** Pred odpojením od napájania, čistením, údržbou alebo uskladnením spotrebič VŽDY vypnite.
- Spotrebič pripájajte do elektrickej zásuvky iba s napätím a frekvenciou uvedenou na štítku spotrebiča.
- Nedotýkajte sa konektorov/elektrických pripojok mokrými alebo vlhkými rukami.
- Spotrebič a elektrický zástrčku/pripojenia uchovávajte mimo dosahu vody a iných tekutín. Ak spotrebič spadne do vody,

okamžite odpojte prípojky napájania. Spotrebič nepoužívajte, kým ho neskontroluje certifikovaný technik. Nedodržanie týchto pokynov bude mať za následok život ohrozujúce riziká.

- Pripojte napájanie do ľahko dostupnej elektrickej zásuvky, aby ste mohli v prípade núdze spotrebič okamžite odpojiť.
- Dbajte na to, aby sa kábel nedostal do kontaktu s ostrými alebo horúcimi predmetmi a nepribližujte ho k otvorenému ohňu. Nikdy neťahajte za napájací kábel, aby ste ho odpojili od zásuvky, vždy ťahajte za zástrčku.
- Spotrebič nikdy neprenášajte za kábel.
- Nikdy sa nepokúšajte otvoriť kryt spotrebiča sami.
- Do krytu spotrebiča nekladajte žiadne predmety.
- Počas používania nenechávajte spotrebič bez dozoru.
- Tento spotrebič by mal obsluhovať vyskolený personál v kuchyni reštaurácie, jedálne, bary atď.
- Tento spotrebič by nemali obsluhovať osoby so zníženými fyzickými, zmyslovými alebo duševnými schopnosťami, ani osoby s nedostatočnými skúsenosťami a vedomosťami.
- Tento spotrebič by za žiadnych okolností nemali používať deti.
- Spotrebič a jeho elektrické pripojenia uchovávajte mimo dosahu detí.
- Nikdy nepoužívajte príslušenstvo ani žiadne ďalšie zariadenia okrem tých, ktoré sa dodávajú so spotrebičom alebo ktoré odporúča výrobca. V opačnom prípade by mohlo dôjsť k bezpečnostnému riziku pre používateľa a k poškodeniu spotrebiča. Používajte iba originálne diely a príslušenstvo.
- Spotrebič nepoužívajte s externým časovačom alebo diaľkovým ovládaním.
- Spotrebič neumiestňujte na vykurovací predmet (benzín, elektrina, sporák s dreveným uhlím atď.).
- Spotrebič nezakrývajte v prevádzke.
- Na spotrebič neumiestňujte žiadne predmety.
- Spotrebič nepoužívajte v blízkosti otvoreného ohňa, výbušných alebo horľavých materiálov. Spotrebič vždy prevádzkujte na vodorovnom, stabilnom, čistom, teplotvzdornom a suchom povrchu.
- Spotrebič nie je vhodný na inštaláciu na mieste, kde by sa dal použiť vodný prúd.
- Počas používania nechajte okolo spotrebiča priestor aspoň 20 cm na vetranie.
- **VAROVANIE!** Všetky vetracie otvory na spotrebiči udržiavajte bez prekážok.

Špeciálne bezpečnostné pokyny

- Tento spotrebič nie je určený na použitie v domácnosti.
- **VAROVANIE!** Pri manipulácii s rezacími diskami buďte veľmi opatrní. V prípade potreby noste ochranné rukavice (nie sú súčasťou balenia).
- **VAROVANIE! ČEPELE SÚ OSTRÉ. DRŽTE RUKY PREČ!**
- Spotrebič nepoužívajte bez náplne, aby nedošlo k prehriatiu.
- **OPATRNOŠŤ!** Skôr než sa dotknete akýchkoľvek častí motora, **VŽDY** vypnite stroj a odpojte napájanie.
- Ak je napájací kábel poškodený, musí ho vymeniť výrobca, jeho servisný zástupca alebo podobne kvalifikované osoby, aby sa predišlo nebezpečenstvu. (Vnútri je pevný napájací kábel, ale dá sa vymeniť)
- **VAROVANIE!** Ruky, dlhé vlasy a oblečenie **VŽDY** držte mimo pohybujúcich sa častí.
- Tento spotrebič sa nesmie používať na rezanie mrazených potravín, mäsa, rýb a pod.

Určené použitie

- Tento spotrebič je určený na komerčné použitie, napríklad v kuchyniach reštaurácií, jedálňach, nemocniciach a komerčných podnikoch, ako sú pekárne, mäsiarne atď., ale nie na nepretržitú masovú výrobu potravín.
- Spotrebič je určený na rezanie mäsa bez kostí. Akékoľvek iné použitie môže viesť k poškodeniu spotrebiča alebo zraneniu osôb.
- Prevádzka spotrebiča na akýkoľvek iný účel sa považuje za nesprávne použitie zariadenia. Používateľ nesie výhradnú zodpovednosť za nesprávne používanie zariadenia.

Inštalácia uzemnenia

Tento spotrebič je klasifikovaný ako **ochranná trieda I** a musí byť pripojený k ochrannému uzemneniu. Uzemnenie znižuje riziko zásahu elektrickým prúdom zabezpečením únikového drôtu pre elektrický prúd.

Tento spotrebič je vybavený napájacím káblom s uzemňovacou zástrčkou alebo elektrickými pripojeniami s uzemňovacím vodičom. Prípojky musia byť správne nainštalované a uzemnené.

Schéma okruhu

(obr. 1 na strane 3)

1. Prepnúť
2. Kondenzátor
3. Terminál
4. Poistka
5. Varistor
6. Transformátor
7. Vypnuté
8. Indikačné Svetlo
9. Dŕža
10. Pripájací drôt
11. Riadiaci obvod
12. Modrý farebný drôt
13. Biely farebný drôt
14. AC motor
15. Elektrické vypnutie

Rozložený diagram so zoznamom dielov

(obr. 2 na strane 3)

Č. dielu	Názov dielu	Množstvo
1	Skrutka	2
2	Predná doska	1
3	Puzdro A	2
4	Matica	2
5	Hladká čepeľ	2
6	Krúžok rozpery	2
7	Čepeľ (tavá strana)	1
8	Poistná matica	2
9	Zadná doska	1
10	Krúžok rozpery (pravá strana)	2
11	Kolík A	2
12	Pravá náprava	1



13	Puzdro B	2
14	Tesniaci krúžok	1
15	Konzola	1
16	Základná doska	1
17	4 ks/súprava, gumená nožička	4
18	Spodná doska	1
19	Motor	1
20	Elektrický box	1
21	Spínač nadprúdu	1
22	Kondenzátor	1
23	Svorka kondenzátora	1
24	Napájací kábel	1
25	Úľava od namáhania	1
26	Prepnút	1
27	Puzdro	1
28	Kryt prevodovky	1
29	Ložisko 6804	1
30	Závitokový prevod	1
31	Dištančná vložka	1
32	Ložisko 6805	1
33	Prevodovka	1
34	Výstupný hriadeľ	1
35	Cúvanie hriadeľa veľkého prevodu	1
36	Kolík B	2
37	Olejové tesnenie	1
38	Cúvanie veľkého prevodu	1
39	Cúvanie malého prevodu	1
40	Gutôčkové ložisko 6202RZ	2
41	Mikrospínač	1
42	Pevná doska	1
43	Rotujúci hriadeľ	1
44	Zámok	1
45	Ľavý hriadeľ	1
46	Rozpera	1
47	Vodiaca doska	1
48	Magnet s držiakom	1
49	Pripojiť konzolu	1
50	Štít s/s	1
51	Gombík	1
52	Okrúhly mandrel	2
53	Čepeľ [pravá strana]	1

54	Štvorcová tyč	1
55	Matica	1
56	Hriadeľ valčeka	1
57	Valček	1

Príprava pred použitím

- Odstráňte všetky ochranné obaly a obaly.
- Skontrolujte, či je zariadenie v dobrom stave a so všetkým príslušenstvom. V prípade neúplného alebo poškodeného doručenia okamžite kontaktujte dodávateľa. V takom prípade zariadenie nepoužívajte.
- Pred použitím príslušenstvo a spotrebič vyčistite (pozrite ==> Čistenie a údržba).
- Uistite sa, že je spotrebič úplne suchý.
- Spotrebič umiestnite na vodorovný, stabilný a teplovzdorný povrch, ktorý je bezpečný proti postriekaniu vodou.
- Ak chcete spotrebič v budúcnosti uskladniť, uschovajte ho.
- Používateľskú príručku si odložte na budúce použitie.

POZNÁMKA! Z dôvodu zvyškov z výroby môže spotrebič počas prvých niekoľkých použití uvoľňovať mierny zápach. Je to normálne a neznamená to žiadnu chybu ani nebezpečenstvo. Uistite sa, že je spotrebič dobre vetraný.

Inštalácia/montáž a demontáž

Pokyny na zostavenie

(obr. 3 na strane 4)

Pozor: Pred začatím montáže alebo demontáže vždy odpojte spotrebič od elektrickej zásuvky.

Pokyny na demontáž

(obr. 4 na strane 5)

Prevádzkové pokyny

1). Príprava:

- Uistite sa, že je spotrebič odpojený od elektrickej siete a skontrolujte, či je „listová čepeľ“ správne umiestnená vo vnútri spotrebiča. Spotrebič **NEPOUŽÍVAJTE** bez nainštalovanej „rolovacej čepele“.
- **VAROVANIE!** Nepoužívajte mäso väčšie ako : šírka 160 mm x hrúbka 30 mm. Nepoužívajte mäso s hrubými žilami alebo kosťami. Nedodržanie tohto pokynu bude mať za následok poškodenie spotrebiča. Na dosiahnutie najlepších výsledkov používajte chladené mäso.
- Pripravte mäso na zmäčkanie odstránením všetkej kože a kostí. Potom mäso nakrájajte na kúsky vhodnej veľkosti, aby ste ich mohli ochutnať.
- Spotrebič položte na vodorovný, stabilný, suchý a teplovzdorný povrch so 4 gumenými nožičkami nasávacieho pohára pevne umiestnenými na povrchu.
- Pod otvor zmäčkovadla položte tanier, aby ste zachytili mäso pri páde zospodu.

2). Spustiť spracovanie:

- Pripojte zástrčku k vhodnému zdroju elektrickej energie.
- Spotrebič zapnite stlačením ZELENEHO tlačidla „I“. Teraz sa motor spustí.
- Mäso pomaly vložte do zmäčkovadla. Mäso vkladajte do horného otvoru, až kým sa nedostane do kontaktu s čepeľami.



Čepele pretiahnu mäso.

- **VAROVANIE! NEPOUŽÍVAJTE** silu na to, aby mäso prechádzalo cez valčeky rukami alebo prstami.
- Ak je mäso zaseknuté vo vnútri, vypnite spotrebič a pomocou klieští z nehrdzavejúcej ocele ho odložte, dávajte veľký pozor, aby ste sa nedotkli ostrých čepelí.
- Po skončení vypnite spotrebič stlačením ČERVENÉHO tlačidla „0“ a odpojte spotrebič od elektrickej siete.

Poznámka: K dispozícii sú 2 voliteľné vymeniteľné príslušenstvo: Valčeky pre hydinu (položka 975329) a valčeky pre shoarma (položka 975312), ktoré sa predávajú samostatne.

Čistenie a údržba

- **POZORNOSŤ!** Pred uskladnením, čistením a údržbou vždy odpojte spotrebič od elektrickej siete a nechajte ho vychladnúť.
- Na čistenie nepoužívajte prúd vody ani parný čistič a netlačte spotrebič pod vodu, pretože diely sa namočia a môže dôjsť k zásahu elektrickým prúdom.
- Ak spotrebič nie je v dobrom stave čistoty, môže to nepriaznivo ovplyvniť životnosť 0 spotrebiča a spôsobí nebezpečnú situáciu.
- Zvyšky jedla by sa mali pravidelne čistiť a odstraňovať zo spotrebiča. Ak spotrebič nie je správne vyčistený, skráti jeho životnosť a môže spôsobiť nebezpečné podmienky počas používania.

Čistenie

- Ochladený vonkajší povrch očistite handričkou alebo špongiou mierne navlhčenou v jemnom mydlovom roztoku.
- Z hygienických dôvodov je potrebné spotrebič pred použitím a po ňom vyčistiť.
- Zabráňte kontaktu elektrických komponentov s vodou.
- Spotrebič nikdy neponárajte do vody ani iných tekutín.
- Nikdy nepoužívajte agresívne čistiace prostriedky, abrazívne špongie ani čistiace prostriedky s obsahom chlóru. Na čistenie nepoužívajte ocelovú vlnu, kovové pomôcky ani žiadne ostré alebo špicaté predmety. Nepoužívajte benzín ani rozpúšťadlá!
- Žiadne diely nie sú vhodné do umývačky riadu.

Údržba

- Pravidelne kontrolujte činnosť spotrebiča, aby ste predišli vážnym nehodám.
- Ak zistíte, že spotrebič nefunguje správne alebo že sa vyskytol problém, prestaňte ho používať, vypnite ho a kontaktujte dodávateľa.
- Všetku údržbu, inštaláciu a opravy musí vykonávať špecializovaný a autorizovaný technik alebo musí odporúčať výrobca.

Preprava a skladovanie

- Pred uskladnením sa vždy presvedčte, že spotrebič je odpojený od napájania a úplne vychladnutý.
- Spotrebič skladujte na chladnom, čistom a suchom mieste.
- Nikdy nekladte na spotrebič ťažké predmety, pretože by sa mohli poškodiť.
- Spotrebič nepremiestňujte, keď je v prevádzke. Pri presúvaní odpojte spotrebič od napájania a podržte ho naspodku.

Riešenie problémov

Ak spotrebič nefunguje správne, skontrolujte nižšie uvedené tabuľku pre roztok. Ak problém stále nedokážete vyriešiť, obráťte sa na dodávateľa/poskytovateľa služieb.

Problémy	Možná príčina	Možné riešenie
Spotrebič sa nezapne.	- Zástrčka nie je správne pripojená k elektrickej zásuvke. - Nie je stlačené tlačidlo I/O.	- Skontrolujte, či je zástrčka správne pripojená. - Stlačte ZELENÉ tlačidlo „I“.
Mäso zaseknuté vo vnútri čepelí	- Mäso je príliš husté alebo s príliš veľkým množstvom chrupavky alebo chrupavky.	- Vypnite spotrebič stlačením ČERVENÉHO tlačidla „0“ a odpojte ho od elektrickej siete. Nadvihnite kryt, pomocou oceľových klieští odstráňte zaseknuté mäso.

Záruka

Všetky chyby ovplyvňujúce funkčnosť spotrebiča, ktoré sa objavila do jedného roka po zakúpení, budú opravené bezplatnou opravou alebo výmenou za predpokladu, že spotrebič bol použitý a udržiavaný v súlade s pokynmi a že nebol nijakým spôsobom zneužitý ani nesprávne použitý. Vaše zákonné práva nie sú ovplyvnené. Ak sa na spotrebič vzťahuje záruka, uveďte, kde a kedy bol zakúpený a uveďte doklad o kúpe (napr. potvrdenie). V súlade s našimi zásadami neustáleho vývoja produktov si vyhradzuje právo zmeniť špecifikácie produktu, balenia a dokumentácie bez predchádzajúceho upozornenia.

Likvidácia a životné prostredie

 Pri vyradovaní spotrebiča z prevádzky sa výrobok nesmie likvidovať s iným komunálnym odpadom. Namiesto toho je vaša zodpovednosťou zlikvidovať odpadové zariadenie jeho odovzdaním na určenom zbernom mieste. Nedodržanie tohto pravidla môže byť penalizované v súlade s platnými predpismi o likvidácii odpadu. Separovaný zber a recyklácia vášho odpadového zariadenia v čase jeho likvidácie pomôže chrániť prírodné zdroje a zabezpečiť, aby bolo recyklované spôsobom, ktorý chráni ľudské zdravie a životné prostredie. Ďalšie informácie o tom, kde môžete odovzdať svoj odpad na recykláciu, získate od miestnej spoločnosti na zber odpadu. Výrobcovia a dovozca nesú zodpovednosť za recykláciu, spracovanie a ekologickú likvidáciu, a to ani priamo, ani prostredníctvom verejného systému.



Kære kunde

Tak, fordi du købte dette Hendi-apparat. Læs denne brugervejledning omhyggeligt, og vær især opmærksom på de sikkerhedsbestemmelser, der er beskrevet nedenfor, før du installerer og bruger dette apparat første gang.

Sikkerhedsanvisninger

- Apparatet må kun bruges til det tilsigtede formål, som beskrevet i denne vejledning.
- Producenten er ikke ansvarlig for skader, der skyldes forkert betjening og forkert brug.
-  **FARE! RISIKO FOR ELEKTRISK STØD!** Forsøg ikke selv at reparere apparatet. Nedsænk ikke apparatets elektriske dele i vand eller andre væsker. Hold aldrig apparatet under rindende vand.
- **BRUG ALDRIG ET BESKADIGET APPARAT!** Kontrollér de elektriske forbindelser og ledningen regelmæssigt for skader. Hvis apparatet er beskadiget, skal du koble det fra strømforsyningen. Reparationer må kun udføres af en leverandør eller en kvalificeret person for at undgå fare eller personskade.
- **ADVARSEL!** Når apparatet placeres, skal strømkablet om nødvendigt føres sikkert for at undgå utilsigtet træk, beskadigelse, kontakt med varmefloden eller risiko for at snuble.
- **ADVARSEL!** Så længe stikket er i stikkontakten, er apparatet sluttet til strømforsyningen.
- **ADVARSEL!** Sluk ALTID for apparatet, før du kobler det fra strømforsyningen, rengør, vedligeholder eller opbevarer det.
- Tilslut kun apparatet til en stikkontakt med den spænding og frekvens, der er angivet på apparatets mærkat.
- Rør ikke ved stikket/de elektriske forbindelser med våde eller fugtige hænder.
- Hold apparatet og det elektriske stik væk fra vand og andre væsker. Hvis apparatet falder i vand, skal du straks fjerne strømforsyningstilslutningerne. Brug ikke apparatet, før det er blevet kontrolleret af en autoriseret tekniker. Manglende overholdelse af disse instruktioner vil medføre livstruende risici.
- Tilslut strømforsyningen til en lettilgængelig stikkontakt, så du straks kan tage stikket ud af kontakten i nødstilfælde.
- Sørg for, at ledningen ikke kommer i kontakt med skarpe eller varme genstande, og hold den væk fra åben ild. Træk aldrig i netledningen for at tage den ud af stikkontakten, men træk altid i stikket i stedet for.
- Bær aldrig apparatet i ledningen.
- Forsøg aldrig selv at åbne kabinettet.
- Indsæt ikke genstande i apparatets kabinet.
- Efterlad aldrig apparatet uden opsyn under brug.
- Dette apparat skal betjenes af uddannet personale i restaurantens køkken, kantiner eller barpersonale osv.
- Apparatet må ikke betjenes af personer med nedsatte fysiske, sanssemæssige eller mentale evner, eller personer med manglende erfaring og viden.
- Apparatet må under ingen omstændigheder bruges af børn.
- Opbevar apparatet og dets elektriske tilslutninger utilgængeligt for børn.
- Brug aldrig andet tilbehør eller andet end det, der følger med apparatet, eller som producenten anbefaler. Hvis dette ikke gøres, kan det udgøre en sikkerhedsrisiko for brugeren og beskadige apparatet. Brug kun originale dele og tilbehør.

- Betjen ikke dette apparat ved hjælp af en ekstern timer eller et fjernbetjeningsystem.
- Stil ikke apparatet på en varmegenstand (benzin, el, komfur osv.).
- Tildæk ikke apparatet, mens det er i brug.
- Stil ikke genstande oven på apparatet.
- Brug ikke apparatet i nærheden af åben ild, eksplosive eller brandfarlige materialer. Brug altid apparatet på en vandret, stabil, ren, varmebestandig og tør overflade.
- Apparatet er ikke egnet til installation i et område, hvor der kan anvendes en vandstråle.
- Der skal være mindst 20 cm fri plads omkring apparatet til ventilation under brug.
- **ADVARSEL!** Hold alle ventilationsåbninger på apparatet fri for forhindringer.

Særlige sikkerhedsanvisninger

- Dette apparat er ikke beregnet til husholdningsbrug.
- **ADVARSEL!** Vær meget forsigtig ved håndtering af skærskiverne. Brug beskyttelseshandsker (medfølger ikke), hvis det er nødvendigt.
- **ADVARSEL! KNIVENE ER SKARPE. HOLD HÆNDERNE VÆK!**
- Brug ikke apparatet uden belastning for at undgå overophedning.
- **FORSIGTIG!** Sluk ALTID for maskinen, og afbryd strømforsyningen, før du rører ved motordele.
- Hvis netledningen er beskadiget, skal den udskiftes af producenten, dennes serviceværksted eller en tilsvarende kvalificeret person for at undgå fare. (Fast netledning indeni, men den kan udskiftes)
- **ADVARSEL!** Hold ALTID hænder, langt hår og tøj væk fra de bevægelige dele.
- Dette apparat bør ikke bruges til at skære frosne madvarer, kød eller fisk, der er indslidt, osv.

Tilsigtet brug

- Dette apparat er beregnet til kommerciel anvendelse, f.eks. i køkkener på restauranter, kantiner, hospitaler og i kommercielle virksomheder som bagerier, butcherier osv., men ikke til kontinuerlig masseproduktion af fødevarer.
- Apparatet er beregnet til at skære kød uden ben. Enhver anden brug kan føre til beskadigelse af apparatet eller personskade.
- Betjening af apparatet til ethvert andet formål skal betragtes som misbrug af apparatet. Brugeren er eneansvarlig for forkert brug af enheden.

Installation af jordforbindelse

Dette apparat er klassificeret som **beskyttelsesklasse I** og skal tilsluttes en beskyttende jordforbindelse. Jordforbindelse reducerer risikoen for elektrisk stød ved at tilvejebringe en ledning til den elektriske strøm.

Dette apparat er udstyret med en netledning med jordstik eller elektriske forbindelser med jordledning. Tilslutningerne skal være korrekt installeret og jordforbundet.

Strømskema

(Fig. 1 på side 3)

1. Afbryder
2. Kondensator
3. Terminal
4. Sikring
5. Varistor
6. Transformer
7. Fra
8. Kontrollampe
9. Tændt
10. Forbindelseskabel
11. Kontrolkredsløb
12. Blå ledning i farver
13. Hvidt farvekabel
14. Vekselstrømsmotor
15. Elektrisk tænd/sluk

Eksploderet diagram med delliste

(Fig. 2 på side 3)

Delnr.	Delens navn	Mængde
1	Skrue	2
2	Frontplade	1
3	Bøsning A	2
4	Møtrik	2
5	Glat blad	2
6	Afstandsring	2
7	Bladet (venstre side)	1
8	Låsemøtrik	2
9	Bagplade	1
10	Afstandsring (højre side)	2
11	Stift A	2
12	Højre aksel	1
13	Bøsning B	2
14	Tætningsring	1
15	Beslag	1
16	Bundplade	1
17	4 stk. / sæt, gummifod	4
18	Bundplade	1
19	Motor	1
20	Elektrisk boks	1
21	Overstrømsafbryder	1
22	Kondensator	1
23	Kondensatorklemme	1
24	Strømkabel	1
25	Trækaflastning	1
26	Afbryder	1

27	Hus	1
28	Gearkassedæksel	1
29	6804 leje	1
30	Snekkegear	1
31	Afstandsstykke	1
32	6805 leje	1
33	Gearkasse	1
34	Udgangsaksel	1
35	Bakning af den store tandhjulsaksel	1
36	Stift B	2
37	Olietætning	1
38	Bak af stort gear	1
39	Bak af lille gear	1
40	Kugleleje 6202RZ	2
41	Mikrokontakt	1
42	Fast plade	1
43	Roterende aksel	1
44	Lås	1
45	Venstre aksel	1
46	Afstandsstykke	1
47	Styreplade	1
48	Magnet med holder	1
49	Tilslutningsbestag	1
50	S/s skærm	1
51	Knap	1
52	Rund mandril	2
53	Kniv (højre side)	1
54	Firkantet bjælke	1
55	Møtrik	1
56	Rulleaksel	1
57	Rulle	1

Klargøring før brug

- Fjern al beskyttende emballage og indpakning.
- Kontrollér, at apparatet er i god stand og med alt tilbehør. I tilfælde af ufuldstændig eller beskadiget levering skal du straks kontakte leverandøren. I så fald må enheden ikke anvendes.
- Rengør tilbehøret og apparatet før brug (se ==> Rengøring og vedligeholdelse).
- Sørg for, at apparatet er helt tørt.
- Anbring apparatet på en vandret, stabil og varmeresistent overflade, der er sikker mod vandsprøjt.
- Behold emballagen, hvis du har planer om at opbevare apparatet i fremtiden.
- Gem brugervejledningen til senere brug.



BEMÆRK! På grund af rester fra fremstillingen kan apparatet afgive en let lugt under de første par anvendelser. Dette er normalt og indikerer ikke nogen defekt eller fare. Sørg for, at apparatet er godt ventileret.

Installation/montering og demontering

Samlingsvejledning

(Fig. 3 på side 4)

Bemærk: Tag altid stikket ud af stikkontakten, inden du begynder at samle eller skille apparatet ad.

Adskillelsesvejledning

(Fig. 4 på side 5)

Betjeningsvejledning

1). Klargøring:

- Sørg for, at apparatets stik er taget ud af stikkontakten, og kontrollér, om "rullekniven" er korrekt placeret i apparatet. Apparatet må IKKE betjenes, uden at der er installeret et "rulleblad".
- **ADVARSEL!** Brug ikke kød, der er større end: 160 mm bredt x 30 mm tykt. Brug ikke kød med tykke vener eller knogler. Manglende overholdelse vil resultere i beskadigelse af apparatet. Brug nedkølet kød for det bedste resultat.
- Tilbered kødet til mörning ved at fjerne al hud og alle ben. Skær derefter kødet i stykker af passende størrelse til mörning.
- Anbring apparatet på en vandret, stabil, tør og varmeresistent overflade med 4 gummifødder til sugeskopperne placeret fast på overfladen.
- Anbring en tallerken under mördemiddelåbningen for at fange kødet, når det falder fra bunden.

2). Start behandling:

- Sæt stikket i en egnet strømforsyning.
- Tænd for apparatet ved at trykke på den GRØNNE "I"-knap. Nu starter motoren.
- Før kødet langsomt ind i mörmidlet stykke for stykke. Sæt kødet i den øverste åbning, indtil det kommer i kontakt med knivene. Bladene trækker kødet igennem.
- **ADVARSEL!** Brug IKKE kraft til at få kødet gennem valserne med hænder eller fingre.
- Hvis kødet sidder fast indeni, skal du slukke for apparatet og bruge en rustfri ståltang til at løse kødet. Pas på ikke at komme i kontakt med de skarpe knive.
- Sluk for apparatet ved at trykke ned på den RØDE "O"-knap, når du er færdig, og tag stikket ud af stikkontakten.

Bemærk: Der er 2 valgfrit udskifteligt tilbehør: Ruller til fjerkræ (delopgave 975329) og ruller til shoarma (delopgave 975312), der sælges separat.

Rengøring og vedligeholdelse

- **OPMÆRKSOMHED!** Tag altid stikket ud af kontakten, og afkøl det inden opbevaring, rengøring og vedligeholdelse.
- Brug ikke vandstråle eller damprenser til rengøring, og skub ikke apparatet under vand, da delene kan blive våde og få elektrisk stød.
- Hvis apparatet ikke holdes rent, kan det påvirke apparatets levetid negativt 0 og medføre en farlig situation.

- Rester af mad skal rengøres regelmæssigt og fjernes fra apparatet. Hvis apparatet ikke rengøres korrekt, vil det reducere dets levetid og kan resultere i en farlig tilstand under brug.

Rengøring

- Rengør den afkølede udvendige overflade med en klud eller svamp, der er let fugtet med en mild sæbeopløsning.
- Af hygiejnehensyn skal apparatet rengøres før og efter brug.
- Undgå, at vand kommer i kontakt med de elektriske komponenter.
- Nedsænk aldrig apparatet i vand eller andre væsker.
- Brug aldrig skræppe rengøringsmidler, skuresvampe eller rengøringsmidler, der indeholder klor. Brug ikke stållud, metalliske redskaber eller skarpe eller spidse genstande til rengøring. Brug ikke benzin eller opløsningsmidler!
- Ingen dele tåler opvaskemaskine.

Vedligeholdelse

- Kontrollér jævnligt apparatets funktion for at undgå alvorlige ulykker.
- Hvis du opdager, at apparatet ikke fungerer korrekt, eller at der er et problem, skal du stoppe med at bruge det, slukke det og kontakte leverandøren.
- Al vedligeholdelse, installation og reparationsarbejde skal udføres af specialiserede og autoriserede teknikere eller anbefales af producenten.

Transport og opbevaring

- Inden opbevaring skal det altid sikres, at apparatet er koblet fra strømforsyningen og kølet helt af.
- Opbevar apparatet på et køligt, rent og tørt sted.
- Anbring aldrig tunge genstande på apparatet, da det kan beskadige det.
- Flyt ikke apparatet, mens det er i brug. Tag stikket ud af kontakten, når apparatet flyttes, og hold det nede.

Fejlfinding

Hvis apparatet ikke fungerer korrekt, bedes du se nedenstående tabel for løsningen. Hvis du stadig ikke kan løse problemet, skal du kontakte leverandøren/serviceudbyderen.

Problemer	Mulig årsag	Mulig løsning
Apparatet tænder ikke.	- Strømkvikket er ikke sat rigtigt i stikkontakten. - Der er ikke trykket på I / O-knappen.	- Kontrollér strømkvikket for at sikre, at det er tilsluttet korrekt. - Tryk på den GRØNNE "I"-knap.
Kød, der sidder fast indeni i knivene	- Kødet er for tykt eller med for meget brusk eller brusk.	- SLUK for apparatet ved at trykke ned på den RØDE „O“-knap, og træk stikket ud. Løft dækslet op, brug ståltængerne til at fjerne det fastklemt kød.

Garanti

Enhver defekt, der påvirker apparatets funktion, og som bliver synlig inden for et år efter købet, vil blive repareret gratis, forudsat at apparatet er blevet brugt og vedligeholdt i overensstemmelse med anvisningerne og ikke er blevet misbrugt

eller misbrugt på nogen måde. Dine lovbestemte rettigheder påvirkes ikke. Hvis apparatet er dækket af garantien, skal du angive, hvor og hvornår det blev købt og inkludere købsbevis (f.eks. kvittering).

I overensstemmelse med vores politik om kontinuerlig produktudvikling forbeholder vi os ret til at ændre produkt-, emballage- og dokumentationsspecifikationer uden varsel.

Kassering og miljø



Når apparatet tages ud af drift, må produktet ikke bortskaffes sammen med andet husholdningsaffald. Det er i stedet dit ansvar at bortskaffe dit affaldsudydtyr ved at aflevere det til et udpeget indsamlingssted. Manglende overholdelse af denne

regel kan straffes i overensstemmelse med gældende regler for bortskaffelse af affald. Den separate indsamling og genbrug af dit affaldsudydtyr på bortskaffelsestidspunktet vil bidrage til at bevare naturressourcerne og sikre, at det genbruges på en måde, der beskytter menneskers sundhed og miljøet.

For yderligere oplysninger om, hvor du kan aflevere dit affald til genbrug, bedes du kontakte dit lokale affaldsselskab. Producenterne og importørerne tager ikke ansvar for genbrug, behandling og økologisk bortskaffelse, hverken direkte eller gennem et offentligt system.

SUOMALAINEN

Hyvä asiakas,

Kiitos, että ostit tämän Hendi-laitteen. Lue tämä käyttöopas huolellisesti ja kiinnitä erityistä huomiota alla oleviin turvallisuusmääräyksiin ennen laitteen ensimmäistä asennusta ja käyttöä.

Turvallisuusohjeet

- Käytä laitetta vain siihen tarkoitukseen, johon se on suunniteltu, tässä oppaassa kuvatulla tavalla.
- Valmistaja ei ole vastuussa mistään vahingoista, jotka johtuvat virheellisestä käytöstä tai virheellisestä käytöstä.
-  **VAARA! SÄHKÖISKUN VAARA!** Älä yritä korjata laitetta itse. Älä upota laitteen sähköisiä osia veteen tai muihin nesteisiin. Älä koskaan pidä laitetta juoksevan veden alla.
- **ÄLÄ KOSKAAN KÄYTÄ VAURIOITUNUTTA LAITETTA!** Tarkista sähköliitännät ja johto säännöllisesti vaurioiden varalta. Jos laite on vaurioitunut, irrota se virtalähteestä. Vain toimittaja tai pätevä henkilö saa tehdä korjauksia vaaratilanteiden ja loukkaantumisten välttämiseksi.
- **VAROITUS!** Kun sijoitat laitteen paikalleen, reititä virtajohto tarvittaessa turvallisesti, jotta vältetään tahaton vetäminen, vaurioituminen, kosketus lämmityspintaan tai kompastumisvaara.
- **VAROITUS!** Kun pistoke on pistorasiassa, laite on kytketty virtalähteeseen.
- **VAROITUS!** Sammuta AINA laite ennen sen irrottamista virtalähteestä, puhdistuksesta, kunnossapidosta tai varastoinnista.
- Kytke laite pistorasiaan vain laitteen merkinnöissä mainitulla jännitteellä ja taajuudella.
- Älä koske pistokkeeseen/sähköliitäntöihin märillä tai kosteilla käsillä.
- Pidä laite ja sähköpistoke/-liitännät poissa vedestä ja muista

nesteistä. Jos laite putoaa veteen, irrota virtansyöttöliitännät välittömästi. Älä käytä laitetta, ennen kuin valtuutettu teknikko on tarkistanut sen. Näiden ohjeiden noudattamatta jättäminen aiheuttaa hengenvaarallisia riskejä.

- Kytke virtalähde helposti saavutettavaan pistorasiaan, jotta voit irrottaa laitteen välittömästi hätätilanteissa.
- Varmista, että johto ei joudu kosketuksiin terävien tai kuummien esineiden kanssa ja pidä johto poissa avotulen läheisyydestä. Älä koskaan irrota virtajohtoa pistorasiasta vetämällä, vaan vedä sen sijaan aina pistokkeesta.
- Älä koskaan kanna laitetta sen johdosta.
- Älä koskaan yritä avata laitteen koteloa itse.
- Älä työnnä esineitä laitteen koteloon.
- Älä koskaan jätä laitetta ilman valvontaa käytön aikana.
- Koulutetun henkilökunnan on käytettävä tätä laitetta ravintolan keittiössä, ruokaloissa tai baarissa jne.
- Tätä laitetta eivät saa käyttää henkilöt, joiden fyysiset, aistinväriset tai henkiset kyvyt ovat rajoittuneet, tai henkilöt, joilla ei ole tarvittavaa kokemusta tai tietoa.
- Lapset eivät saa missään tapauksessa käyttää tätä laitetta.
- Pidä laite ja sen sähköliitännät poissa lasten ulottuvilta.
- Älä koskaan käytä muita kuin laitteen mukana toimitettuja tai valmistajan suosittelemia lisävarusteita tai lisälaitteita. Muussa tapauksessa vaarana voi olla käyttäjän turvallisuus ja laitteen vaurioituminen. Käytä vain alkuperäisiä osia ja lisävarusteita.
- Älä käytä tätä laitetta ulkoisen ajastimen tai kauko-ohjauksjärjestelmän avulla.
- Älä aseta laitetta lämmityskohteen päälle (bensiini, sähkö, hiiliilmi jne.).
- Älä peitä laitetta käytössä.
- Älä aseta mitään esineitä laitteen päälle.
- Älä käytä laitetta avotulen, räjähtävien tai tulenarkojen materiaalien läheisyydessä. Käytä laitetta aina vaakasuoralla, vakaalla, puhtaalla, lämmönkestävällä ja kuivalla pinnalla.
- Laite ei sovellu asennettavaksi paikkaan, jossa voidaan käyttää vesisuihkua.
- Jätä laitteen ympärille vähintään 20 cm tilaa ilmanvaihtoa varten käytön aikana.
- **VAROITUS!** Pidä laitteen kaikki tuuletusaukot esteettöminä.

Erityiset turvallisuusohjeet

- Tätä laitetta ei ole tarkoitettu kotitalouskäyttöön.
- **VAROITUS!** Ole varovainen, kun käsittelet leikkuvalevyjä. Käytä tarvittaessa suojakäsineitä (ei toimiteta mukana).
- **VAROITUS! TERÄT OVAT TERÄVIÄ. PIDÄ KÄDET KAUKANA!**
- Älä käytä laitetta ilman kuormaa ylikuumentumisen estämiseksi.
- **VAROVAISUUTTA!** Sammuta AINA kone ja irrota virtalähde ennen kuin kosketat mitään moottoriosia.
- Jos virtajohto vaurioituu, sen saa vaaratilanteiden välttämiseksi vaihtaa vain valmistaja, huoltoliike tai vastaava ammattitaitoinen henkilö. (Kiinteä virtajohto sisällä, mutta se voidaan vaihtaa)
- **VAROITUS!** Pidä AINA kädet, pitkätkä hiukset ja vaatteet kaukana liikkuvista osista.
- Tätä laitetta ei saa käyttää pakasteiden, lihan tai kalan jne. leikkaamiseen.



Käyttötarkoitus

- Tämä laite on tarkoitettu käytettäväksi kaupallisissa soveluksissa, esimerkiksi ravintoloiden, ruokaloiden, sairaaloiden ja liikeyritysten, kuten leipomoiden, butcheries-tuotteiden jne. keittiöissä, mutta ei jatkuvaan ruoan massatuotantoon.
- Laite on suunniteltu luuttoman lihan leikkaamiseen. Muu käyttö voi vahingoittaa laitetta tai aiheuttaa henkilövahinkoja.
- Laitteen käyttö muihin tarkoituksiin katsotaan laitteen väärinkäytöksi. Käyttäjällä on yksin vastuussa laitteen virheellisestä käytöstä.

Maadoituksen asennus

Tämä laite on luokiteltu **suojausluokan I** laitteeksi, ja se on kytkettävä suojamaadoitukseen. Maadoitus vähentää sähköiskun vaaraa antamalla sähkövirralle pakojohdtimeen.

Tässä laitteessa on virtajohto, jossa on maadoituspistoke, tai sähköliitännät, joissa on maadoitusjohto. Liitännät on asennettava ja maadoitettava asianmukaisesti.

Piirikaavio

(Kuva 1 sivulla 3)

1. Kytkin
2. Kondensaattori
3. Terminaali
4. Sulake
5. Muuntaja
6. Muuntaja
7. Pois Päältä
8. Merkkivalo
9. Päällä
10. Liitäntäjohto
11. Ohjauspiiri
12. Sininen värijohto
13. Valkoinen värijohto
14. Vaihtovirtamoottori
15. Sähkövirta pois päältä

Räjähdekaavio ja osaluettelo

(Kuva 2 sivulla 3)

Osan nro	Osan nimi	Määrä
1	Ruuvi	2
2	Etulevy	1
3	Holkki A	2
4	Mutteri	2
5	Sileä terä	2
6	Välkkeen rengas	2
7	Terä (vasen puoli)	1
8	Lukkumutteri	2
9	Takalevy	1
10	Välkierengas [oikea puoli]	2
11	Nasta A	2
12	Oikea akseli	1

13	Holkki B	2
14	Tiivisterengas	1
15	Kannatin	1
16	Pohjalevy	1
17	4 kpl/setti, kumijalka	4
18	Pohjalevy	1
19	Moottori	1
20	Sähkörasia	1
21	Ylivirtakytkin	1
22	Kondensaattori	1
23	Kondensaattorin puristin	1
24	Virtajohto	1
25	Vedonpoistaja	1
26	Kytkin	1
27	Kotelo	1
28	Vaihdelaatikon kansi	1
29	6804-laakeri	1
30	Matopyörä	1
31	Välike	1
32	6805-laakeri	1
33	Vaihdelaatikko	1
34	Ulostulon akseli	1
35	Suuren vaihdeakselin peruuttaminen	1
36	Tappi B	2
37	Öljytiiviste	1
38	Isojen varusteiden peruuttaminen	1
39	Pienten varusteiden peruuttaminen	1
40	Kuulaakeri 6202RZ	2
41	Mikrokytkin	1
42	Kiinteä levy	1
43	Pyörivä akseli	1
44	Lukko	1
45	Vasen akseli	1
46	Välike	1
47	Ohjainlevy	1
48	Magneetti pidikkeellä	1
49	Liitä kiinnike	1
50	S/s-suojus	1
51	Nuppi	1
52	Pyörä mandriini	2
53	Terä (oikea puoli)	1

54	Neliöpalkki	1
55	Mutteri	1
56	Rullan akseli	1
57	Rulla	1

Valmistelu ennen käyttöä

- Poista kaikki suojapakkaukset ja kääreet.
- Tarkista, että laite on hyvässä kunnossa ja että se sisältää kaikki lisävarusteet. Jos toimitus on puutteellinen tai vahingoittunut, ota välittömästi yhteyttä toimittajaan. Tässä tapauksessa laitetta ei saa käyttää.
- Puhdista lisävarusteet ja laite ennen käyttöä (katso => Puhdistus ja huolto).
- Varmista, että laite on täysin kuiva.
- Aseta laite vaakasuoralle, vakaalle ja lämmönkestävälle alustalle, joka on turvallinen vesiroiskeita vastaan.
- Säilytä pakkaus, jos aiot säilyttää laitetta tulevaisuudessa.
- Säilytä käyttöopas myöhempiä tarvetta varten.

HUOMAUTUS! Valmistusjäämien vuoksi laitteesta voi lähteä kevyt haju muutaman ensimmäisen käyttökerran aikana. Tämä on normaalia, eikä se merkitse mitään vikaa tai vaaraa. Varmista, että laite on hyvin tuuletettu.

Asennus/asennus ja purkaminen

Ohjeiden kokoaminen

(Kuva 3 sivulla 4)

Huomio: Irrota laite aina pistorasiasta ennen kokoamisen tai purkamisen aloittamista.

Ohjeiden purkaminen

(Kuva 4 sivulla 5)

Käyttöohjeet

1). Valmistelu:

- Varmista, että laite on irrotettu sähköverkosta ja tarkista, että rullan terä on kunnolla laitteen sisällä. ÄLÄ käytä laitetta, jos rullan terää ei ole asennettu.
- **VAROITUS!** Älä käytä lihaa, jonka leveys on yli 160 mm x paksuus 30 mm. Älä käytä lihaa paksujen laskimoiden tai luiden kanssa. Laiminlyönnistä on seurauksena laitteen vaurioituminen. Käytä jäähdytettyä lihaa parhaan tuloksen saavuttamiseksi.
- Valmistele liha arkuutta varten poistamalla kaikki iho ja luut. Leikkaa liha sitten sopivan kokoisiksi paloiksi mureuttamista varten.
- Varmista, että ruoan välissä on riittävästi tilaa, jotta lämpö jakautuu tasaisesti.
- Aseta laite vaakasuoralle, vakaalle, kuivalle ja kuumuutta kestävälle pinnalle siten, että 4 imukuppia kumijalkaa on tukevasti pinnalla.
- Aseta muistimen aukon alle levy lihan nappaamiseksi, kun se putoaa alhaalta.

2). Aloita käsittely:

- Kytke pistoke sopivaan sähköverkkoon.
- Kytke laite PÄÄLLE painamalla VIHREÄÄ I-painiketta. Nyt moottori käynnistyy.
- Syötä liha mehustimeen hitaasti pala kerrallaan. Aseta liha

yläaukkoon, kunnes se koskettaa teriä. Terät vetävät lihan läpi.

- **VAROITUS!** ÄLÄ käytä voimaa lihan viemiseen rullien läpi käsin tai sormin.
- Jos liha on juuttunut sisälle, sammuta laite ja poista lihan tukkeumat ruostumattomasta teräksestä valmistetuilla pihdeillä. Varo koskemasta teräviin teriin.
- Kytke laite POIS päältä painamalla lopuksi PUNAISTA O-painiketta ja kytke laite irti verkkovirrasta.

Huomautus: Saatavilla on kaksi valinnaista vaihdettavaa lisävarustetta: Siipikarjan rullat (osio 975329) ja shoarman rullat (osio 975312), jotka myydään erikseen.

Puhdistus ja huolto

- **HUOMIO!** Irrota laite aina virtalähteestä ja jäähdytä ennen varastointia, puhdistusta ja huoltoa.
- Älä käytä puhdistukseen vesi- tai höyrypesuria äläkä työnnä laitetta veden alle, sillä osat kastuvat ja seurauksena voi olla sähköiskku.
- Jos laitetta ei pidetä hyvässä kunnossa, se voi vaikuttaa haitallisesti laitteen käyttöikään 0 ja aiheuttaa vaaratilanteen.
- Elintarvikkeet on puhdistettava säännöllisesti ja poistettava laitteesta. Jos laitetta ei puhdisteta kunnolla, sen käyttöikä lyhenee ja se voi aiheuttaa vaaratilanteen käytön aikana.

Puhdistus

- Puhdista jäähdytetty ulkopinta mietoon saippuuliukeseen kostutetulla liinalla tai sienellä.
- Hygieniasyistä laite on puhdistettava ennen käyttöä ja käytön jälkeen.
- Vältä veden joutumista kosketuksiin sähkökomponenttien kanssa.
- Älä koskaan upota laitetta veteen tai muihin nesteisiin.
- Älä koskaan käytä voimakkaita puhdistusaineita, hankaavia sieniä tai klooria sisältäviä puhdistusaineita. Älä käytä puhdistukseen teräsvillaa, metallisia välineitä tai teräviä tai terävakärkisiä esineitä. Älä käytä bensiniä tai liuottimia!
- Mitään osia ei voi pestä astianpesukoneessa.

Kunnossapito

- Tarkista laitteen toiminta säännöllisesti vakavien onnettomuuksien välttämiseksi.
- Jos huomaat, että laite ei toimi kunnolla tai että siinä on ongelmia, lopeta sen käyttö, sammuta se ja ota yhteyttä toimittajaan.
- Kaikki huolto-, asennus- ja korjaustyöt on annettava erikoistuneiden ja valtuutettujen teknikoiden tehtäväksi tai valmistajan suosittelemaksi.

Kuljetus ja varastointi

- Varmista aina ennen säilytystä, että laite on irrotettu virtalähteestä ja että se on täysin jäähtynyt.
- Säilytä laitetta viileässä, puhtaassa ja kuivassa paikassa.
- Älä koskaan aseta raskaita esineitä laitteen päälle, sillä ne voivat vahingoittaa laitetta.
- Älä siirrä laitetta sen ollessa käynnissä. Irrota laite virtalähteestä, kun siirrä sitä, ja pidä sitä alhaalta.



Vianetsintä

Jos laite ei toimi kunnolla, tarkista ratkaisu alla olevasta taulukosta. Jos ongelma ei ratkea, ota yhteyttä toimittajaan/palveluntarjoajaan.

Ongelmat	Mahdollinen syy	Mahdollinen ratkaisu
Laitte ei käynnisty.	- Virtapistoketta ei ole kytketty kunnolla pistorasiaan. - I/O -painiketta ei ole painettu.	- Tarkista, että virtapistoke on liitetty oikein. - Paina VIHREÄ I-painike alas.
Liha jumis- saterien sisällä	- Liha on liian paksum tai siinä on liikaa rustoa tai karstaa.	- Kytke laite POIS päältä painamalla PUNAISTA 0-painiketta ja irrottamalla pistoke pistorasiasista. Nosta kansi ylös ja puhdista juuttunut liha teräspihdeillä.

Takuu

Kaikki laitteen toimintaan vaikuttavat viat, jotka ilmenevät vuoden kuluessa ostosta, korjataan tai vaihdetaan maksutta edellyttäen, että laitetta on käytetty ja huollettu ohjeiden mukaisesti eikä sitä ole käytetty väärin tai väärin. Tämä ei vaikuta lakisääntöihin oikeuksiisi. Jos laite on takuun alainen, ilmoita mistä ja milloin se on ostettu ja liitä mukaan ostotositte (esim. kuitti). Pidätämme oikeuden muuttaa tuote-, pakkaus- ja dokumentointitietoja ilman erillistä ilmoitusta tuotekehityksen jatkuvan menettelytavan mukaisesti.

Hävittäminen ja ympäristö



Kun poistat laitteen käytöstä, tuotetta ei saa hävittää muun kotitalousjätteen mukana. Sen sijaan on sinun vastuullasi hävittää jätelaitteistosi luovuttamalla se määrätyle keräyspisteelle. Tämän säännön noudattamatta jättämisestä voidaan rangaista soveltuvien jätteiden hävittämisestä koskevien määräysten mukaisesti. Jätelaitteiston erillinen keräys ja kierrätys hävittämisen yhteydessä auttaa säästämään luonnonvaroja ja varmistamaan, että se kierrätetään tavalla, joka suojaaa ihmisten terveyttä ja ympäristöä.

Lisätietoja siitä, mihin jäte voidaan viedä kierrätettäväksi, saat ottamalla yhteyttä paikalliseen jätteenkeräysyhtiöön. Valmistajat ja maahantuojat eivät ota vastuuta kierrätyksestä, käsitteystä ja ekologisesta hävittämisestä joko suoraan tai julkisen järjestelmän kautta.

NORSK

Kjære kunde,

Takk for at du kjøpte dette Hendi-produktet. Les denne bruksanvisningen nøye, og vær spesielt oppmerksom på sikkerhetsforskriftene som er beskrevet nedenfor, før du installerer og bruker dette apparatet for første gang.

Sikkerhetsinstruksjoner

- Bruk apparatet kun til det formålet det er beregnet for, som beskrevet i denne håndboken.
- Produsenten er ikke ansvarlig for skader forårsaket av feil bruk og feil bruk.



FARE! RISIKO FOR ELEKTRISK STØT! Ikke forsøk å reparere apparatet selv. Ikke senk de elektriske delene av apparatet ned i vann eller andre væsker. Hold aldri apparatet under rennende vann.

- **BRUK ALDRI ET SKADET APPARAT!** Kontroller de elektriske tilkoblingene og ledningen regelmessig for eventuelle skader. Hvis den er skadet, må du koble produktet fra strømforsyningen. Alle reparasjoner skal kun utføres av en leverandør eller kvalifisert person for å unngå fare eller skade.
- **ADVARSEL!** Når du plasserer produktet, må du om nødvendig føre strømkabelen for å unngå utilsikket trekking, at den kommer i kontakt med varmeplaten eller forårsaker snublefare.
- **ADVARSEL!** Så lenge støpselet er i kontakten, er apparatet koblet til strømforsyningen.
- **ADVARSEL!** Slå ALLTID av apparatet før du kobler fra strømforsyningen, rengjør, vedlikehold eller lagrer det.
- Koble apparatet kun til en stikkontakt med spenningen og frekvensen som er angitt på apparatets etikett.
- Ikke berør støpselet/elektriske koblinger med våte eller fuktige hender.
- Hold apparatet og elektriske plugg/koblinger unna vann og andre væsker. Hvis produktet faller i vann, må du fjerne strømforsyningskontaktene umiddelbart. Ikke bruk apparatet før det har blitt kontrollert av en sertifisert tekniker. Hvis disse instruksjonene ikke følges, vil det føre til livstruende risikoer.
- Koble strømforsyningen til et lett tilgjengelig strømuttak slik at du umiddelbart kan koble fra apparatet i nødstilfeller.
- Sørg for at ledningen ikke kommer i kontakt med skarpe eller varme gjenstander, og hold den unna åpen ild. Trekk aldri i selve strømledningen for å trekke den ut av stikkkontakten. Trekk alltid i stedet.
- Bær aldri apparatet etter ledningen.
- Prøv aldri å åpne kabinettet til produktet selv.
- Ikke stikk gjenstander inn i apparatets hus.
- La aldri apparatet stå uten tilsyn under bruk.
- Dette apparatet skal betjenes av opplært personell på kjøkenet til restauranten, kantine- eller barpersonell, osv.
- Dette apparatet skal ikke brukes av personer med reduserte fysiske, sensoriske eller mentale evner, eller personer med manglende erfaring og kunnskap.
- Dette apparatet skal under ingen omstendigheter brukes av barn.
- Hold apparatet og elektriske tilkoblinger utilgjengelige for barn.
- Bruk aldri tilbehør eller andre ekstra enheter enn de som følger med apparatet eller anbefales av produsenten. Hvis dette ikke gjøres, kan det utgjøre en sikkerhetsrisiko for brukeren og skade apparatet. Bruk kun originale deler og tilbehør.
- Ikke bruk dette apparatet med en ekstern timer eller fjernkontrollsystem.
- Ikke plasser produktet på en varmegjenstand (bensin, elektrisk, kullkoker osv.).
- Ikke dekk til apparatet mens det er i bruk.
- Ikke plasser gjenstander oppå produktet.
- Ikke bruk apparatet i nærheten av åpne flammer, eksplosive eller brennbare materialer. Bruk alltid apparatet på en horisontal, stabil, ren, varmebestandig og tørr overflate.
- Apparatet er ikke egnet for montering i et område der det kan brukes en vannstråle.
- La det være en avstand på minst 20 cm rundt apparatet for ventilasjon under bruk.



- **ADVARSEL!** Hold alle ventilasjonsåpninger på produktet fri for hindringer.

Spesielle sikkerhetsinstruksjoner

- Dette apparatet er ikke beregnet for bruk i hjemmet.
- **ADVARSEL!** Vær svært forsiktig når du håndterer kutteskive- ne. Bruk vernehansker (følger ikke med) om nødvendig.
- **ADVARSEL! KNIVENE ER SKARPE. HOLD HENDENE UNNA!**
- Ikke bruk apparatet uten last for å forhindre overoppheting.
- **FORSIKTIG!** Slå **ALLTID** av maskinen og koble fra strømforsy- ningen før du berører motordeler.
- Hvis strømledningen er skadet, må den skiftes ut av produ- senten, en servicerepresentant eller tilsvarende kvalifiserte personer for å unngå fare. (Fast strømledning inni, men den kan skiftes)
- **ADVARSEL!** Hold **ALLTID** hender, langt hår og klær unna de bevegelige delene.
- Dette apparatet skal ikke brukes til skjæring av frossen mat, kjøtt eller fisk, osv.

Tiltenkt bruk

- Dette apparatet er beregnet på bruk i næringsbygg, f.eks. i kjøkken på restauranter, kantinehus, sykehus og i nærings- bygg som bakerier, bakerier osv., men ikke for kontinuerlig masseproduksjon av mat.
- Apparatet er beregnet på kutting av kjøtt uten bein. All annen bruk kan føre til skade på produktet eller personskade.
- Bruk av apparatet til andre formål anses som misbruk av apparatet. Brukeren skal være ansvarlig for uriktig bruk av enheten.

Jordingsinstallasjon

Dette apparatet er klassifisert som **beskyttelsesklasse I** og må kobles til en beskyttende jording. Jording reduserer risi- koen for elektrisk støt ved å gi en avledning for den elektriske strømmen.

Dette apparatet er utstyrt med en strømledning med jordings- plugg eller elektriske koblinger med jordledning. Tilkoblingene må være riktig installert og jordet.

Koblingskjema

(Fig. 1 på side 3)

1. Bryter
2. Kondensator
3. Terminal
4. Sikring
5. Varistor
6. Transformator
7. Av
8. Indikatorlys
9. På
10. Tilkoblingsledning
11. Kontrollkrets
12. Blå farge på ledning
13. Hvit farge på ledning
14. Vekselstrømmotor
15. Elektrisk på-av

Diagram med liste over deler

(Fig. 2 på side 3)

Delennr.	Delnavn	Antall
1	Skruer	2
2	Frontplate	1
3	Bøssing A	2
4	Mutter	2
5	Glatt blad	2
6	Avstandsring	2
7	Blad (venstre side)	1
8	Låsemutter	2
9	Bakplate	1
10	Avstandsring (høyre side)	2
11	Pinne A	2
12	Høyre aksel	1
13	Bøssing B	2
14	Tetningsring	1
15	Brakett	1
16	Bunnplate	1
17	4 stk/sett, gummifot	4
18	Bunnplate	1
19	Motor	1
20	Elektrisk boks	1
21	Overstrømbryter	1
22	Kondensator	1
23	Klemme av kondensator	1
24	Strømledning	1
25	Strekkavlastning	1
26	Bryter	1
27	Kabinett	1
28	Girkassedeksel	1
29	6804 lager	1
30	Snekkedrev	1
31	Avstandsstykke	1
32	6805 lager	1
33	Girkasse	1
34	Utgangsaksel	1
35	Reversere stor giraksel	1
36	Pinne B	2
37	Oljetetning	1
38	Ryggning av stort utstyr	1



39	Reversere lite gir	1
40	Kululerag 6202RZ	2
41	Mikrobryter	1
42	Fast plate	1
43	Roterende aksel	1
44	Lås	1
45	Venstre aksel	1
46	Avstandsstykke	1
47	Ledeplate	1
48	Magnet med holder	1
49	Koble til brakett	1
50	S/s skjold	1
51	Knott	1
52	Rund mandril	2
53	Blad (høyre side)	1
54	Firkantet bar	1
55	Mutter	1
56	Rulleaksel	1
57	Rulle	1

Klargjøring før bruk

- Fjern all beskyttende emballasje og innpakning.
- Kontroller at enheten er i god stand og har all tilbehør. Ved ufullstendig eller skadet levering, ta kontakt med leverandøren umiddelbart. I så fall må du ikke bruke apparatet.
- Rengjør tilbehøret og apparatet før bruk (Se ==> Rengjøring og vedlikehold).
- Sørg for at produktet er helt tørt.
- Plasser produktet på en horisontal, stabil og varmebestandig overflate som er trygg mot vannsprut.
- Ta vare på emballasjen hvis du ønsker å oppbevare produktet i fremtiden.
- Ta vare på brukerhåndboken for fremtidig referanse.

MERK! På grunn av produksjonsrester kan apparatet avgi en lett lukt ved de første gangene det brukes. Dette er normalt og indikerer ingen defekt eller fare. Sørg for at produktet er godt ventilert.

NO

Installasjon/montering og demontering

Monteringsinstruksjoner

(Fig.3 på side 4)

Obs: Trekk alltid støpselet ut av stikkkontakten før montering eller demontering.

Demonteringsinstruksjoner

(Fig. 4 på side 5)

Bruksanvisning

1). Forberedelse:

- Sørg for at produktet er koblet fra strømforsyningen og sjekk om "rullekniven" er riktig plassert inne i produktet. IKKE bruk

apparatet uten at "rulleblad" er montert.

- **ADVARSEL!** Ikke bruk kjøtt som er større enn: 160 mm bredt x 30 mm tykt. Ikke bruk kjøtt med tykke årer eller bein. Manglende overholdelse vil føre til skade på produktet. Bruk avkjølt kjøtt for best resultat.
- Forbered kjøttet for mörning ved å fjerne all hud og bein. Skjær deretter kjøttet i stykker av passende størrelse for mörning.
- Plasser produktet på en horisontal, stabil, tørr og varmebestandig overflate med 4 gummiføtter på sugekoppen.
- Plasser en plate under mörningsmaskinens åpning for å fange kjøttet når det faller ned fra bunnen.

2). Start behandling:

- Koble støpselet til en egnet strømforsyning.
- Slå PÅ produktet ved å trykke på den GRØNNE "I"-knappen. Motoren starter nå.
- Mat kjøttet sakte inn i mörningsmaskinen bit for bit. Sett kjøttet inn i toppåpningen til det kommer i kontakt med knivene. Bladene trekker kjøttet gjennom.
- **ADVARSEL!** IKKE bruk makt til å få kjøttet til å gå gjennom rullene med hender eller fingre.
- Hvis kjøttet sitter fast på innsiden, må du slå av produktet og bruke en klype i rustfritt stål til å løsne kjøttet, men vær svært forsiktig så du ikke kommer i kontakt med de skarpe knivene.
- Slå AV produktet ved å trykke ned den RØDE "O"-knappen når du er ferdig, og trekk støpselet ut av stikkkontakten.

Merk: Det finnes to valgfrie utskiftbare tilbehør: Valser til fjærfæ (artikkel 975329) og ruller til shoarma (del 975312) som selges separat.

Rengjøring og vedlikehold

- **OPPMERKSOMHET!** Koble alltid apparatet fra strømforsyningen og avkjøl før oppbevaring, rengjøring og vedlikehold.
- Ikke bruk vannstråle eller damprens til rengjøring, og ikke skyv apparatet under vannet, da delene kan bli våte og det kan oppstå elektrisk støt.
- Hvis apparatet ikke holdes rent, kan dette ha en negativ innvirkning på produktets levetid og føre til en farlig situasjon.
- Matrester bør rengjøres og fjernes regelmessig fra produktet. Hvis produktet ikke rengjøres skikkelig, vil det redusere levetiden og kan føre til en farlig tilstand under bruk.

Rengjøring

- Rengjør den avkjølte utvendige overflaten med en klut eller svamp som er lett fuktet med en mild såpeoppløsning.
- Av hygieniske årsaker bør apparatet rengjøres før og etter bruk.
- Unngå at vann kommer i kontakt med de elektriske komponentene.
- Legg aldri apparatet i vann eller andre væsker.
- Bruk aldri aggressive rengjøringsmidler, skuresvamper eller rengjøringsmidler som inneholder klor. Ikke bruk stållull, metallredskaper eller skarpe eller spisse gjenstander til rengjøring. Ikke bruk bensin eller løsemidler!
- Ingen deler kan vaskes i oppvaskmaskin.



Vedlikehold

- Kontroller maskinen regelmessig for å unngå alvorlige ulykker.
- Hvis du ser at apparatet ikke fungerer som det skal eller at det er et problem, må du slutte å bruke det, slå det av og kontakte leverandøren.
- Alt vedlikeholds-, installasjons- og reparasjonsarbeid må utføres av spesialiserte og autoriserte teknikere, eller anbefales av produsenten.

Transport og oppbevaring

- Før lagring må du alltid sørge for at apparatet er koblet fra strømforsyningen og helt avkjølt.
- Oppbevar produktet på et kjølig, rent og tørt sted.
- Plasser aldri tunge gjenstander på apparatet, da dette kan skade det.
- Ikke flytt produktet mens det er i drift. Koble produktet fra strømforsyningen når du beveger det og hold det i bunnen.

Feilsøking

Hvis produktet ikke fungerer som det skal, må du kontrollere tabellen nedenfor for å se om det er oppløsning. Hvis du fortsatt ikke kan løse problemet, kontakt leverandøren/tjenesteleverandøren.

Problemer	Mulig årsak	Mulig løsning
Produktet slår seg ikke på.	- Støpselet er ikke riktig tilkoblet stikkontakten. - I/O-knappen er ikke trykket inn.	- Kontroller strømkontakten for å sikre at den er riktig tilkoblet. - Trykk ned den GRØNNE "I"-knappen.
Kjøtt sitter fast inne i bladene	- Kjøttet er for tykt eller har for mye brusk eller gristel.	- Slå AV produktet ved å trykke ned den RØDE "O"-knappen og koble den fra. Løft opp dekselet, bruk stålklyper til å fjerne det fastkilte kjøttet.

Garanti

Enhver feil som påvirker funksjonaliteten til produktet som blir synlig innen ett år etter kjøp, vil bli reparert ved gratis reparasjon eller erstatning, forutsatt at apparatet har blitt brukt og vedlikeholdt i henhold til instruksjonene og ikke har blitt misbrukt eller misbrukt på noen måte. Dine lovbestemte rettigheter påvirkes ikke. Hvis apparatet kreves under garanti, oppgi hvor og når det ble kjøpt og inkluder kjøpsbevis (f.eks. kvittering).

I tråd med våre retningslinjer for kontinuerlig produktutvikling forbeholder vi oss retten til å endre produkt-, emballasje- og dokumentasjonsspesifikasjoner uten varsel.

Kassering og miljø



Når produktet tas ut av drift, må det ikke kastes sammen med annet husholdningsavfall. I stedet er det ditt ansvar å kaste avfallet ved å levere det til et angitt innsamlingssted. Manglende overholdelse av denne regelen kan straffes i henhold til gjeldende forskrifter for avfallshåndtering. Den separate innsamlingen og resirkuleringen av avfallsutstyret på kasserings-tidspunktet vil bidra til å bevare naturressurser og sikre at det

resirkuleres på en måte som beskytter menneskers helse og miljøet.

For mer informasjon om hvor du kan levere avfall for resirkulering, ta kontakt med ditt lokale avfallsinnsamlingselskap. Produsentene og importørene tar ikke ansvar for resirkulering, behandling og miljøvennlig avhending, verken direkte eller gjennom et offentlig system.

SLOVENŠČINA

Spoštovana stranka,

Zahvaljujemo se vam za nakup naprave Hendi. Pred prvo namestitvijo in uporabo naprave natančno preberite ta navodila za uporabo, pri tem pa bodite še posebej pozorni na spodaj opisane varnostne predpise.

Varnostna navodila

- Napravo uporabljajte samo za predvideni namen, za katerega je bila zasnovana, kot je opisano v tem priročniku.
- Proizvajalec ni odgovoren za škodo, ki je nastala zaradi nepravilnega delovanja in nepravilne uporabe.
-  **NEVARNOST! NEVARNOST ELEKTRIČNEGA ŠOKA!**
Naprave ne poskušajte popraviti sami. Električnih delov naprave ne potaplajte v vodo ali druge tekočine. Naprave nikoli ne držite pod tekočo vodo.
- **NIKOLI NE UPORABLJAJTE POŠKODOVANE NAPRAVE!**
Redno preverjajte električne priključke in kabel glede morebitnih poškodb. Ko je naprava poškodovana, jo odklopite iz napajanja. Vsa popravila lahko izvede samo dobavitelj ali usposobljena oseba, da se izogne nevarnosti ali poškodbam.
- **OPOZORILO!** Ko nameščate napravo, napajalni kabel po potrebi varno napeljite, da se izognete nenamernemu vlečenju, poškodbam, stiku z grelno površino ali nevarnosti spotikanja.
- **OPOZORILO!** Dokler je vtič v vtičnico, je naprava priključena na napajanje.
- **OPOZORILO!** Pred odklopom iz električnega omrežja, čiščenjem, vzdrževanjem ali shranjevanjem napravo VEDNO izklopite.
- Napravo priključite samo na električno vtičnico z napetostjo in frekvenco, navedeno na nalepki naprave.
- Vtiča/električnih priključkov se ne dotikajte z mokrimi ali vlažnimi rokami.
- Napravo in električni vtič/priključke hranite stran od vode in drugih tekočin. Če naprava pade v vodo, takoj odstranite napajalne priključke. Naprave ne uporabljajte, dokler je ne preveri pooblaščen tehnik. Neupoštevanje teh navodil bo povzročilo življenjsko nevarna tveganja.
- Napajalnik priključite v lahko dostopno električno vtičnico, tako da lahko napravo takoj izključite v nujnih primerih.
- Prepričajte se, da kabel ne pride v stik z ostrimi ali vročimi predmeti in ga hranite stran od odprtega ognja. Nikoli ne vlecite napajalnega kabla, da ga odklopite iz vtičnice, vedno povlecite vtič.
- Naprave nikoli ne nosite s kablom.
- Nikoli ne poskušajte sami odpreti ohišja naprave.
- Ne vstavljajte predmetov v ohišje naprave.
- Med uporabo naprave nikoli ne puščajte brez nadzora.
- Napravo mora upravljati usposobljeno osebje v kuhinji restavracije, menzah ali baru itd.
- Naprave ne smejo uporabljati osebe z zmanjšanimi telesnimi,



čutnimi ali duševnimi sposobnostmi ali osebe s pomanjkanjem izkušenj in znanja.

- Tega aparata v nobenem primeru ne smejo uporabljati otroci.
- Napravo in njene električne priključke hranite zunaj dosega otrok.
- Nikoli ne uporabljajte dodatne opreme ali drugih naprav, razen tistih, ki so priložene napravi ali jih priporoča proizvajalec. V nasprotnem primeru lahko predstavlja varnostno tveganje za uporabnika in lahko poškoduje napravo. Uporabljajte samo originalne dele in dodatke.
- Naprave ne uporabljajte prek zunanjega časovnika ali sistema za daljinsko upravljanje.
- Naprave ne postavljajte na grelni predmet (bencin, električni, štedilnik z ogljem itd.).
- Naprave ne pokrivajte med delovanjem.
- Ne postavljajte predmetov na vrh naprave.
- Naprave ne uporabljajte v bližini odprtega ognja, eksplozivnih ali vnetljivih materialov. Napravo vedno uporabljajte na vodovarni, stabilni, čisti, toplotno odporni in suhi površini.
- Naprava ni primerna za namestitvev na območju, kjer je mogoče uporabiti vodni curek.
- Med uporabo pustite okoli naprave vsaj 20 cm prostora za prezračevanje.
- **OPOZORILO!** Vse prezračevalne odprtine na napravi naj ne ovirajo.

Posebna varnostna navodila

- Ta naprava ni namenjena za gospodinjsko uporabo.
- **OPOZORILO!** Pri ravnanju z rezalnimi diski bodite zelo previdni. Po potrebi nosite zaščitne rokavice (niso priložene).
- **OPOZORILO! REZILA SO OSTRÁ. ROKE IMEJTE PROČ!**
- Naprave ne uporabljajte brez obremenitve, da preprečite pregrevanje.
- **PREVIDNOST! VEDNO** izklopite stroj in odklopite napajanje, preden se dotaknete katerega koli motornega dela.
- Če je napajalni kabel poškodovan, ga mora zamenjati proizvajalec, njegov serviser ali podobno usposobljena oseba, da se izogne nevarnosti. (V notranjosti pritrjen napajalni kabel, vendar ga je mogoče zamenjati)
- **OPOZORILO! VEDNO** imejte roke, dolge lase in oblačila stran od premikajočih se delov.
- Naprave ne smete uporabljati za rezanje zamrznjenih živil, mesa ali rib itd.

Predvidena uporaba

- Ta naprava je namenjena za komercialno uporabo, na primer v kuhinjah restavracij, menz, bolnišnic in komercialnih podjetij, kot so pekarnice, mesnice itd., vendar ne za stalno množično proizvodnjo hrane.
- Naprava je zasnovana za rezanje mesa brez kosti. Kakršna koli druga uporaba lahko povzroči poškodbe naprave ali telesne poškodbe. Kakršna koli druga uporaba lahko povzroči poškodbe naprave ali telesne poškodbe.
- Delovanje naprave za kateri koli drug namen se šteje za zlorabo naprave. Uporabnik je izključno odgovoren za nepravilno uporabo naprave.

Namestitev ozemljitve

Ta naprava je razvrščena v **razred I zaščite** in mora biti priključena na zaščitno podlago. Ozemljitev zmanjšuje tveganje električnega udara za zagotavljanjem ubežne žice za električni tok.

Ta naprava je opremljena z napajalnim kablom z ozemljitvenim vtičem ali električnimi priključki z ozemljitveno žico. Priključki morajo biti pravilno nameščeni in ozemljeni.

Diagram krogotoka

(Slika 1 na strani 3)

1. Stikalo
2. Kondenzator
3. Terminal
4. Varovalka
5. Varistor
6. Transformator
7. Izklopljeno
8. Indikacijska Lučka
9. Za
10. Povezovalna žica
11. Krmilni tokokrog
12. Modra barvna žica
13. Bela barvna žica
14. Motor na izmenični tok
15. Električni vklop

Exploded diagram s seznamom delov

(Slika 2 na strani 3)

Št. dela.	Ime dela	Količina
1	Vijak	2
2	Sprednja ploščá	1
3	Zapihanje A	2
4	Oreščki	2
5	Gladko rezilo	2
6	Obroč distančnika	2
7	Rezilo (leva stran)	1
8	Zaklepna matica	2
9	Hrbtina ploščá	1
10	Obroč distančnika (desna stran)	2
11	Pin A	2
12	Desna os	1
13	Bushing B	2
14	Tesnilni obroč	1
15	Nosilec	1
16	Osnovna ploščá	1
17	4 kosi/komplet, gumijasta noga	4
18	Spodnja ploščá	1
19	Motor	1
20	Električna škatla	1

21	Stikalo za prevelik tok	1
22	Kondenzator	1
23	Sponka kondenzatorja	1
24	Napajalni kabel	1
25	Razbremenitev napetosti	1
26	Stikalo	1
27	Ohišje	1
28	Pokrov menjalnika	1
29	6804 ležaj	1
30	Črna prestava	1
31	Distančnik	1
32	6805 ležaj	1
33	Menjalnik	1
34	Izhodna gred	1
35	Vzratno veliko prestavno gred	1
36	Pin B	2
37	Tesnilo za olje	1
38	Vzratno veliko prestavo	1
39	Vzratno majhno orodje	1
40	Kroglični ležaj 6202rz	2
41	Mikrostikalo	1
42	Fiksno ploščo	1
43	Vrteča se gred	1
44	Zaklepanje	1
45	Leva gred	1
46	Razmikalnik	1
47	Vodilna plošča	1
48	Magnet z držalom	1
49	Povezovalni nosilec	1
50	Ščit S/S	1
51	Gumb	1
52	Okrogla mandrila	2
53	Rezilo (desna stran)	1
54	Kvadratna vrstica	1
55	Matica	1
56	Valjična gred	1
57	Valj	1

Priprava pred uporabo

- Odstranite vso zaščitno embalažo in ovoji.
 - Preverite, ali je pripomoček v dobrem stanju in z vsemi dodatki. V primeru nepopolne ali poškodovane dostave se nemudoma obrnite na dobavitelja. V tem primeru naprave ne uporabljajte.
 - Pred uporabo očistite dodatno opremo in napravo (glejte ==> Čiščenje in vzdrževanje).
 - Prepričajte se, da je naprava popolnoma suha.
 - Napravo postavite na vodoravno, stabilno in toplotno odporno površino, ki je varna pred brizganjem vode.
 - Če nameravate napravo shraniti v prihodnosti, jo shranite.
 - Navodila za uporabo shranite za prihodnjo uporabo.
- OPOMBA!** Zaradi ostankov v proizvodnji lahko naprava v prvih nekaj uporabah oddaja lehak vonj. To je normalno in ne kaže na kakršno koli napako ali nevarnost. Prepričajte se, da je naprava dobro prezračevana.

Namestitev/sestavljanje in razstavljanje

Navodila za sestavljanje

(Slika 3 na strani 4)

Pozor: Pred začetkom sestavljanja ali razstavljanja vedno izključite napravo iz električne vtičnice.

Navodila za razstavljanje

(Slika 4 na strani 5)

Navodila za uporabo

1). Priprava:

- Prepričajte se, da je naprava izključena iz električnega napajanja, in preverite, ali je »rezilo valja« pravilno nameščeno v napravo. Naprave NE uporabljajte brez nameščene lopatice valja.
- **OPOZORILO!** Ne uporabljajte mesa, ki je večje od : 160 mm širine x 30 mm debeline. Ne uporabljajte mesa z debelimi žilami ali kostmi. Če ne ravnate v skladu s tem, se bo naprava poškodovala. Za najboljše rezultate uporabite ohlajeno meso.
- Pripravite meso za nežnost, tako da odstranite vso kožo in kosti. Nato meso razrežite na ustrezno velike kose za nežnost.
- Napravo postavite na vodoravno, stabilno, suho in toplotno odporno površino s štirimi gumijastimi nogami sesalne skodelice, trdno nameščenimi na površino.
- Pod odprtino razpisatorja postavite ploščo, da ujamate meso, ko pade z dna.

2). Začetek obdelave:

- Vtič priključite na ustrezno električno napajanje.
- Vključite napravo s pritiskom na ZELENO tipko »I«. Motor začne delovati.
- Meso počasi nahrnite v sredstvo za razvajanje po kosih. Meso vstavite v zgornjo odprtino, dokler ne pride v stik z rezili. Rezila bodo potegnili meso skozi.
- **OPOZORILO!** NE uporabljajte sile, da bi meso prešlo skozi valje z rokami ali prsti.
- Če je meso zagozdeno v notranjosti, izklopite napravo in uporabite par prijemalk iz nerjavnega jekla, da meso odmašite, pazite, da ne pridete v stik z ostrimi rezili.
- Plzključite napravo s pritiskom na RDEČI gumb »0« po zaključku in napravo izključite iz napajanja.



Opomba: Na voljo sta dve izbirni zamenljivi dodatni opremi: Valja za perutnino (točka 975329) in valji za šoarmo (točka 975312), ki se prodajajo ločeno.

Čiščenje in vzdrževanje

- **POZORNOST!** Pred shranjevanjem, čiščenjem in vzdrževanjem napravo vedno izključite iz napajanja in se ohladite.
- Za čiščenje ne uporabljajte vodnega curka ali čistila za paro in naprave ne potiskajte pod vodo, saj se deli zmocijo in lahko pride do električnega udara.
- Če naprava ni v dobrem stanju čistoče, lahko to negativno vpliva na življenjsko dobo naprave in povzroči nevarno stanje.
- Ostanke hrane je treba redno čistiti in odstranjevati iz naprave. Če naprava ni pravilno očiščena, bo skrajšala življenjsko dobo in lahko med uporabo povzroči nevarno stanje.

Čiščenje

- Ohlajeno zunanjo površino očistite s krpo ali gobico, rahlo navlaženo z blago milnico.
- Zaradi higiene je treba napravo očistiti pred in po uporabi.
- Preprečite stik vode z električnimi komponentami.
- Naprave nikoli ne potaplajte v vodo ali druge tekočine.
- Nikoli ne uporabljajte agresivnih čistilnih sredstev, abrazivnih gobic ali čistilnih sredstev, ki vsebujejo klor. Za čiščenje ne uporabljajte jeklene volne, kovinskih pripomočkov ali ostrih ali koničastih predmetov. Ne uporabljajte bencina ali topil!
- Nobeni deli niso varni za pomivanje v pomivalnem stroju.

Vzdrževanje

- Redno preverjajte delovanje naprave, da preprečite resne nesreče.
- Če opazite, da naprava ne deluje pravilno ali da pride do težave, jo prenehajte uporabljati, izklopite in se obrnite na dobavitelja.
- Vsa vzdrževalna dela, instalacije in popravila morajo izvajati specializirani in pooblašteni tehniki ali jih priporoča proizvajalec.

Prevoz in skladiščenje

- Pred shranjevanjem se vedno prepričajte, da je bila naprava odklopljena iz napajanja in popolnoma ohlajena.
- Napravo shranjujte na hladnem, čistem in suhem mestu.
- Na napravo nikoli ne postavljajte težkih predmetov, saj bi to lahko poškodovalo napravo.
- Naprave ne premikajte med delovanjem. Med premikanjem napravo izključite iz napajanja in jo držite na dnu.

Odpravljanje težav

Če naprava ne deluje pravilno, preverite spodnjo tabelo za raztopino. Če težave še vedno ne morete odpraviti, se obrnite na dobavitelja/ponudnika storitev.

Težave	Možen vzrok	Možna rešitev
Naprava se ne vklopi.	- Vtič ni pravilno priključen na električno vtičnico. - Gumb I/O ni pritisnjen.	- Preverite vtič in se prepričajte, da je pravilno priključen. - Pritisnite zeleni gumb »I«.
Meso je zagazodeno v lopaticah	- Meso je preveč debelo ali s preveč hrustanca ali grista.	- Izklopite napravo tako, da pritisnete tipko RDEČI »O« in jo izključite. Dvignite pokrov, z jeklenimi prijemalkami očistite zagazodeno meso.

Garancija

Okvare, ki vplivajo na funkcionalnost naprave in se pojavijo v enem letu po nakupu, se popravijo s brezplačnim popravilom ali zamenjavo, če je bila naprava uporabljena in se je ohranila v skladu z navodili in ni bila zlorabljena ali napačno uporabljena. To ne vpliva na vaše zakonske pravice. Če je za napravo veljala garancija, navedite, kje in kdaj je bila kupljena, in priložite dokazilo o nakupu (npr. račun).

Skladno z našo politiko nenehnega razvoja izdelkov si pridržujemo pravico do spremembe izdelka, embalaže in specifikacij dokumentacije brez predhodnega obvestila.

Odstranjevanje in okolje



Med odstranjevanjem naprave ne odvrzite izdelka skupaj z drugimi gospodinjstvi odpadki. Namesto tega ste sami odgovorni, da odpadno opremo odvrzete na ustrezno zbirno mesto. Neupoštevanje tega pravila lahko kaznuje v skladu z veljavnimi predpisi o odlaganju odpadkov. Ločeno zbiranje in recikliranje vaše odpadne opreme v času odlaganja bo pomagalo ohraniti naravne vire in zagotoviti, da se reciklira na način, ki varuje zdravje ljudi in okolje.

Za več informacij o tem, kam lahko odložite svoje odpadke za recikliranje, se obrnite na lokalno komunalno podjetje. Proizvajalci in uvozniki ne prevzemajo odgovornosti za recikliranje, obdelavo in ekološko odstranjevanje, bodisi neposredno bodisi prek javnega sistema.



Bästa kund,

Tack för att du köper denna apparat från Hendi. Läs denna bruksanvisning noggrant och var särskilt uppmärksam på de säkerhetsföreskrifter som anges nedan, innan du installerar och använder produkten för första gången.

Säkerhetsinstruktioner

- Använd apparaten endast för avsett ändamål som den är avsedd för, enligt beskrivningen i denna handbok.
- Tillverkaren är inte ansvarig för skador som orsakas av felaktig användning eller felaktig användning.
-  **FARA! RISK FÖR ELSTÖTAR!** Försök inte reparera produkten själv. Sänk inte ned apparatens elektriska delar i vatten eller andra vätskor. Håll aldrig produkten under rinnande vatten.
- **ANVÄND ALDRIG EN SKADAD APPARAT!** Kontrollera de elektriska anslutningarna och sladden regelbundet med avseende på skador. Om produkten är skadad, koppla bort den från eluttaget. Reparationer får endast utföras av en leverantör eller kvalificerad person för att undvika fara eller skada.
- **VARNING!** Vid placering av produkten ska strömkabeln dras säkert om det behövs för att undvika att oavsiktligt dra, skadas, komma i kontakt med värmeytan eller orsaka snubbelrisk.
- **VARNING!** Så länge kontakten sitter i uttaget är produkten ansluten till strömförsörjningen.
- **VARNING!** Stäng ALLTID av apparaten innan den kopplas bort från strömförsörjningen, rengöring, underhåll eller förvaring.
- Anslut endast produkten till ett eluttag med den spänning och frekvens som anges på produktens etikett.
- Vidrör inte stickkontakten/elektriska anslutningar med våta eller fuktiga händer.
- Håll apparaten och elkontakten/anslutningarna borta från vatten och andra vätskor. Om produkten faller i vatten, ta omedelbart bort strömförsörjningsanslutningarna. Använd inte produkten förrän den har kontrollerats av en certifierad tekniker. Underlåtenhet att följa dessa instruktioner kommer att orsaka livshotande risker.
- Anslut strömförsörjningen till ett lättåtkomligt eluttag så att du kan koppla bort produkten omedelbart i en nödsituation.
- Se till att sladden inte kommer i kontakt med vassa eller heta föremål och håll den borta från öppen eld. Dra aldrig i nätsladden för att dra ut den ur vägguttaget, dra alltid i stickkontakten.
- Bär aldrig apparaten i sladden.
- Försök aldrig öppna apparatens hölje själv.
- För inte in föremål i apparatens hölje.
- Lämna aldrig apparaten utan uppsikt under användning.
- Denna produkt ska användas av utbildad personal i restaurangens kök, matsalar eller bärpersonal osv.
- Apparaten får inte användas av personer med nedsatt fysisk, sensorisk eller mental förmåga eller personer som saknar erfarenhet och kunskap.
- Apparaten får under inga omständigheter användas av barn.
- Förvara apparaten och dess elektriska anslutningar utom räckhåll för barn.
- Använd aldrig tillbehör eller andra apparater än de som medföljer apparaten eller rekommenderas av tillverkaren. Underlåtenhet att göra detta kan utgöra en säkerhetsrisk för användaren och kan skada produkten. Använd endast origi-

naldelar och tillbehör.

- Använd inte produkten med en extern timer eller ett fjärrkontrollsystem.
- Placera inte produkten på ett värmeobjekt (bensin, elektrisk spis, kolspis, etc.).
- Täck inte över produkten när den är i drift.
- Placera inga föremål ovanpå produkten.
- Använd inte apparaten i närheten av öppen eld, explosiva eller lättantändliga material. Använd alltid produkten på en horisontell, stabil, ren, värmetålig och torr yta.
- Produkten är inte lämplig för installation i ett område där vattenstråle kan användas.
- Lämna ett utrymme på minst 20 cm runt apparaten för ventilation under användning.
- **VARNING!** Håll alla ventilationsöppningar på produkten fria från hinder.

Särskilda säkerhetsanvisningar

- Denna produkt är inte avsedd för hushållsbruk.
- **VARNING!** Var försiktig när du hanterar skärskivorna. Använd skyddshandskar (medföljer ej) vid behov.
- **VARNING! BLADEN ÄR VASSA. HÅLL HÄNDERNA BORTA!**
- Använd inte produkten utan last för att förhindra överhettning.
- **FÖRSIKTIGHET!** Stäng ALLTID av maskinen och koppla bort strömförsörjningen innan du vidrör några motordelar.
- Om nätsladden är skadad måste den bytas ut av tillverkaren, dennes serviceombud eller personer med motsvarande kvalifikationer för att undvika fara. (Fasta nätsladden inuti, men den kan bytas ut)
- **VARNING!** Håll ALLTID händer, långt hår och kläder borta från rörliga delar.
- Den här apparaten ska inte användas för att skära frysta livsmedel, kött eller fisk med ben, etc.

Avsedd användning

- Den här produkten är avsedd att användas för kommersiella tillämpningar, till exempel i restauranger, matsalar, sjukhus och kommersiella företag som bagerier, slakteributiker osv., men inte för kontinuerlig massproduktion av mat.
- Produkten är avsedd för att skära benfritt kött. All annan användning kan leda till skada på apparaten eller personskada.
- Användning av apparaten för något annat ändamål ska betraktas som missbruk av apparaten. Användaren är ensam ansvarig för felaktig användning av enheten.

Jordningsinstallation

Denna produkt är klassificerad som **skyddsklass I** och måste anslutas till en skyddsjord. Jordning minskar risken för elektriska stötar genom att tillhandahålla en flyktledning för den elektriska strömmen.

Denna apparat är utrustad med en nätsladd med jordad kontakt eller elektriska anslutningar med jordad kabel. Anslutningarna måste vara korrekt installerade och jordade.

Produktens huvuddelar

(Fig. 1 på sidan 3)

1. Brytare
2. Kondensator
3. Terminaler
4. Säkring



5. Varistor
6. Transformator
7. Av
8. Indikeringslampa
9. På
10. Anslutningskabel
11. Styrkrets
12. Blå färgledare
13. Vit färgtråd
14. Växelströmsmotor
15. Elektrisk på/av

Sprängkiss med dellista

(Fig. 2 på sidan 3)

Artikelnr.	Delens namn	Antal
1	Skruv	2
2	Frontplatta	1
3	Bussning A	2
4	Mutter	2
5	Slätt blad	2
6	Distansring	2
7	Blad (vänster sida)	1
8	Låsmutter	2
9	Bakplatta	1
10	Distansring (höger sida)	2
11	Stift A	2
12	Höger axel	1
13	Bussning B	2
14	Tätningring	1
15	Fäste	1
16	Basplatta	1
17	4 st/set, gummifot	4
18	Bottenplatta	1
19	Motor	1
20	Elbox	1
21	Överströmsbrytare	1
22	Kondensator	1
23	Klämma för kondensator	1
24	Nätsladd	1
25	Dragavlastning	1
26	Brytare	1
27	Hus	1
28	Växellådelock	1
29	6804 lager	1
30	Snäckväxel	1

31	Mellanlägg	1
32	6805 lager	1
33	Växellåda	1
34	Utgående axel	1
35	Backning av stor växelaxel	1
36	Stift B	2
37	Oljetätning	1
38	Backning av stor växel	1
39	Backa små redskap	1
40	Kullager 6202RZ	2
41	Mikrobrytare	1
42	Fast platta	1
43	Roterande axel	1
44	Lås	1
45	Vänster axel	1
46	Distansbricka	1
47	Styrplatta	1
48	Magnet med hållare	1
49	Anslut fäste	1
50	S/s skärm	1
51	Vred	1
52	Rund mandril	2
53	Blad (höger sida)	1
54	Fyrkantig stapel	1
55	Mutter	1
56	Rullaxel	1
57	Vals	1

Förberedelse före användning

- Ta bort allt skyddsemballage och emballage.
 - Kontrollera att apparaten är i gott skick och med alla tillbehör. Vid ofullständig eller skadad leverans, kontakta leverantören omedelbart. Använd i så fall inte enheten.
 - Rengör tillbehören och produkten före användning (se ==> Rengöring och underhåll).
 - Se till att produkten är helt torr.
 - Placera produkten på en horisontell, stabil och värmebeständig yta som är säker mot vattenstänk.
 - Behåll förpackningen om du tänker förvara produkten i framtiden.
 - Spara bruksanvisningen för framtida bruk.
- NOTERA!** På grund av tillverkningsrester kan apparaten avge en svag lukt under de första användningstillfällena. Detta är normalt och indikerar inte någon defekt eller fara. Se till att produkten är välventilerad.

Installation/montering och demontering

Monteringsanvisningar

(Fig. 3 på sidan 4)

Uppmärksamhet: Dra alltid ut kontakten ur eluttaget innan du börjar montera eller ta isär apparaten.

Demoneringsanvisningar

(Fig. 4 på sidan 5)

Driftsinstruktioner

1). Förberedelse:

- Se till att produkten är fränkopplad från elnätet och kontrollera att "rullbladet" är korrekt placerat inuti produkten. Använd INTE apparaten utan att ett "rullblad" är installerat.
- **WARNING!** Använd inte kött som är större än: 160 mm brett x 30 mm tjockt. Använd inte kött med tjocka vener eller ben. Underlåtenhet att följa denna anvisning kan leda till skador på apparaten. Använd kylt kött för bästa resultat.
- Förbered köttet för mörning genom att ta bort allt skinn och alla ben. Skär sedan köttet i bitar av lämplig storlek för mörning.
- Placera produkten på en horisontell, stabil, torr och värmebeständig yta med 4 sugkoppsgummifötter stadigt placerade på ytan.
- Placera en tallrik under möbelöppningen för att fånga upp köttet när det faller ned från botten.

2). Starta bearbetning:

- Anslut strömkontakten till en lämplig strömkälla.
- Slå PÅ produkten genom att trycka på den GRÖNA "I"-knappen. Nu startar motorn.
- Mata in köttet i möbelen, bit för bit. För in köttet i den övre öppningen tills det kommer i kontakt med bladen. Bladen drar igenom köttet.
- **WARNING!** Använd INTE våld för att få köttet att gå igenom rullarna med händer eller fingrar.
- Om köttet har fastnat inuti, stäng av produkten och använd ett par tänger i rostfritt stål för att lossa köttet, var noga med att inte komma i kontakt med de vassa knivarna.
- Stäng AV produkten genom att trycka på den RÖDA "O"-knappen när du är klar och koppla bort produkten från eluttaget.

Obs! Det finns två utbytbara tillbehör som tillval: Rullar för fjäderfä (artikel 975329) och rullar för shoarma (artikel 975312) som säljs separat.

Rengöring och underhåll

- **UPPMÄRKSAMHET!** Koppla alltid bort produkten från eluttaget och låt den svalna före förvaring, rengöring och underhåll.
- Använd inte vattenstråle eller ångrengöringsmedel för rengöring och tryck inte apparaten under vattnet eftersom delarna kan bli våta och elektriska stötar kan uppstå.
- Om produkten inte hålls ren kan detta påverka produktens livslängd 0 negativt och leda till en farlig situation.
- Matrester bör rengöras regelbundet och avlägsnas från produkten. Om produkten inte rengörs ordentligt minskar dess livslängd och kan leda till ett farligt tillstånd under användning.

Rengöring

- Rengör den kylta utsidan med en trasa eller svamp lätt fuktad med en mild tvålösning.
- Av hygieniska skäl bör produkten rengöras före och efter användning.
- Undvik att vatten kommer i kontakt med de elektriska komponenterna.
- Sänk aldrig ned apparaten i vatten eller andra vätskor.
- Använd aldrig aggressiva rengöringsmedel, slipande svampar eller rengöringsmedel som innehåller klor. Använd inte stållull, metalliska redskap eller vassa eller spetsiga föremål för rengöring. Använd inte bensin eller lösningsmedel!
- Inga delar kan diskas i diskmaskin.

Underhåll

- Kontrollera regelbundet produktens funktion för att förhindra allvarliga olyckor.
- Om du ser att produkten inte fungerar som den ska eller om det är något problem, sluta använda den, stäng av den och kontakta leverantören.
- Allt underhålls-, installations- och reparationsarbete måste utföras av specialiserade och auktoriserade tekniker eller rekommenderas av tillverkaren.

Transport och förvaring

- Se alltid till att produkten har kopplats bort från strömförsörjningen och att den har svalnat helt före förvaring.
- Förvara apparaten på en sval, ren och torr plats.
- Placera aldrig tunga föremål på apparaten eftersom det kan skada den.
- Flytta inte produkten medan den är igång. Koppla bort produkten från strömförsörjningen när du flyttar den och håll den i botten.

Felsökning

Om produkten inte fungerar som den ska, se tabellen nedan för att se hur lösningen fungerar. Om du fortfarande inte kan lösa problemet, kontakta leverantören/tjänsteleverantören.

Problem	Möjlig orsak	Möjlig lösning
Produkten slås inte på.	- Elkontakten är inte korrekt ansluten till eluttaget. - I/O-knappen är inte intryckt.	- Kontrollera strömkontakten för att säkerställa att den är korrekt ansluten. - Tryck ned den GRÖNA "I"-knappen.
Köttet har fastnat inuti bladen	- Köttet är för tjockt eller har för mycket brosk eller brosk.	- Stäng AV produkten genom att trycka på den RÖDA »O«-knappen och dra ur kontakten. Lyft upp locket, använd ståltångerna för att rensa kött som fastnat.

Garanti

Alla defekter som påverkar produktens funktion och som blir uppenbara inom ett år efter inköpet kommer att repareras genom kostnadsfri reparation eller utbyte, förutsatt att produkten har använts och underhållits i enlighet med instruktionerna och inte har missbrukats eller missbrukats på något sätt. Dina lagstadgade rättigheter påverkas inte. Om produkten omfattas

SE



ав гарантин ska du ange var och när den köptes och inkludera inköpsbevis (t.ex. kvitto).

I enlighet med vår policy för kontinuerlig produktutveckling förbehåller vi oss rätten att ändra specifikationerna för produkt, förpackning och dokumentation utan föregående meddelande.

Kassering och miljö



När produkten tas ur bruk får den inte kasseras tillsammans med annat hushållsavfall. Istället är det ditt ansvar att kassera din avfallsutrustning genom att lämna över den till en utsedd uppsamlingsplats. Underlåtenhet att följa denna regel kan bestraffas i enlighet med gällande bestämmelser om avfallshantering. Separat insamling och återvinning av din avfallsutrustning vid tidpunkten för kassering kommer att bidra till att bevara naturresurser och säkerställa att den återvinns på ett sätt som skyddar människors hälsa och miljön.

För mer information om var du kan lämna in ditt avfall för återvinning, kontakta ditt lokala återvinningsföretag. Tillverkarna och importörerna tar inte ansvar för materialåtervinning, behandling och ekologiskt bortskaffande, varken direkt eller genom ett offentligt system.

БЪЛГАРСКИ

Уважаеми клиенти,

Благодарим Ви, че закупили този уред **Hendî**. Прочетете внимателно това ръководство за потребителя, като обърнете особено внимание на правилата за безопасност, описани по-долу, преди да инсталирате и използвате този уред за първи път.

Инструкции за безопасност

- Използвайте уреда само по предназначение, за което е предназначен, както е описано в това ръководство.
- Производителят не носи отговорност за щети, причинени от неправилна работа и неправилна употреба.
- **ОПАСНОСТ! РИСК ОТ ТОКОВ УДАР!** Не се опитвайте да ремонтирате уреда сами. Не потапяйте електрическите части на уреда във вода или други течности. Никога не дръжте уреда под течаща вода.
- **НИКОГА НЕ ИЗПОЛЗВАЙТЕ ПОВРЕДЕН УРЕД!** Проверявайте редовно електрическите връзки и кабела за повреда. Когато е повреден, изключете уреда от електрозахранването. Всички ремонти трябва да се извършват само от доставчик или квалифицирано лице, за да се избегне опасност или нараняване.
- **ПРЕДУПРЕЖДЕНИЕ!** Когато позиционирате уреда, прокарайте захранващия кабел безопасно, ако е необходимо, за да избегнете неволно дърпане, повреда, контакт с нагревателната повърхност или опасност от препаляване.
- **ПРЕДУПРЕЖДЕНИЕ!** Докато щепселът е в гнездото, уредът е свързан към захранването.
- **ПРЕДУПРЕЖДЕНИЕ! ВИНАГИ** изключвайте уреда, преди да го изключите от захранването, почистването, поддръжката или съхранението.
- Свържете уреда към електрически контакт само с напрежението и честотата, посочени на етикета на уреда.
- Не докосвайте щепсела/електрическите връзки с мокри или влажни ръце.

- Дръжте уреда и електрическите щепсели/връзки далеч от вода и други течности. Ако уредът попадне във вода, незабавно извадете връзките на захранването. Не използвайте уреда, докато не бъде проверен от сертифициран техник. Неспазването на тези инструкции ще доведе до животозастрашаващи рискове.
- Свържете захранването към лесно достъпен електрически контакт, така че да можете да изключите уреда незабавно в случай на спешност.
- Уверете се, че кабелът не влиза в контакт с остри или горещи предмети и го дръжте далеч от открит огън. Никога не дърпайте захранващия кабел, за да го изключите от контакта, а винаги дърпайте щепсела вместо това.
- Никога не носете уреда за кабела му.
- Никога не се опитвайте да отваряте корпуса на уреда сами.
- Не вкарвайте предмети в корпуса на уреда.
- Никога не оставяйте уреда без надзор по време на употреба.
- Този уред трябва да се управлява от обучен персонал в кухнята на ресторанта, столовете или бара и др.
- Този уред не трябва да се използва от лица с намалени физически, сетивни или умствени възможности или лица, които нямат опит и познания.
- Този уред при никакви обстоятелства не трябва да се използва от деца.
- Съхранявайте уреда и неговите електрически връзки на място, недостъпно за деца.
- Никога не използвайте аксесоари или допълнителни устройства, различни от доставените с уреда или препоръчани от производителя. Неспазването на това може да представлява риск за безопасността на потребителя и да повреди уреда. Използвайте само оригинални части и аксесоари.
- Не работете с този уред чрез външен таймер или система за дистанционно управление.
- Не поставяйте уреда върху нагревателен предмет (бензин, електричество, печка с въглен и др.).
- Не покривайте уреда при работа.
- Не поставяйте предмети върху уреда.
- Не използвайте уреда в близост до открит пламък, експлозивни или запалими материали. Винаги работете с уреда на хоризонтална, стабилна, чиста, топлоустойчива и суха повърхност.
- Уредът не е подходящ за монтаж в зона, където може да се използва водна струя.
- Оставете пространство от най-малко 20 см около уреда за вентилация по време на употреба.
- **ПРЕДУПРЕЖДЕНИЕ!** Пазете всички вентилационни отвори на уреда от препятствия.

Специални инструкции за безопасност

- Този уред не е предназначен за домашна употреба.
- **ПРЕДУПРЕЖДЕНИЕ!** Внимавайте много при работа с рещицните дискове. Ако е необходимо, носете предпазни ръкавици (не са доставени).
- **ПРЕДУПРЕЖДЕНИЕ! ОСТРИЕТА СА ОСТРИ. ДРЪЖТЕ РЪЦЕТЕ СИ ДАЛЕЧ!**
- Не работете с уреда без товар, за да предотвратите прегряване.
- **ПРЕДПАЗЛИВОСТ! ВИНАГИ** изключвайте машината и изключвайте електрозахранването, преди да докосвате дви-



жещите се части.

- Ако захранващият кабел е повреден, той трябва да бъде заменен от производителя, неговия сервизен агент или лица с подобна квалификация, за да се избегне опасност. (Вътре е закрепен захранващ кабел, но може да бъде заменен)
- **ПРЕДУПРЕЖДЕНИЕ! ВИНАГИ** дръжте ръцете, дългата коса и дрехите далеч от движещите се части.
- Този уред не трябва да се използва за рязане на замразени храни, месо или риба и др.

Предназначение

- Този уред е предназначен за търговски приложения, например в кухни на ресторанти, столове, болници и търговски предприятия като пекарни, месари и др., но не и за непрекъснато масово производство на храна.
- Уредът е предназначен за рязане на месо без кости. Всяка друга употреба може да доведе до повреда на уреда или до нараняване.
- Работата с уреда за всякакви други цели се счита за злоупотреба с устройството. Потребителят носи цялата отговорност за неправилна употреба на устройството.

Заземяваща инсталация

Този уред е класифициран като **защитен клас I** и трябва да бъде свързан към защитно заземяване. Заземяването намалява риска от токов удар, като осигурява изходен проводник за електрическият ток.

Този уред е снабден със захранващ кабел със заземяващ щепсел или електрически връзки със заземяващ проводник. Връзките трябва да бъдат правилно монтирани и заземени.

Схема на веригата

(Фиг. 1 на страница 3)

1. Превключвател
2. Кондензатор
3. Терминал
4. Предпазител
5. Вариктор
6. Трансформатор
7. Изкл.
8. Индикаторна Светлина
9. На
10. Свързващ Проводник
11. Контролна верига
12. Синя цветна жица
13. Бяла цветна жица
14. АС двигател
15. Включване на електричеството

Експлозирана диаграма със списък с части

(Фиг. 2 на страница 3)

Част No	Име на част	Количество
1	Винт	2
2	Предна плоча	1
3	Бушинг А	2
4	Ядки	2

5	Гладко острие	2
6	Пръстен на разделителя	2
7	Острие (лява страна)	1
8	Заклучена гайка	2
9	Задна плоча	1
10	Пръстен на разделителя (дясната страна)	2
11	Щифт А	2
12	Дясна ос	1
13	Бушинг В	2
14	Уплътнителен пръстен	1
15	Скоба	1
16	Основна плоча	1
17	4 бр. / комплект, гумено краче	4
18	Долна плоча	1
19	Мотор	1
20	Електрическа кутия	1
21	Превключвател за свръхток	1
22	Кондензатор	1
23	Клампа на кондензатора	1
24	Захранващ кабел	1
25	Облекчаване на напрежението	1
26	Превключвател	1
27	Корпус	1
28	Капак на редукторна кутия	1
29	6804 лагер	1
30	Червячна предавка	1
31	Разделител	1
32	6805 лагер	1
33	Зъбна кутия	1
34	Изходен вал	1
35	Обръщане на големия вал на зъбната предавка	1
36	Щифт В	2
37	Маслено уплътнение	1
38	Обръщане на голяма предавка	1
39	Обръщане на малка предавка	1
40	Сачмен лагер 6202RZ	2
41	Микропревключвател	1
42	Фиксирана плоча	1
43	Въртящ се вал	1
44	Заклучване	1



45	Ляв вал	1
46	Раздалечител	1
47	Водеща плоча	1
48	Магнит с държач	1
49	Скоба за свързване	1
50	S/s щит	1
51	Копче	1
52	Кръгъл мандрил	2
53	Острие (дясна страна)	1
54	Квадратна лента	1
55	Гайка	1
56	Вал на ролката	1
57	Ролка	1

Подготовка преди употреба

- Отстранете всички защитни опаковки и опаковки.
- Проверете дали устройството е в добро състояние и с всички аксесоари. В случай на непълна или повредена доставка, моля, свържете се незабавно с доставчика. В този случай не използвайте устройството.
- Почистете принадлежностите и уреда преди употреба (вижте ==> Почистване и поддръжка).
- Уверете се, че уредът е напълно сух.
- Поставете уреда върху хоризонтална, стабилна и топлоустойчива повърхност, която е безопасна срещу пръски вода.
- Съхранявайте опаковката, ако възнамерявате да съхранявате уреда си в бъдеще.
- Запазете ръководството за потребителя за бъдещи справки.

БЕЛЕЖКА! Поради остатъци от производството, уредът може да излъчва лек мирис по време на първите няколко употреби. Това е нормално и не показва никакъв дефект или опасност. Уверете се, че уредът е добре вентилиран.

Монтаж / монтаж и разглобяване

Инструкции за сглобяване

(Фиг. 3 на страница 4)

Внимание: Винаги изключвайте уреда от електрическия контакт, преди да започнете сглобяване или разглобяване.

Инструкции за разглобяване

(Фиг. 4 на страница 5)

Инструкции за работа

1). Подготовка:

- Уверете се, че уредът е изключен от електрозахранването и проверете дали „лопатката на ролката“ е поставена правилно в уреда. НЕ работете с уреда без монтирано „лопатка на ролката“.
- **ПРЕДУПРЕЖДЕНИЕ!** Не използвайте месо, по-голямо от : 160 mm ширина x 30 mm дебелина. Не използвайте месо с дебели вени или кости. Неспазването на изискванията ще доведе до повреда на уреда. За най-добър резултат из-

ползвайте охладено месо.

- Подгответе месото за крехки процедури, като отстраните цялата кожа и кости. След това нарежете месото на парчета с подходящ размер за крехкост.
- Поставете уреда върху хоризонтална, стабилна, суха и топлоустойчива повърхност с 4 гумени крачета на сукателната чашка, здраво поставени на повърхността.
- Поставете чиния под отвора на крехкото вещество, за да хванете месото, докато пада от дъното.

2). Начало на обработката:

- Свържете щепсела към подходящо електрическо захранване.
- Включете уреда, като натиснете ЗЕЛЕНИЯ бутон „I“. Сега моторът започва да работи.
- Хранете месото в крехкия агент бавно парче по парче. Поставете месото в горния отвор, докато влезе в контакт с остриетата. Остриетата ще издърпат месото.
- **ПРЕДУПРЕЖДЕНИЕ!** НЕ използвайте сила, за да прокарате месото през ролките с ръце или пръсти.
- Ако месото е заседнало вътре, изключете уреда и използвайте чифт щипки от нерждаема стомана, за да отлепите месото, внимавайте да не влизате в контакт с остриетата.
- Изключете уреда, като натиснете ЧЕРВЕНИЯ бутон „O“, когато приключите, и изключете уреда от захранването.

Забележка: Има 2 допълнителни взаимозаменяеми аксесоари: Ролки за птиче месо (Елемент 975329) и валици за шоарма (Елемент 975312), които се продават отделно.

Почистване и поддръжка

- **ВНИМАНИЕ!** Винаги изключвайте уреда от електрозахранването и охладете преди съхранение, почистване и поддръжка.
- Не използвайте водна струя или пароструйка за почистване и не натискайте уреда под водата, тъй като частите ще се намокрят и може да се получи токов удар.
- Ако уредът не се поддържа в добро състояние на чистота, това може да повлияе неблагоприятно на живота на уреда и да доведе до опасна ситуация.
- Остатъците от храна трябва редовно да се почистват и отстраняват от уреда. Ако уредът не е почистен правилно, това ще намали неговия експлоатационен живот и може да доведе до опасно състояние по време на употреба.

Почистване

- Почистете охладената външна повърхност с кърпа или гъба, леко навлажнена с мек сапунен разтвор.
- По хигиенни причини уредът трябва да се почиства преди и след употреба.
- Избягвайте контакт на вода с електрическите компоненти.
- Никога не потапяйте уреда във вода или други течности.
- Никога не използвайте агресивни почистващи препарати, абразивни гъби или почистващи препарати, съдържащи хлор. Не използвайте стоманена вълна, метални прибори или остри или остри предмети за почистване. Не използвайте бензин или разтворители!
- Никакви части не са безопасни за съдомиялна машина.



Поддръжка

- Проверявайте редовно работата на уреда, за да предотвратите сериозни инциденти.
- Ако видите, че уредът не работи правилно или че има проблем, спрете да го използвате, изключете го и се свържете с доставчика.
- Всички дейности по поддръжка, монтаж и ремонт трябва да се извършват от специализирани и упълномощени техници или да се препоръчат от производителя.

Транспортиране и съхранение

- Преди съхранение винаги се уверявайте, че уредът е изключен от електрозахранването и е напълно охладен.
- Съхранявайте уреда на хладно, чисто и сухо място.
- Никога не поставяйте тежки предмети върху уреда, тъй като това може да го повреди.
- Не местете уреда, докато работи. Изключете уреда от електрозахранването, когато се движите, и го задръжте в долната част.

Отстраняване на неизправности

Ако уредът не работи правилно, моля, проверете таблицата по-долу за развора. Ако все още не можете да разрешите проблема, моля, свържете се с доставчика/доставчика на услуги.

Проблеми	Възможна причина	Възможно решение
Уредът не се включва.	- Захранващият щепсел не е свързан правилно с електрически контакт. - Бутонът I / O не е натиснат.	- Проверете щепсела, за да се уверите, че е свързан правилно. - Натиснете ЗЕЛЕНАЯ бутон „Г“.
Месото е заседнало в остриетата	- Месото е твърде гъсто или с твърде много хрущял или кичур.	- Изключете уреда, като натиснете ЧЕРВЕНИЯ бутон „O“ и го изключите от контакта. Подвигнете капака, използвайте стоманените щипки, за да изчистите заседналото месо.

Гаранция

Всеки дефект, засягащ функционалността на уреда, който се вижда в рамките на една година след покупката, ще бъде ремонтиран чрез безплатен ремонт или замяна, при условие че уредът е бил използван и поддържан в съответствие с инструкциите и не е бил злоупотребяван или употребяван по никакъв начин. Вашите законови права не са засегнати. Ако се изисква гаранция на уреда, посочете къде и кога е закупен и добавете доказателство за покупка (напр. разписка). В съответствие с нашата политика за непрекъснато разработване на продукти ние си запазваме правото да променяме без предизвестия спецификациите на продукта, опаковката и документацията.

Изхвърляне и околна среда



При извеждане от употреба на уреда, продуктът не трябва да се изхвърля заедно с други битови отпадъци. Вместо това, Ваша отговорност е да изхвърлите оборудването за отпадъци, като го предадете на определен пункт за събиране. Не-

спазването на това правило може да бъде санкционирано в съответствие с приложимите разпоредби за изхвърляне на отпадъци. Разделното събиране и рециклиране на Вашето оборудване за отпадъци по време на изхвърлянето ще помогне за запазването на природните ресурси и за гарантиране на рециклирането им по начин, който защитава човешкото здраве и околната среда.

За повече информация за това къде можете да оставите отпадъците си за рециклиране, моля, свържете се с местната компания за събиране на отпадъци. Производителите и вносителите не носят отговорност за рециклиране, третиране и изхвърляне на околната среда, нито директно, нито чрез обществена система.

РУССКИЙ

Уважаемый клиент!

Благодарим вас за покупку этого прибора Hendi. Внимательно прочитайте данное руководство пользователя, уделяя особое внимание приведенным ниже правилам техники безопасности, прежде чем устанавливать и использовать прибор в первый раз.

Инструкции по технике безопасности

- Используйте прибор только по назначению, предназначенному для него, как описано в данном руководстве.
- Изготовитель не несет ответственности за любые повреждения, вызванные неправильной эксплуатацией и неправильным использованием.
- **⚠ ОПАСНОСТЬ! РИСК ПОРАЖЕНИЯ ЭЛЕКТРИЧЕСКИМ ТОКОМ!** Не пытайтесь самостоятельно отремонтировать прибор. Не погружайте электрические части прибора в воду или другие жидкости. Никогда не держите прибор под проточной водой.
- **НИКОГДА НЕ ИСПОЛЗУЙТЕ ПОВРЕЖДЕННЫЙ ПРИБОР!** Регулярно проверяйте электрические соединения и шнур на наличие повреждений. Если прибор поврежден, отключите его от источника питания. Любые ремонтные работы должны выполняться только поставщиком или квалифицированным специалистом во избежание опасности или травм.
- **ПРЕДУПРЕЖДЕНИЕ!** При размещении прибора проложите кабель питания безопасно, если это необходимо, чтобы избежать непреднамеренного вытягивания, повреждения, контакта с нагревательной поверхностью или возникновения опасности спотыкания.
- **ПРЕДУПРЕЖДЕНИЕ!** Пока вилка находится в розетке, прибор подключен к источнику питания.
- **ПРЕДУПРЕЖДЕНИЕ!** ВСЕГДА выключайте прибор перед отключением от источника питания, очисткой, техническим обслуживанием или хранением.
- Подключайте прибор к электрической розетке только с напряжением и частотой, указанными на этикетке прибора.
- Не прикасайтесь к штепсельным/электрическим соединениям влажными или влажными руками.
- Держите прибор и электрические штепсели/разъемы вдали от воды и других жидкостей. Если прибор упадет в воду, немедленно отсоедините соединения источника питания. Не используйте прибор до тех пор, пока он не будет проверен сертифицированным техническим специалистом. Несоблюдение этих инструкций может привести к опасным для жизни рискам.
- Подключайте источник питания к легкодоступной электри-



ческой розетке, чтобы вы могли немедленно отсоединить прибор в случае чрезвычайной ситуации.

- Убедитесь, что шнур не соприкасается с острыми или горячими предметами, и держите его вдали от открытого огня. Никогда не тяните за шнур питания, чтобы отсоединить его от розетки, а всегда тяните за вилку.
- Никогда не переносите прибор за шнур.
- Никогда не пытайтесь самостоятельно открыть корпус прибора.
- Не вставляйте предметы в корпус прибора.
- Никогда не оставляйте прибор без присмотра во время использования.
- Данный прибор должен эксплуатироваться обученным персоналом на кухне ресторана, столовых, бара и т. д.
- Данный прибор не должен эксплуатироваться лицами с ограниченными физическими, сенсорными или умственными способностями, а также лицами с недостаточным опытом и знаниями.
- Данный прибор ни при каких обстоятельствах не должен использоваться детьми.
- Храните прибор и его электрические соединения в недоступном для детей месте.
- Никогда не используйте принадлежности или какие-либо дополнительные устройства, кроме поставляемых вместе с прибором или рекомендованных производителем. Несоблюдение этого требования может представлять угрозу для безопасности пользователя и повредить прибор. Используйте только оригинальные детали и принадлежности.
- Не эксплуатируйте прибор с помощью внешнего таймера или системы дистанционного управления.
- Не ставьте прибор на нагревательный предмет (бензин, электроплиту, угольную плиту и т. д.).
- Не закрывайте прибор во время работы.
- Не кладите какие-либо предметы на прибор.
- Не используйте прибор вблизи открытого огня, взрывчатых или легковоспламеняющихся материалов. Всегда эксплуатируйте прибор на горизонтальной, устойчивой, чистой, теплостойкой и сухой поверхности.
- Прибор не подходит для установки в местах, где можно использовать водяной жиклер.
- Во время использования оставляйте вокруг прибора пространство не менее 20 см для вентиляции.
- **ПРЕДУПРЕЖДЕНИЕ!** Не допускайте засорения всех вентиляционных отверстий прибора.

Специальные инструкции по технике безопасности

- Данный прибор не предназначен для бытового использования.
- **ПРЕДУПРЕЖДЕНИЕ!** Будьте особенно осторожны при обращении с режущими дисками. При необходимости надевайте защитные перчатки (не входят в комплект поставки).
- **ПРЕДУПРЕЖДЕНИЕ! ЛЕЗВИЯ ОСТРЫЕ. ДЕРЖИТЕ РУКИ В СТОРОНЕ!**
- Не эксплуатируйте прибор без нагрузки во избежание перегрева.
- **С ОСТОРОЖНОСТЬЮ! ВСЕГДА** выключайте машину и отсоединяйте источник питания, прежде чем прикасаться к каким-либо деталям двигателя.
- Если шнур питания поврежден, он должен быть заменен изготовителем, его агентом по обслуживанию или лицами

с аналогичной квалификацией во избежание опасности. (закреплен шнур питания внутри, но его можно заменить)

- **ПРЕДУПРЕЖДЕНИЕ! ВСЕГДА** держите руки, длинные волосы и одежду вдали от движущихся частей.
- Данный прибор не следует использовать для резки замороженных продуктов, мяса, рыбы и т. д.

Целевое использование

- Данный прибор предназначен для коммерческого применения, например, на кухнях ресторанов, столовых, в больницах и на коммерческих предприятиях, таких как пекарни, буклеты и т. д., но не для непрерывного массового производства продуктов питания.
- Прибор предназначен для резки мяса без костей. Любое другое использование может привести к повреждению прибора или травме.
- Эксплуатация прибора в любых других целях считается неправильным использованием прибора. Пользователь несет единоличную ответственность за ненадлежащее использование устройства.

Установка заземления

Данный прибор относится к классу защиты I и должен быть подключен к защитному заземлению. Заземление снижает риск поражения электрическим током за счет использования отводящего провода для электрического тока.

Прибор оснащен шнуром питания с вилкой заземления или электрическими соединениями с проводом заземления. Соединения должны быть правильно установлены и заземлены.

Цепная схема

(Рис. 1 на стр. 3)

1. Переключатель
2. Конденсатор
3. Терминал
4. Предохранитель
5. Варистор
6. Трансформатор
7. Выключено
8. Индикаторная Лампочка
9. Вкл.
10. Соединительный провод
11. Цепь управления
12. Синий провод
13. Белый провод
14. Двигатель переменного тока
15. Включение/выключение электрооборудования

Покомпонентная диаграмма с перечнем деталей

(Рис. 2 на стр. 3)

Артикул	Название детали	Количество
1	Винт	2
2	Передняя панель	1
3	Втулка А	2
4	Гайка	2



5	Гладкое лезвие	2
6	Разделительное кольцо	2
7	Лезвие (левая сторона)	1
8	Стопорная гайка	2
9	Задняя пластина	1
10	Разделительное кольцо (правая сторона)	2
11	Контакт А	2
12	Правая ось	1
13	Втулка В	2
14	Уплотнительное кольцо	1
15	Кронштейн	1
16	Базовая плита	1
17	4 шт./набор, резиновая опора	4
18	Нижняя пластина	1
19	Двигатель	1
20	Электрический блок	1
21	Переключатель перегрузки по току	1
22	Конденсатор	1
23	Зажим конденсатора	1
24	Шнур питания	1
25	Разгрузка натяжения	1
26	Переключатель	1
27	Корпус	1
28	Крышка коробки передач	1
29	Подшипник 6804	1
30	Червячная передача	1
31	Проставка	1
32	Подшипник 6805	1
33	Редуктор	1
34	Выходной вал	1
35	Реверсивный вал большой шестерни	1
36	Контакт В	2
37	Масляное уплотнение	1
38	Реверсивная большая передача	1
39	Реверсивная малая передача	1
40	Шариковый подшипник 6202RZ	2
41	Микропереключатель	1
42	Неподвижная пластина	1
43	Вращающийся вал	1
44	Замок	1

45	Левый вал	1
46	Прокладка	1
47	Направляющая пластина	1
48	Магнит с держателем	1
49	Соединительный кронштейн	1
50	С/с экран	1
51	Ручка	1
52	Круглый мандриль	2
53	Лезвие (правое)	1
54	Квадратная полоса	1
55	Гайка	1
56	Вал ролика	1
57	Ролик	1

Подготовка перед использованием

- Снимите всю защитную упаковку и обертку.
- Убедитесь, что устройство находится в хорошем состоянии и со всеми принадлежностями. В случае неполной или поврежденной доставки немедленно свяжитесь с поставщиком. В этом случае не используйте устройство.
- Перед использованием очистите принадлежности и прибор (см. ==> Очистка и техническое обслуживание).
- Убедитесь, что прибор полностью сухой.
- Поместите прибор на горизонтальную, устойчивую и термостойкую поверхность, которая безопасна для брызг воды.
- Сохраняйте упаковку, если планируете хранить прибор в будущем.
- Сохраните руководство пользователя для дальнейшего использования.

ПРИМЕЧАНИЕ! Из-за производственных остатков прибор может излучать легкий запах во время первых нескольких применений. Это нормально и не указывает на какой-либо дефект или опасность. Убедитесь, что прибор хорошо вентилируется.

Установка/сборка и разборка

Инструкции по сборке

(Рис. 3 на стр. 4)

Внимание: Перед началом сборки или разборки всегда отключайте прибор от электрической розетки.

Инструкции по разборке

(Рис. 4 на стр. 5)

Инструкции по эксплуатации

1). Приготовление:

- Убедитесь в том, что прибор отсоединен от сети электропитания, и проверьте, правильно ли установлена «лопасть ролика» внутри прибора. ЗАПРЕЩАЕТСЯ эксплуатировать прибор без установленного роликового лезвия.
- **ПРЕДУПРЕЖДЕНИЕ!** Не используйте мясо шириной более : 160 мм x толщиной 30 мм. Не используйте мясо с толстыми венами или костями. Несоблюдение этого требования может

привести к повреждению прибора. Для достижения наилучшего результата используйте охлажденное мясо.

- Приготовьте мясо для чувствительности, удалив всю кожу и кости. Затем нарежьте мясо на кусочки соответствующего размера для придания нежности.
- Поместите прибор на горизонтальную, устойчивую, сухую и жаростойкую поверхность с 4 резиновыми ножками присоски.
- Поместите тарелку под отверстием для пальпатора, чтобы захватить мясо, когда оно падает снизу.

2). Начать обработку:

- Подключите вилку питания к подходящему источнику электропитания.
- Включите прибор, нажав ЗЕЛЕНУЮ кнопку «I». Теперь двигатель начинает работать.
- Медленно подавайте мясо в тендерное средство по кусочкам. Вставляйте мясо в верхнее отверстие, пока оно не соприкоснется с лезвиями. Лезвия протягивают мясо.
- **ПРЕДУПРЕЖДЕНИЕ!** НЕ прилагайте усилий, чтобы мясо проходило через ролики руками или пальцами.
- Если мясо застряло внутри, выключите прибор и используйте пару щипцов из нержавеющей стали, чтобы разблокировать мясо, старайтесь не касаться острых лезвий.
- По окончании работы выключите прибор, нажав КРАСНУЮ кнопку «O», и отсоедините прибор от источника питания.

Примечание: Существует 2 дополнительных сменных аксессуаров: Ролики для птицы (позиция 975329) и ролики для шашлыков (позиция 975312), которые продаются отдельно.

Очистка и техническое обслуживание

- **ВНИМАНИЕ!** Всегда отключайте прибор от источника питания и охлаждайте его перед хранением, очисткой и техническим обслуживанием.
- Не используйте водяной жиклер или пароочиститель для очистки и не проталкивайте прибор под водой, так как детали могут намочить, что может привести к поражению электрическим током.
- Если прибор не находится в хорошем состоянии, это может негативно сказаться на сроке службы прибора и привести к опасной ситуации.
- Пищевые остатки следует регулярно очищать и удалять из прибора. Если прибор не очищен должным образом, он сократит срок его службы и может привести к опасному состоянию во время использования.

Очистка

- Очистите охлажденную внешнюю поверхность тканью или губкой, слегка смоченной в мягком мыльном растворе.
- В целях соблюдения гигиены прибор следует чистить до и после использования.
- Избегайте попадания воды на электрические компоненты.
- Никогда не погружайте прибор в воду или другие жидкости.
- Никогда не используйте агрессивные чистящие средства, абразивные губки или чистящие средства, содержащие хлор. Не используйте для очистки стальную шерсть, металлические принадлежности или острые или заостренные предметы. Не используйте бензин или растворители!
- Никакие детали не подходят для мытья в посудомоечной машине.

Техническое обслуживание

- Регулярно проверяйте работу прибора во избежание серьезных несчастных случаев.
- Если вы видите, что прибор не работает должным образом или что возникла проблема, прекратите его использование, выключите его и обратитесь к поставщику.
- Все работы по техническому обслуживанию, установке и ремонту должны выполняться специализированными и уполномоченными техническими специалистами или рекомендованы производителем.

Транспортировка и хранение

- Перед хранением убедитесь, что прибор отключен от источника питания и полностью охлажден.
- Храните прибор в прохладном, чистом и сухом месте.
- Никогда не кладите тяжелые предметы на прибор, так как это может его повредить.
- Не перемещайте прибор во время работы. При перемещении отключайте прибор от источника питания и удерживайте его в нижней части.

Поиск и устранение неисправностей

Если прибор не работает должным образом, проверьте расшар в таблице ниже. Если вы все еще не можете решить проблему, обратитесь к поставщику/поставщику услуг.

Проблемы	Возможная причина	Возможное решение
Прибор не включается.	- Сетевая вилка неправильно подключена к электрической розетке. - Кнопка I / O не нажата.	- Проверьте вилку питания, чтобы убедиться, что она подключена правильно. - Нажмите ЗЕЛЕНУЮ кнопку «I».
Мясо застряло внутри лопастей	- Мясо слишком толстое или с слишком большим количеством хрустящей хрусталика.	- Выключите прибор, нажав КРАСНУЮ кнопку «O» и отключите его от сети. Поднимите крышку, используйте стальные щипцы для очистки замороженного мяса.

Гарантия

Любые дефекты, влияющие на функциональность прибора, которые становятся очевидными в течение одного года после покупки, будут устранены путем бесплатного ремонта или замены при условии, что прибор был использован и обслуживался в соответствии с инструкциями, а также не использовался не по назначению или не по назначению. Ваши законные права не затрагиваются. Если на прибор распространяется гарантия, укажите, где и когда он был приобретен, и приложите подтверждение покупки (например, квитанцию).

В соответствии с нашей политикой непрерывной разработки продукции мы оставляем за собой право изменять спецификации продукции, упаковки и документации без предварительного уведомления.



Утилизация и защита окружающей среды



При выводе прибора из эксплуатации изделие нельзя утилизировать вместе с другими бытовыми отходами. Вместо этого вы несете ответственность за утилизацию вашего оборудования для отходов, передав его в назначенный

пункт сбора. Несоблюдение этого правила может повлечь за собой наказание в соответствии с применимыми правилами утилизации отходов. Отдельный сбор и переработка вашего оборудования для отходов во время утилизации поможет сохранить природные ресурсы и обеспечить его переработку таким образом, чтобы защитить здоровье человека и окружающую среду.

Для получения дополнительной информации о том, где вы можете сдать отходы для переработки, обратитесь в местную компанию по сбору отходов. Производители и импортеры не несут ответственности за переработку, обработку и экологические утилизацию, как напрямую, так и через общественную систему.









HENDI

Tools for Chefs

HENDI B.V.

Innovatielaan 6
6745 XW De Klomp, The Netherlands

Tel: +31 317 681 040

Email: info@hendi.eu

HENDI Polska Sp. z o.o.

ul. Firmowa 12
62-023 Robakowo, Poland

Tel: +48 61 658 7000

Email: info@hendi.pl

HENDI GmbH

Ehring 15
5112 Lamprechtshausen, Austria

Tel: +43 6274 200 10

Email: office.austria@hendi.eu

HENDI Romania S.R.L.

Str. 13 decembrie 94A, Hala 14
Braşov, 500164, Romania

Tel: +40 268 320330

Email: office@hendi.ro

PKS HENDI South East Europe SA

5 Metsovou Str.
18346 Moschato, Athens, Greece

Tel: +30 210 4839700

Email: info@pks-hendi.com

HENDI Italia S.R.L.

Via Leonardo da Vinci 4
39100 Bolzano (BZ), Italy

Tel: +39 800 727 438

Email: office.italy@hendi.eu

HENDI HK Ltd.

1201, 12/F Exchange Tower
33 Wang Chiu Road, Kowloon Bay, Hong Kong

Tel: +852 2154 2618

Email: info-hk@hendi.eu

Find HENDI on internet:

www.hendi.com

www.facebook.com/HendiToolsforChefs

<https://www.linkedin.com/company/hendi-tools-for-chefs/>

www.youtube.com/HendiEquipment

GB: Changes, printing and typesetting errors reserved.

DE: Änderungen und Druckfehler vorbehalten.

NL: Wijzigingen en drukfouten voorbehouden.

PL: Producent zastrzega sobie prawo do zmian oraz błędów drukarskich w instrukcji.

FR: Variations et fautes d'impression réservées.

IT: Errori di cambiamenti, di stampa e di impaginazione riservati.

RO: Drepturi rezervate cu privire la modificări și greșeli de imprimare.

GR: Με επιφύλαξη αλλαγών, λαθών εκτύπωσης και στοιχειοθεσίας.

HR: Pridržane promjene, ispis i pogreške u pisanju.

CZ: Změny, chyby tisku a sazby vyhrazeny.

HU: Változások, nyomtatási és beállítási hibák fenntartva.

UA: Помилки в друку та друку збережено.

EE: Muudatused, printimine ja kirjavead reserveeritud.

LV: Izmaiņas, drukāšana un tipu iestatīšanas kļūdas rezervētas.

LT: Pakaitimai, spausdinimo ir spausdinimo klaidos yra rezervuoti.

PT: Alterações, impressão e erros de digitação reservados.

ES: Cambios, errores de impresión y de tipo reservados.

SK: Zmeny, tlač a chyby preprúdenia sú vyhradené.

DK: Ændringer, udskrivning og typeindstillingsfejl reserveret.

FI: Muutokset, tulostus- ja kirjoitusvirheet pidätetään.

NO: Feil ved endringer, utskrift og typeinnstilling reservert.

SI: Spremembe, tiskanje in napake pri nastavljanju vtipkanja so rezervirane.

SE: Ändringar, utskrift och inställningsfel reserverade.

BG: Запазени са промени, печат и типови грешки.

RU: Изменения, печати и верстки ошибки защищены.