



# HENDI

Tools for Chefs

## MICROWAVE 1000W

281352

GB: User manual .....	06
DE: Benutzerhandbuch .....	08
NL: Gebruikershandleiding .....	11
PL: Instrukcja obsługi .....	14
FR: Manuel de l'utilisateur .....	17
IT: Manuale utente .....	20
RO: Manual de utilizare .....	23
GR: Εγχειρίδιο χρήστη .....	25
HR: Korisnički priručnik .....	28
CZ: Uživatelská příručka .....	31
HU: Felhasználói kézikönyv .....	33
UA: Посібник користувача .....	36
EE: Kasutusjuhend .....	39

LV: Lietotāja rokasgrāmata .....	41
LT: Naudojimo instrukcija .....	44
PT: Manual do utilizador .....	46
ES: Manual del usuario .....	49
SK: Používateľská príručka .....	52
DK: Brugervejledning .....	54
FI: Käyttöopas .....	57
NO: Brukerhåndbok .....	59
SI: Navodila za uporabo .....	62
SE: Användarhandbok .....	64
BG: Ръководство за потребителя .....	67
RU: Руководство пользователя .....	70

MICROWAVE 1000W **GB**

MIKROWELLE **DE**

MAGNETRON 1000W **NL**

KUCHENKA MIKROFALOWA **PL**

FOUR À MICRO-ONDES  
1000W **FR**

MICROONDE 1000W **IT**

MICROUNDE 1000W **RO**

ΦΟΥΡΝΟΣ ΜΙΚΡΟΚΥΜΑΤΩΝ  
1000W **GR**

MIKROVALNA PEČNICA  
1000W **HR**

MIKROVLNNÁ TROUBA **CZ**

MIKROHULLÁMÚ SŰTŐ  
1000W **HU**

МИКРОХВИЛЬОВА ПИЧ **UA**

MIKROLAINEAHI **EE**

MIKROVIĻŅU KRĀSNS **LV**

MIKROBANGŲ KROSNEĻĖ **LT**

MICRO-ONDAS 1000 W **PT**

HORNO MICROONDAS DE  
1000W **ES**

MIKROVLNNÁ RÚRA **SK**

MIKROBØLGEOVN 1000W **DK**

MIKROAALTOUUNI 1000W **FI**

MIKROBØLGEOVN 1000W **NO**

MIKROVALOVNA PEČICA  
1000W **SI**

MIKROVÅGSUGN 1000W **SE**

МИКРОВЪЛНОВА ПЕЧКА  
1000W **BG**

МИКРОВОЛНОВАЯ ПЕЧЬ **RU**



## READ MANUAL

GB: Read user manual and keep this with the appliance.  
 DE: Lesen Sie das Benutzerhandbuch und bewahren Sie es zusammen mit dem Gerät auf.  
 NL: Lees de gebruikershandleiding en bewaar deze bij het apparaat.  
 PL: Należy przeczytać instrukcję obsługi i zachować ją wraz z urządzeniem.  
 FR: Lisez le manuel d'utilisation et conservez-le avec l'appareil.  
 IT: Leggere il manuale dell'utente e conservarlo con l'apparecchiatura.  
 RO: Citiți manualul de utilizare și păstrați-l împreună cu aparatul.  
 GR: Διαβάστε το εγχειρίδιο χρήστη και φυλάξτε το μαζί με τη συσκευή.  
 HR: Pročitajte upute za uporabu i sačuvajte ovo uz uređaj.  
 CZ: Přečtěte si uživatelskou příručku a uschovejte ji u spotřebiče.  
 HU: Olvassa el a használati útmutatót, és tartsa azt a későbbiek közelében.  
 UA: Прочитайте посібник користувача та тримайте його разом із приладом.

EE: Lugege kasutusjuhendit ja hoidke seda koos seadmega.  
 LV: Izlasiet lietošanas pamācību un saglabāiet to kopā ar ierīci.  
 LT: Perskaitykite naudojimo instrukciją ir palikite ją su prietaisu.  
 PT: Leia o manual do utilizador e guarde-o juntamente com o aparelho.  
 ES: Lea el manual del usuario y consérvelo con el aparato.  
 SK: Prečítajte si návod na použitie a uschovajte ho spolu so spotrebičom.  
 DK: Læs brugervejledningen, og opbevar den sammen med apparatet.  
 FI: Lue käyttöohje ja säilytä se laitteen mukana.  
 NO: Les bruksanvisningen og ta vare på den.  
 SI: Preberite navodila za uporabo in jih shranite skupaj z napravo.  
 SE: Läs bruksanvisningen och förvara den tillsammans med produkten.  
 BG: Прочетете ръководството за потребителя и го запазете заедно с уреда.  
 RU: Прочтите руководство пользователя и сохраните его вместе с прибором.



## INDOOR

GB: For indoor use only.  
 DE: Nur zur Verwendung im Innenbereich.  
 NL: Alleen voor gebruik binnenshuis.  
 PL: Do użytku wewnątrz pomieszczeń.  
 FR: Pour l'usage à l'intérieur seulement.  
 IT: Destinato solo all'uso domestico.  
 RO: Doar pentru uz la interior.  
 GR: Για χρήση μόνο σε εσωτερικό χώρο.  
 HR: Samo za unutarnju upotrebu.  
 CZ: Pouze pro vnitřní použití.  
 HU: Csak beltéri használatra.  
 UA: Використовувати тільки всередині приміщення.  
 EE: Ainult sisetingsimustes kasutamiseks.

LV: Tikai lietošanai telpās.  
 LT: Naudoti tik patalpoje.  
 PT: Apenas para uso interno.  
 ES: Sólo para uso en interiores.  
 SK: Iba na vnútorné použitie.  
 DK: Kun til indendørs brug.  
 FI: Vain sisäkäyttöön.  
 NO: Kun til innendørs bruk.  
 SI: Samo za uporabo v zaprtih prostorih.  
 SE: Endast för inomhusbruk.  
 BG: Да се използва само на закрито.  
 RU: Использовать только в помещении.

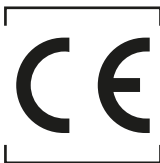
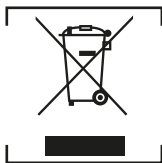

GB: NOTE: This manual is translated from original English manual using AI and machine translations.  
 DE: HINWEIS: Dieses Handbuch wurde aus dem englischen Originalhandbuch mit KI und maschinellen Übersetzungen übersetzt.  
 NL: OPMERKING: Deze handleiding is vertaald vanuit de originele Engelse handleiding met behulp van AI en machinevertalingen.  
 PL: UWAGA: Niniejszy podręcznik został przetłumaczony z oryginalnego podręcznika w języku angielskim przy użyciu AI i tłumaczeń maszynowych.  
 FR: REMARQUE : Ce manuel est traduit à partir du manuel original en anglais à l'aide de l'IA et de traductions automatiques.  
 IT: NOTE: Questo manuale è tradotto dal manuale originale in inglese utilizzando l'intelligenza artificiale e le traduzioni automatiche.  
 RO: NOTĂ: Acest manual este tradus din manualul original în limba engleză folosind AI și traduceri automate.  
 GR: ΣΗΜΕΙΩΣΗ: Αυτό το εγχειρίδιο μεταφράζεται από το πρωτότυπο αγγλικό εγχειρίδιο χρησιμοποιώντας AI και αυτόματες μεταφράσεις.  
 HR: NAPOMENA: Ovaj priručnik je preveden iz izvornog engleskog priručnika s AI i strojnim prijevodima.  
 CZ: POZNÁMKA: Tato příručka je přeložena z původní anglické příručky pomocí umělé inteligence a strojových překladů.  
 HU: MEGJEGYZÉS: Ez a kézikönyv az eredeti angol kézikönyvből származik, mesterséges intelligenciával és gépi fordításokkal segítségével.  
 UA: ПРИМІТКА: Цей посібник перекладається з оригінального англійського посібника з використанням штучного інтелекту та машинного перекладу.  
 EE: MÄRKUS: Käesolev kasutusjuhend on tõlgitud originaal inglise keeles, kasutades AI ja masinate tõlkeid.  
 LV: PIEZĪME: Šī rokasgrāmata tiek tulkota no oriģinālās angļu valodas rokasgrāmatas, izmantojot mākslīgā intelekta un veļas mašīnas tulkojumus.  
 LT: PASTABA: Šis vadovas išversta iš originalaus angly kalbos vadovo naudojant dirbtinį intelektą ir mašininį vertimą.  
 PT: NOTA: Este manual é traduzido do manual original em inglês utilizando IA e traduções de máquinas.  
 ES: NOTA: Este manual está traducido del manual original en inglés utilizando IA y traducciones automáticas.  
 SK: POZNÁMKA: Táto príručka je preložená z pôvodnej anglickej príručky pomocou umelej inteligencie a strojového prekladu.  
 DK: BEMÆRK: Denne vejledning er oversat fra den originale engelske vejledning ved hjælp af AI og maskinoversættelser.  
 FI: HUOMAUTUS: Tämä opas on käännetty alkuperäisestä englanninkielisestä oppaasta käyttäen tekoälyä ja konekäännöksiä.  
 NO: MERK: Denne håndboken oversettes fra den originale engelske håndboken ved hjelp av AI og maskinoversettelser.  
 SI: OPOMBA: Ta priročnik je preveden iz izvirnega angleškega priročnika z uporabo umetne inteligence in strojnih prevodov.  
 SE: NOTERA: Denna handbok är översatt från den engelska originalmanualen med AI och maskinöversättning.  
 BG: ЗАБЕЛЕЖКА: Това ръководство е преведено от оригиналното английско ръководство с помощта на AI и машинни преводи.  
 RU: ПРИМЕЧАНИЕ: Это руководство переведено из оригинального руководства на английском языке с использованием ИИ и машинных переводов.



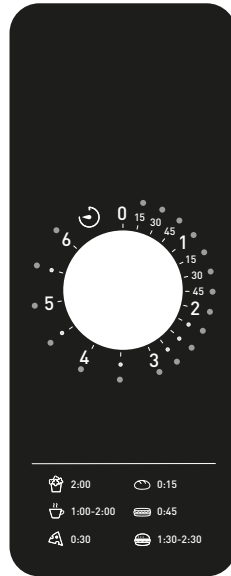

GB: Location guideline / DE: Standorthinweise / NL: Locatierichtlijn / PL: Wytyczne dotyczące lokalizacji / FR: Consignes de positionnement / IT: Linee guida per la posizione / RO: Ghid amplasare / GR: Οδηγίες τοποθέτησης / HR: Smjernice za lokaciju / CZ: Pokyny pro umístění / HU: Hely nyomvonal / UA: Рекомендації щодо місця розташування / EE: Asukoha juhised / LV: Atrašanās vietas vadlīnijas / LT: Vietos gairės / PT: Diretrizes de localização / ES: Directrices de ubicación / SK: Smernica o polohe / DK: Retningslinjer for placering / FI: Sijainnin ohjeet / NO: Retningslinjer for plassering / SI: Navodila za lokacijo / SE: Riktlinjer för placering / BG: Насоки за местоположение / RU: Рекомендации по размещению

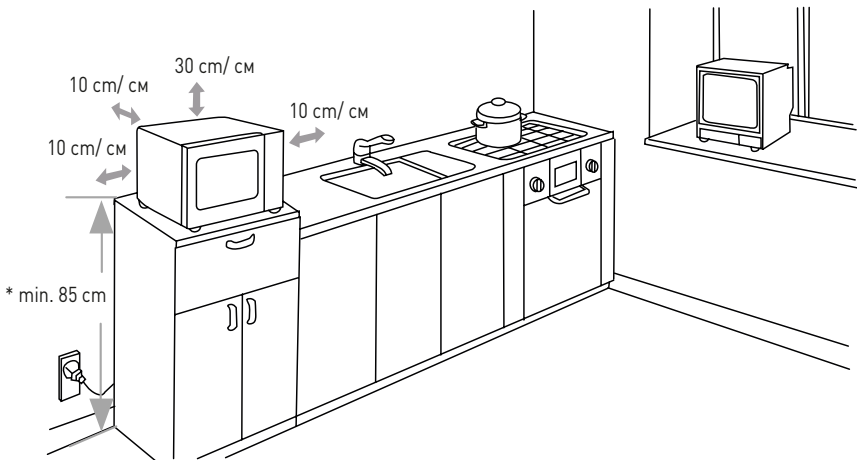

\* GB:min. 85 cm / DE:min. 85 cm / NL:minimaal 85 cm / PL:min. 85 cm / FR:min. 85 cm / IT:min. 85 cm / RO:min. 85 cm / GR:ελάχισ. 85 cm / HR:min. 85 cm / CZ:min. 85 cm / HU:min. 85 cm / UA:мін. 85 cm / EE:min. 85 cm / LV:min. 85 cm / LT:min. 85 cm / PT:min. 85 cm / ES:min. 85 cm / SK:min. 85 cm / DK:min. 85 cm / FI:väh. 85 cm / NO:min. 85 cm / SI:min. 85 cm / SE:min. 85 cm / BG: мин. 85 cm / RU:мин. 85 см



GB: Technical specifications / DE: Technische Angaben / NL: Technische gegevens / PL: Dane techniczne / FR: Données techniques / IT: Parametri di base / RO: Parametrii de bază / GR: Βασικές παράμετροι / HR: Tehnički podaci / CZ: Technická specifikace / HU: Műszaki adatok / UA: Технічні характеристики / EE: Tehnilised andmed / LV: Tehniskās specifikācijas / LT: Techninės specifikacijos / PT: Especificações técnicas / ES: Especificaciones técnicas / SK: Technické špecifikácie / DK: Technical specifications / FI: Tekniset tiedot / NO: Tekniske spesifikasjoner / SI: Tehnične specifikacije / SE: Tekniska specifikationer / BG: Технически спецификации / RU: Технические данные

A	281352
B	230V- 50Hz / 230В ~ 50Гц
C	1550W / Вт
D	1000W / Вт
E	2450MHz
F	I
G	25 L / л
H	511x432x(H) 311 mm / мм
I	15kg / кг

A: GB:Item no. / DE:Art.-Nr. / NL:Artikelnr. / PL:Nr pozycji / FR:N° d'article / IT:N. articolo / RO:Nr. articolului/ GR:Αρ. είδους / HR:Broj stavke / CZ:Položka č. / HU:Cikkszám / UA:Номер элемента / EE:Artikli nr / LV:Vienums Nr. / LT:Prekės Nr. / PT:Item n.o / ES:N.o de artículo / SK:Č. položky / DK:Varenr. / FI:Kohteen nro / NO:Varenr. / SI:Št. izdelka / SE:Art.nr / BG:Номер на элемент / RU:Номер позиции

B: GB:Rated voltage and frequency / DE:Nennspannung und Frequenz / NL:Nominale spanning en frequentie / PL:Znamionowe napięcie i częstotliwość / FR:Tension et fréquence nominales / IT:Tensione e frequenza nominali / RO:Tensiune nominală și frecvență / GR:Όνομαστική τάση και συχνότητα / HR:Nazivni napon i frekvencija / CZ:Jmenovitě napětí a frekvence / HU:Névleges feszültség és frekvencia / UA:Номинальна напруга та частота / EE:Nimipinge ja -sagedus / LV:Nominālais spriegums un frekvence / LT:Vardinė įtampa ir dažnis / PT:Tensão e frequência nominais / ES:Tensión y frecuencia nominales / SK:Menovitě napätie a frekvencia / DK:Nominel spænding og frekvens / FI:Nimellisiäännitte ja -taajuus / NO:Nominell spenning og frekvens / SI:Nazivna napetost in frekvenca / SE:Märkspänning och frekvens / BG:Номинално напрежение и честота / RU:Номинальное напрежение и частота

C: GB:Rated input power / DE:Nenningangsleistung / NL:Nominaal ingangsvermogen / PL:Znamionowa moc wejściowa / FR:Puissance d'entrée nominale / IT:Potenza nominale in ingresso / RO:Putere nominală de intrare / GR:Όνομαστική ισχύς εισόδου / HR:Nazivna ulazna snaga / CZ:Jmenovitě vstupní výkon / HU:Névleges bemeneti teljesítmény / UA:Номинальна вхідна потужність / EE:Nimisisedvõimsus / LV:Nominālā ieejas jauda / LT:Vardinė įėjimo galia / PT:Potência de entrada nominal / ES:Potencia de entrada nominal / SK:Menovitě vstupný výkon / DK:Nominel indgangseffekt / FI:Nimellistuloteho / NO:Nominell inngangseffekt / SI:Nazivna vhodna moč / SE:Märkineffekt / BG:Номинална входяща мощност / RU:Номинальная входная мощность

D: GB:Rated output power / DE:Nominale Ausgangsleistung / NL:Nominale uitgangsvermogen / PL:Znamionowa moc wyjściowa / FR:Puissance de sortie nominale / IT:Potenza di uscita nominale / RO:Puterea nominală de ieșire / GR:Όνομαστική ισχύς εξόδου / HR:Nazivna izlazna struja / CZ:Jmenovitě výstupní výkon / HU:Névleges kimeneti teljesítmény / UA:Номинальна вихідна потужність / EE:Nimiväljundvõimsus / LV:Nominālā izejas jauda / LT:Vardinė išvesties galia / PT:Potência de saída nominal / ES:Potencia de salida nominal / SK:Menovitě výstupný výkon / DK:Nominel udgangseffekt / FI:Nimellinen lähtöteho / NO:Nominell utgangseffekt / SI:Nazivna izhodna moč / SE:Märkuteffekt / BG:Номинална изходна мощност / RU:Номинальная выходная мощность

E: GB:Microwave operation frequency / DE:Mikrowellen-Betriebsfrequenz / NL:Werkingsfrequentie magnetron / PL:Częstotliwość pracy kuchenki mikrofalowej / FR:Fréquence de fonctionnement du micro-ondes / IT:Frequenza di funzionamento microonde / RO:Frecvență de funcționare microunde / GR:Συχνότητα λειτουργίας μικροκυμάτων / HR:Učestalost rada mikrovalne pećnice / CZ: Frekvence provozu mikrovlnné trouby / HU:Mikrohullámú működésk frekvenciája / UA:Частота роботи мікрохвильової печі / EE:Käitoklass / LV:Kāitoklase / LT:Kaitėklasis / PT:Classe de proteção / ES:Clase de protección / SK:Trieda ochrany / DK:Beskyttelsesklasse / FI:Suojausluokka / NO:Beskyttelsesklasse / BG:Честота на работа на микровълновата фурна / RU:Частота работы микроволновой печи

F: GB:Protection class (Class) / DE:Schutzklasse (Klasse) / NL:Beschermingsklasse (klasse) / PL:Klasa ochrony (klasa) / FR:Classe de protection (classe) / IT:Classe di protezione (classe) / RO:Clasă de protecție (clasă) / GR:Κλάση προστασίας (κατηγορία) / HR:Klasa zaštite (klasa) / CZ:Třída ochrany (třída) / HU:Védelmi osztály (osztály) / UA:Клас захисту (клас) / EE:Kaitseklasse (klasse) / LV:Aizsardzības klase (klase) / LT:Apsaugos klasė (klasė) / PT:Classe de proteção (classe) / ES:Clase de protección (classe) / SK:Trieda ochrany (trieda) / DK:Beskyttelsesklasse (klasse) / FI:Suojausluokka (luokka) / NO:Beskyttelsesklasse (klasse) / SI:Razred zaštite (razred) / SE:Skyddsklass (klasse) / BG:Клас на защита (Клас) / RU:Класс защиты (класс)



G: GB:Oven cavity capacity / DE:Volumen der Kammer der Mikrowelle / NL:Capaciteit ovenruimte / PL:Pojemność komory kuchenki / FR:Capacité du compartiment du four / IT:Capacità del compartimento del forno / RO:Capacitatea cuvei cuptorului / GR:Χωρητικότητα κοιλότητας φούρνου / HR:Kapacitet unutrašnjosti pećnice / CZ:Kapacita vnitřku trouby / HU:Sütőtér kapacitása / UA:Ємність камери духової шафи / EE:Ahjuõõne maht / LV:Cepeškrāsns tilpnes ietilpība / LT:Orkaitės ertmės talpa / PT:Capacidade da cavidade do forno / ES:Capacidad de la cavidad del horno / SK:Objem dutiny rúry / DK:Ovnrumskapacitet / FI:Uunin sisätilan tilavuus / NO:Kapasitet ovensrom / SI:Zmogljivost pečice / SE:Ugnens kapacitet / BG:Капацитет на кухината на фурната / RU:Ёмкость камеры печи

H: GB:Dimensions / DE:Abmessungen / NL:Afmetingen / PL:Wymiary / FR:Dimensions / IT:Dimensioni / RO:Dimensiuni / GR:Διαστάσεις / HR:Dimenzije / CZ:Rozměry / HU:Méreték / UA:Розміри / EE:Mõõtmed / LV:Izmēri / LT:Matmenys / PT:Dimensões / ES:Dimensiones / SK:Rozmery / DK:Mål / FI:Mitat / NO:Mål / SI:Mere / SE:Mått / BG:Размери / RU:Размеры

I: GB:Net weight / DE:Nettogewicht / NL:Nettogewicht / PL:Waga netto / FR:Poids net / IT:Peso netto / RO:Greutate netă / GR:Καθαρό βάρος / HR:Neto težina / CZ:Čistá hmotnost / HU:Nettó tömeg / UA:Вага нетто / EE:Netokaal / LV:Neto svars / LT:Grynasis svoris / PT:Peso líquido / ES:Peso neto / SK:Čistá hmotnosť / DK:Nettovægt / FI:Nettopaino / NO:Nettvekt / SI:Neto teža / SE:Nettovikt / BG:Нетно тегло / RU:Вес нетто

GB: Remark: Technical specification is subjected to change without prior notification.

DE: Anmerkung: Die technische Spezifikation kann ohne vorherige Ankündigung geändert werden.

NL: Opmerking: De technische specificatie zijn onderworpen aan wijzigingen zonder voorafgaande kennisgeving.

PL: Uwaga: Specyfikacja techniczna może zostać zmieniona bez powiadomienia.

FR: Remarque: La spécification technique peut être modifiée sans notification préalable.

IT: Osservazione: Le specifiche tecniche sono soggette a modifiche senza preavviso.

RO: Observație: Specificația tehnică se poate modifica fără notificare prealabilă.

GR: Σημείωση: Οι τεχνικές προδιαγραφές μπορούν να αλλάξουν χωρίς προειδοποίηση.

HR: Napomena: Tehničke specifikacije podložne su promjenama bez prethodne obavijesti.

CZ: Poznámka: Technická specifikace se může změnit bez předchozího upozornění.

HU: Megjegyzés: A műszaki adatok előzetes értesítés nélkül változhatnak.

UA: Зауваження: Технічні характеристики можуть змінюватися без попереднього повідомлення.

EE: Märkus: Tehnilisi andmeid võidakse muuta ilma eelneva teavitamiseta.

LV: Piezīme: Tehniskās specifikācijas var tikt mainītas bez iepriekšēja brīdinājuma.

LT: Pastaba: Techninė specifikacija gali būti keičiama be išankstinio įspėjimo.

PT: Observação: As especificações técnicas estão sujeitas a alterações sem notificação prévia.

ES: Observación: Las especificaciones técnicas están sujetas a cambios sin previo aviso.

SK: Poznámka: Technické špecifikácie podliehajú zmenám bez predchádzajúceho oznámenia.

DK: Bemærkning: Tekniske specifikationer kan ændres uden forudgående varsel.

FI: Huomautus: Tekniisiä tietoja voidaan muuttaa ilman ennakkoilmoitusta.

NO: Merknad: Teknisk spesifikasjon kan endres uten forhåndsvarsel.

SI: Opomba: Tehnične specifikacije se lahko spremenijo brez predhodnega obvestila.

SE: Anmärkning: Tekniska specifikationer kan ändras utan föregående meddelande.

BG: Забележка: Техническите спецификации подлежат на промяна без предварително уведомление.

RU: Примечание. Технические характеристики могут быть изменены без предварительного уведомления.



Dear Customer,

Thank you for purchasing this Hendi appliance. Read this user manual carefully, paying particular attention to the safety regulations outlined below, before installing and using this appliance for the first time.

### Safety instructions

- Only use the appliance for the intended purpose it was designed for, as described in this manual.
- The manufacturer is not liable for any damage caused by incorrect operation and improper use.
-  **DANGER! RISK OF ELECTRIC SHOCK!** Do not attempt to repair the appliance by yourself. Do not immerse the electrical parts of the appliance in water or other liquids. Never hold the appliance under running water.
- **NEVER USE A DAMAGED APPLIANCE!** Check the electrical connections and cord regularly for any damage. When damaged, disconnect the appliance from the power supply. Any repairs should only be carried out by a supplier or qualified person to avoid danger or injury.
- **WARNING!** When positioning the appliance, route the power cable safely if necessary to avoid unintentional pulling, being damaged, coming into contact with the heating surface, or causing a tripping hazard.
- **WARNING!** As long as the plug is in the socket the appliance is connected to the power supply.
- **WARNING!** ALWAYS switch off the appliance before disconnecting from the power supply, cleaning, maintenance or storage.
- Only connect the appliance to an electrical outlet with the voltage and frequency mentioned on the appliance label.
- Do not touch the plug/electrical connections with wet or damp hands.
- Keep the appliance and electrical plug/connections away from water and other liquids. If the appliance falls into water, remove the power supply connections immediately. Do not use the appliance until it has been checked by a certified technician. Failure to follow these instructions will cause life threatening risks.
- Connect the power supply into an easily accessible electrical outlet so you can disconnect the appliance immediately in case of emergency.
- Make sure the cord does not come in contact with sharp or hot objects and keep it away from open fire. Never pull the power cord to unplug it from the socket, always pull the plug instead.
- Never carry the appliance by its cord.
- Never try to open the housing of the appliance yourself.
- Do not insert objects into the housing of the appliance.
- Never leave the appliance unattended during use.
- This appliance should be operated by trained personnel in kitchen of the restaurant, canteens or bar staff, etc.
- This appliance should not be operated by persons with reduced physical, sensory or mental capabilities, or persons that have a lack of experience and knowledge.
- This appliance should, under any circumstances, not be used by children.
- Keep the appliance and its electrical connections out of reach of children.

- Never use accessories or any extra devices other than those supplied with the appliance or recommended by the manufacturer. Failure to do so could pose a safety risk to the user and could damage the appliance. Only use original parts and accessories.
- Do not operate this appliance by means of an external timer or remote-control system.
- Do not place the appliance on a heating object (gasoline, electric, charcoal cooker, etc.).
- Do not cover the appliance in operation.
- Do not place any objects on top of the appliance.
- Do not use the appliance near any open flames, explosive or flammable materials. Always operate the appliance on a horizontal, stable, clean, heat-resistant and dry surface.
- The appliance is not suitable for installation in an area where a water jet could be used.
- Leave a space of at least 10 cm around the appliance for ventilation during use.
- **WARNING!** Keep all ventilation openings on the appliance free from obstruction.

### Special safety instructions

- This appliance is intended for commercial use.
-  **CAUTION! RISK OF BURNS! HOT SURFACES!** The temperature of the accessible surfaces could be very high during use. Touch only the control panel, handles, switches, timer control knobs or temperature control knobs.
- If the supply cord is damaged, it must be replaced by the manufacturer, its service agent or similarly qualified persons in order to avoid a hazard. (Fixed supply cord inside, but it could be replaced)
- **WARNING!** If the door or door seals are damaged, the oven must not be operated until it has been repaired by a competent person.
- **WARNING!** It is hazardous for anyone other than a competent person to carry out any service or repair operation that involves the removal of any cover which gives protection against exposure to microwave energy.
- **WARNING!** Liquids or other foods must not be heated in sealed containers since they are liable to explode.
- **WARNING!** Microwave heating of beverages can result in delayed eruptive boiling, therefore care must be taken when handling the container.
- **WARNING!** The contents of feeding bottles and baby food jars must be stirred or shaken and the temperature checked before consumption, in order to avoid burns.
- Only use utensils that are suitable for use in microwave ovens.
- When heating food in plastic or paper containers, keep an eye on the oven due to the possibility of ignition.
- If smoke is observed, switch off or unplug the appliance and keep the door closed in order to stifle any flames.
- Eggs in their shell and whole hard-boiled eggs should not be heated in microwave ovens since they may explode even after microwave heating has ended.
- Only use the temperature probe recommended for this oven (for appliances having a facility to use a temperature-sensing probe).

### Intended use

- This appliance is intended to be used in household and similar applications such as:



- staff kitchen areas in shops, offices and others working environment;
- farm houses;
- by clients in hotels, motels and other residential type environment;
- bed and breakfast type environment.
- The appliance is designed for heating and defrosting of food products using appropriate dishes. Any other use may lead to damage to the appliance or personal injury.
- Operating the appliance for any other purpose shall be deemed a misuse of the device. The user shall be solely liable for improper use of the device.

## Grounding installation

This appliance is classified as **protection class I** and must be connected to a protective ground. Grounding reduces the risk of electric shock by providing an escape wire for the electric current.

This appliance is fitted with a power cord with grounding plug or electrical connections with grounding wire. The connections must be properly installed and grounded.

## Preparation before use

- Remove all protective packaging and wrapping.
- Check that the device is in good condition and with all accessories. In case of incomplete or damaged delivery, please contact the supplier immediately. In this case, do not use the device.
- Clean the accessories and the appliance before use (See ==> Cleaning & Maintenance).
- Make sure the appliance is completely dry.
- Place the appliance on a horizontal, stable and heat resistant surface that is safe against water splashes.
- Keep the packaging if you intend to store your appliance in the future.
- Keep the user manual for future reference.

**NOTE!** Due to manufacturing residues, the appliance may emit a light odor during the first few uses. This is normal and does not indicate any defect or hazard. Make sure the appliance is well ventilated.

## Operating instructions

Connect the power plug to a suitable electrical outlet, the buzzer will sound once to indicate it is ready for use. Open the door and place the food inside the microwave. Close the door and turn the rotating time control to the desired cooking time. The microwave will start immediately. The power level is fixed and can't be adjusted. When the cooking time is finished the buzzer will sound several times and the microwave will go back into ready mode.

Note: The power level is fixed and cannot be adjusted. The cooking time description for different food under rotating time control is just for reference only.

When opening the door while the microwave is heating the microwave will stop, after closing the door the microwave needs a few seconds to reset and start operating again. During operation you can adjust the time by rotating the time control [Fig.1 on page 3], when rotating the time control to '0' the microwave will stop working and the buzzer will sound to indicate that the

microwave is finished.

## Operating tips

- This appliance can be opened at any time during the cooking process, in case you need to turn, stir, or check if the food is perfectly cooked.
- End the cooking process by manually setting the timer to the OFF position.
- You can now remove the food. Use oven mitts if necessary (not included). Be careful with the hot surface.

## Utensils

There may be certain non-metallic utensils that are not safe to use for microwaving. If in doubt, you can test the utensil in question following the procedure below.

## Utensil test

Fill a microwave-safe container with 1 cup of cold water (250ml) along with the utensil in question.

Cook on maximum power for 1 minute. Carefully feel the utensil. If the empty utensil is warm, do not use it for microwave cooking. Do not exceed 1 minute cooking time.

## Cleaning & maintenance

- **ATTENTION!** Always disconnect the appliance from the power supply and cool down before storage, cleaning & maintenance.
- Do not use water jet or steam cleaner for cleaning and do not push the appliance under the water as the parts will get wet and electric shock might be resulted.
- If the appliance is not kept in a good state of cleanliness, this can adversely affect the life of the appliance and result in a dangerous situation.
- Food residues should be regularly cleaned and removed from the appliance. If the appliance is not cleaned properly, it will reduce its lifespan and may result in a dangerous condition during use.

## Cleaning

- Clean the cooled exterior surface with a cloth or sponge slightly dampened with a mild soap solution.
- For reasons of hygiene, the appliance should be cleaned before and after use.
- Avoid water contacting the electrical components.
- Never immerse the appliance in water or other liquids.
- Never use aggressive cleaning agents, abrasive sponges, or cleaning agents containing chlorine. Do not use steel wool, metallic utensils, or any sharp or pointed objects for cleaning. Do not use petrol or solvents!
- No parts are dishwasher safe.

## Maintenance

- Check the operation of the appliance regularly to prevent serious accidents.
- If you see that the appliance is not working properly or that there is a problem, stop using it, switch it off and contact the supplier.
- All maintenance, installation and repair work must be carried out by specialised and authorised technicians, or recommended by the manufacturer.



## Transportation and Storage

- Before storage, always make sure that the appliance has been disconnected from the power supply and completely cooled down.
- Store the appliance in a cool, clean and dry place.
- Never place heavy objects on the appliance as this could damage it.
- Do not move the appliance while it is under operation. Disconnect the appliance from power supply when moving and hold it at the bottom.

## Troubleshooting

If the appliance does not function properly, please check the below table for the solution. If you are still unable to solve the problem, please contact the supplier/service provider.

Problems	Possible cause	Possible solution
Microwave doesn't start working	Power cord not plugged in correctly.	Check if the power cord is plugged in correctly.
	Fuse blown of circuit breaker active.	Replace fuse or reset circuit breaker. If not sure how to do this contact your supplier.
	Power outlet defective.	Test outlet with other appliance and check circuit breaker.
Oven doesn't heat	Door not closed correctly.	Check the door if it closes properly, if it can't be closed properly contact your supplier.

## Warranty

Any defect affecting the functionality of the appliance which becomes apparent within one year after purchase will be repaired by free repair or replacement provided the appliance has been used and maintained in accordance with the instructions and has not been abused or misused in any way. Your statutory rights are not affected. If the appliance is claimed under warranty, state where and when it was purchased and include proof of purchase (e.g. receipt).

In line with our policy of continuous product development we reserve the right to change the product, packaging and documentation specifications without notice.

## Discarding & Environment



When decommissioning the appliance, the product must not be disposed of with other household waste. Instead, it is your responsibility to dispose of your waste equipment by handing it over to a designated collection point. Failure to follow this rule may be penalized in accordance with applicable regulations on waste disposal. The separate collection and recycling of your waste equipment at the time of disposal will help conserve natural resources and ensure that it is recycled in a manner that protects human health and the environment.

For more information about where you can drop off your waste for recycling, please contact your local waste collection compa-

ny. The manufacturers and importers do not take responsibility for recycling, treatment and ecological disposal, either directly or through a public system.

## DEUTSCH

### Sehr geehrter Kunde,

Vielen Dank, dass Sie dieses HENDI Gerät gekauft haben. Lesen Sie dieses Benutzerhandbuch sorgfältig durch und achten Sie dabei besonders auf die unten aufgeführten Sicherheitsvorschriften, bevor Sie dieses Gerät zum ersten Mal installieren und verwenden.

### Sicherheitshinweise

- Verwenden Sie das Gerät nur für den vorgesehenen Zweck, wie in diesem Handbuch beschrieben.
- Der Hersteller haftet nicht für Schäden, die durch unsachgemäßen Betrieb und unsachgemäßen Gebrauch verursacht werden.
-  **GEFAHR! STROMSCHLAGEFAHR!** Versuchen Sie nicht, das Gerät selbst zu reparieren. Tauchen Sie die elektrischen Teile des Geräts nicht in Wasser oder andere Flüssigkeiten. Halten Sie das Gerät niemals unter fließendem Wasser.
- **VERWENDEN SIE NIEMALS EIN BESCHÄDIGTES GERÄT!** Überprüfen Sie die elektrischen Anschlüsse und das Kabel regelmäßig auf Schäden. Wenn das Gerät beschädigt ist, trennen Sie es von der Stromversorgung. Alle Reparaturen sollten nur von einem Lieferanten oder einer qualifizierten Person durchgeführt werden, um Gefahren oder Verletzungen zu vermeiden.
- **WARNUNG!** Verlegen Sie das Netzkabel bei der Positionierung des Geräts bei Bedarf sicher, um unbeabsichtigtes Ziehen, Beschädigungen, Kontakt mit der Heizfläche oder Stolpergefahr zu vermeiden.
- **WARNUNG!** Solange sich der Stecker in der Steckdose befindet, ist das Gerät an die Stromversorgung angeschlossen.
- **WARNUNG!** Schalten Sie das Gerät STETS aus, bevor Sie es von der Stromversorgung trennen, reinigen, warten oder lagern.
- Schließen Sie das Gerät nur mit der auf dem Geräteeiketiket angegebenen Spannung und Frequenz an eine Steckdose an.
- Die Stecker-/Elektroanschlüsse nicht mit nassen oder feuchten Händen berühren.
- Halten Sie das Gerät und die elektrischen Stecker/Anschlüsse von Wasser und anderen Flüssigkeiten fern. Wenn das Gerät in Wasser fällt, entfernen Sie sofort die Netzanschlüsse. Verwenden Sie das Gerät erst, wenn es von einem zertifizierten Techniker überprüft wurde. Die Nichtbeachtung dieser Anweisungen führt zu lebensbedrohlichen Risiken.
- Schließen Sie das Netzteil an eine leicht zugängliche Steckdose an, damit Sie das Gerät im Notfall sofort trennen können.
- Stellen Sie sicher, dass das Kabel nicht mit scharfen oder heißen Gegenständen in Kontakt kommt und halten Sie es von offenen Bränden fern. Ziehen Sie niemals das Netzkabel, um es aus der Steckdose zu ziehen, sondern ziehen Sie immer den Stecker.
- Tragen Sie das Gerät niemals am Kabel.
- Versuchen Sie niemals, das Gehäuse des Geräts selbst zu



öffnen.

- Führen Sie keine Gegenstände in das Gehäuse des Geräts ein.
- Lassen Sie das Gerät während des Betriebs niemals unbeaufsichtigt.
- Dieses Gerät sollte von geschultem Personal in der Küche des Restaurants, Kantinen oder Barpersonal usw. bedient werden.
- Dieses Gerät darf nicht von Personen mit eingeschränkten physischen, sensorischen oder geistigen Fähigkeiten oder Personen mit mangelnder Erfahrung und Kenntnis betrieben werden.
- Dieses Gerät darf unter keinen Umständen von Kindern verwendet werden.
- Bewahren Sie das Gerät und seine elektrischen Anschlüsse für Kinder unzugänglich auf.
- Verwenden Sie niemals anderes Zubehör oder andere Geräte als das mit dem Gerät gelieferte oder vom Hersteller empfohlene. Andernfalls könnte ein Sicherheitsrisiko für den Benutzer bestehen und das Gerät beschädigt werden. Verwenden Sie nur Originalteile und Zubehör.
- Betreiben Sie dieses Gerät nicht mit einem externen Timer oder einer Fernbedienung.
- Stellen Sie das Gerät nicht auf ein Heizobjekt (Benzin, Elektro, Holzkohle usw.).
- Decken Sie das Gerät nicht im Betrieb ab.
- Stellen Sie keine Gegenstände auf das Gerät.
- Verwenden Sie das Gerät nicht in der Nähe von offenen Flammen, explosiven oder brennbaren Materialien. Betreiben Sie das Gerät immer auf einer horizontalen, stabilen, sauberen, hitzebeständigen und trockenen Oberfläche.
- Das Gerät ist nicht für die Installation in einem Bereich geeignet, in dem ein Wasserstrahl verwendet werden könnte.
- Lassen Sie während des Gebrauchs mindestens 10 cm um das Gerät herum Platz für die Belüftung.
- **WARNUNG!** Halten Sie alle Lüftungsöffnungen am Gerät frei von Hindernissen.

## Besondere Sicherheitshinweise

- Dieses Gerät ist für den kommerziellen Gebrauch bestimmt.
-  **VORSICHT! VERBRENNUNGSGEFAHR! HEIßE OBERFLÄCHEN!** Die Temperatur der zugänglichen Oberflächen könnte während des Gebrauchs sehr hoch sein. Berühren Sie nur das Bedienfeld, die Griffe, Schalter, Timer- oder Temperaturreglerknöpfe.
- Wenn das Netzkabel beschädigt ist, muss es vom Hersteller, seinem Kundendienst oder von ähnlich qualifizierten Personen ersetzt werden, um eine Gefahr zu vermeiden. (Festes Netzkabel innen, kann aber ersetzt werden)
- **WARNUNG!** Wenn die Tür oder die Türdichtungen beschädigt sind, darf der Ofen nicht betrieben werden, bis er von einer kompetenten Person repariert wurde.
- **WARNUNG!** Es ist gefährlich für andere Personen als eine kompetente Person, alle Service- oder Reparaturarbeiten durchzuführen, bei denen eine Abdeckung entfernt wird, die Schutz vor der Exposition gegenüber Mikrowellenenergie bietet.
- **WARNUNG!** Flüssigkeiten oder andere Lebensmittel dürfen nicht in verschlossenen Behältern erwärmt werden, da sie explodieren können.
- **WARNUNG!** Das Erhitzen von Getränken durch Mikrowellen kann zu verzögertem eruptivem Sieden führen, daher ist

beim Umgang mit dem Behälter Vorsicht geboten.

- **WARNUNG!** Der Inhalt von Fütterungsflaschen und Babynahrungsgläsern muss vor dem Verzehr gerührt oder geschüttelt und die Temperatur überprüft werden, um Verbrennungen zu vermeiden.
- Verwenden Sie nur Utensilien, die für die Verwendung in Mikrowellenherden geeignet sind.
- Achten Sie beim Erhitzen von Lebensmitteln in Kunststoff- oder Papierbehältern auf den Backofen, da die Möglichkeit einer Zündung besteht.
- Wenn Rauch beobachtet wird, schalten Sie das Gerät aus oder ziehen Sie den Netzstecker und halten Sie die Tür geschlossen, um Flammen zu unterdrücken.
- Eier in ihrer Schale und ganze hartgekochte Eier sollten nicht in Mikrowellenöfen erhitzt werden, da sie auch nach dem Ende der Mikrowellenheizung explodieren können.
- Verwenden Sie nur den für diesen Backofen empfohlenen Temperaturfühler (für Geräte mit einer Einrichtung zur Verwendung eines Temperaturfühlers).

## Verwendungszweck

- Dieses Gerät ist für den Einsatz in Haushalten und ähnlichen Anwendungen vorgesehen, wie z. B.:
  - Personalküchenbereiche in Geschäften, Büros und anderen Arbeitsumgebungen;
  - Bauernhäuser;
  - von Kunden in Hotels, Motels und anderen Wohngebieten;
  - Übernachtung mit Frühstück.
- Das Gerät ist für das Erwärmen und Auftauen von Lebensmitteln mit geeigneten Geschirrtteilen ausgelegt. Jede andere Verwendung kann zu Schäden am Gerät oder Verletzungen führen.
- Der Betrieb des Geräts für andere Zwecke gilt als Missbrauch des Geräts. Der Benutzer haftet allein für die unsachgemäße Verwendung des Geräts.

## Installation der Erdung

Dieses Gerät ist als **Schutzklasse I** eingestuft und muss an eine Schutzerde angeschlossen werden. Die Erdung verringert das Risiko eines Stromschlags, indem ein Escape-Wire für den elektrischen Strom bereitgestellt wird.

Dieses Gerät ist mit einem Netzkabel mit Erdungsstecker oder elektrischen Anschlüssen mit Erdungsdraht ausgestattet. Die Anschlüsse müssen ordnungsgemäß installiert und geerdet sein.

## Vorbereitung vor Verwendung

- Entfernen Sie alle Schutzverpackungen und Verpackungen.
- Überprüfen Sie, ob das Gerät in gutem Zustand ist und mit allen Zubehörteilen. Bei unvollständiger oder beschädigter Lieferung wenden Sie sich bitte umgehend an den Lieferanten. Verwenden Sie das Gerät in diesem Fall nicht.
- Reinigen Sie das Zubehör und das Gerät vor dem Gebrauch (siehe ==> Reinigung und Wartung).
- Stellen Sie sicher, dass das Gerät vollständig trocken ist.
- Stellen Sie das Gerät auf eine horizontale, stabile und hitzebeständige Oberfläche, die vor Wasserspritzern geschützt ist.
- Bewahren Sie die Verpackung auf, wenn Sie Ihr Gerät in Zukunft lagern möchten.
- Bewahren Sie das Benutzerhandbuch für zukünftige Referenzzwecke auf.



**HINWEIS!** Aufgrund von Produktionsrückständen kann das Gerät bei den ersten Anwendungen einen leichten Geruch abgeben. Dies ist normal und weist nicht auf einen Defekt oder eine Gefahr hin. Stellen Sie sicher, dass das Gerät gut belüftet ist.

## Bedienungsanleitung

Schließen Sie den Netzstecker an eine geeignete Steckdose an. Der Summer ertönt einmal, um anzuzeigen, dass er einsatzbereit ist. Öffnen Sie die Tür und legen Sie die Speisen in die Mikrowelle. Schließen Sie die Tür und drehen Sie den Drehzeitregler auf die gewünschte Garzeit. Die Mikrowelle startet sofort. Die Leistungsstufe ist fest eingestellt und kann nicht angepasst werden. Wenn die Garzeit abgelaufen ist, ertönt der Summer mehrmals und die Mikrowelle kehrt in den Bereitschaftsmodus zurück.

Hinweis: Die Leistungsstufe ist fest eingestellt und kann nicht angepasst werden. Die Beschreibung der Garzeit für verschiedene Lebensmittel unter Drehzeitsteuerung dient nur als Referenz.

Wenn Sie die Tür öffnen, während die Mikrowelle erwärmt wird, stoppt die Mikrowelle. Nach dem Schließen der Tür benötigt die Mikrowelle einige Sekunden, um sie zurückzusetzen und wieder in Betrieb zu nehmen. Während des Betriebs können Sie die Zeit einstellen, indem Sie die Zeitsteuerung drehen (Abb. 1 auf Seite 3). Wenn Sie die Zeitsteuerung auf „0“ drehen, funktioniert die Mikrowelle nicht mehr und der Summer ertönt, um anzuzeigen, dass die Mikrowelle beendet ist.

### Tipps zur Bedienung

- Dieses Gerät kann jederzeit während des Garvorgangs geöffnet werden, falls Sie sich drehen, umrühren oder überprüfen müssen, ob die Speisen perfekt gegart sind.
- Beenden Sie den Garvorgang, indem Sie den Timer manuell auf die Position OFF stellen.
- Sie können nun die Lebensmittel entfernen. Verwenden Sie bei Bedarf Ofenhandschuhe (nicht im Lieferumfang enthalten). Seien Sie vorsichtig mit der heißen Oberfläche.

### Utensilien

Es kann bestimmte nichtmetallische Utensilien geben, die nicht sicher für die Verwendung beim Microwaving verwendet werden können. Im Zweifelsfall können Sie das betreffende Utensilien wie folgt testen.

### Utensilien-Test

Füllen Sie einen mikrowellengeeigneten Behälter mit 1 Tasse kaltem Wasser (250 ml) zusammen mit dem betreffenden Utensilien.

Kochen Sie 1 Minute lang mit maximaler Leistung. Spüren Sie das Utensilien vorsichtig. Wenn das leere Utensilien warm ist, verwenden Sie es nicht zum Kochen in der Mikrowelle. Die Garzeit von 1 Minute darf nicht überschritten werden.

## Reinigung und Wartung

- **AUFMERKSAMKEIT!** Trennen Sie das Gerät immer vom Stromnetz und kühlen Sie es vor Lagerung, Reinigung und Wartung ab.
- Verwenden Sie für die Reinigung keinen Wasserstrahl oder

Dampfreiniger und schieben Sie das Gerät nicht unter das Wasser, da die Teile nass werden und es zu Stromschlägen kommen kann.

- Wenn das Gerät nicht in einem guten Sauberkeitszustand gehalten wird, kann dies die Lebensdauer des Geräts beeinträchtigen und zu einer gefährlichen Situation führen.
- Speisereste sollten regelmäßig gereinigt und aus dem Gerät entfernt werden. Wenn das Gerät nicht ordnungsgemäß gereinigt wird, verkürzt es seine Lebensdauer und kann während des Gebrauchs zu einem gefährlichen Zustand führen.

### Reinigung

- Reinigen Sie die gekühlte Außenfläche mit einem leicht mit einer milden Seifenlösung angefeuchteten Tuch oder Schwamm.
- Aus Hygienegründen sollte das Gerät vor und nach dem Gebrauch gereinigt werden.
- Vermeiden Sie den Kontakt von Wasser mit den elektrischen Komponenten.
- Tauchen Sie das Gerät niemals in Wasser oder andere Flüssigkeiten.
- Verwenden Sie niemals aggressive Reinigungsmittel, Scheuerschwämme oder chlorhaltige Reinigungsmittel. Verwenden Sie zur Reinigung keine Stahlwolle, Metallutensilien oder scharfe oder spitze Gegenstände. Keine Benzin- oder Lösungsmittel verwenden!
- Keine Teile sind spülmaschinenfest.

### Wartung

- Überprüfen Sie regelmäßig den Betrieb des Geräts, um schwere Unfälle zu vermeiden.
- Wenn Sie feststellen, dass das Gerät nicht ordnungsgemäß funktioniert oder ein Problem vorliegt, stellen Sie die Verwendung ein, schalten Sie es aus und wenden Sie sich an den Lieferanten.
- Alle Wartungs-, Installations- und Reparaturarbeiten müssen von spezialisierten und autorisierten Technikern durchgeführt oder vom Hersteller empfohlen werden.

### Transport und Lagerung

- Stellen Sie vor der Lagerung immer sicher, dass das Gerät von der Stromversorgung getrennt und vollständig abgekühlt wurde.
- Lagern Sie das Gerät an einem kühlen, sauberen und trockenen Ort.
- Stellen Sie niemals schwere Gegenstände auf das Gerät, da dies das Gerät beschädigen könnte.
- Bewegen Sie das Gerät nicht, während es in Betrieb ist. Trennen Sie das Gerät beim Bewegen von der Stromversorgung und halten Sie es unten.

## Fehlerbehebung

Wenn das Gerät nicht richtig funktioniert, sehen Sie sich bitte die folgende Tabelle für die Lösung an. Wenn Sie das Problem immer noch nicht lösen können, wenden Sie sich bitte an den Lieferanten/Dienstleister.



Probleme	Mögliche Ursache	Mögliche Lösung
Mikrowelle funktioniert nicht.	Die Stromversorgungsleitung ist nicht richtig angeschlossen.	Prüfen, ob die Stromversorgungsleitung richtig angeschlossen ist.
	Die Sicherung ist durchgebrannt oder der Überstromschalter ist aktiviert.	Sicherung austauschen oder Schalter zurücksetzen. Wenn Zweifel bei der Ausführung dieser Tätigkeit bestehen, muss man sich mit dem Lieferanten in Verbindung setzen.
	Netzsteckdose ist beschädigt.	Prüfen der Netzsteckdose durch Anschluss eines anderen Gerätes sowie den Überstromschalter.
Die Speisen werden in der Mikrowelle nicht erhitzt.	Tür schließt nicht.	Prüfen, ob die Tür der Mikrowelle richtig schließt. Wenn die Tür nicht richtig schließt, dann muss man sich mit dem Lieferanten in Verbindung setzen.

### Garantie

Defekte, die die Funktionsfähigkeit des Geräts beeinträchtigen und innerhalb eines Jahres nach dem Kauf sichtbar werden, werden durch kostenlose Reparatur oder Ersatz repariert, sofern das Gerät gemäß den Anweisungen verwendet und gewartet wurde und in keiner Weise missbraucht oder missbraucht wurde. Ihre gesetzlichen Rechte bleiben unberührt. Wenn das Gerät im Rahmen der Garantie beansprucht wird, geben Sie an, wo und wann es gekauft wurde, und legen Sie einen Kaufbeleg (z. B. Beleg) bei.

Im Einklang mit unserer Richtlinie der kontinuierlichen Produktentwicklung behalten wir uns das Recht vor, die Produkt-, Verpackungs- und Dokumentationsspezifikationen ohne Vorankündigung zu ändern.

### Entsorgung und Umwelt



Bei der Außerbetriebnahme des Geräts darf das Produkt nicht mit anderem Hausmüll entsorgt werden. Stattdessen liegt es in Ihrer Verantwortung, Ihre Abfallausrüstung zu entsorgen, indem Sie sie an eine dafür vorgesehene Sammelstelle übergeben. Die Nichteinhaltung dieser Regel kann gemäß den geltenden Vorschriften zur Abfallentsorgung bestraft werden. Die separate Sammlung und Wiederverwertung Ihrer Abfallausrüstung zum Zeitpunkt der Entsorgung trägt zum Schutz natürlicher Ressourcen bei und stellt sicher, dass sie auf eine Weise recycelt wird, die die menschliche Gesundheit und die Umwelt schützt.

Für weitere Informationen darüber, wo Sie Ihren Abfall zum Recycling abgeben können, wenden Sie sich bitte an Ihr örtliches Abfallsammelunternehmen. Die Hersteller und Importeure übernehmen weder direkt noch über ein öffentliches System die Verantwortung für Recycling, Aufbereitung und ökologische Entsorgung.

### Geachte klant,

**Bedankt voor de aankoop van dit Hendi-apparaat. Lees deze gebruikershandleiding zorgvuldig door en let vooral op de hieronder beschreven veiligheidsvoorschriften voordat u dit apparaat voor het eerst installeert en gebruikt.**

### Veiligheidsinstructies

- Gebruik het apparaat alleen voor het beoogde doel waarvoor het is ontworpen, zoals beschreven in deze handleiding.
- De fabrikant is niet aansprakelijk voor schade veroorzaakt door onjuiste bediening en onjuist gebruik.
-  **GEVAAR! RISICO OP ELEKTRISCHE SCHOKKEN!** Probeer het apparaat niet zelf te repareren. Dompel de elektrische onderdelen van het apparaat niet onder in water of andere vloeistoffen. Houd het apparaat nooit onder stromend water.
- **GEBRUIK NOOIT EEN BESCHADIGD APPARAAT!** Controleer de elektrische aansluitingen en het snoer regelmatig op schade. Als het apparaat beschadigd is, koppelt u het los van de stroomtoevoer. Reparaties mogen alleen worden uitgevoerd door een leverancier of gekwalificeerd persoon om gevaar of letsel te voorkomen.
- **WAARSCHUWING!** Leid bij het plaatsen van het apparaat het netsnoer zo nodig veilig om onbedoeld trekken, beschadiging, contact met het verwarmingsoppervlak of struikelgevaar te voorkomen.
- **WAARSCHUWING!** Zolang de stekker in het stopcontact zit, is het apparaat aangesloten op de stroomvoorziening.
- **WAARSCHUWING!** Schakel het apparaat ALTIJD uit voordat u het loskoppelt van de stroomtoevoer, reiniging, onderhoud of opslag.
- Sluit het apparaat alleen aan op een stopcontact met de spanning en frequentie die op het label van het apparaat staan vermeld.
- Raak de stekker/elektrische aansluitingen niet aan met natte of vochtige handen.
- Houd het apparaat en de elektrische stekker/aansluitingen uit de buurt van water en andere vloeistoffen. Als het apparaat in water valt, verwijder dan onmiddellijk de voedingsaansluitingen. Gebruik het apparaat niet voordat het is gecontroleerd door een gecertificeerde technicus. Het niet opvolgen van deze instructies leidt tot levensbedreigende risico's.
- Sluit de voeding aan op een gemakkelijk toegankelijk stopcontact, zodat u het apparaat in geval van nood onmiddellijk kunt loskoppelen.
- Zorg ervoor dat het snoer niet in contact komt met scherpe of hete voorwerpen en houd het uit de buurt van open vuur. Trek nooit aan het netsnoer om het uit het stopcontact te halen, trek altijd aan de stekker.
- Draag het apparaat nooit aan het snoer.
- Probeer nooit zelf de behuizing van het apparaat te openen.
- Steek geen voorwerpen in de behuizing van het apparaat.
- Laat het apparaat nooit onbeheerd achter tijdens gebruik.
- Dit apparaat moet worden bediend door getraind personeel in de keuken van het restaurant, kantines of barpersoneel, enz.
- Dit apparaat mag niet worden gebruikt door personen met beperkte fysieke, zintuiglijke of mentale capaciteiten of personen met een gebrek aan ervaring en kennis.
- Dit apparaat mag onder geen enkele omstandigheid door kinderen worden gebruikt.



- Houd het apparaat en de elektrische aansluitingen buiten het bereik van kinderen.
- Gebruik nooit accessoires of extra apparaten die niet bij het apparaat zijn geleverd of door de fabrikant worden aanbevolen. Als u dit niet doet, kan dit een veiligheidsrisico vormen voor de gebruiker en het apparaat beschadigen. Gebruik alleen originele onderdelen en accessoires.
- Gebruik dit apparaat niet met een externe timer of afstandsbediening.
- Plaats het apparaat niet op een verwarmingsobject (benzine, elektrisch, houtskoolfornuis, enz.).
- Dek het apparaat niet af als het in werking is.
- Plaats geen voorwerpen op het apparaat.
- Gebruik het apparaat niet in de buurt van open vuur, explosieve of ontvlambare materialen. Gebruik het apparaat altijd op een horizontaal, stabiel, schoon, hittebestendig en droog oppervlak.
- Het apparaat is niet geschikt voor installatie in een ruimte waar een waterstraal kan worden gebruikt.
- Laat een ruimte van ten minste 10 cm rond het apparaat voor ventilatie tijdens gebruik.
- **WAARSCHUWING!** Houd alle ventilatieopeningen op het apparaat vrij van obstakels.

## Speciale veiligheidsinstructies

- Dit apparaat is bedoeld voor commercieel gebruik.



**VOORZICHTIGHEID! RISICO OP BRANDWONDEN! HETE OPPERVLAKKEN!** De temperatuur van de toegankelijke oppervlakken kan tijdens gebruik zeer hoog zijn.

- Raak alleen het bedieningspaneel, de handgrepen, schakelaars, timerknoppen of temperatuurregelknoppen aan.
- Als het netsnoer beschadigd is, moet het worden vervangen door de fabrikant, diens servicemonteur of gelijkwaardig gekwalificeerde personen om gevaar te voorkomen. (Vaste voedingskabel aan de binnenkant, maar kan worden vervangen)
- **WAARSCHUWING!** Als de deur of deurafdichtingen beschadigd zijn, mag de oven niet worden gebruikt totdat deze door een bevoegd persoon is gerepareerd.
- **WAARSCHUWING!** Het is gevaarlijk voor iemand anders dan een competent persoon om onderhouds- of reparatiewerkzaamheden uit te voeren waarbij een deksel wordt verwijderd dat bescherming biedt tegen blootstelling aan magnetron-energie.
- **WAARSCHUWING!** Vloeistoffen of andere levensmiddelen mogen niet in afgesloten containers worden verwarmd, omdat ze kunnen exploderen.
- **WAARSCHUWING!** Het verwarmen van de magnetron van dranken kan resulteren in vertraagd uitbarstingskoken, daarom moet er voorzichtig te werk worden gegaan bij het hanteren van de container.
- **WAARSCHUWING!** Om brandwonden te voorkomen, moet de inhoud van de flesjes en de potjes met babyvoeding worden geroerd of geschud en moet de temperatuur vóór consumptie worden gecontroleerd.
- Gebruik alleen keukengerei dat geschikt is voor gebruik in magnetrons.
- Houd bij het verwarmen van voedsel in plastic of papieren containers de oven in de gaten vanwege de mogelijkheid van ontsteking.
- Als er rook wordt waargenomen, schakelt u het apparaat uit of trekt u de stekker uit het stopcontact en houdt u de deur

gesloten om vlammen te doven.

- Eieren in hun schaal en hele hardgekookte eieren mogen niet in magnetrons worden verwarmd, omdat ze zelfs na afloop van de magnetronverwarming kunnen exploderen.
- Gebruik alleen de temperatuursonde die voor deze oven wordt aanbevolen (voor apparaten die een mogelijkheid hebben om een temperatuursenssonde te gebruiken).

## Beoogd gebruik

- Dit apparaat is bedoeld voor gebruik in huishoudelijke en soortgelijke toepassingen, zoals:
  - personeelskeukens in winkels, kantoren en andere werk-omgevingen;
  - boerderijen;
  - door klanten in hotels, motels en andere woonomgevingen;
  - bed en ontbijt omgeving.
- Het apparaat is ontworpen voor het verwarmen en ontdoien van voedselproducten met behulp van geschikte gerechten. Elk ander gebruik kan leiden tot schade aan het apparaat of persoonlijk letsel.
- Gebruik van het apparaat voor andere doeleinden wordt beschouwd als misbruik van het apparaat. De gebruiker is als enige aansprakelijk voor onjuist gebruik van het apparaat.

## Aarding installatie

Dit apparaat is geclassificeerd als **beschermingsklasse I** en moet worden aangesloten op een beschermende aarding. Aarding vermindert het risico op elektrische schokken door een ontsnappingsdraad voor de elektrische stroom te leveren. Dit apparaat is uitgerust met een netsnoer met aardingssteker of elektrische aansluitingen met aardingsdraad. De aansluitingen moeten correct worden geïnstalleerd en geaard.

## Vorbereiding voor gebruik

- Verwijder alle beschermende verpakkingen en wikkels.
  - Controleer of het apparaat in goede staat verkeert en alle accessoires heeft. Neem in geval van onvolledige of beschadigde levering onmiddellijk contact op met de leverancier. Gebruik het apparaat in dit geval niet.
  - Reinig de accessoires en het apparaat voor gebruik (zie ==> Reiniging en onderhoud).
  - Zorg ervoor dat het apparaat volledig droog is.
  - Plaats het apparaat op een horizontaal, stabiel en hittebestendig oppervlak dat veilig is tegen waterspatten.
  - Bewaar de verpakking als u van plan bent uw apparaat in de toekomst op te bergen.
  - Bewaar de gebruikershandleiding voor toekomstig gebruik.
- OPMERKING!** Vanwege productieresten kan het apparaat tijdens de eerste paar keer gebruik een lichte geur afgeven. Dit is normaal en duidt niet op een defect of gevaar. Zorg ervoor dat het apparaat goed geventileerd is.

## Bedieningsinstructies

Sluit de stekker aan op een geschikt stopcontact. De zoemer klinkt eenmaal om aan te geven dat hij klaar is voor gebruik. Open de deur en plaats het voedsel in de magnetron. Sluit de deur en draai de draaitijdknop naar de gewenste bereidingstijd. De magnetron start onmiddellijk. Het vermogensniveau is vast en kan niet worden aangepast. Als de bereidingstijd is afgelopen, klinkt de zoemer meerdere keren en gaat de magnetron terug naar de modus gereed.



Opmerking: Het vermogensniveau is vast en kan niet worden aangepast. De beschrijving van de bereidingstijd voor verschillende gerechten onder roterende tijdregeling is alleen ter referentie.

Bij het openen van de deur terwijl de magnetron aan het opwarmen is, stopt de magnetron. Na het sluiten van de deur heeft de magnetron een paar seconden nodig om te resetten en weer te beginnen met werken. Tijdens de werking kunt u de tijd aanpassen door de tijdregeling te draaien (afb. 1 op pagina 3), wanneer de tijdregeling naar '0' wordt gedraaid, stopt de magnetron met werken en klinkt de zoemer om aan te geven dat de magnetron klaar is.

#### Tips voor het gebruik

- Dit apparaat kan op elk moment tijdens het kookproces worden geopend, voor het geval u moet draaien, roeren of controleren of het voedsel perfect is bereid.
- Beëindig het kookproces door de timer handmatig op UIT te zetten.
- U kunt het voedsel nu verwijderen. Gebruik ovenwanten indien nodig (niet inbegrepen). Wees voorzichtig met het hete oppervlak.

#### Gebruiksvoorwerpen

Er kunnen bepaalde niet-metalic keukengerei zijn dat niet veilig is voor microwaving. Bij twijfel kunt u het betreffende keukengerei testen volgens onderstaande procedure.

#### Gebruiksvoorschrift test

Vul een magnetronveilige container met 1 kopje koud water (250 ml) samen met het betreffende keukengerei.

Kook op maximaal vermogen gedurende 1 minuut. Voel het keukengerei voorzichtig. Als het lege keukengerei warm is, gebruik het dan niet voor koken in de magnetron. De bereidingstijd mag niet langer zijn dan 1 minuut.

#### Reiniging en onderhoud

- **AANDACHT!** Koppel het apparaat altijd los van het elektriciteitsnet en koel het af voordat u het opbergt, reinigt en onderhoudt.
- Gebruik geen waterstraal of stoomreiniger voor het reinigen en duw het apparaat niet onder water, omdat de onderdelen nat worden en er een elektrische schok kan ontstaan.
- Als het apparaat niet in een goede staat van reiniging wordt gehouden, kan dit een negatieve invloed hebben op de levensduur. Van het apparaat en leiden tot een gevaarlijke situatie.
- Voedselresten moeten regelmatig worden gereinigd en uit het apparaat worden verwijderd. Als het apparaat niet goed wordt gereinigd, verkort dit de levensduur en kan dit leiden tot een gevaarlijke situatie tijdens het gebruik.

#### Reiniging

- Reinig het gekoelde buitenoppervlak met een doek of spons die licht bevochtigd is met een milde zeepoplossing.
- Om redenen van hygiëne moet het apparaat voor en na gebruik worden gereinigd.
- Vermijd contact van water met de elektrische componenten.
- Dompel het apparaat nooit onder in water of andere vloeistoffen.

- Gebruik nooit agressieve reinigingsmiddelen, schuurspunten of reinigingsmiddelen die chloor bevatten. Gebruik voor het reinigen geen staalwol, metalen keukengerei of scherpe of puntige voorwerpen. Gebruik geen benzine of oplosmiddelen!
- Geen enkel onderdeel is vaatwasmachinebestendig.

#### Onderhoud

- Controleer regelmatig de werking van het apparaat om ernstige ongevallen te voorkomen.
- Als u ziet dat het apparaat niet goed werkt of dat er een probleem is, stop dan met het gebruik, schakel het uit en neem contact op met de leverancier.
- Alle onderhouds-, installatie- en reparatiewerkzaamheden moeten worden uitgevoerd door gespecialiseerde en bevoegde technici, of worden aanbevolen door de fabrikant.

#### Transport en opslag

- Zorg er vóór opslag altijd voor dat het apparaat is losgekoppeld van de stroomtoevoer en volledig is afgekoeld.
- Bewaar het apparaat op een koele, schone en droge plaats.
- Plaats nooit zware voorwerpen op het apparaat, omdat dit het kan beschadigen.
- Verplaats het apparaat niet terwijl het in bedrijf is. Koppel het apparaat tijdens het verplaatsen los van de voeding en houd het aan de onderkant vast.

#### Problemen oplossen

Als het apparaat niet goed werkt, controleer dan de onderstaande tabel voor de oplossing. Als u het probleem nog steeds niet kunt oplossen, neem dan contact op met de leverancier/dienstverlener.

Problemen	Mogelijke oorzaak	Mogelijke oplossing
Magnetron werkt niet	Apparaat onjuist aangesloten.	Controleer of de stekker goed ingeplugd is.
	Zekering of hoofdschakelaar afgeslagen.	Vervang de zekering of zet de hoofdschakelaar weer aan. Bij twijfel over hoe dit te doen, contact opnemen met de leverancier.
	Contactdoos defect.	Test contactdoos met ander apparaat en controleer de hoofdschakelaar.
Magnetron verwarmt niet	Deur niet goed gesloten.	Controleer of de deur goed gesloten kan worden. Als de deur niet goed gesloten kan worden contact opnemen met de leverancier.

#### Garantie

Elk defect dat de functionaliteit van het apparaat beïnvloedt en dat binnen een jaar na aankoop aan het licht komt, wordt gerepareerd door gratis reparatie of vervanging, mits het apparaat is gebruikt en onderhouden volgens de instructies en op geen enkele manier is misbruikt of verkeerd gebruikt. Uw wettelijke rechten worden niet aangetast. Als het apparaat onder garantie



wordt geclaimd, vermeld dan waar en wanneer het is gekocht en voeg een aankoopbewijs (bijv. ontvangstbewijs) toe. In overeenstemming met ons beleid van continue productontwikkeling behouden we ons het recht voor om de product-, verpakkings- en documentatiespecificaties zonder voorafgaande kennisgeving te wijzigen.

PL

## Afvoeren en milieu



Bij het buiten gebruik stellen van het apparaat mag het product niet worden afgevoerd met ander huishoudelijk afval. In plaats daarvan is het uw verantwoordelijkheid om uw afvalapparatuur weg te gooien door het over te dragen aan een aangeezene inzamelpunt. Het niet naleven van deze regel kan worden bestraft in overeenstemming met de toepasselijke regelgeving inzake afvalverwijdering. Het gescheiden inzamelen en recyclen van uw afvalapparatuur op het moment van verwijdering helpt natuurlijke hulpbronnen te behouden en ervoor te zorgen dat het wordt gerecycled op een manier die de menselijke gezondheid en het milieu beschermt.

Neem voor meer informatie over waar u uw afval kunt afgeven voor recycling contact op met uw lokale afvalinzamelingsbedrijf. De fabrikanten en importeurs nemen geen verantwoordelijkheid voor recycling, behandeling en ecologische verwijdering, hetzij rechtstreeks, hetzij via een openbaar systeem.

## POLSKI

Szanowny Kliencie,

Dziękujemy za zakup tego urządzenia Hendi. Przed zainstalowaniem i pierwszym użyciem urządzenia należy uważnie przeczytać niniejszą instrukcję obsługi, zwracając szczególną uwagę na opisane poniżej przepisy bezpieczeństwa.

## Instrukcje dotyczące bezpieczeństwa

- Urządzenie należy użytkować wyłącznie zgodnie z jego przeznaczeniem opisanym w niniejszej instrukcji.
- Producent nie ponosi odpowiedzialności za jakiegokolwiek uszkodzenia spowodowane nieprawidłową eksploatacją i niewłaściwym użytkowaniem.
-  **NIEBEZPIECZYSTWO! RYZYKO PORAŻENIA PRĄDEM!** Nie podejmować samodzielnych prób naprawy urządzenia. Nie zanurzać elektrycznych części urządzenia w wodzie ani innych płynach. Nigdy nie trzymać urządzenia pod bieżącą wodą.
- **NIGDY NIE UŻYWAJ USZKODZONEGO URZĄDZENIA!** Należy regularnie sprawdzać połączenia elektryczne i przewód pod kątem uszkodzeń. W przypadku uszkodzenia należy odłączyć urządzenie od zasilania. Wszelkie naprawy powinny być wykonywane wyłącznie przez dostawcę lub wykwalifikowaną osobę, aby uniknąć niebezpieczeństwa lub obrażeń ciała.
- **OSTRZEŻENIE!** Podczas ustawiania urządzenia należy w razie potrzeby poprowadzić przewód zasilający bezpiecznie, aby uniknąć przypadkowego pociągnięcia, uszkodzenia, kontaktu z powierzchnią grzewczą lub zagrożenia potknięciem się.
- **OSTRZEŻENIE!** Dopóki wtyczka jest podłączona do gniazda, urządzenie jest podłączone do zasilania.
- **OSTRZEŻENIE!** **ZAWSZE** należy wyłączać urządzenie przed odłączeniem od źródła zasilania, czyszczeniem, konserwacją lub przechowywaniem.

- Urządzenie należy podłączać wyłącznie do gniazdka elektrycznego o napięciu i częstotliwości podanej na etykiecie urządzenia.
- Nie dotykać wtyczki/połączeń elektrycznych mokrymi lub wilgotnymi rękami.
- Urządzenie oraz wtyczkę/połączenia elektryczne należy przechowywać z dala od wody i innych płynów. Jeśli urządzenie przedostanie się do wody, należy natychmiast odłączyć je od źródła zasilania. Nie używać urządzenia, dopóki nie zostanie sprawdzone przez certyfikowanego technika. Niezastosowanie się do tych instrukcji będzie stanowiło zagrożenie dla życia.
- Podłączyć zasilacz do łatwo dostępnego gniazdka elektrycznego, aby w razie nagłego wypadku można było natychmiast odłączyć urządzenie.
- Upewnić się, że przewód nie styka się z ostrymi lub gorącymi przedmiotami i trzymać go z dala od otwartego ognia. Nigdy nie ciągnąć za przewód zasilający, aby odłączyć go od gniazdko. Zamiast tego zawsze wyciągać wtyczkę.
- Nigdy nie przenosić urządzenia za przewód.
- Nigdy nie należy samodzielnie otwierać obudowy urządzenia.
- Nie wkładać żadnych przedmiotów do obudowy urządzenia.
- Nigdy nie pozostawiać urządzenia bez nadzoru podczas pracy.
- Urządzenie powinno być obsługiwane przez przeszkolony personel w kuchni restauracji, stołówki lub bar itp.
- Urządzenie nie powinno być obsługiwane przez osoby o ograniczonych zdolnościach fizycznych, sensorycznych lub umysłowych, a także przez osoby nieposiadające odpowiedniego doświadczenia i wiedzy.
- Urządzenie nie powinno być w żadnym wypadku używane przez dzieci.
- Urządzenie i jego połączenia elektryczne należy przechowywać w miejscu niedostępnym dla dzieci.
- Nigdy nie używać akcesoriów ani innych urządzeń innych niż dostarczone z urządzeniem lub zalecane przez producenta. W przeciwnym razie może dojść do zagrożenia bezpieczeństwa użytkownika i uszkodzenia urządzenia. Należy używać wyłącznie oryginalnych części i akcesoriów.
- Nie używać urządzenia za pomocą zewnętrznego zegara lub systemu zdalnego sterowania.
- Nie stawiać urządzenia na elementach grzewczych (benzynowych, elektrycznych, węglowych itp.).
- Nie zakrywać urządzenia podczas pracy.
- Nie umieszczać żadnych przedmiotów na urządzeniu.
- Nie używać urządzenia w pobliżu otwartego ognia, materiałów wybuchowych lub łatwopalnych. Urządzenie należy zawsze obsługiwać na poziomej, stabilnej, czystej, odpornej na wysoką temperaturę i suchej powierzchni.
- Urządzenie nie nadaje się do instalacji w miejscu, w którym można użyć strumienia wody.
- Podczas użytkowania pozostawić co najmniej 10 cm miejsca wokół urządzenia w celu zapewnienia wentylacji.
- **OSTRZEŻENIE!** Wszystkie otwory wentylacyjne w urządzeniu powinny być wolne od przeszkód.

## Specjalne instrukcje dotyczące bezpieczeństwa

- Urządzenie jest przeznaczone do użytku komercyjnego.
-  **UWAGA! RYZYKO OPARZEŃ! GORĄCYCH POWIERZCHNI!** Temperatura dostępnych powierzchni podczas użytkowania może być bardzo wysoka. Dotknąć tylko panelu sterowania, uchwytów, przetłoczników, pokręteł zegara lub pokręteł regulacji temperatury.



- Jeśli przewód zasilający jest uszkodzony, musi zostać wymieniony przez producenta, jego serwisanta lub osoby o podobnych kwalifikacjach, aby uniknąć zagrożenia. (Fixed supply cord wewnątrz, ale można go wymienić)
- **OSTRZEŻENIE!** Jeśli drzwi lub uszczelki drzwiowe są uszkodzone, nie wolno używać piekarnika, dopóki nie zostanie on naprawiony przez kompetentną osobę.
- **OSTRZEŻENIE!** Wykonywanie jakichkolwiek czynności serwisowych lub naprawczych, które obejmują zdjęcie pokrywy zapewniającej ochronę przed narażeniem na energię mikrofalową, jest niebezpieczne dla osób innych niż kompetentna osoba.
- **OSTRZEŻENIE!** Płynny i inne produkty spożywcze nie mogą być podgrzewane w zamkniętych pojemnikach, ponieważ mogą wybuchnąć.
- **OSTRZEŻENIE!** Podgrzewanie napojów w kuchenke mikrofalowej może spowodować opóźnienie wrzenia erupcyjnego, dlatego podczas obsługi pojemnika należy zachować ostrożność.
- **OSTRZEŻENIE!** Zawartość butelek do karmienia i stoików do jedzenia dla niemowląt należy wymieszać lub wstrząsnąć, a temperaturę sprawdzić przed spożyciem, aby uniknąć poparzeń.
- Należy używać wyłącznie narzędzi przeznaczonych do stosowania w kuchenkach mikrofalowych.
- Podczas podgrzewania żywności w plastikowych lub papierowych pojemnikach należy zwrócić uwagę na piekarnik ze względu na możliwość zapłonu.
- W przypadku zaobserwowania dymu należy wyłączyć urządzenie lub odłączyć je od zasilania i pozostawić zamknięte drzwi, aby ugasić płomień.
- Jajka w skorupce i całe jajka na twardo nie powinny być podgrzewane w kuchenkach mikrofalowych, ponieważ mogą eksplodować nawet po zakończeniu podgrzewania mikrofal.
- Używać wyłącznie sondy temperatury zalecanej dla tego piekarnika (w urządzeniach posiadających możliwość użycia sondy do pomiaru temperatury).

## Przeznaczenie

- Urządzenie jest przeznaczone do użytku domowego i podobnych zastosowań, takich jak:
  - personel w kuchni w sklepach, biurach i innych miejscach pracy;
  - gospodarstwa rolne;
  - przez klientów w hotelach, motelach i innych obiektach mieszkalnych;
  - otoczenie typu łózka i śniadania.
- Urządzenie jest przeznaczone do podgrzewania i rozmrażania produktów spożywczych przy użyciu odpowiednich potraw. Każde inne użycie może prowadzić do uszkodzenia urządzenia lub obrażeń ciała.
- Używanie urządzenia w jakimkolwiek innym celu należy uznać za niewłaściwe użycie urządzenia. Użytkownik ponosi wyłączną odpowiedzialność za niewłaściwe korzystanie z urządzenia.

## Instalacja uziemienia

To urządzenie jest sklasyfikowane jako urządzenie klasy I i musi być podłączone do uziemienia ochronnego. Uziemienie zmniejsza ryzyko porażenia prądem elektrycznym poprzez zapewnienie przewodu ewakuacyjnego do prądu elektrycznego.

Urządzenie jest wyposażone w przewód zasilający z wtyczką uziemiącą lub w połączenia elektryczne z przewodem uziemiającym. Połączenia muszą być prawidłowo zainstalowane i uziemione.

## Przygotowanie przed użyciem

- Usunąć wszystkie opakowania ochronne i opakowania.
  - Sprawdzić, czy urządzenie jest w dobrym stanie i czy jest wyposażone we wszystkie akcesoria. W przypadku niepełnej lub uszkodzonej dostawy należy niezwłocznie skontaktować się z dostawcą. W takim przypadku nie należy używać urządzenia.
  - Przed użyciem wyczyścić akcesoria i urządzenie (patrz ==> Czystczenie i konserwacja).
  - Upewnić się, że urządzenie jest całkowicie suche.
  - Ustawić urządzenie na poziomej, stabilnej i odpornej na działanie wysokiej temperatury powierzchni, która jest bezpieczna przed rozpryskami wody.
  - Opakowanie należy zachować, jeśli urządzenie ma być przechowywane w przyszłości.
  - Należy zachować instrukcję obsługi do wykorzystania w przyszłości.
- UWAGA!** Ze względu na pozostałości produkcyjne urządzenie może emitować lekki zapach podczas kilku pierwszych zastosowań. Jest to normalne i nie oznacza żadnych wad ani zagrożeń. Upewnij się, że urządzenie jest dobrze wentylowane.

## Instrukcja obsługi

Podłączyć wtyczkę zasilania do odpowiedniego gniazda elektrycznego. Rozlegnie się jeden sygnał dźwiękowy, aby wskazać, że urządzenie jest gotowe do użycia. Otworzyć drzwi i umieścić żywność w kuchenke mikrofalowej. Zamknąć drzwi i ustawić czas obrotów na żądany czas pieczenia. Kuchenka mikrofalowa uruchomi się natychmiast. Poziom mocy jest stały i nie można go regulować. Po zakończeniu pieczenia rozlegnie się kilkakrotnie sygnał dźwiękowy i kuchenka mikrofalowa powróci do trybu gotowości.

Uwaga: Poziom mocy jest stały i nie można go regulować. Opis czasu pieczenia dla różnych potraw z funkcją regulacji czasu obrotu służy wyłącznie do celów informacyjnych.

Podczas otwierania drzwi w trakcie podgrzewania kuchenki mikrofalowej kuchenka mikrofalowa zatrzyma się, a po zamknięciu drzwi kuchenka będzie potrzebować kilku sekund na zresetowanie i wznowienie pracy. Podczas pracy można ustawić czas, obracając pokrętkę (rys. 1 na stronie 3). Po ustawieniu pokrętki na „0” kuchenka mikrofalowa przestanie działać i rozlegnie się sygnał dźwiękowy informujący o zakończeniu pracy kuchenki mikrofalowej.

## Wskazówki dotyczące obsługi

- Urządzenie można otworzyć w dowolnym momencie podczas pieczenia, aby sprawdzić, czy potrawa jest idealnie gotowa.
- Zakończ proces gotowania, ręcznie ustawiając timer w pozycji OFF.
- Teraz można wyjąć potrawę. W razie potrzeby należy użyć rękawiczek do piekarnika (nie dołączonych do zestawu). Należy zachować ostrożność przy gorącej powierzchni.





## Naczynia

Stosowanie w kuchenke mikrofalowej niektórych naczyń nie-metalowych może nie być bezpieczne. W przypadku wątpliwości można przetestować dane naczynie z zastosowaniem następującej procedury.

### Test naczyń kuchennych

Napełnić pojemnik, który chcemy przetestować w kuchenke mikrofalowej 1 szklanką (250 ml) zimnej wody i włożyć dane naczynie do komory kuchenki.

Podgrzewać przez 1 minutę z zastosowaniem największej mocy. Ostrożnie dotknąć naczynie. Jeśli naczynie jest ciepłe, nie stosować go w kuchenke mikrofalowej. Nie przekraczać maksymalnego czasu podgrzewania testowego wynoszącego 1 min.

## Czyszczenie i konserwacja

- **UWAGĘ!** Przed przechowywaniem, czyszczeniem i konserwacją należy zawsze odłączyć urządzenie od zasilania i ostygnąć.
- Nie używać strumienia wody ani myjki parowej do czyszczenia ani nie wpychać urządzenia pod wodę, ponieważ może to spowodować zamoczenie części i porażenie prądem.
- Jeśli urządzenie nie jest utrzymywane w dobrym stanie czystości, może to niekorzystnie wpłynąć na żywotność urządzenia i spowodować niebezpieczeństwo.
- Pozostałości żywności należy regularnie czyścić i usuwać z urządzenia. Jeśli urządzenie nie zostanie prawidłowo wyczyszczone, skróci to jego żywotność i może spowodować niebezpieczne warunki podczas użytkowania.

### Czyszczenie

- Ochlodzoną powierzchnię zewnętrzną należy czyścić ściereczką lub gąbką lekko zwilżoną łagodnym roztworem mydła.
- Ze względów higienicznych urządzenie należy czyścić przed i po użyciu.
- Unikać kontaktu wody z elementami elektrycznymi.
- Nigdy nie zanurzać urządzenia w wodzie ani innych płynach.
- Nigdy nie używać agresywnych środków czyszczących, ściernych gąbek ani środków czyszczących zawierających chlor. Do czyszczenia nie należy używać wetny stalowej, metalowych narzędzi ani żadnych ostrych lub spiczastych przedmiotów. Nie używać benzyny ani rozpuszczalników!
- Żadne części nie nadają się do mycia w zmywarce.

### Konserwacja

- Należy regularnie sprawdzać działanie urządzenia, aby uniknąć poważnych wypadków.
- Jeśli zauważysz, że urządzenie nie działa prawidłowo lub wystąpił problem, przestań z niego korzystać, wyłącz je i skontaktuj się z dostawcą.
- Wszelkie prace konserwacyjne, montażowe i naprawcze muszą być wykonywane przez wyspecjalizowanych i autoryzowanych techników lub zalecane przez producenta.

### Transport i przechowywanie

- Przed przechowywaniem należy zawsze upewnić się, że urządzenie zostało odłączone od zasilania i całkowicie schłodzone.
- Urządzenie należy przechowywać w chłodnym, czystym i suchym miejscu.
- Nigdy nie umieszczać na urządzeniu ciężkich przedmiotów,

ponieważ może to spowodować jego uszkodzenie.

- Nie przemieszczaj urządzenia podczas pracy. Podczas przenoszenia urządzenia odłączyc je od zasilania i przytrzymać je u dołu.

## Rozwiązywanie problemów

Jeśli urządzenie nie działa prawidłowo, należy zapoznać się z poniższą tabelą. Jeśli nadal nie możesz rozwiązać problemu, skontaktuj się z dostawcą/dostawcą usług.

Problemy	Możliwa przyczyna	Możliwe rozwiązanie
Kuchenka mikrofalowa nie działa	Przewód zasilający nie jest podłączony prawidłowo.	Sprawdzić, czy przewód zasilający jest podłączony prawidłowo.
	Przepalony bezpiecznik lub aktywowany wyłącznik nadprądowy.	Wymienić bezpiecznik lub zresetować wyłącznik. W przypadku wątpliwości związanych z wykonaniem tej czynności skontaktować się z dostawcą lub autoryzowanym serwisem.
	Uszkodzone gniazdo zasilania.	Sprawdzić gniazdo zasilania podłączając inne urządzenie i sprawdzić wyłącznik nadprądowy.
Potrawy w kuchenke nie są podgrzewane	Niedomknięte drzwiczki.	Sprawdzić, czy drzwiczki kuchenki zamykają się prawidłowo. Jeśli drzwiczki nie zamykają się prawidłowo, skontaktować się z dostawcą lub autoryzowanym serwisem.

## Gwarancja

Każda wada bądź usterka powodująca niewłaściwe funkcjonowanie urządzenia, która ujawni się w ciągu jednego roku od daty zakupu, zostanie bezpłatnie usunięta lub urządzenie zostanie wymienione na nowe, o ile było użytkowane i konserwowane zgodnie z instrukcją obsługi i nie było wykorzystywane w niewłaściwy sposób lub niezgodnie z przeznaczeniem. Postanowienie to w żadnej mierze nie narusza innych praw użytkownika wynikających z przepisów prawa. W przypadku zgłoszenia urządzenia do naprawy lub wymiany w ramach gwarancji należy podać miejsce i datę zakupu urządzenia i dołączyć dowód zakupu (np. paragon).

Zgodnie z naszą polityką ciągłego doskonalenia wyrobów zastrzegamy sobie prawo do wprowadzania bez uprzedzenia zmian w wyrobie, opakowaniu oraz danych technicznych podawanych w dokumentacji.



## Wycofanie z użytkowania i ochrona środowiska

Pamiętaj!

Nie wyrzucaj użytego sprzętu łącznie z innymi odpadami

Nie demontuj użytych urządzeń zawierających niebezpieczne składniki na własną rękę!

Groźą Ci za to kary grzywny!

Po zakończeniu eksploatacji produktu nie wolno gromadzić razem z odpadami komunalnymi, tylko należy odstawić do punktu odbioru odpadów elektrycznych i elektronicznych. Użytkownik ponosi odpowiedzialność za przekazanie wycofanego z użytkowania urządzenia do punktu gospodarowania odpadami. Nieprzestrzeżenie tej zasady może być karane zgodnie z lokalnie obowiązującymi przepisami dotyczącymi gospodarowania odpadami. Jeśli urządzenie wycofane z użytkowania jest poprawnie odebrane jako osobny odpad, może zostać przetworzone i zutytylizowane w sposób przyjazny dla środowiska, co zmniejsza negatywny wpływ na środowisko i zdrowie ludzi. Aby uzyskać więcej informacji dotyczących dostępnych usług w zakresie odbioru odpadów, należy skontaktować się z lokalną firmą odbierającą odpady.



Symbol przekreślonego kosza na śmieci oznacza, że tego produktu nie wolno wyrzucać do zwykłych pojemników na odpady.

Użyte urządzenia elektryczne i elektroniczne mogą zawierać niebezpieczne składniki np. rtęć,

ołów, kadm lub freon. Jeśli tego typu substancje przedostaną się w sposób niekontrolowany do środowiska, spowodują skażenie wody i gleby, a także wpłyną niekorzystnie na zdrowie ludzi i zwierząt.

Właściwe postępowanie ze użytym sprzętem zapobiega potencjalnym negatywnym konsekwencjom dla środowiska naturalnego i ludzkiego zdrowia.

Jednocześnie oszczędzamy naturalne zasoby naszej Ziemi wykorzystując powtórnie surowce uzyskane z przetwarzania sprzętu.

## FRANÇAIS

Cher client,

Merçi d'avoir acheté cet appareil HENDI. Lisez attentivement ce manuel d'utilisation, en accordant une attention particulière aux réglementations de sécurité décrites ci-dessous, avant d'installer et d'utiliser cet appareil pour la première fois.

### Consignes de sécurité

- Utilisez l'appareil uniquement pour l'usage prévu pour lequel il a été conçu, comme décrit dans ce manuel.
- Le fabricant n'est pas responsable des dommages causés par un fonctionnement incorrect et une utilisation incorrecte.
-  **DANGER ! RISQUE DE CHOC ÉLECTRIQUE!** N'essayez pas de réparer l'appareil vous-même. N'immergez pas les composants électriques de l'appareil dans de l'eau ou d'autres liquides. Ne tenez jamais l'appareil sous l'eau courante.
- **NE JAMAIS UTILISER UN APPAREIL ENDOMMAGÉ!** Vérifiez régulièrement que les connexions électriques et le cordon ne sont pas endommagés. Lorsqu'il est endommagé, débranchez l'appareil de l'alimentation électrique. Toute réparation

ne doit être effectuée que par un fournisseur ou une personne qualifiée pour éviter tout danger ou blessure.

- **AVERTISSEMENT!** Lors du positionnement de l'appareil, acheminez le câble d'alimentation en toute sécurité si nécessaire pour éviter toute traction involontaire, tout dommage, tout contact avec la surface chauffante ou tout risque de débouchement.
- **AVERTISSEMENT!** Tant que la prise est branchée, l'appareil est branché sur l'alimentation.
- **AVERTISSEMENT!** TOUJOURS éteindre l'appareil avant de le débrancher de l'alimentation électrique, du nettoyage, de l'entretien ou du stockage.
- Raccordez l'appareil à une prise électrique uniquement avec la tension et la fréquence mentionnées sur l'étiquette de l'appareil.
- Ne touchez pas la prise/les connexions électriques avec des mains mouillées ou humides.
- Tenez l'appareil et les prises/raccordements électriques à l'écart de l'eau et d'autres liquides. Si l'appareil tombe dans l'eau, retirez immédiatement les connexions de l'alimentation électrique. N'utilisez pas l'appareil tant qu'il n'a pas été vérifié par un technicien certifié. Le non-respect de ces instructions entraînera des risques mettant en jeu le pronostic vital.
- Branchez l'alimentation sur une prise électrique facilement accessible afin de pouvoir débrancher immédiatement l'appareil en cas d'urgence.
- Assurez-vous que le cordon n'entre pas en contact avec des objets tranchants ou chauds et tenez-le à l'écart du feu. Ne tirez jamais sur le cordon d'alimentation pour le débrancher de la prise, tirez toujours sur la prise à la place.
- Ne portez jamais l'appareil par son cordon.
- N'essayez jamais d'ouvrir vous-même le boîtier de l'appareil.
- N'insérez pas d'objets dans le boîtier de l'appareil.
- Ne laissez jamais l'appareil sans surveillance pendant l'utilisation.
- Cet appareil doit être utilisé par du personnel qualifié dans la cuisine du restaurant, dans les cantines ou au bar, etc.
- Cet appareil ne doit pas être utilisé par des personnes ayant des capacités physiques, sensorielles ou mentales réduites, ou par des personnes qui manquent d'expérience et de connaissances.
- Cet appareil ne doit en aucun cas être utilisé par des enfants.
- Gardez l'appareil et ses connexions électriques hors de portée des enfants.
- N'utilisez jamais d'accessoires ou d'autres dispositifs que ceux fournis avec l'appareil ou recommandés par le fabricant. Le non-respect de cette consigne peut présenter un risque pour la sécurité de l'utilisateur et endommager l'appareil. Utilisez uniquement des pièces et accessoires d'origine.
- N'utilisez pas cet appareil au moyen d'une minuterie externe ou d'un système de télécommande.
- Ne placez pas l'appareil sur un objet chauffant (essence, électrique, cuisinière à charbon, etc.).
- Ne couvrez pas l'appareil en fonctionnement.
- Ne placez aucun objet sur l'appareil.
- N'utilisez pas l'appareil à proximité de flammes nues, de matériaux explosifs ou inflammables. Utilisez toujours l'appareil sur une surface horizontale, stable, propre, résistante à la chaleur et sèche.
- L'appareil ne convient pas à une installation dans une zone où un jet d'eau pourrait être utilisé.



- Laissez un espace d'au moins 10 cm autour de l'appareil pour la ventilation pendant l'utilisation.
- **AVERTISSEMENT!** Veillez à ce que toutes les ouvertures de ventilation de l'appareil ne soient pas obstruées.

### Instructions de sécurité spéciales

- Cet appareil est destiné à un usage commercial.
-  **PRUDENCE ! RISQUE DE BRÛLURES ! SURFACES CHAUDES !** La température des surfaces accessibles peut être très élevée pendant l'utilisation. Touchez uniquement le panneau de commande, les poignées, les commutateurs, les boutons de commande du minuteur ou les boutons de contrôle de la température.
- Si le cordon d'alimentation est endommagé, il doit être remplacé par le fabricant, son agent d'entretien ou des personnes qualifiées similaires afin d'éviter tout danger. (Cordon d'alimentation fixe à l'intérieur, mais il peut être remplacé)
- **AVERTISSEMENT!** Si la porte ou les joints de porte sont endommagés, le four ne doit pas être utilisé tant qu'il n'a pas été réparé par une personne compétente.
- **AVERTISSEMENT!** Il est dangereux pour toute personne autre qu'une personne compétente d'effectuer toute opération d'entretien ou de réparation impliquant le retrait de tout couvercle qui protège contre l'exposition à l'énergie du micro-ondes.
- **AVERTISSEMENT!** Les liquides ou autres aliments ne doivent pas être chauffés dans des récipients scellés car ils sont susceptibles d'exploser.
- **AVERTISSEMENT!** Le chauffage par micro-ondes des boissons peut entraîner une ébullition retardée. Il faut donc faire attention lors de la manipulation du récipient.
- **AVERTISSEMENT!** Le contenu des biberons et des pots de nourriture pour bébés doit être agité ou secoué et la température vérifiée avant consommation, afin d'éviter les brûlures.
- Utilisez uniquement des ustensiles adaptés aux fours à micro-ondes.
- Lorsque vous chauffez des aliments dans des récipients en plastique ou en papier, gardez un œil sur le four en raison du risque d'inflammation.
- En cas de fumée, éteignez ou débranchez l'appareil et gardez la porte fermée afin d'étouffer les flammes.
- Les œufs dans leur coquille et les œufs durs entiers ne doivent pas être chauffés dans des fours à micro-ondes, car ils peuvent exploser même après la fin du chauffage par micro-ondes.
- Utilisez uniquement la sonde de température recommandée pour ce four (pour les appareils équipés d'une sonde de détection de température).

### Utilisation prévue

- Cet appareil est destiné à être utilisé dans des applications domestiques et similaires telles que :
  - les espaces cuisine du personnel dans les magasins, bureaux et autres environnements de travail ;
  - maisons de ferme ;
  - par les clients dans les hôtels, motels et autres environnements de type résidentiel ;
  - Environnement de type chambre et petit-déjeuner.
- L'appareil est conçu pour chauffer et décongeler les aliments à l'aide de plats appropriés. Toute autre utilisation peut endommager l'appareil ou causer des blessures corporelles.

- L'utilisation de l'appareil à toute autre fin sera considérée comme une mauvaise utilisation de l'appareil. L'utilisateur sera seul responsable de l'utilisation inappropriée de l'appareil.

### Installation de mise à la terre

Cet appareil est classé en classe de **protection I** et doit être raccordé à une terre de protection. La mise à la terre réduit le risque de choc électrique en fournissant un fil de fuite pour le courant électrique.

Cet appareil est équipé d'un cordon d'alimentation avec fiche de mise à la terre ou de connexions électriques avec fil de mise à la terre. Les connexions doivent être correctement installées et mises à la terre.

### Préparation avant utilisation

- Retirez tous les emballages et emballages de protection.
- Vérifiez que l'appareil est en bon état et avec tous les accessoires. En cas de livraison incomplète ou endommagée, veuillez contacter immédiatement le fournisseur. Dans ce cas, n'utilisez pas l'appareil.
- Nettoyez les accessoires et l'appareil avant utilisation (voir ==> Nettoyage et entretien).
- Assurez-vous que l'appareil est complètement sec.
- Placez l'appareil sur une surface horizontale, stable et résistante à la chaleur, sans risque d'éclaboussures d'eau.
- Conservez l'emballage si vous avez l'intention de ranger votre appareil à l'avenir.
- Conserver le manuel d'utilisation pour référence ultérieure.

**NOTE!** En raison des résidus de fabrication, l'appareil peut émettre une légère odeur lors des premières utilisations. Cela est normal et n'indique aucun défaut ou danger. Assurez-vous que l'appareil est bien ventilé.

### Mode d'emploi

Branchez la fiche d'alimentation à une prise électrique appropriée, l'avertisseur retentit une fois pour indiquer qu'il est prêt à l'emploi. Ouvrez la porte et placez les aliments à l'intérieur du micro-ondes. Fermez la porte et tournez la commande de temps de rotation sur le temps de cuisson souhaité. Le micro-ondes démarre immédiatement. Le niveau de puissance est fixe et ne peut pas être ajusté. Lorsque le temps de cuisson est écoulé, le buzzer retentit plusieurs fois et le micro-ondes revient en mode Prêt.

Remarque : Le niveau de puissance est fixe et ne peut pas être ajusté. La description du temps de cuisson pour différents aliments sous contrôle du temps de rotation est uniquement à titre de référence.

Lorsque vous ouvrez la porte pendant que le four à micro-ondes chauffe, le four à micro-ondes s'arrête. Après avoir fermé la porte, le four à micro-ondes a besoin de quelques secondes pour se réinitialiser et recommencer à fonctionner. Pendant le fonctionnement, vous pouvez régler la durée en tournant la commande de durée (Fig. 1 à la page 3). Lorsque la commande de durée est réglée sur « 0 », le micro-ondes cesse de fonctionner et l'alarme sonore retentit pour indiquer que le micro-ondes est terminé.



## Conseils d'utilisation

- Cet appareil peut être ouvert à tout moment pendant le processus de cuisson, au cas où vous auriez besoin de tourner, de mélanger ou de vérifier si les aliments sont parfaitement cuits.
- Terminez le processus de cuisson en réglant manuellement le minuteur sur la position OFF.
- Vous pouvez maintenant retirer les aliments. Utilisez des mitaines de four si nécessaire (non fournies). Faites attention à la surface chaude.

## Ustensiles

Il peut y avoir certains ustensiles non métalliques qui ne sont pas sûrs pour le micro-ondes. En cas de doute, vous pouvez tester l'ustensile en question en suivant la procédure ci-dessous.

## Test de l'ustensile

Remplissez un récipient adapté au micro-ondes avec 1 tasse d'eau froide (250 ml) avec l'ustensile en question. Cuire à puissance maximale pendant 1 minute. Ressentez soigneusement l'ustensile. Si l'ustensile vide est chaud, ne l'utilisez pas pour la cuisson au micro-ondes. Ne pas dépasser 1 minute de cuisson.

## Nettoyage et entretien

- **ATTENTION!** Débranchez toujours l'appareil du secteur et refroidissez-le avant de le ranger, de le nettoyer et de l'entretenir.
- N'utilisez pas de jet d'eau ou de nettoyeur à vapeur pour le nettoyage et ne poussez pas l'appareil sous l'eau, car les pièces risquent d'être mouillées et un choc électrique pourrait en résulter.
- Si l'appareil n'est pas maintenu dans un bon état de propreté, cela peut nuire à la durée de vie de l'appareil et entraîner une situation dangereuse.
- Les résidus alimentaires doivent être régulièrement nettoyés et retirés de l'appareil. Si l'appareil n'est pas nettoyé correctement, sa durée de vie sera réduite et cela peut entraîner une situation dangereuse pendant l'utilisation.

## Nettoyage

- Nettoyez la surface extérieure refroidie avec un chiffon ou une éponge légèrement humidifiée avec une solution de savon doux.
- Pour des raisons d'hygiène, l'appareil doit être nettoyé avant et après utilisation.
- Éviter tout contact avec l'eau des composants électriques.
- N'immergez jamais l'appareil dans de l'eau ou d'autres liquides.
- N'utilisez jamais d'agents nettoyants agressifs, d'éponges abrasives ou d'agents nettoyants contenant du chlore. N'utilisez pas de laine d'acier, d'ustensiles métalliques ou d'objets pointus ou pointus pour le nettoyage. N'utilisez pas d'essence ou de solvants !
- Aucune pièce n'est lavable au lave-vaisselle.

## Maintenance

- Vérifiez régulièrement le fonctionnement de l'appareil pour éviter les accidents graves.

- Si vous constatez que l'appareil ne fonctionne pas correctement ou qu'il y a un problème, arrêtez de l'utiliser, éteignez-le et contactez le fournisseur.
- Tous les travaux d'entretien, d'installation et de réparation doivent être effectués par des techniciens spécialisés et autorisés, ou recommandés par le fabricant.

## Transport et stockage

- Avant de ranger l'appareil, assurez-vous toujours qu'il a été débranché de l'alimentation et complètement refroidi.
- Rangez l'appareil dans un endroit frais, propre et sec.
- Ne placez jamais d'objets lourds sur l'appareil, car cela pourrait l'endommager.
- Ne déplacez pas l'appareil lorsqu'il est en cours de fonctionnement. Débranchez l'appareil de l'alimentation électrique lorsque vous le déplacez et maintenez-le en bas.

## Dépannage

Si l'appareil ne fonctionne pas correctement, consultez le tableau ci-dessous pour connaître la solution. Si vous ne parvenez toujours pas à résoudre le problème, veuillez contacter le fournisseur/prestataire de services.

Problèmes	Cause possible	Solution possible
Le four à micro-ondes ne fonctionne pas	Le câble d'alimentation n'est pas correctement branché.	Vérifiez si le câble d'alimentation est correctement branché.
	Un fusible brûlé ou un disjoncteur activé.	Remplacez le fusible et réenclenchez le disjoncteur. En cas de doutes liés à l'exécution de cette opération, contactez votre revendeur ou un service agréé.
	Prise de courant endommagé.	Vérifiez la prise d'alimentation en branchant un autre appareil et vérifiez le disjoncteur.
Les plats dans le four ne sont pas chauffés.	La porte n'est pas correctement fermée.	Vérifiez que la porte du four ferme correctement. Si elle ne ferme pas correctement, contactez votre revendeur ou un service agréé.

## Garantie

Tout défaut affectant le fonctionnement de l'appareil qui devient apparent dans l'année suivant l'achat sera réparé ou remplacé gratuitement à condition que l'appareil ait été utilisé et entretenu conformément aux instructions et qu'il n'ait pas été utilisé de manière abusive ou incorrecte de quelque manière que ce soit. Vos droits statutaires ne sont pas affectés. Si l'appareil est revendiqué sous garantie, indiquez où et quand il a été acheté et incluez une preuve d'achat (par ex., reçu).

Conformément à notre politique de développement continu des produits, nous nous réservons le droit de modifier les spécifications du produit, de l'emballage et de la documentation sans préavis.



## Mise au rebut et environnement



Lors de la mise hors service de l'appareil, le produit ne doit pas être mis au rebut avec d'autres déchets ménagers. Au lieu de cela, il est de votre responsabilité de jeter vos déchets en les remettant à un point de collecte désigné. Le non-respect de cette règle peut être sanctionné conformément aux réglementations applicables en matière d'élimination des déchets. La collecte et le recyclage séparés de vos déchets au moment de leur élimination contribueront à préserver les ressources naturelles et à garantir qu'ils sont recyclés d'une manière qui protège la santé humaine et l'environnement.

Pour plus d'informations sur l'endroit où vous pouvez déposer vos déchets pour recyclage, veuillez contacter votre entreprise locale de collecte des déchets. Les fabricants et les importateurs ne sont pas responsables du recyclage, du traitement et de l'élimination écologique, que ce soit directement ou par le biais d'un système public.

IT

## ITALIANO

Gentile cliente,

Grazie per aver acquistato questo elettrodomestico Hendi. Prima di installare e utilizzare questo apparecchio per la prima volta, leggere attentamente il presente manuale d'uso, prestando particolare attenzione alle norme di sicurezza descritte di seguito.

### Istruzioni di sicurezza

- Utilizzare l'apparecchiatura solo per lo scopo per cui è stata progettata, come descritto nel presente manuale.
- Il produttore non è responsabile per eventuali danni causati da un funzionamento errato e da un uso improprio.
-  **PERICOLO! RISCHIO DI SCOSSE ELETTRICHE!** Non tentare di riparare l'apparecchiatura da soli. Non immergere le parti elettriche dell'apparecchiatura in acqua o altri liquidi. Non tenere mai l'apparecchiatura sotto l'acqua corrente.
- **NON UTILIZZARE MAI UN APPARECCHIO DANNEGGIATO!** Controllare regolarmente che i collegamenti elettrici e il cavo non presentino danni. Se danneggiato, scollegare l'apparecchiatura dall'alimentazione. Eventuali riparazioni devono essere eseguite solo da un fornitore o da una persona qualificata per evitare pericoli o lesioni.
- **AVVERTENZA!** Quando si posiziona l'apparecchiatura, instradare il cavo di alimentazione in modo sicuro, se necessario, per evitare di tirare involontariamente, danneggiarsi, venire a contatto con la superficie di riscaldamento o causare un pericolo di inciampo.
- **AVVERTENZA!** Finché la spina è nella presa, l'apparecchiatura è collegata all'alimentazione.
- **AVVERTENZA!** Spegnerne SEMPRE l'apparecchiatura prima di scollegarla dall'alimentazione, dalla pulizia, dalla manutenzione o dalla conservazione.
- Collegare l'apparecchiatura solo a una presa elettrica con la tensione e la frequenza indicate sull'etichetta dell'apparecchiatura.
- Non toccare la spina/i collegamenti elettrici con le mani bagnate o umide.
- Tenere l'apparecchiatura e la spina/le connessioni elettriche

lontane dall'acqua e da altri liquidi. Se l'apparecchiatura cade in acqua, rimuovere immediatamente i collegamenti dell'alimentazione. Non utilizzare l'apparecchiatura finché non è stata controllata da un tecnico certificato. La mancata osservanza di queste istruzioni causerà rischi potenzialmente letali.

- Collegare l'alimentatore a una presa elettrica facilmente accessibile in modo da poter scollegare immediatamente l'apparecchiatura in caso di emergenza.
- Assicurarsi che il cavo non entri in contatto con oggetti affilati o caldi e tenerlo lontano da fiamme libere. Non tirare mai il cavo di alimentazione per scollegarlo dalla presa, tirare sempre la spina.
- Non trasportare mai l'apparecchiatura per il cavo.
- Non tentare mai di aprire autonomamente l'alloggiamento dell'apparecchiatura.
- Non inserire oggetti nell'alloggiamento dell'apparecchiatura.
- Non lasciare mai l'apparecchiatura incustodita durante l'uso.
- Questo apparecchio deve essere utilizzato da personale qualificato in cucina del ristorante, mense o personale del bar, ecc.
- Questo apparecchio non deve essere utilizzato da persone con ridotte capacità fisiche, sensoriali o mentali o da persone che non hanno esperienza e conoscenza.
- Questo apparecchio non deve mai essere utilizzato dai bambini.
- Tenere l'apparecchiatura e i relativi collegamenti elettrici fuori dalla portata dei bambini.
- Non utilizzare mai accessori o altri dispositivi diversi da quelli forniti con l'apparecchiatura o raccomandati dal produttore. La mancata osservanza di questa indicazione potrebbe rappresentare un rischio per la sicurezza dell'utente e danneggiare l'apparecchiatura. Utilizzare solo parti e accessori originali.
- Non utilizzare l'apparecchiatura mediante un timer esterno o un sistema di controllo remoto.
- Non posizionare l'apparecchiatura su un oggetto riscaldante (benzina, elettrica, cucina a carbone, ecc.).
- Non coprire l'apparecchiatura in funzione.
- Non posizionare oggetti sopra l'apparecchiatura.
- Non utilizzare l'apparecchiatura in prossimità di fiamme libere, materiali esplosivi o infiammabili. Utilizzare sempre l'apparecchiatura su una superficie orizzontale, stabile, pulita, resistente al calore e asciutta.
- L'apparecchiatura non è adatta per l'installazione in un'area in cui è possibile utilizzare un getto d'acqua.
- Lasciare uno spazio di almeno 10 cm intorno all'apparecchiatura per la ventilazione durante l'uso.
- **AVVERTENZA!** Mantenere tutte le aperture di ventilazione dell'apparecchiatura libere da ostruzioni.

### Istruzioni di sicurezza speciali

- Questo apparecchio è destinato all'uso commerciale.
-  **ATTENZIONE! RISCHIO DI USTIONI! SUPERFICI CALDE!** La temperatura delle superfici accessibili potrebbe essere molto elevata durante l'uso. Toccare solo il pannello di controllo, le maniglie, gli interruttori, le manopole di controllo del timer o le manopole di controllo della temperatura.
- Se il cavo di alimentazione è danneggiato, deve essere sostituito dal produttore, dal suo agente di assistenza o da persone qualificate in modo analogo per evitare pericoli. (Cavo



di alimentazione fisso all'interno, ma potrebbe essere sostituito)

- **AVVERTENZA!** Se le guarnizioni della porta o della porta sono danneggiate, il forno non deve essere azionato fino a quando non è stato riparato da una persona competente.
- **AVVERTENZA!** È pericoloso per chiunque non sia una persona competente eseguire qualsiasi operazione di assistenza o riparazione che comporti la rimozione di qualsiasi copertura che offra protezione contro l'esposizione all'energia del microonde.
- **AVVERTENZA!** I liquidi o altri alimenti non devono essere riscaldati in contenitori sigillati, in quanto potrebbero esplodere.
- **AVVERTENZA!** Il riscaldamento a microonde delle bevande può causare un ritardo nell'ebollizione eruttiva, pertanto è necessario prestare attenzione durante la manipolazione del contenitore.
- **AVVERTENZA!** Per evitare ustioni, il contenuto dei biberon e dei barattoli di alimenti per bambini deve essere agitato o scosso e la temperatura deve essere controllata prima del consumo.
- Utilizzare solo utensili adatti all'uso nei forni a microonde.
- Quando si riscaldano alimenti in contenitori di plastica o carta, tenere d'occhio il forno a causa della possibilità di accensione.
- Se si osserva fumo, spegnere o scollegare l'apparecchiatura e tenere la porta chiusa per soffocare eventuali fiamme.
- Le uova nel guscio e le uova intere sode non devono essere riscaldate nei forni a microonde, poiché possono esplodere anche dopo la fine del riscaldamento a microonde.
- Utilizzare solo la sonda di temperatura consigliata per questo forno (per gli apparecchi dotati di una struttura che utilizza una sonda di rilevamento della temperatura).

## Uso previsto

- Questo apparecchio è destinato all'uso domestico e in applicazioni simili quali:
  - aree cucina del personale in negozi, uffici e altri ambienti di lavoro;
  - case agricole;
  - da clienti in hotel, motel e altri ambienti residenziali;
  - ambiente tipo bed and breakfast.
- L'apparecchiatura è progettata per riscaldare e scongelare i prodotti alimentari utilizzando piatti appropriati. Qualsiasi altro utilizzo può causare danni all'apparecchiatura o lesioni personali.
- Il funzionamento dell'apparecchiatura per qualsiasi altro scopo deve essere considerato un uso improprio del dispositivo. L'utente sarà l'unico responsabile per l'uso improprio del dispositivo.

## Installazione di messa a terra

Questa apparecchiatura è classificata come classe di **protezione I** e deve essere collegata a una messa a terra di protezione. La messa a terra riduce il rischio di scosse elettriche fornendo un filo di fuga per la corrente elettrica.

Questo apparecchio è dotato di un cavo di alimentazione con spina di messa a terra o di collegamenti elettrici con filo di messa a terra. I collegamenti devono essere installati e messi a terra correttamente.

## Preparazione prima dell'uso

- Rimuovere tutte le confezioni protettive e l'involucro.
- Controllare che il dispositivo sia in buone condizioni e con tutti gli accessori. In caso di consegna incompleta o danneggiata, contattare immediatamente il fornitore. In questo caso, non utilizzare il dispositivo.
- Pulire gli accessori e l'apparecchiatura prima dell'uso (vedere ==> Pulizia e manutenzione).
- Assicurarsi che l'apparecchiatura sia completamente asciutta.
- Posizionare l'apparecchiatura su una superficie orizzontale, stabile e resistente al calore, sicura contro gli schizzi d'acqua.
- Conservare la confezione se si intende conservare l'apparecchiatura in futuro.
- Conservare il manuale utente per riferimento futuro.

**NOTA!** A causa dei residui di produzione, l'apparecchiatura può emettere un odore leggero durante i primi utilizzi. Ciò è normale e non indica alcun difetto o pericolo. Assicurarsi che l'apparecchiatura sia ben ventilata.

## Istruzioni operative

Collegare la spina di alimentazione a una presa elettrica idonea, il cicalino suonerà una volta per indicare che è pronto per l'uso. Aprire la porta e collocare gli alimenti all'interno del microonde. Chiudere la porta e ruotare il comando del tempo di rotazione fino al tempo di cottura desiderato. Il microonde si avvia immediatamente. Il livello di potenza è fisso e non può essere regolato. Al termine del tempo di cottura, il cicalino suona più volte e il microonde torna in modalità Pronto.

Nota: Il livello di potenza è fisso e non può essere regolato. La descrizione del tempo di cottura per alimenti diversi sotto controllo del tempo di rotazione è solo a scopo di riferimento.

Quando si apre la porta mentre il microonde si riscalda, il microonde si arresta, dopo aver chiuso la porta il microonde richiede alcuni secondi per essere resettato e ricominciare a funzionare. Durante il funzionamento è possibile regolare l'ora ruotando il comando dell'ora [Fig. 1 a pagina 3], quando si ruota il comando dell'ora su "0", il microonde smette di funzionare e il cicalino suona per indicare che il microonde è terminato.

## Suggerimenti per l'uso

- Questa apparecchiatura può essere aperta in qualsiasi momento durante il processo di cottura, nel caso in cui sia necessario girare, mescolare o controllare se il cibo è perfettamente cotto.
- Terminare il processo di cottura impostando manualmente il timer in posizione OFF.
- Ora è possibile rimuovere il cibo. Se necessario, utilizzare guanti da forno (non inclusi). Fare attenzione alla superficie calda.

## Utensili

Potrebbero esserci alcuni utensili non metallici che non sono sicuri da usare per la microwaving. In caso di dubbi, è possibile testare l'utensile in questione seguendo la procedura riportata di seguito.



## Test di trazione

Riempire un contenitore per microonde con 1 tazza di acqua fredda (250 ml) insieme all'utensile in questione.

Cuocere alla massima potenza per 1 minuto. Sentire attentamente l'utensile. Se l'utensile vuoto è caldo, non utilizzarlo per la cottura a microonde. Non superare il tempo di cottura di 1 minuto.

## Pulizia e manutenzione

- **ATTENZIONE!** Scollegare sempre l'apparecchiatura dalla rete elettrica e raffreddarla prima di riporla, pulirla e sottoporla a manutenzione.
- Non utilizzare getti d'acqua o scovolino per la pulizia e non spingere l'apparecchiatura sotto l'acqua, in quanto le parti si bagnano e potrebbero verificarsi scosse elettriche.
- Se l'apparecchiatura non viene mantenuta in un buon stato di pulizia, ciò può influire negativamente sulla durata d'impiego dell'apparecchiatura e causare una situazione pericolosa.
- I residui di cibo devono essere puliti e rimossi regolarmente dall'apparecchiatura. Se l'apparecchiatura non viene pulita correttamente, ridurrà la sua durata e potrebbe causare condizioni pericolose durante l'uso.

## Pulizia

- Pulire la superficie esterna raffreddata con un panno o una spugna leggermente inumiditi con una soluzione detergente delicata.
- Per motivi di igiene, l'apparecchiatura deve essere pulita prima e dopo l'uso.
- Evitare che l'acqua entri in contatto con i componenti elettrici.
- Non immergere mai l'apparecchiatura in acqua o altri liquidi.
- Non utilizzare mai detergenti aggressivi, spugne abrasive o detergenti contenenti cloro. Non utilizzare lana d'acciaio, utensili metallici o oggetti appuntiti o appuntiti per la pulizia. Non utilizzare benzina o solventi!
- Nessuna parte può essere lavata in lavastoviglie.

## Manutenzione

- Controllare regolarmente il funzionamento dell'apparecchiatura per evitare gravi incidenti.
- Se si nota che l'apparecchiatura non funziona correttamente o che c'è un problema, smettere di usarla, spegnerla e contattare il fornitore.
- Tutti i lavori di manutenzione, installazione e riparazione devono essere eseguiti da tecnici specializzati e autorizzati o raccomandati dal produttore.

## Trasporto e stoccaggio

- Prima della conservazione, assicurarsi sempre che l'apparecchiatura sia stata scollegata dall'alimentazione e completamente raffreddata.
- Conservare l'apparecchiatura in un luogo fresco, pulito e asciutto.
- Non posizionare mai oggetti pesanti sull'apparecchiatura, in quanto ciò potrebbe danneggiarla.
- Non spostare l'apparecchiatura mentre è in funzione. Scollegare l'apparecchiatura dall'alimentazione elettrica durante lo spostamento e tenerla in basso.

## Risoluzione dei problemi

Se l'apparecchiatura non funziona correttamente, controllare la tabella seguente per la soluzione. Se il problema persiste, contattare il fornitore/fornitore di servizi.

Problemi	Possibile causa	Possibile soluzione
Il forno a microonde non funziona.	Il cavo di alimentazione non è collegato correttamente.	Controllare se il cavo di alimentazione sia collegato in modo corretto.
	Un fusibile bruciato o l'interruttore attivato.	Sostituire il fusibile o ripristinare l'interruttore. In caso di dubbi relativi all'esecuzione di questa operazione, contattare il rivenditore o il centro di assistenza autorizzato.
	Presenza di alimentazione danneggiata.	Controllare la presa di alimentazione collegando un altro apparecchio o controllare l'interruttore.
I piatti nel forno non sono riscaldati.	La porta non è chiusa.	Controllare che la porta del forno si chiuda correttamente. Se la porta non si chiude correttamente, contattare il rivenditore o il centro di assistenza autorizzato.

## Garanzia

Qualsiasi difetto che comprometta la funzionalità dell'apparecchiatura che diventi evidente entro un anno dall'acquisto sarà riparato mediante riparazione o sostituzione gratuita, a condizione che l'apparecchiatura sia stata utilizzata e sottoposta a manutenzione in conformità alle istruzioni e non sia stata in alcun modo abusata o utilizzata in modo improprio. I Suoi diritti legali non sono compromessi. Se l'apparecchiatura è richiesta in garanzia, indicare dove e quando è stata acquistata e includere la prova di acquisto (ad es. ricevuta).

In linea con la nostra politica di sviluppo continuo del prodotto, ci riserviamo il diritto di modificare le specifiche del prodotto, dell'imballaggio e della documentazione senza preavviso.

## Smaltimento e ambiente



Durante lo smantellamento dell'apparecchiatura, il prodotto non deve essere smaltito con altri rifiuti domestici. Al contrario, è responsabilità dell'utente smaltire le apparecchiature di scarto consegnandole a un punto di raccolta designato. La mancata osservanza di questa regola può essere penalizzata in conformità con le normative applicabili sullo smaltimento dei rifiuti. La raccolta e il riciclaggio separati delle apparecchiature di scarto al momento dello smaltimento contribuiranno a preservare le risorse naturali e a garantire che vengano riciclate in modo da proteggere la salute umana e l'ambiente.



Per ulteriori informazioni su dove è possibile depositare i rifiuti per il riciclaggio, contattate la società locale di raccolta rifiuti. I produttori e gli importatori non si assumono alcuna responsabilità per il riciclaggio, il trattamento e lo smaltimento ecologico, né direttamente né tramite un sistema pubblico.

## ROMÂNĂ

Stimate client,

Vă mulțumim pentru achiziționarea acestui aparat electrocasnic Hendi. Citiți cu atenție acest manual de utilizare, acordând o atenție deosebită reglementărilor de siguranță evidențiate mai jos, înainte de a instala și utiliza acest aparat pentru prima dată.

### Instrucțiuni de siguranță

- Utilizați aparatul numai în scopul pentru care a fost conceput, conform descrierii din acest manual.
- Producătorul nu este răspunzător pentru nicio daună cauzată de funcționarea incorectă și utilizarea necorespunzătoare.
-  **PERICOL! RISC DE ELECTROCUTARE!** Nu încercați să reparați aparatul singur. Nu scufundați componentele electrice ale aparatului în apă sau în alte lichide. Nu țineți niciodată aparatul sub jet de apă.
- **NU UTILIZAȚI NICIODATĂ UN APARAT DETERIORAT!** Verificați periodic conexiunile electrice și cablul pentru a depista eventualele deteriorări. Dacă este deteriorat, deconectați aparatul de la sursa de alimentare. Orice reparații trebuie efectuate numai de către un furnizor sau o persoană calificată pentru a evita pericolul sau vătămarea.
- **AVERTISMENT!** Când poziționați aparatul, direcționați cablul de alimentare în siguranță, dacă este necesar, pentru a evita tragerea accidentală, deteriorarea, contactul cu suprafața de încălzire sau riscul de împiedicare.
- **AVERTISMENT!** Atât timp cât ștecherul este în priză, aparatul este conectat la sursa de alimentare.
- **AVERTISMENT!** Opriți ÎNTOTDEAUNA aparatul înainte de a-l deconecta de la sursa de alimentare, curățare, întreținere sau depozitare.
- Conectați aparatul la o priză electrică numai cu tensiunea și frecvența menționată pe eticheta aparatului.
- Nu atingeți ștecherul/conexiunile electrice cu mâinile umede sau umede.
- Țineți aparatul și ștecherul/conexiunile la distanță de apă și alte lichide. Dacă aparatul cade în apă, scoateți imediat conexiunile sursei de alimentare. Nu utilizați aparatul până când nu a fost verificat de un tehnician certificat. Nerespectarea acestor instrucțiuni va cauza riscuri care pun viața în pericol.
- Conectați sursa de alimentare la o priză electrică ușor accesibilă, astfel încât să puteți deconecta imediat aparatul în caz de urgență.
- Asigurați-vă că cablul nu intră în contact cu obiecte ascuțite sau fierbinți și țineți-l la distanță de foc deschis. Nu trageți niciodată de cablul de alimentare pentru a-l scoate din priză, trageți întotdeauna de fișă.
- Nu transportați niciodată aparatul de cablu.
- Nu încercați niciodată să deschideți singur carcasa aparatului.
- Nu introduceți obiecte în carcasa aparatului.
- Nu lăsați niciodată aparatul nesupravegheat în timpul utilizării.

- Acest aparat trebuie utilizat de personal instruit în bucătăria restaurantului, cantinelor sau barului etc.
- Acest aparat nu trebuie utilizat de persoane cu capacități fizice, senzoriale sau mentale reduse sau de persoane care nu au experiență și cunoștințe suficiente.
- Acest aparat nu trebuie utilizat de copii în niciun caz.
- Nu lăsați aparatul și conexiunile sale electrice la îndemâna copiilor.
- Nu utilizați niciodată accesorii sau alte dispozitive suplimentare în afară de cele furnizate împreună cu aparatul sau recomandate de producător. Nerespectarea acestei instrucțiuni poate reprezenta un risc pentru utilizator și poate deteriora aparatul. Utilizați numai piese și accesorii originale.
- Nu utilizați acest aparat cu ajutorul unui cronometru extern sau al unui sistem de telecomandă.
- Nu așezați aparatul pe un obiect de încălzire (benzină, electrică, aragaz cu cărbune etc.).
- Nu acoperiți aparatul în timpul funcționării.
- Nu așezați obiecte pe aparat.
- Nu utilizați aparatul în apropierea flăcărilor deschise, a materialelor explozive sau inflamabile. Utilizați întotdeauna aparatul pe o suprafață orizontală, stabilă, curată, rezistentă la căldură și uscată.
- Aparatul nu poate fi instalat într-o zonă în care poate fi utilizat un jet de apă.
- Lăsați un spațiu de cel puțin 10 cm în jurul aparatului pentru ventilare în timpul utilizării.
- **AVERTISMENT!** Păstrați toate orificiile de ventilație de pe aparat ferite de obstrucții.

RO

### Instrucțiuni speciale privind siguranța

- Acest aparat este destinat utilizării comerciale.
-  **PRECAUȚIE! RISC DE ARSURI! SUPRAFEȚE FIERBINȚI!** Temperatura suprafețelor accesibile poate fi foarte ridicată în timpul utilizării. Atingeți numai panoul de comandă, mânerule, comutatoarele, butoanele de comandă a cronometrului sau butoanele de comandă a temperaturii.
- În cazul în care cablul de alimentare este deteriorat, acesta trebuie înlocuit de producător, de agentul său de service sau de persoane cu o calificare similară pentru a evita orice pericol. (Fixarea cablului de alimentare în interior, dar poate fi înlocuit)
- **AVERTISMENT!** Dacă ușa sau garniturile ușii sunt deteriorate, cuptorul nu trebuie să funcționeze până când nu a fost reparat de o persoană competentă.
- **AVERTISMENT!** Este periculos pentru oricine altcineva în afară de o persoană competentă să efectueze orice operațiune de service sau reparație care implică îndepărtarea oricărui capac care oferă protecție împotriva expunerii la energia microundelor.
- **AVERTISMENT!** Lichidele sau alte alimente nu trebuie încălzite în recipiente sigilate, deoarece pot exploda.
- **AVERTISMENT!** Încălzirea băuturilor la microunde poate duce la o fierbere eruptivă întârziată, prin urmare trebuie să aveți grijă la manipularea recipientului.
- **AVERTISMENT!** Conținutul biberonelor de nutriție și al borcanelor cu alimente pentru bebeluși trebuie agitat sau agitat și temperatura trebuie verificată înainte de consum, pentru a evita arsurile.
- Utilizați numai ustensile care sunt adecvate pentru utilizarea



în cuptoarele cu microunde.

- Atunci când încălziți alimente în recipiente din plastic sau hârtie, supravegheați cuptorul din cauza posibilității de aprindere.
- Dacă se observă fum, opriți sau scoateți din priză aparatul și țineți ușa închisă pentru a stinge orice flăcără.
- Ouăle în coajă și ouăle fierate tare nu trebuie încălzite în cuptoarele cu microunde, deoarece acestea pot exploda chiar și după terminarea încălzirii microundelor.
- Utilizați doar sonda de temperatură recomandată pentru acest cuptor (pentru aparatele dotate cu o sondă cu senzor de temperatură).

## Domeniu de utilizare

- Acest aparat este destinat utilizării în aplicații casnice și similare, cum ar fi:
  - zonele de bucătărie pentru personal din magazine, birouri și alte medii de lucru;
  - case de fermă;
  - de către clienții din hoteluri, moteluri și alte medii de tip rezidențial;
  - medii de tip pat și mic dejun.
- Aparatul este conceput pentru încălzirea și decongelarea produselor alimentare, folosind preparate adecvate. Orice altă utilizare poate duce la deteriorarea aparatului sau la vătămare corporală.
- Utilizarea aparatului în orice alt scop va fi considerată o utilizare incorectă a dispozitivului. Utilizatorul va fi singurul responsabil pentru utilizarea necorespunzătoare a dispozitivului.

## Instalarea împământării

Acest aparat este clasificat ca fiind din clasa de  **protecție I**  și trebuie conectat la o împământare de protecție. Împământarea reduce riscul de electrocutare prin asigurarea unui fir de evacuare pentru curentul electric.

Acest aparat este dotat cu un cablu de alimentare cu ștecăr cu împământare sau conexiuni electrice cu cablu de împământare. Conexiunile trebuie instalate și împământate corespunzător.

## Pregătirea înainte de utilizare

- Îndepărtați toate ambalajele și ambalajele de protecție.
- Verificați dacă dispozitivul este în stare bună și cu toate accesoriile. În cazul unei livrări incomplete sau deteriorate, vă rugăm să contactați imediat furnizorul. În acest caz, nu utilizați dispozitivul.
- Curățați accesoriile și aparatul înainte de utilizare (consultați => Curățare și întreținere).
- Asigurați-vă că aparatul este complet uscat.
- Puneți aparatul pe o suprafață orizontală, stabilă și rezistentă la căldură, care este sigură împotriva stropirii cu apă.
- Păstrați ambalajul dacă intenționați să depozitați aparatul în viitor.
- Păstrați manualul de utilizare pentru consultare ulterioară.

**NOTĂ!** Din cauza reziduurilor rezultate din fabricație, aparatul poate emite un miros ușor în timpul primelor câteva utilizări. Acest lucru este normal și nu indică niciun defect sau pericol. Asigurați-vă că aparatul este bine aerisit.

## Instrucțiuni de utilizare

Conectați ștecherul la o priză electrică adecvată, soneria va suna o dată pentru a indica faptul că este gata de utilizare. Deschideți ușa și puneți alimentele în cuptorul cu microunde. Închideți ușa și rotiți butonul pentru durata de rotație la durata de gătire dorită. Cuptorul cu microunde va porni imediat. Nivelul de putere este fixat și nu poate fi reglat. Când durata de gătire este terminată, soneria va suna de câteva ori și cuptorul cu microunde va reveni la modul Pregătit.

Notă: Nivelul de putere este fixat și nu poate fi reglat. Descrierea duratei de gătire pentru diferite alimente sub controlul duratei de rotație este doar pentru referință.

Când deschideți ușa în timp ce cuptorul cu microunde încălzește cuptorul, cuptorul cu microunde se va opri, iar după închiderea ușii cuptorul cu microunde are nevoie de câteva secunde pentru a reseta și a începe să funcționeze din nou. În timpul funcționării puteți regla ora rotind butonul de comandă a orei (Fig. 1 de la pagina 3), când rotiți butonul de comandă a orei în poziția „0”, cuptorul cu microunde nu va mai funcționa și soneria va suna pentru a indica faptul că cuptorul cu microunde s-a terminat.

## Sfaturi de funcționare

- Acest aparat poate fi deschis în orice moment pe durata procesului de gătire, în cazul în care trebuie să întoarceți, să amestecați sau să verificați dacă alimentele sunt gătite perfect.
- Încheiați procesul de gătire setând manual cronometrul la poziția OPRIT.
- Acum puteți scoate alimentele. Dacă este necesar, folosiți mânușile cuptorului (nu sunt incluse). Aveți grijă la suprafața fierbinte.

## Ustensile

Pot exista anumite ustensile nemetalice care nu sunt sigure pentru utilizarea la microunde. Dacă aveți îndoieli, puteți testa ustensilele în cauză urmând procedura de mai jos.

## Test ustensilă

Umpleți un recipient pentru microunde cu 1 cană de apă rece (250 ml) împreună cu ustensilele respective.

Gătiți la putere maximă timp de 1 minut. Simțiți cu atenție ustensila. Dacă ustensila goală este caldă, nu o utilizați pentru gătitul la microunde. Nu depășiți durata de gătire de 1 minut.

## Curățare și întreținere

- **ATENȚIE!** Deconectați întotdeauna aparatul de la rețeaua electrică și răciți-l înainte de depozitare, curățare și întreținere.
- Nu utilizați jet de apă sau un aparat de curățat cu aburi pentru curățare și nu împingeți aparatul sub apă, deoarece componentele se vor uda și se pot produce șocuri electrice.
- Dacă aparatul nu este păstrat într-o stare bună de curățenie, acest lucru poate afecta negativ durata de viață a aparatului și poate duce la o situație periculoasă.
- Reziduurile alimentare trebuie curățate regulat și scoase din aparat. Dacă aparatul nu este curățat corespunzător, durata sa de viață va fi redusă și poate duce la o stare periculoasă în timpul utilizării.





## Curățare

- Curățați suprafața exterioară răcită cu o lavetă sau un burete ușor umezit cu o soluție slabă de săpun.
- Din motive de igienă, aparatul trebuie curățat înainte și după utilizare.
- Evitați contactul cu apa al componentelor electrice.
- Nu scufundați niciodată aparatul în apă sau alte lichide.
- Nu utilizați niciodată agenți de curățare agresivi, bureți abrazivi sau agenți de curățare care conțin clor. Nu utilizați bureți de sârmă, ustensile metalice sau orice obiecte ascuțite sau tăioase pentru curățare. Nu utilizați benzină sau solvenți!
- Nicio piesă nu poate fi spălată în mașina de spălat vase.

## Întreținere

- Verificați regulat funcționarea aparatului pentru a preveni accidentele grave.
- Dacă vedeți că aparatul nu funcționează corespunzător sau că există o problemă, opriți-l și contactați furnizorul.
- Toate lucrările de întreținere, instalare și reparații trebuie efectuate de tehnicieni specializați și autorizați sau recomandate de producător.

## Transport și depozitare

- Înainte de depozitare, asigurați-vă întotdeauna că aparatul a fost deconectat de la sursa de alimentare și s-a răcit complet.
- Depozitați aparatul într-un loc răcoros, curat și uscat.
- Nu puneți niciodată obiecte grele pe aparat, deoarece acesta se poate deteriora.
- Nu mutați aparatul în timp ce acesta este în funcțiune. Deconectați aparatul de la sursa de alimentare când îl mutați și țineți-l în partea de jos.

## Depanare

Dacă aparatul nu funcționează corespunzător, verificați tabelul de mai jos pentru a găsi soluția. Dacă în continuare nu puteți rezolva problema, vă rugăm să contactați furnizorul/furnizorul de servicii.

Probleme	Cauză posibilă	Soluție posibilă
Cuptorul cu microunde nu pornește	Cablul de alimentare nu este conectat corect.	Verificați dacă este conectat corect cablul de alimentare.
	Siguranța întrerupătorului activ este arsă.	Înlocuiți siguranța sau reșetați întrerupătorul. Dacă nu sunteți sigur cum se procedează, contactați furnizorul.
	Priza de alimentare este defectă.	Verificați priza cu ajutorul unui alt aparat sau verificați întrerupătorul.
Cuptorul nu încălzește	Ușa nu este închisă corect.	Verificați dacă ușa este închisă corespunzător, iar dacă nu poate fi închisă corect contactați furnizorul.

## Garanție

Orice defect care afectează funcționalitatea aparatului care devine evident în termen de un an de la achiziție va fi reparat prin reparații gratuite sau înlocuire, cu condiția ca aparatul să fi fost utilizat și întreținut în conformitate cu instrucțiunile și să nu fi fost abuzat sau utilizat necorespunzător în niciun fel. Drepturile dvs. legale nu sunt afectate. Dacă aparatul este revendicat în garanție, specificați unde și când a fost achiziționat și includeți dovada achiziționării (de ex. chitanță). În conformitate cu politica noastră de dezvoltare continuă a produselor, ne rezervăm dreptul de a modifica fără preaviz produsul, ambalajul și specificațiile documentației.

## Aruncați și protejați mediul înconjurător



La scoaterea din uz a aparatului, produsul nu trebuie eliminat împreună cu alte deșeuri menajere. În schimb, este responsabilitatea dvs. să eliminați deșeurile de echipamente prin predarea acestora la un punct de colectare desemnat. Nerespectarea acestei reguli poate fi penalizată în conformitate cu regulamentele aplicabile privind eliminarea deșeurilor. Colectarea și reciclarea separată a deșeurilor dvs. de echipamente la momentul eliminării va ajuta la conservarea resurselor naturale și va asigura reciclarea acestora într-o manieră care protejează sănătatea umană și mediul înconjurător.

Pentru mai multe informații despre locul în care vă puteți lăsa deșeurile pentru reciclare, vă rugăm să contactați compania locală de colectare a deșeurilor. Producătorii și importatorii nu își asumă responsabilitatea pentru reciclarea, tratarea și eliminarea ecologică, fie direct, fie printr-un sistem public.

## ΕΛΛΗΝΙΚΑ

### Αγαπητέ πελάτη,

Σας ευχαριστούμε που αγοράσατε αυτή τη συσκευή **Hendri**. Διαβάστε προσεκτικά αυτό το εγχειρίδιο χρήστη, δίνοντας ιδιαίτερη προσοχή στους κανονισμούς ασφαλείας που περιγράφονται παρακάτω, πριν από την πρώτη εγκατάσταση και χρήση αυτής της συσκευής.

### Οδηγίες ασφαλείας

- Χρησιμοποιείτε τη συσκευή μόνο για τον προβλεπόμενο σκοπό για τον οποίο σχεδιάστηκε, όπως περιγράφεται στο παρόν εγχειρίδιο.
- Ο κατασκευαστής δεν φέρει ευθύνη για τυχόν ζημιές που προκλήθηκαν από εσφαλμένη λειτουργία και ακατάλληλη χρήση.
-  **ΚΙΝΔΥΝΟΣ! ΚΙΝΔΥΝΟΣ ΗΛΕΚΤΡΟΠΛΗΞΙΑΣ!** Μην επιχειρήσετε να επισκευάσετε τη συσκευή μόνοι σας. Μην εμβαπτίζετε τα ηλεκτρικά μέρη της συσκευής σε νερό ή άλλα υγρά. Μην κρατάτε ποτέ τη συσκευή κάτω από τρεχούμενο νερό.
- **ΜΗ ΧΡΗΣΙΜΟΠΟΙΕΙΤΕ ΠΟΤΕ ΣΥΣΚΕΥΗ ΠΟΥ ΈΧΕΙ ΥΠΟΣΤΕΙ ΖΗΜΙΑ!** Ελέγχετε τακτικά τις ηλεκτρικές συνδέσεις και το καλώδιο για τυχόν ζημιές. Σε περίπτωση ζημιάς, αποσυνδέστε τη συσκευή από την παροχή ρεύματος. Οποιοσδήποτε επισκευές πρέπει να πραγματοποιούνται μόνο από προμηθευτή ή εξειδικευμένο άτομο για την αποφυγή κινδύνου ή τραυματισμού.
- **ΠΡΟΕΙΔΟΠΟΙΗΣΗ!** Κατά την τοποθέτηση της συσκευής, ορομολογήστε το καλώδιο ρεύματος με ασφάλεια, εάν είναι απαραίτητο, για να αποφύγετε τυχόν ακούσιο τράβηγμα, ζημιά, επαφή με την επιφάνεια θέρμανσης ή κίνδυνο παραπτήματος.



- **ΠΡΟΕΙΔΟΠΟΙΗΣΗ!** Εφόσον το φινι είναι στην πρίζα, η συσκευή είναι συνδεδεμένη στην παροχή ρεύματος.
- **ΠΡΟΕΙΔΟΠΟΙΗΣΗ!** Απενεργοποιείτε ΠΑΝΤΟΤΕ τη συσκευή πριν από την απουσία από την παροχή ρεύματος, τον καθαρισμό, τη συντήρηση ή την αποθήκευση.
- Συνδέστε τη συσκευή μόνο σε πρίζα με την τάση και τη συχνότητα που αναφέρονται στην ετικέτα της συσκευής.
- Μην αγγίζετε το φινι/τις ηλεκτρικές συνδέσεις με βρεγμένα ή υγρά χέρια.
- Διατηρείτε τη συσκευή και το φινι/τις ηλεκτρικές συνδέσεις μακριά από νερό και άλλα υγρά. Εάν η συσκευή πέσει σε νερό, αφαιρέστε αμέσως τις συνδέσεις τροφοδοσίας. Μην χρησιμοποιείτε τη συσκευή μέχρι να ελεγχθεί από πιστοποιημένο τεχνικό. Η μη τήρηση αυτών των οδηγιών θα προκαλέσει κινδύνους ασφαλείας όπως τη ζημιά.
- Συνδέστε το τροφοδοτικό σε μια εύκολα προσβάσιμη πρίζα, ώστε να μπορείτε να αποσυνδέσετε τη συσκευή αμέσως σε περίπτωση έκτακτης ανάγκης.
- Βεβαιωθείτε ότι το καλώδιο δεν έρχεται σε επαφή με αιχμηρά ή ζεστά αντικείμενα και φυλάξτε το μακριά από ανοικτή φωτιά. Μην τραβάτε ποτέ το καλώδιο ρεύματος για να το αποσυνδέσετε από την πρίζα, αλλά να τραβάτε πάντα το φινι.
- Μην μεταφέρετε ποτέ τη συσκευή από το καλώδιό της.
- Μην προσπαθήσετε ποτέ να ανοίξετε μόνοι σας το περίβλημα της συσκευής.
- Μην εισάγετε αντικείμενα στο περίβλημα της συσκευής.
- Μην αφήνετε ποτέ τη συσκευή χωρίς επίβλεψη κατά τη διάρκεια της χρήσης.
- Ο χειρισμός της συσκευής αυτής πρέπει να γίνεται από εκπαιδευμένο προσωπικό στην κουζίνα του εστιατορίου, σε καντίνες ή σε μπαρ κ.λπ.
- Η συσκευή αυτή δεν πρέπει να χρησιμοποιείται από άτομα με μειωμένες σωματικές, αισθητηριακές ή πνευματικές ικανότητες ή άτομα με έλλειψη εμπειρίας και γνώσης.
- Η συσκευή αυτή δεν πρέπει σε καμία περίπτωση να χρησιμοποιείται από παιδιά.
- Διατηρείτε τη συσκευή και τις ηλεκτρικές της συνδέσεις μακριά από παιδιά.
- Μην χρησιμοποιείτε ποτέ εξαρτήματα ή πρόσθετες συσκευές εκτός από αυτές που παρέχονται με τη συσκευή ή συνιστώνται από τον κατασκευαστή. Διαφορετικά, μπορεί να υπάρξει κίνδυνος για την ασφάλεια του χρήστη και να προκληθεί ζημιά στη συσκευή. Χρησιμοποιείτε μόνο γνήσια εξαρτήματα και παρελκόμενα.
- Μην χρησιμοποιείτε αυτή τη συσκευή με εξωτερικό χρονοδιακόπτη ή σύστημα τηλεχειρισμού.
- Μην τοποθετείτε τη συσκευή πάνω σε θερμαντικό αντικείμενο (βενζινοκίνητο, ηλεκτρικό, κάρβουνο κ.λπ.).
- Μην καλύπτετε τη συσκευή σε λειτουργία.
- Μην τοποθετείτε αντικείμενα επάνω στη συσκευή.
- Μην χρησιμοποιείτε τη συσκευή κοντά σε γυμνές φλόγες, εκρηκτικά ή εύφλεκτα υλικά. Να χειρίζεστε πάντα τη συσκευή σε οριζόντια, σταθερή, καθαρή, ανθεκτική στη θερμότητα και στεγνή επιφάνεια.
- Η συσκευή δεν είναι κατάλληλη για εγκατάσταση σε χώρο όπου μπορεί να χρησιμοποιηθεί πιτάκας νερού.
- Αφήστε χώρο τουλάχιστον 10 cm γύρω από τη συσκευή για εξαερισμό κατά τη χρήση.
- **ΠΡΟΕΙΔΟΠΟΙΗΣΗ!** Διατηρείτε όλα τα ανοίγματα εξαερισμού στη συσκευή ελεύθερα από εμπόδια.

## Ειδικές οδηγίες ασφαλείας

- Αυτή η συσκευή προορίζεται για εμπορική χρήση.
-  **ΠΡΟΣΟΧΗ! ΚΙΝΔΥΝΟΣ ΕΓΚΑΥΜΑΤΩΝ! ΘΕΡΜΕΣ ΕΠΙΦΑΝΕΙΕΣ!** Η θερμοκρασία των προσβάσιμων επιφανειών μπορεί να είναι πολύ υψηλή κατά τη χρήση. Αγγίξτε μόνο τον πίνακα ελέγχου, τις λαβές, τους διακόπτες, τους χρονοδιακόπτες ή τους διακόπτες θερμοκρασίας.
- Εάν το καλώδιο τροφοδοσίας έχει υποστεί ζημιά, πρέπει να αντικατασταθεί από τον κατασκευαστή, τον αντιπρόσωπο σέρβις του ή από άτομα με παρόμοια προσόντα, ώστε να αποφευχθεί τυχόν κίνδυνος. (Σταθερό καλώδιο τροφοδοσίας στο εσωτερικό, αλλά μπορεί να αντικατασταθεί)
- **ΠΡΟΕΙΔΟΠΟΙΗΣΗ!** Εάν η πόρτα ή τα λάστιχα της πόρτας έχουν υποστεί ζημιά, ο φούρνος δεν πρέπει να θεθεί σε λειτουργία μέχρι να επισκευαστεί από αρμόδιο άτομο.
- **ΠΡΟΕΙΔΟΠΟΙΗΣΗ!** Είναι επικίνδυνο για οποιονδήποτε άλλο εκτός από ένα αρμόδιο άτομο να εκτελεί οποιαδήποτε εργασία σέρβις ή επισκευής που περιλαμβάνει την αφαίρεση οποιουδήποτε καλύμματος που παρέχει προστασία από την έκθεση σε ενέργεια μικροκυμάτων.
- **ΠΡΟΕΙΔΟΠΟΙΗΣΗ!** Τα υγρά ή άλλα τρόφιμα δεν πρέπει να θερμαίνονται σε σφραγισμένα δοχεία, καθώς ενδέχεται να εκραγούν.
- **ΠΡΟΕΙΔΟΠΟΙΗΣΗ!** Η θέρμανση των ροφημάτων από τα μικροκύματα μπορεί να προκαλέσει καθυστερημένο εκρηκτικό βρασμό, συνεπώς πρέπει να προσέχετε κατά τον χειρισμό του δοχείου.
- **ΠΡΟΕΙΔΟΠΟΙΗΣΗ!** Τα περιεχόμενα των φιαλών σίτισης και των βάζων βρεφικής τροφής πρέπει να αναδεύονται ή να ανακινούνται και η θερμοκρασία πρέπει να ελέγχεται πριν από την καταπόνηση, προκειμένου να αποφευχθούν εγκαυματα.
- Χρησιμοποιείτε μόνο σκεύη που είναι κατάλληλα για χρήση σε φούρνους μικροκυμάτων.
- Όταν ζεσταίνετε φαγητό σε πλαστικά ή χάρτινα δοχεία, να προσέχετε τον φούρνο λόγω της πιθανότητας ανάφλεξης.
- Εάν παρατηρήσετε καπνό, απενεργοποιήστε ή αποσυνδέστε τη συσκευή και κρατήστε την πόρτα κλειστή για να καταπνίξετε τυχόν φλόγες.
- Τα αυγά στο κέλυφός τους και τα ολόκληρα βραστά αυγά δεν πρέπει να θερμαίνονται σε φούρνους μικροκυμάτων, καθώς μπορεί να εκραγούν ακόμα και μετά το τέλος της θέρμανσης των μικροκυμάτων.
- Χρησιμοποιείτε μόνο τον αισθητήρα θερμοκρασίας που συνιστάται για αυτόν τον φούρνο (για συσκευές που διαθέτουν χώρο για τη χρήση αισθητήρα θερμοκρασίας).

## Προβλεπόμενη χρήση

- Αυτή η συσκευή προορίζεται για οικιακή χρήση και παρόμοιες εφαρμογές, όπως:
  - χώροι κουζίνας προσωπικού σε καταστήματα, γραφεία και άλλα εργασιακά περιβάλλοντα,
  - αγροτικές κατοικίες,
  - από πελάτες σε ξενοδοχεία, motel και άλλα περιβάλλοντα κατοικιών,
  - περιβάλλον τύπου κρεβατιού και πρωινού.
- Η συσκευή έχει σχεδιαστεί για το ζέσταμα και την απόψευξη τροφίμων χρησιμοποιώντας κατάλληλα πιτάτα. Οποιαδήποτε άλλη χρήση μπορεί να προκαλέσει ζημιά στη συσκευή ή τραυματισμό.
- Η λειτουργία της συσκευής για οποιονδήποτε άλλο σκοπό θα πρέπει να θεωρείται εσφαλμένη χρήση της συσκευής. Ο χρή-



σπης θα είναι αποκλειστικά υπεύθυνος για την ακατάλληλη χρήση της συσκευής.

## Εγκατάσταση γείωσης

Αυτή η συσκευή έχει ταξινομηθεί ως κατηγορίας **προστασίας Ι** και πρέπει να συνδεθεί σε προστατευτική γείωση. Η γείωση μειώνει τον κίνδυνο ηλεκτροπληξίας παρέχοντας ένα καλώδιο διαφυγής για το ηλεκτρικό ρεύμα.

Αυτή η συσκευή διαθέτει καλώδιο ρεύματος με βύσμα γείωσης ή ηλεκτρικές συνδέσεις με καλώδιο γείωσης. Οι συνδέσεις πρέπει να είναι σωστά εγκατεστημένες και γειωμένες.

## Προετοιμασία πριν από τη χρήση

- Αφαιρέστε όλη την προστατευτική συσκευασία και το περιτύλιγμα.
- Ελέγξτε ότι η συσκευή είναι σε καλή κατάσταση και με όλα τα παρελκόμενα. Σε περίπτωση στελούς ή κατεστραμμένης παράδοσης, επικοινωνήστε αμέσως με τον προμηθευτή. Σε αυτή την περίπτωση, μη χρησιμοποιείτε τη συσκευή.
- Καθαρίστε τα εξαρτήματα και τη συσκευή πριν από τη χρήση (Βλ. => Καθαρισμός και συντήρηση).
- Βεβαιωθείτε ότι η συσκευή είναι εντελώς στεγνή.
- Τοποθετήστε τη συσκευή σε οριζόντια, σταθερή και ανθεκτική στη θερμότητα επιφάνεια, η οποία είναι ασφαλής για πιταιλές νερού.
- Φυλάξτε τη συσκευασία εάν σκοπεύετε να αποθηκεύσετε τη συσκευή σας στο μέλλον.
- Φυλάξτε το εγχειρίδιο χρήσης για μελλοντική αναφορά.

**ΣΗΜΕΙΩΣΗ!** Λόγω υπολειμμάτων από την κατασκευή, η συσκευή μπορεί να εκπέμπει ελαφριά οσμή κατά τη διάρκεια των πρώτων λίγων χρήσεων. Αυτό είναι φυσιολογικό και δεν υποδεικνύει κανένα κλάσμα ή κίνδυνο. Βεβαιωθείτε ότι η συσκευή αεριζεται καλά.

## Οδηγίες λειτουργίας

Συνδέστε το φινιρ τροφοδοσίας σε κατάλληλη πρίζα. Ο βομβητής θα πηχίσει μία φορά για να υποδείξει ότι είναι έτοιμος για χρήση. Ανοίξτε την πόρτα και τοποθετήστε το φαγητό μέσα στον φούρνο μικροκυμάτων. Κλείστε την πόρτα και στρέψτε το χειριστήριο χρόνου περιστροφής στον επιθυμητό χρόνο μαγειρέματος. Ο φούρνος μικροκυμάτων θα ξεκινήσει αμέσως. Το επίπεδο ισχύος είναι σταθερό και δεν μπορεί να ρυθμιστεί. Όταν ολοκληρωθεί ο χρόνος μαγειρέματος, ο βομβητής θα πηχίσει αρκετές φορές και ο φούρνος μικροκυμάτων θα επιστρέψει σε κατάσταση ετοιμότητας.

Σημείωση: Το επίπεδο ισχύος είναι σταθερό και δεν μπορεί να ρυθμιστεί. Η περιγραφή του χρόνου μαγειρέματος για διαφορετικά τρόφιμα υπό έλεγχο χρόνου περιστροφής είναι μόνο για αναφορά.

Όταν ανοίγετε την πόρτα ενώ ο φούρνος μικροκυμάτων θερμαίνεται, ο φούρνος μικροκυμάτων θα σταματήσει, αφού κλείσετε την πόρτα, ο φούρνος μικροκυμάτων θα χρειαστεί μερικά δευτερόλεπτα για να μηδενιστεί και να ξεκινήσει ξανά τη λειτουργία του. Κατά τη διάρκεια της λειτουργίας μπορείτε να ρυθμίσετε το χρόνο περιστροφής στο πλήκτρο ελέγχου χρόνου [Εικ. 1 στη σελίδα 3], όταν περιστρέψετε το πλήκτρο ελέγχου χρόνου στο «0», ο φούρνος μικροκυμάτων θα σταματήσει να λειτουργεί και θα πηχίσει ο βομβητής για να υποδείξει ότι ο φούρνος μικροκυμάτων έχει τελειώσει.

## Συμβουλές λειτουργίας

- Η συσκευή αυτή μπορεί να ανοίξει οποιαδήποτε στιγμή κατά τη διάρκεια του μαγειρέματος, σε περίπτωση που χρειαστεί να στρίψετε, να ανακατέψετε ή να ελέγξετε αν το φαγητό είναι τέλεια μαγειρεμένο.
- Τερματίστε τη διαδικασία μαγειρέματος ρυθμίζοντας χειροκίνητα τον χρόνο/διακόστη στη θέση ΑΠΕΝΕΡΓΟΠΟΙΗΣΗ.
- Τώρα μπορείτε να αφαιρέσετε το φαγητό. Χρησιμοποιήστε τα κουφώματα του φούρνου, εάν είναι απαραίτητο [δεν περιλαμβάνονται]. Να είστε προσεκτικοί με την καυτή επιφάνεια.

## Σκεύη

Ενδέχεται να υπάρχουν ορισμένα μη μεταλλικά σκεύη που δεν είναι ασφαλή για χρήση σε μικροκύματα. Εάν έχετε αμφιβολίες, μπορείτε να δοκιμάσετε το εν λόγω σκεύος ακολουθώντας την παρακάτω διαδικασία.

## Δοκιμή σκευών

Γεμίστε ένα δοχείο κατάλληλο για μικροκύματα με 1 φλιτζάνι κρύο νερό (250ml) μαζί με το εν λόγω σκεύος. Μαγειρέψτε στη μέγιστη ισχύ για 1 λεπτό. Νιώστε προσεκτικά το εργαλείο. Εάν το άδειο σκεύος είναι ζεστό, μην το χρησιμοποιείτε για μαγείρεμα σε φούρνο μικροκυμάτων. Μην υπερβείτε τον χρόνο μαγειρέματος του 1 λεπτού.

## Καθαρισμός και συντήρηση

- **ΠΡΟΣΟΧΗ!** Αποσυνδέστε πάντα τη συσκευή από το ηλεκτρικό δίκτυο και τη αφήνετε να κρυσώσει πριν από την αποθήκευση, τον καθαρισμό και τη συντήρηση.
- Μη χρησιμοποιείτε πίδακα νερού ή ατμοκαθαριστή για τον καθαρισμό και μην πιέζετε τη συσκευή κάτω από το νερό, καθώς τα εξαρτήματα θα βραχούν και μπορεί να προκληθεί ηλεκτροπληξία.
- Εάν η συσκευή δεν διατηρείται σε καλή κατάσταση καθαριότητας, αυτό μπορεί να επηρεάσει αρνητικά τη διάρκεια ζωής ή της συσκευής και να οδηγήσει σε επικίνδυνη κατάσταση.
- Τα υπολείμματα τροφίμων πρέπει να καθαρίζονται τακτικά και να αφαιρούνται από τη συσκευή. Εάν η συσκευή δεν καθαριστεί σωστά, θα μειωθεί η διάρκεια ζωής της και μπορεί να προκληθεί επικίνδυνη κατάσταση κατά τη χρήση.

## Καθαρισμός

- Καθαρίστε την κρύα εξωτερική επιφάνεια με ένα πανί ή σφουγγάρι ελαφρώς νοτισμένο με ήπιο διάλυμα σαπουνιού.
- Για λόγους υγιεινής, η συσκευή πρέπει να καθαρίζεται πριν και μετά τη χρήση.
- Αποφύγετε την επαφή του νερού με τα ηλεκτρικά εξαρτήματα.
- Ποτέ μη βυθίζετε τη συσκευή σε νερό ή άλλα υγρά.
- Μη χρησιμοποιείτε ποτέ ισχυρά καθαριστικά, λευκαντικά σφουγγάρια ή καθαριστικά που περιέχουν χλώριο. Μη χρησιμοποιείτε ατσάλουρμα, μεταλλικά εργαλεία ή αιχμηρά αντικείμενα για τον καθαρισμό. Μην χρησιμοποιείτε βενζίνη ή διαλύτες!
- Κανένα εξάρτημα δεν είναι ασφαλές για πλύσιμο στο πλυντήριο πιάτων.

## Συντήρηση

- Ελέγχετε τακτικά τη λειτουργία της συσκευής ως την αποφυγή σοβαρών ατυχημάτων.
- Εάν διαπιστώσετε ότι η συσκευή δεν λειτουργεί σωστά ή ότι υπάρχει πρόβλημα, σταματήστε να τη χρησιμοποιείτε, απενεργοποιήστε την και επικοινωνήστε με τον προμηθευτή.



- Όλες οι εργασίες συντήρησης, εγκατάστασης και επισκευής πρέπει να πραγματοποιούνται από εξειδικευμένους και εξουσιοδοτημένους τεχνικούς ή να συνιστώνται από τον κατασκευαστή.

### Μεταφορά και αποθήκευση

- Πριν από την αποθήκευση, να βεβαιώνεται πάντα ότι η συσκευή έχει αποσυνδεθεί από την παροχή ρεύματος και έχει κρυώσει εντελώς.
- Αποθηκεύστε τη συσκευή σε δροσερό, καθαρό και στεγνό χώρο.
- Μην τοποθετείτε ποτέ βάρια αντικείμενα επάνω στη συσκευή, καθώς μπορεί να προκληθεί ζημιά σε αυτήν.
- Μην μετακινείτε τη συσκευή ενώ βρίσκεται σε λειτουργία. Αποσυνδέστε τη συσκευή από την παροχή ρεύματος κατά τη μετακίνηση και κρατήστε την στο κάτω μέρος.

### Αντιμετώπιση προβλημάτων

Αν η συσκευή δεν λειτουργεί σωστά, ελέγξτε τον παρακάτω πίνακα για το διάλυμα. Εάν εξακολουθείτε να μην μπορείτε να επιλύσετε το πρόβλημα, επικοινωνήστε με τον προμηθευτή/πάροχο υπηρεσιών.

Προβλήματα	Πιθανή αιτία	Πιθανή λύση
Ο φούρνος δεν λειτουργεί	Το καλώδιο τροφοδοσίας δεν έχει συνδεθεί σωστά.	Ελέγξτε εάν το καλώδιο τροφοδοσίας είναι σωστά συνδεδεμένο.
	Καμένη ασφάλεια ή λειτουργία αυτόματου διακόπτη.	Αντικαταστήστε την ασφάλεια ή επαναφέρετε τον αυτόματο διακόπτη. Αν δεν είστε σίγουροι πώς να το κάνετε, επικοινωνήστε με τον προμηθευτή.
	Η πρίζα είναι ελαττωματική.	Δοκιμάστε την πρίζα με μια άλλη συσκευή και ελέγξτε τον αυτόματο διακόπτη.
Ο φούρνος δεν θερμαίνεται	Η πόρτα δεν έχει κλείσει σωστά.	Ελέγξτε εάν η πόρτα κλείνει καλά και αν διαπιστώσετε πρόβλημα, επικοινωνήστε με τον προμηθευτή.

### Εγγύηση

Κάθε ελάττωμα που επηρεάζει τη λειτουργικότητα της συσκευής και παρουσιάζεται εντός ενός έτους μετά την αγορά θα επισκευάζεται με δωρεάν επισκευή ή αντικατάσταση, με την προϋπόθεση ότι η συσκευή έχει χρησιμοποιηθεί και συντηρηθεί σύμφωνα με τις οδηγίες και δεν έχει υποστεί οποιαδήποτε κατάχρηση ή κακή χρήση. Τα νόμιμα δικαιώματά σας δεν επηρεάζονται. Εάν η συσκευή καλύπτεται από εγγύηση, δηλώστε πού και πότε αγοράστήκε και συμπεριλάβετε απόδειξη αγοράς (π.χ. απόδειξη).

Σύμφωνα με την πολιτική μας για τη συνεχή ανάπτυξη προϊόντων, διατηρούμε το δικαίωμα να αλλάξουμε τις προδιαγραφές προϊόντων, συσκευασίας και τεκμηρίωσης χωρίς προειδοποίηση.

### Απόρριψη και περιβάλλον



Κατά τον παρολισμό της συσκευής, το προϊόν δεν πρέπει να απορρίπτεται μαζί με άλλα οικιακά απορρίμματα. Αντί αυτού, είναι δική σας ευθύνη να απορρίψετε τον απόβλητο εξοπλισμό σας παραδίδοντάς τον σε ένα καθορισμένο σημείο συλλογής. Η μη τήρηση αυτού του κανόνα μπορεί να τιμωρηθεί σύμφωνα με τους ισχύοντες κανονισμούς για την απόρριψη αποβλήτων. Η ξεχωριστή συλλογή και ανακύκλωση του άχρηστου εξοπλισμού σας κατά τη στιγμή της απόρριψης θα βοηθήσει στη διατήρηση των φυσικών πόρων και θα διασφαλίσει ότι ανακυκλώνεται με τρόπο που προστατεύει την ανθρώπινη υγεία και το περιβάλλον.

Για περισσότερες πληροφορίες σχετικά με το πού μπορείτε να αποθέσετε τα απορρίμματα για ανακύκλωση, επικοινωνήστε με την τοπική εταιρεία συλλογής απορριμμάτων. Οι κατασκευαστές και οι εισαγωγείς δεν αναλαμβάνουν ευθύνη για την ανακύκλωση, την επεξεργασία και την οικολογική απόρριψη, είτε απευθείας είτε μέσω ενός δημόσιου συστήματος.

ΣΕΡΒΙΣ ΕΛΛΑΔΟΣ:

Τηλ.: 213 0 998989 (10 γραμμές)

info@pks-hendi.com

### HRVATSKI

Poštovani korisniče,

Hvala vam što ste kupili ovaj Hendi uređaj. Pažljivo pročitatite ovaj priručnik za uporabu i pritom obratite posebnu pozornost na niže navedene sigurnosne propise, prije prve ugradnje i uporabe uređaja.

### Sigurnosne upute

- Uređaj upotrebljavajte samo u svrhu za koju je namijenjen, kako je opisano u ovom priručniku.
- Proizvođač nije odgovoran za bilo kakva oštećenja uzrokovana neispravnim radom i nepravilnom uporabom.
-  **OPASNOST! OPASNOST OD STRUJNOG UDARA!** Ne pokušavajte sami popraviti uređaj. Električne dijelove uređaja nemojte uranjati u vodu ili neku drugu tekućinu. Nikada nemojte držati uređaj pod tekućom vodom.
- **NIKADA NEMOJTE KORISTITI OŠTEĆENI UREĐAJ!** Redovito provjeravajte električne spojeve i kabele za eventualna oštećenja. Ako je oštećen, uređaj isključite iz električne mreže. Popravke smije obavljati samo dobavljač ili kvalificirana osoba kako bi se izbjegle opasnosti ili ozljede.
- **UPOZORENJE!** Prilikom postavljanja uređaja, ako je potrebno, kabel za napajanje usmjerite na siguran način kako biste izbjegli nenamjerno povlačenje, oštećivanje, kontakt s površinom za grijanje ili opasnost od spoticanja.
- **UPOZORENJE!** Dok god je utikač u utičnici, uređaj je priključen na napajanje.
- **UPOZORENJE!** UVIJEK isključite uređaj prije isključivanja iz napajanja, čišćenja, održavanja ili pohrane.
- Uređaj spajajte samo na električnu utičnicu s naponom i frekvencijom navedenim na naljepnici uređaja.
- Ne dodirujte utikač/električne spojeve vlažnim rukama.
- Uređaj i električne priključke/priključke držite podalje od vode i drugih tekućina. Ako uređaj padne u vodu, odmah uklonite električne priključke. Uređaj ne upotrebljavajte dok ga nije provjerio ovlaštenu tehničar. Nepridržavanje ovih uputa može dovesti do po život opasnih rizika.



- Spojite napajanje u lako dostupnu električnu utičnicu kako biste mogli odmah isključiti uređaj u hitnom slučaju.
- Pazite da kabel ne dođe u dodir s oštrim ili vrućim predmetima i držite ga dalje od otvorenog požara. Nikada nemojte povlačiti kabel za napajanje kako biste ga isključili iz utičnice, uvijek povucite utikač.
- Nikada nemojte nositi uređaj za kabel.
- Nikad sami nemojte pokušavati otvoriti kućište uređaja.
- Ne stavljajte predmete u kućište uređaja.
- Nikad ne ostavljajte uređaj bez nadzora tijekom uporabe.
- Uređajem treba upravljati osposobljeno osoblje u kuhinji restorana, kantine ili osoblja bara, itd.
- Ovim uređajem ne smiju rukovati osobe sa smanjenim fizičkim, osjetilnim odnosno umnim sposobnostima ili osobe koje nemaju dovoljno iskustva i znanja.
- Ovaj uređaj djeca ne smiju upotrebljavati ni pod kojim okolnostima.
- Uređaj i električne spojeve držite izvan dohvata djece.
- Nikada ne upotrebljavajte pribor niti bilo koje dodatne uređaje osim onih koje je isporučio uređaj ili preporučio proizvođač. Ako to ne učinite, može doći do sigurnosnog rizika za korisnika i može oštetiti uređaj. Koristite samo originalne dijelove i dodatnu opremu.
- Ne upravljajte ovim uređajem pomoću vanjskog tajmera ili sustava daljinskog upravljanja.
- Nemojte stavljati uređaj na grijači predmet (benzin, električnu struju, štednjak s ugljenom itd.).
- Ne prekrivajte uređaj u radu.
- Ne stavljajte predmete na uređaj.
- Uređaj ne upotrebljavajte u blizini otvorenih plamena, eksplozivnih ili zapaljivih materijala. Uređaj uvijek koristite na vodoravnoj, stabilnoj, čistoj, otpornoj na toplinu i suhoj površini.
- Uređaj nije prikladan za postavljanje u prostor gdje se može koristiti mlaz vode.
- Ostavite najmanje 10 cm prostora oko uređaja radi prozračivanja tijekom uporabe.
- **UPOZORENJE!** Pazite da svi ventilacijski otvori na uređaju nisu blokirani.

## Posebne sigurnosne upute

- Ovaj je uređaj namijenjen za komercijalnu uporabu.
-  **UPOZORENJE! OPASNOST OD OPEKLINA! VRUĆE PLOŠNE PLOŠNE!** Temperatura dostupnih površina može biti vrlo visoka tijekom uporabe. Dodirnite samo upravljačku ploču, ručke, prekidače, gumbе za upravljanje tajmerom ili tipke regulatora temperature.
- Ako je kabel za napajanje oštećen, mora ga zamijeniti proizvođač, ovlašteni servisier ili osobe sličnih kvalifikacija kako bi se izbjegla opasnost. (Unutrašnji fiksirani kabel za napajanje, ali se može zamijeniti)
- **UPOZORENJE!** Ako su vrata ili brtve na vratima oštećeni, pećnicu ne smijete koristiti dok vam je kompetentna osoba popravila rad.
- **UPOZORENJE!** Opasno je da bilo tko, osim stručne osobe, obavi bilo kakav servis ili popravak koji uključuje skidanje bilo kojeg pokrova koji sprječava izlaganje energiji mikrovalova.
- **UPOZORENJE!** Tekućine i ostale namirnice ne smiju se zagrijavati u hermetički zatvorenim spremnicima jer bi mogle eksplodirati.
- **UPOZORENJE!** Zagrijavanjem pića u mikrovalnoj pećnici može doći do vrenja s odgovarajućom erupcijom, stoga trebate

pripremiti kada rukujete spremnikom

- **UPOZORENJE!** Sadržaj dječjih bočica i staklenki treba promiješati ili protresti te provjeriti temperaturu prije uporabe, kako bi se izbjegle opekline.
- Upotrebljavajte isključivo posude pogodno za uporabu u mikrovalnim pećnicama.
- Kada zagrijevate namirnice u plastičnim ili papirnatim spremnicima pazite dok se nalaze u pećnici zbog mogućnosti zapaljenja.
- Ako primijetite dim, isključite uređaj ili izvucite utikač i držite vrata zatvorena kako biste prigušili mogući plamen.
- Jaja u ljusci i cijela tvrdo kuhana jaja ne smiju se zagrijevati u mikrovalnim pećnicama jer mogu eksplodirati čak i nakon zagrijavanja mikrovalovima.
- Upotrebljavajte isključivo temperaturnu sondu koja se preporučuje za ovu pećnicu (za uređaje koji imaju ustanovu za uporabu sonde za očitavanje temperature).

## Namjena

- Ovaj je uređaj namijenjen za uporabu u kućanstvu i za slične namjene kao što su:
  - čajne kuhinje koje upotrebljavaju zaposleni u prodavaonicama, uredima i drugim radnim prostorima;
  - poljoprivredne kuće;
  - od strane klijenata u hotelima, motelima i drugim okruženjima boravišta;
  - okruženje kreveta i doručka.
- Uređaj je namijenjen za zagrijavanje i odmrzavanje prehrambenih proizvoda uz korištenje odgovarajućih jela. Svaka druga uporaba može dovesti do oštećenja uređaja ili osobnih ozljeda.
- Uporaba uređaja za bilo koju drugu svrhu smatra se pogrešnom uporabom uređaja. Korisnik je isključivo odgovoran za neprimjerenu uporabu uređaja.

## Ugradnja uzemljenja

Ovaj je uređaj klasificiran kao **zaštitna klasa I** i mora se spojiti na zaštitno uzemljenje. Uzemljavanjem se smanjuje rizik od strujnog udara time što uređaj dobiva dodatnu žicu za odvod električne struje.

Ovaj je uređaj opremljen strujnim kabelom sa utikačem za uzemljenje ili električnim priključcima s uzemljenjem. Priključci moraju biti pravilno instalirani i uzemljeni.

## Priprema prije uporabe

- Uklonite svu ambalažu i omot.
  - Provjerite je li uređaj u dobrom stanju i sa svim dodacima. U slučaju nepotpune ili oštećene isporuke, odmah kontaktirajte dobavljača. U tom slučaju nemojte upotrebljavati uređaj.
  - Prije uporabe očistite pribor i uređaj [Pogledajte ==> Čišćenje i održavanje].
  - Provjerite je li uređaj potpuno suh.
  - Uređaj postavite na vodoravnu, stabilnu i otpornu površinu koja je sigurna protiv prskanja vode.
  - Čuvajte ambalažu ako namjeravate i ubuduće spremati uređaj.
  - Sačuvajte korisnički priručnik za buduću upotrebu.
- BILJEŠKA!** Zbog ostataka proizvodnje, uređaj tijekom prvih nekoliko uporaba može ispuštati blagi miris. To je normalno i ne ukazuje na bilo kakav nedostatak ili opasnost. Provjerite je li uređaj dobro prozračen.



## Upute za uporabu

Spojite utikač u odgovarajuću električnu utičnicu, jedanput će se oglasiti zvučni signal kako bi se naznačilo da je spreman za uporabu. Otvorite vrata i stavite hranu u mikrovalnu pećnicu. Zatvorite vrata i okrenite kontrolu vremena na željeno vrijeme kuhanja. Mikrovalna pećnica će odmah početi. Razina snage je fiksna i ne može se podešiti. Kad vrijeme kuhanja istekne, alarm će se oglašavati nekoliko puta, a mikrovalna pećnica će se vratiti u način pripravnosti.

Napomena: Razina snage je fiksna i ne može se podešavati. Opis vremena kuhanja za različitu hranu pod kontrolom vremena samo je za referencu.

Kada otvarate vrata dok se mikrovalna pećnica zagrijava, mikrovalna pećnica će prestati nakon zatvaranja vrata trebati nekoliko sekundi za ponovno postavljanje i početak rada. Tijekom rada možete prilagoditi vrijeme rotiranjem kontrole vremena (slika 1 na stranici 3), kada rotirate kontrolu vremena na '0', mikrovalna pećnica će prestati raditi i oglasit će se zvučni signal koji označava da je mikrovalna pećnica dovršena.

## Savjeti za rukovanje

- Ovaj uređaj možete otvoriti u bilo kojem trenutku tijekom pečenja, ako okretate, miješate ili provjerite je li jelo savršeno pečeno
- Završite kuhanje ručnim postavljanjem tajmera na položaj OFF (isključeno).
- Sad možete izvaditi namirnice. Ako je potrebno, upotrijebite kuhinjske rukavice (nisu uključene). Pazite na vruću površinu.

## Posude

Može postojati određeno nemetalčko posuđe koje nije sigurno za uporabu u mikrovalnoj pećnici. Ako niste sigurni, dotično posuđe možete testirati sljedeći postupak u nastavku.

## Test posude

Napunite spremnik za mikrovalnu pećnicu s 1 šalicom hladne vode (250 ml) zajedno s predmetnim posuđem.

Kuhajte uz maksimalnu snagu 1 minutu. Pažljivo osjetite pribor. Ako je prazno posuđe toplo, ne upotrebljavajte ga za kuhanje u mikrovalnoj pećnici. Ne prelazite vrijeme kuhanja od 1 minute.

## Čišćenje i održavanje

- **PAŽNJA!** Prije pohrane, čišćenja i održavanja uvijek isključite uređaj iz električne mreže i ohladite.
- Ne upotrebljavajte vodeni mlaz ili parni čistač za čišćenje i ne gurajte uređaj pod vodom jer će se dijelovi smočiti i može doći do električnog udara.
- Ako se uređaj ne održava u dobrom stanju čistoće, to može negativno utjecati na vijek trajanja uređaja 0 i dovesti do opasne situacije.
- Ostaci hrane moraju se redovito čistiti i uklanjati iz uređaja. Ako se uređaj ne čisti pravilno, smanjit će njegov vijek trajanja i može rezultirati opasnim stanjem tijekom upotrebe.

## Čišćenje

- Rashladenu vanjsku površinu očistite krpom ili spužvom navlaženom otopinom blagog sapuna.
- Iz higijenskih razloga uređaj je potrebno očistiti prije i poslije

upotrebe.

- Izbjegavajte kontakt vode s električnim komponentama.
- Nikada ne uranjajte uređaj u vodu ili druge tekućine.
- Nikada nemojte koristiti agresivna sredstva za čišćenje, abrazivne spužve ili sredstva za čišćenje koja sadrže klor. Nemojte upotrebljavati čeličnu vunu, metalno posuđe ni oštre ili šiljaste predmete za čišćenje. Nemojte koristiti benzin i otapala!
- Niti jedan dio ne može se prati u perilici posuđa.

## Održavanje

- Redovito provjeravajte rad uređaja kako biste spriječili ozbiljne nesreće.
- Ako vidite da uređaj ne radi pravilno ili da postoji problem, prestanite s korištenjem, isključite ga i kontaktirajte s dobavljačem.
- Sve radove vezane uz održavanje, instalaciju i popravke mora obavljati specijalizirani i ovlašteni tehničar, ili ih mora preporučiti proizvođač.

## Prijevoz i skladištenje

- Prije skladištenja uvijek provjerite je li uređaj isključen iz napajanja i potpuno rashlađen.
- Uređaj čuvajte na hladnom, čistom i suhom mjestu.
- Nikada nemojte stavljati teške predmete na uređaj jer biste ih mogli oštetiti.
- Ne pomičite uređaj dok je u radu. Uređaj iskopčajte iz napajanja dok ga pomičete i držite ga na dnu.

## Rješavanje problema

Ako uređaj ne radi ispravno, pogledajte donju tablicu za rješenje. Ako i dalje ne možete riješiti problem, obratite se dobavljaču / pružatelju usluga.

Problemi	Mogući uzrok	Moguće rješenje
Mikrovalna pećnica ne počinje raditi	Kabel napajanja nije pravilno priključen.	Provjerite je li kabel za napajanje pravilno spojen.
	Osigurač je pregorio u prekidaču strujnog kruga.	Zamijenite osigurač ili vratite sklopku u početno stanje. Ako niste sigurni kako napraviti to, obratite se svom dobavljaču.
	Neispravna utičnica za napajanje.	Ispitajte utičnicu s drugim uređajem i provjerite prekidač.
Pećnica se ne grije	Vrata nisu ispravno zatvorena.	Provjerite vrata ako su pravilno zatvorena, ako ne mogu biti pravilno zatvorena, obratite se dobavljaču.

## Jamstvo

Nespravnosti koje utječu na funkcionalnost uređaja koje se pojave u roku od jedne godine nakon kupnje popravljat će se besplatnim popravkom ili zamjenom, pod uvjetom da je uređaj korišten i održavan u skladu s uputama i da nije na bilo koji način bio zloporabljn ili pokvaren. To ne utječe na vaša zakonska prava. Ako je uređaj pokriven jamstvom, navedite gdje je



kada je kupljen i uključíte dokaz o kupnji (npr. račun).

U skladu s naším pravidlím a kontinuiraním razvoju proizvoda pridržavamo pravo na promjenu opisa proizvoda, pakiranja i dokumentacije bez prethodne obavijesti.

## Odbacivanje otpada i okoliš



Kada prestaje s uporabom uređaja, proizvod se ne smije odlagati s drugim kućním odpadom. Umjesto toga, vaša je odgovornost odlagati na vašu otpadnu opremu predajući je na određeno sabirno mjesto. Nepridržavanje tog pravila može se kazniti u skladu s primjenjivím propisima o odlaganju otpada. Zasebním sakupljanjem i recikliranjem vaše otpadne opreme u vrijeme odlaganja čuvaju se prirodni resursi i osigurava se njezino recikliranje na način koji štiti ljudsko zdravlje i okoliš.

Za više informacija o tome gdje možete uskratiti svoj otpad radi recikliranja, obratite se lokalnoj tvrtki za prikupljanje otpada. Proizvođači i uvoznici ne preuzimaju odgovornost za recikliranje, tretman i ekološko zbrinjavanje, bilo izravno ili putem javnog sustava.

## ČEŠTINA

### Vážení zákazníkú,

Děkujeme vám za zakoupení tohoto spotřebiče Hendi. Před první instalací a použitím tohoto spotřebiče si pozorně přečtěte tuto uživatelskou příručku a věnujte zvláštní pozornost níže uvedeným bezpečnostním předpisům.

### Bezpečnostní pokyny

- Spotřebič použijte pouze k určenému účelu, k němuž byl navržen, jak je popsáno v této příručce.
- Výrobce neodpovídá za žádné škody způsobené nesprávným provozem a nesprávným používáním.
-  **NEBEZPEČÍ! NEBEZPEČÍ ÚRAZU ELEKTRICKÝM PROUDEM!** Nepokoušejte se spotřebič opravovat sami. Elektrické části spotřebiče neponořujte do vody ani jiných kapalin. Nikdy nedržte spotřebič pod tekoucí vodou.
- **NIKDY NEPOUŽÍVEJTE POŠKOZENÝ SPOTŘEBIČ!** Pravidelně kontrolujte, zda elektrické spoje a kabely nejsou poškozeny. Poškozený spotřebič odpojte od napájení. Opravy smí provádět pouze dodavatel nebo kvalifikovaná osoba, aby se zabránilo nebezpečí nebo zranění.
- **VAROVÁNÍ!** Při umísťování spotřebiče vedte napájecí kabel bezpečně, pokud je to nutné, aby nedošlo k neúmyslnému vytažení, poškození, kontaktu s topnou plochou nebo nebezpečí zakopnutí.
- **VAROVÁNÍ!** Dokud je zástrčka v zásuvce, spotřebič je připojen k napájecí síti.
- **VAROVÁNÍ!** Před odpojením od napájení, čištěním, údržbou nebo skladováním spotřebičů VŽDY vypněte.
- Spotřebič připojujte pouze k elektrické zásuvce s napětím a frekvencí uvedenou na štítku spotřebiče.
- Nedotýkejte se zástrček / elektrických spojů mokřými nebo vlhkými rukama.
- Spotřebič a elektrické zástrčky/připojky udržujte mimo dosah vody a jiných kapalin. Pokud spotřebič spadne do vody, okamžitě odpojte napájecí přípojky. Spotřebič nepoužívejte, dokud jej nezkontroluje kvalifikovaný technik. Nedodržení těchto pokynů bude mít za následek život ohrožující rizika.

- Napájecí zdroj zapojte do snadno přístupné elektrické zásuvky, abyste mohli v případě nouze spotřebič okamžitě odpojit.
- Dbejte na to, aby se kabel nedostal do kontaktu s ostrými nebo horkými předměty, a chraňte jej před otevřeným ohněm. Nikdy netahejte za napájecí kabel, abyste jej vypojili ze zásuvky, ale vždy vytáhněte zástrčku.
- Nikdy nepřehánějte přístroj za kabel.
- Nikdy se nepokoušejte sami otevřít kryt spotřebiče.
- Do krytu spotřebiče nevkládejte žádné předměty.
- Během používání nikdy nenechávejte spotřebič bez dozoru.
- Tento spotřebič by měl obsluhovat vyskolený personál v kuchyni restaurace, pracovníci jídelny nebo baru atd.
- Tento přístroj by neměl obsluhovat osoby se sníženými fyzickými, smyslovými nebo duševními schopnostmi nebo osoby s nedostatkem zkušeností a znalostí.
- Tento spotřebič by za žádných okolností neměl používat děti.
- Uchovávejte spotřebič a jeho elektrické přípojky mimo dosah dětí.
- Nikdy nepoužívejte jiné příslušenství nebo jiná zařízení než ta, která jsou dodávána se spotřebičem nebo která doporučuje výrobce. Pokud tak neučiníte, může to představovat bezpečnostní riziko pro uživatele a poškodit spotřebič. Používejte pouze originální díly a příslušenství.
- Tento spotřebič nepoužívejte pomocí externího časovače nebo dálkového ovládání.
- Nepokládejte spotřebič na topné těleso (benzín, elektrický, uhlíkový sporák atd.).
- Nezakrývejte provoz spotřebiče.
- Na spotřebič nepokládejte žádné předměty.
- Nepoužívejte spotřebič v blízkosti otevřeného ohně, výbušných nebo hořlavých materiálů. Spotřebič vždy provozujte na vodorovném, stabilním, čistém, tepelně odolném a suchém povrchu.
- Spotřebič není vhodný k instalaci v místě, kde lze použít vodní trysku.
- Během používání nechte kolem spotřebiče prostor alespoň 10 cm pro větrání.
- **VAROVÁNÍ!** Udržujte všechny větrací otvory na spotřebiči bez překážek.

### Zvláštní bezpečnostní pokyny

- Tento spotřebič je určen ke komerčnímu použití.
-  **OPATRNOST! NEBEZPEČÍ POPÁLENÍ! HORKÉ POVRCHY!** Teplota přístupných povrchů může být během používání velmi vysoká. Dotkněte se pouze ovládacího panelu, rukojetí, spínačů, ovladačů časovače nebo ovladačů teploty.
- Je-li napájecí kabel poškozený, musí jej vyměnit výrobce, jeho servisní technik nebo podobně kvalifikovaná osoba, aby se zabránilo nebezpečí. (Uvnitř je upevněn napájecí kabel, ale lze jej vyměnit)
- **VAROVÁNÍ!** Pokud jsou dvířka nebo těsnění dvířek poškozena, troubu nesmíte používat, dokud ji neopraví kompetentní osoba.
- **VAROVÁNÍ!** Pro kohokoli jiného než kompetentní osobu je nebezpečné provést jakýkoli servis nebo opravu, která zahrnuje sejmutí krytu, který chrání před vystavením mikrovlnné energii.
- **VAROVÁNÍ!** Tekutiny nebo jiné potraviny se nesmí ohřívát v uzavřených nádobách, protože mohou explodovat.
- **VAROVÁNÍ!** Mikrovlnné ohřívání nápojů může vést k opožďovnému erupčnímu vaření, proto je nutné při manipulaci s ná-





dobou postupovat opatrně.

- **VAROVÁNÍ!** Obsah krmných lahvi a dětských nádob na potraviny je nutné před konzumací promíchat nebo protřepat a zkontrolovat teplotu, aby nedošlo k popálení.
- Používejte pouze nádoby vhodné k použití v mikrovlnné troubě.
- Při ohřívání potravin v plastových nebo papírových nádobách dávejte pozor na troubu kvůli možnosti vznícení.
- Pokud zpozorujete kouř, vypněte nebo odpojte spotřebič ze zásuvky a nechte dvířka zavřená, aby se uhasily případné plameny.
- Vejce ve skořápce a celá vejce vařená natvrdo by se neměla ohřívát v mikrovlnných troubách, protože mohou explodovat i po skončení mikrovlnného ohřevu.
- Používejte pouze teplotní sondu doporučenou pro tuto troubu (u spotřebičů, které mají zařízení k použití teplotní sondy).

## Určené použití

- Tento spotřebič je určen k použití v domácnosti a podobných aplikacích, jako jsou:
  - kuchyňky pro zaměstnance v obchodech, kancelářích a jiném pracovním prostředí;
  - farmářské domy;
  - klienty v hotelech, motelech a jiných ubytovacích zařízeních;
  - prostředří typu postel a snídáně.
- Spotřebič je určen k ohřevu a rozmrazování potravin pomocí vhodných pokrmů. Jakékoli jiné použití může vést k poškození spotřebiče nebo zranění osob.
- Provozování spotřebiče za jakýmkoli jiným účelem se považuje za nesprávné použití přístroje. Uživatel nese výhradní odpovědnost za nesprávné použití zařízení.

## Instalace uzemnění

Tento spotřebič je klasifikován jako **ochranný typ I** a musí být připojen k ochrannému uzemnění. Uzemnění snižuje riziko úrazu elektrickým proudem tím, že poskytuje únikový vodič pro elektrický proud.

Tento spotřebič je vybaven napájecím kabelem se zemnicí zástrčkou nebo elektrickými přípojkami se zemnicím vodičem. Přípojky musí být řádně nainstalovány a uzemněny.

## Příprava před použitím

- Odstraňte všechny ochranné obaly.
- Zkontrolujte, zda je přístroj v dobrém stavu a s veškerým příslušenstvím. V případě neúplněného nebo poškozeného doručení prosím okamžitě kontaktujte dodavatele. V takovém případě zařízení nepoužívejte.
- Před použitím vyčistěte příslušenství a spotřebič (viz => Čištění a údržba).
- Ujistěte se, že je spotřebič zcela suchý.
- Spotřebič položte na vodorovný, stabilní a žáruvzdorný povrch, který je bezpečný proti stříkající vodě.
- Pokud chcete spotřebič uložit v budoucnu, uschovejte jeho obal.
- Návod k použití si uschovejte pro budoucí použití.

**POZNÁMKA!** Z důvodu zbytků z výroby může spotřebič během prvních několika použití vydávat lehký zápach. To je normální a neznaméná to žádnou závadu ani nebezpečí. Ujistěte se, že je spotřebič dobře větráný.

## Návod k obsluze

Zapojte zástrčku do vhodné elektrické zásuvky a buzučák jednou zazní, což znamená, že je připraven k použití. Otevřete dvířka a vložte potraviny do mikrovlnné trouby. Zavřete dvířka a otočte ovladačem času otáčením na požadovanou dobu přípravy. Mikrovlnná trouba se spustí okamžitě. Úroveň výkonu je pevná a nelze ji upravit. Po uplynutí doby pečení zazní několikrát zvukový signál a mikrovlnná trouba se vrátí do režimu připravenosti.

Poznámka: Úroveň výkonu je pevná a nelze ji upravit. Popis doby pečení pro různé potraviny s řízením doby otáčení je pouze orientační.

Při otvírání dvířek během ohřevu mikrovlnné trouby se mikrovlnná trouba zastaví, po zavření dvířek potřebuje mikrovlnná trouba několik sekund k resetování a opětovnému spuštění provozu. Během provozu můžete čas upravit otočením ovladače času (obr. 1 na straně 3), když otočíte ovladač času na „0“, mikrovlnná trouba přestane pracovat a zazní zvukový signál, který signalizuje, že mikrovlnná trouba je dokončena.

## Provozní typ

- Tento spotřebič lze během vaření kdykoli otevřít, pokud potřebujete jídlo otočit, promíchat nebo zkontrolovat, zda je dokonale připravené.
- Proces vaření ukončete ručním nastavením časovače do polohy VYPNUTO.
- Nyní můžete jídlo vyjmout. V případě potřeby použijte chňapky trouby (nejsou součástí balení). Dávejte pozor na horký povrch.

## Náčiní

Pro mikrovlny mohou existovat určité nekovové náčiní, které není bezpečné. Pokud máte pochybnosti, můžete daný náčiní otestovat podle níže uvedeného postupu.

## Test nádoby

Naplňte nádobu vhodnou pro mikrovlny 1 šálkem studené vody (250 ml) spolu s příslušným nádobím.

Vařte při maximálním výkonu po dobu 1 minuty. Pečlivě ucíťte nádoby. Je-li prázdné nádobí teplé, nepoužívejte jej k mikrovlnnému vaření. Nepřekračujte dobu přípravy 1 minutu.

## Čištění a údržba

- **POZORNOST!** Před skladováním, čištěním a údržbou vždy odpojte spotřebič od elektrické sítě a vychladněte.
- K čištění nepoužívejte vodní trysku ani parní čistič a netlačte spotřebič pod vodu, protože by se ze části namočily a mohlo by dojít k úrazu elektrickým proudem.
- Pokud není spotřebič udržován v dobrém stavu čistoty, může to nepříznivě ovlivnit životnost 0 spotřebiče a způsobit nebezpečnou situaci.
- Zbytky potravin je třeba pravidelně čistit a odstraňovat ze spotřebiče. Pokud není spotřebič řádně vyčištěn, sniží se jeho životnost a během používání může dojít k nebezpečnému stavu.

## Čištění

- Očistěte ochlazený vnější povrch hadříkem nebo houbičkou mírně navlhčenou v jemném mýdlovém roztoku.
- Z hygienických důvodů je nutné spotřebič před použitím a po





něm vyčistit.

- Zabráňte kontaktu vody s elektrickými součástmi.
- Spotřebič nikdy neponořujte do vody nebo jiných kapalin.
- Nikdy nepoužívejte agresivní čisticí prostředky, abrazivní houbičky nebo čisticí prostředky obsahující chlór. K čištění nepoužívejte ocetovou vlnu, kovové náčiní ani žádné ostré nebo špičaté předměty. Nepoužívejte benzin ani rozpouštědla!
- Žádné součásti nelze mýt v myčce nádobí.

### Údržba

- Pravidelně kontrolujte provoz spotřebiče, abyste zabránili vážným nehodám.
- Pokud vidíte, že spotřebič nefunguje správně nebo že se vyskytl problém, přestaňte jej používat, vypněte jej a kontaktujte dodavatele.
- Veškerá údržba, instalace a opravy musí být prováděny specializovanými a autorizovanými technikami nebo doporučeny výrobcem.

### Přeprava a skladování

- Před uskladněním se vždy ujistěte, že byl spotřebič odpojen od zdroje napájení a zcela vychladl.
- Spotřebič skladujte na chladném, čistém a suchém místě.
- Na spotřebič nikdy nepokládejte těžké předměty, protože by se mohly poškodit.
- Spotřebič nepřemísťujte, když je v provozu. Při přemísťování odpojte spotřebič od napájení a držte jej ve spodní části.

### Odstraňování problémů

Pokud spotřebič nefunguje správně, zkontrolujte prosím, zda je roztok v níže uvedené tabulce. Pokud problém stále nemůžete vyřešit, obraťte se na dodavatele/poskytovatele služeb.

Problémy	Možná příčina	Možné řešení
Mikrovlnná trouba nezačne pracovat	Napájecí kabel není správně zapojen.	Zkontrolujte, zda je napájecí kabel správně zapojen.
	Je aktivní pojistka spálená na jističi.	Vyměňte pojistku nebo resetujte jistič. Pokud si nejste jisti, jak to provést, obraťte se na svého dodavatele.
	Vadná elektrická zásuvka.	Otestujte zásuvku s jiným spotřebičem a zkontrolujte jistič.
Trouba nehřeje	Dvířka nejsou správně zavřena.	Zkontrolujte, zda se dvířka správně zavírají, a pokud je nelze správně zavřít, obraťte se na dodavatele.

### Záruka

Jakákoliv závada ovlivňující funkci spotřebiče, která se objeví do jednoho roku od zakoupení, bude opravena bezplatnou opravou nebo výměnou za předpokladu, že byl spotřebič používán a udržován v souladu s pokyny a že nebyl žádným způsobem zneužit ani zneužit. Vaše zákonná práva nejsou dotčena. Pokud je spotřebič reklamován v rámci záruky, uveďte, kde a kdy byl zakou-

pen, a přiložte doklad o zakoupení (např. doklad o zakoupení). V souladu s našimi zásadami neustálého vývoje produktů si vyhrazujeme právo bez předchozího upozornění změnit specifikace produktu, balení a dokumentace.

### Likvidace a prostředí



Při vyřazování spotřebiče z provozu se tento spotřebič nesmí likvidovat s jiným domácím odpadem. Namísto toho je vaší odpovědností zlikvidovat odpadní zařízení předáním na určené sběrné místo. Nedodržení tohoto pravidla může být penalizováno v souladu s platnými předpisy o likvidaci odpadu. Samostatný sběr a recyklace vašich odpadních zařízení při likvidaci pomůže zachovat přírodní zdroje a zajistí, že budou recyklovány způsobem, který chrání lidské zdraví a životní prostředí.

Další informace o tom, kde můžete odpad odevzdat k recyklaci, získáte od místní společnosti pro sběr odpadu. Výrobci a dovozci nenesou odpovědnost za recyklaci, zpracování a ekologickou likvidaci, a to ani přímo, ani prostřednictvím veřejného systému.

## MAGYAR

### Tisztelt Ügyfelünk!

Köszönjük, hogy megvásárolta ezt a Hendi készüléket. A készülék első üzembe helyezése és használata előtt figyelmesen olvassa el ezt a felhasználói kézikönyvet, különös figyelmet fordítva az alább ismertetett biztonsági előírásokra.

### Biztonsági utasítások

- A készüléket kizárólag a jelen kézikönyvben leírt rendeltetésének megfelelően használja.
- A gyártó nem vállal felelősséget a helytelen használatból és használatból eredő károkért.
- **⚠ VESZÉLY! ÁRAMÜTÉS VESZÉLYE!** Ne kísérelje meg saját maga megjavítani a készüléket. Ne mérítse a készülék elektromos alkatrészeit vízbe vagy más folyadékba. Soha ne tartsa a készüléket folyó víz alatt.
- **SOHA NE HASZNÁLJON SÉRÜLT KÉSZÜLÉKET!** Rendszeresen ellenőrizze az elektromos csatlakozásokat és a vezetéket, hogy nem sérültek-e. Ha sérült, válassa le a készüléket az elektromos hálózatról. A veszély vagy sérülés elkerülése érdekében a javításokat csak beszállító vagy képzett személy végezheti.
- **FIGYELMEZTETÉS!** A készülék elhelyezésekor szükség esetén biztonságosan vegesse el a tápkábelt, hogy elkerülje a véletlen meghúzást, a károsodást, a fűtőfelülettel való érintkezést vagy a botlásveszélyt.
- **FIGYELMEZTETÉS!** Amíg a dugasz az aljzatban van, a készülék csatlakoztatva van a tápegységhez.
- **FIGYELMEZTETÉS!** MINDIG kapcsolja ki a készüléket, mielőtt leválasztja az áramellátásról, tisztításról, karbantartásról vagy tárolásról.
- A készüléket csak a készülék címkéjén feltüntetett feszültséggel és frekvenciával rendelkező elektromos aljzathoz csatlakoztassa.
- Ne érintse meg a dugasz/elektromos csatlakozásokat nedves vagy nedves kézzel.
- Tartsa távol a készüléket és az elektromos dugasz/csatlakozókat víztől és más folyadékoktól. Ha a készülék vízbe

HU



esik, azonnal távolítsa el a tápcsatlakozókat. Ne használja a készüléket addig, amíg azt szakképzett technikus nem ellenőrízte. Ezen utasítások be nem tartása életveszélyes kockázatokat okozhat.

- Csatlakoztassa a tápegységet egy könnyen hozzáférhető elektromos aljzathoz, hogy vészhelyzet esetén azonnal le tudja választani a készüléket.
- Ügyeljen arra, hogy a vezeték ne érintkezzen éles vagy forró tárgyakkal, és tartsa távol nyílt tűztől. Soha ne húzza ki a tápkábelt az aljzathoz, hanem inkább mindig húzza ki a dugót.
- Soha ne szállítsa a készüléket a kábelnélél fogva.
- Soha ne próbálja meg saját maga kinyitni a készülék burkolatát.
- Ne helyezzen tárgyakat a készülék házába.
- Használat közben soha ne hagyja felügyelet nélkül a készüléket.
- A készüléket kizárólag képzett személyzet használhatja az étterem konyhájában, étkezdéjében vagy bárjában stb.
- A készüléket nem használhatják csökkent fizikai, érzékszervi vagy szellemi képességekkel rendelkező személyek, illetve megfelelő tapasztalattal és tudással nem rendelkező személyek.
- A készüléket gyermekek semmilyen körülmények között nem használhatják.
- A készüléket és elektromos csatlakozásait gyermekektől elzárva tárolja.
- Soha ne használjon a készülékhez mellékelt vagy a gyártó által ajánlott tartozékoktól vagy kiegészítő eszközöktől eltérő tartozékokat. Ennek elmulasztása biztonsági kockázatot jelenthet a felhasználó számára, és károsíthatja a készüléket. Csak eredeti alkatrészeket és tartozékokat használjon.
- Ne működtesse a készüléket külső időzítővel vagy távvezérlő rendszerrel.
- Ne helyezze a készüléket fűtőtárgyra (benzin, elektromos, széntűzhely stb.).
- Ne takarja le a készüléket működés közben.
- Ne helyezzen semmilyen tárgyat a készülék tetejére.
- Ne használja a készüléket nyílt láng, robbanásveszélyes vagy gyúlékony anyagok közelében. A készüléket mindig vízszintesen, stabil, tiszta, hőálló és száraz felületen üzemeltesse.
- A készülék nem alkalmas olyan helyre történő beszerelésre, ahol vízszűrő használható.
- Hagyjon legalább 10 cm-es helyet a készülék körül, hogy használat közben szellőzhessen.
- **FIGYELMEZTETÉS!** A készülék szellőzőnyílásait tartsa akadálymentesen.

## Speciális biztonsági utasítások

- A készülék kereskedelmi használatra készült.
-  **LEGYEN ÓVATOS! ÉGÉSI SÉRÜLÉS VESZÉLYE! FORRÓ FELÜLETEK!** Használat közben a hozzáférhető felületek hőmérséklete nagyon magas lehet. Csak a kezelőpanelt, a fogantyúkat, a kapcsolókat, az időzítő szabályozógombjait vagy a hőmérséklet-szabályozó gombokat érintse meg.
- Ha a tápkábel megsérül, a veszély elkerülése érdekében a gyártóval, annak szervizével vagy hasonlóan képzett szakemberrel kell kicseréltetni. (Rögzített tápkábel a belsejében, de kicserélhető)
- **FIGYELMEZTETÉS!** Ha az ajtó vagy az ajtótomítések sérültek, a sütőt csak akkor szabad üzemeltetni, ha azt hozzáférő sze-

mély megjavította.

- **FIGYELMEZTETÉS!** A mikrohullámú energia ellen védelmet nyújtó burkolat eltávolításával járó szervizelési vagy javítási műveletek elvégzése mindenki számára veszélyt jelent, aki nem kompetens személy.
- **FIGYELMEZTETÉS!** A folyadékokat és egyéb élelmiszereket nem szabad lezárt tárolóedényekben melegíteni, mivel ezek felrobbanhatnak.
- **FIGYELMEZTETÉS!** Az italko mikrohullámmal történő felmelegítése késlettelheti az eruptív forrást, ezért óvatosan kell eljárni a tartály kezelések során.
- **FIGYELMEZTETÉS!** Az égési sérülések elkerülése érdekében a táppalackok és a bébiétel-edények tartalmát meg kell keverni vagy fel kell rázni, és fogyasztás előtt ellenőrizni kell a hőmérsékletet.
- Kizárólag mikrohullámú sütőben használható eszközöket használjon.
- Amikor műanyag vagy papír edényben melegít élelmet, ügyeljen a sütőre, mert meggyulladhat.
- Ha füstöt észlel, kapcsolja ki vagy húzza ki a készüléket a konnektorból, és tartsa zárva az ajtót a lángok elfojtása érdekében.
- A héjukban lévő tojásokat és a teljes keményforrált tojásokat nem szabad mikrohullámú sütőben melegíteni, mivel a mikrohullámú melegítés befejezése után is felrobbanhatnak.
- Csak a sütőhöz ajánlott hőmérséklet-érzékelő szondát használja [olyan készülékek nélkül, amelyek rendelkeznek hőmérséklet-érzékelő szondával].

## Rendeltetészerű használat

- A készüléket háztartási és hasonló alkalmazásokban való használatra tervezték, mint például:
  - üzletekben, irodákban és egyéb munkakörnyezetben lévő személyzeti konyhák;
  - mezőgazdasági házak;
  - szállodákban, motellekben és egyéb lakókönyezetben lévő ügyfelek számára;
  - ágy és reggeli típusú környezet.
- A készülék élelmiszerek megfelelő edényekkel történő melegítésére és elővasztására szolgál. Minden egyéb használat a készülék károsodásához vagy személyi sérüléshez vezethet.
- A készülék bármilyen más célból történő üzemeltetése a készülék helytelen használatának minősül. Kizárólag a felhasználó felelős az eszköz nem megfelelő használatáért.

## Földelés

Ez a készülék **I. védelmi osztályba** tartozik, és védőföldeléshez kell csatlakoztatni. A földelés csökkenti az áramütés veszélyét azáltal, hogy az elektromos áramhoz elvezető vezetékét biztosítja.

Ez a készülék földelt dugóval ellátott tápkábellel, vagy földelt vezetékkel ellátott elektromos csatlakozásokkal van felszerelve. A csatlakozásokat megfelelően kell felszerelni és földelni.

## Használat előtti előkészítés

- Távolítsa el minden védőcsomagolást és csomagolást.
- Ellenőrizze, hogy a készülék jó állapotban van-e és az összes tartozékkal együtt. Hiányos vagy sérült szállítás esetén kérjük, azonnal lépjen kapcsolatba a szállítóval. Ebben az esetben ne használja a készüléket.
- Használat előtt tisztítsa meg a tartozékokat és a készüléket



(lásd ==> Tisztítás és karbantartás).

- Ellenőrizze, hogy a készülék teljesen száraz-e.
- Helyezze a készüléket vízszintes, stabil és hőálló felületre, amely biztonságosan ellenáll a kiforrócsenő víznek.
- Őrizze meg a csomagolást, ha a jövőben tárolni kívánja a készüléket.
- Őrizze meg a használati útmutatót későbbi használatra.

**MEGJEGYZÉS!** A gyártási maradványok miatt a készülék enyhe szagot bocsáthat ki az első néhány használat során. Ez normális jelenség, és nem jelez semmilyen hibát vagy veszélyt. Győződjön meg arról, hogy a készülék jól szellőzik.

## Üzemeltetési utasítások

Csatlakoztassa a hálózati dugaszt egy megfelelő elektromos aljzathoz, a hangjelzés egyszer megszólal, jelezve, hogy használatra kész. Nyissa ki az ajtót, és helyezze az ételt a mikrohullámú sütőbe. Csukja be az ajtót, és forgassa el a forgási idő szabályozót a kívánt sütési időre. A mikrohullámú sütő azonnal elindul. A teljesítményszint rögzített, és nem állítható. Amikor a sütési idő letelik, a hangjelzés néhányszor megszólal, és a mikrohullámú sütő ismét készenléti üzemmódba lép.

Megjegyzés: A teljesítményszint rögzített, és nem állítható. A sütési idő leírása a különböző ételeknél a forgási idő szabályozása alatt csak tájékoztató jellegű.

Amikor kinyitja az ajtót, miközben a mikrohullámú sütő melegít, a mikrohullámú sütő leáll, az ajtó bezárása után a mikrohullámú sütő néhány másodpercre van szüksége a visszaállításához és az újbóli működéshez. Működés közben az időszabályozó elforgatásával beállíthatja az időt (1. ábra a 3. oldalon), ha az időszabályozót „0”-ra forgatja, a mikrohullámú sütő leáll, és a hangjelzés jelzi, hogy a mikrohullámú sütő befejeződött.

### Üzemeltetési tippek

- A készülék a sütési folyamat során bármikor kinyitható, ha meg kell fordítania, meg kell kevernie vagy ellenőriznie kell, hogy az étel tőkéletesen megfőtt-e.
- Fejezze be a sütési folyamatot az időzítő KI állásba állításával.
- Most már eltávolíthatja az ételt. Szükség esetén használjon sütő kesztyűt (nem tartozék). Legyen óvatos a forró felülettel.

### Evőeszközök

Lehetnek bizonyos nem fémes eszközök, amelyek használata nem biztonságos a mikrohullámokhoz. Ha kétségei vannak, tesztelheti a kérdéses eszközt az alábbi eljárás szerint.

### Utenil teszt

Töltsön meg egy mikrohullámú sütőben használható tartályt 1 csésze hideg vízzel (250 ml) a kérdéses konyhai eszközzel együtt.

Főzze maximális teljesítményen 1 percig. Óvatosan érezze meg az edényt. Ha az üres edény meleg, ne használja mikrohullámú sütéshez. Ne lépje túl az 1 perces sütési időt.

## Tisztítás és karbantartás

- **FIGYELEM!** Tárolás, tisztítás és karbantartás előtt mindig válassza le a készüléket az elektromos hálózatról, és hűtse le.
- Ne használjon vízsugarat vagy gőztisztítót a tisztításhoz, és ne nyomja a készüléket víz alá, mert az alkatrészek benedvesed-

hetnek, és áramütés következhet be.

- Ha a készüléket nem tartják megfelelő tisztaságú állapotban, ez hátrányosan befolyásolhatja a készülék 0 élettartamát, és veszélyes helyzetet okozhat.
- Az ételmaradványokat rendszeresen meg kell tisztítani, és el kell távolítani a készülékből. Ha a készüléket nem tisztítják meg megfelelően, az csökkenti annak élettartamát, és használat közben veszélyes állapotot okozhat.

### Tisztítás

- Enyhe szappanos oldattal enyhén megnedvesített ruhával vagy szivaccsal tisztítsa meg a hűtött külső felületet.
- Higiéniai okokból a készüléket használat előtt és után meg kell tisztítani.
- Ne érjen víz az elektromos alkatrészekhez.
- Soha ne merítse a készüléket vízbe vagy más folyadékba.
- Soha ne használjon agresszív tisztítószereket, súrolószivacsokat vagy klórtartalmú tisztítószereket. A tisztításhoz ne használjon acélgyapott, fémeszközöket vagy éles vagy hegyes tárgyakat. Ne használjon benzint vagy oldószereket!
- Egyetlen alkatrész sem tisztítható mosogatógépben.

### Karbantartás

- A súlyos balesetek megelőzése érdekében rendszeresen ellenőrizze a készülék működését.
- Ha azt látja, hogy a készülék nem működik megfelelően, vagy probléma van, ne használja tovább, kapcsolja ki, és forduljon a forgalmazóhoz.
- Minden karbantartási, telepítési és javítási munkát szakképzett és felhatalmazott technikusoknak kell elvégezniük, vagy a gyártónak kell javasolnia.

### Szállítás és tárolás

- Tárolás előtt mindig győződjön meg arról, hogy a készülék le lett választva a hálózatról, és teljesen lehűlt.
- A készüléket hűvös, tiszta és száraz helyen tárolja.
- Soha ne helyezzen nehéz tárgyakat a készülékre, mert ez károsíthatja azt.
- Ne mozgassa a készüléket működés közben. Mozgatás közben válassza le a készüléket az elektromos hálózatról, és tartsa alul.

## Hibaelhárítás

Ha a készülék nem működik megfelelően, kérjük, ellenőrizze az alábbi táblázatban a megoldást. Ha továbbra sem tudja megoldani a problémát, kérjük, forduljon a szállítóhoz/szolgáltatóhoz.



## Шановний клієнте!

Дякуємо, що придбали цей прилад HENDI. Уважно прочитайте цей посібник користувача, звертаючи особливу увагу на правила техніки безпеки, описані нижче, перед першим встановленням і використанням цього приладу.

## Інструкції з техніки безпеки

- Використовуйте прилад лише за призначенням, як описано в цьому посібнику.
- Виробник не несе відповідальності за будь-які збитки, спричинені неправильною експлуатацією та неправильним використанням.
-  **НЕБЕЗПЕКА! РИЗИК УРАЖЕННЯ ЕЛЕКТРИЧНИМ СТРУМОМ!** Не намагайтеся ремонтувати прилад самостійно. Не занурюйте електричні частини приладу у воду або інші рідини. Ніколи не тримайте прилад під проточною водою.
- **НІКОЛИ НЕ ВИКОРИСТОВУЙТЕ ПОШКОДЖЕНИЙ ПРИЛАД!** Регулярно перевіряйте електричні з'єднання та шнур на наявність пошкоджень. У разі пошкодження від'єднайте прилад від джерела живлення. Будь-який ремонт має виконуватися лише постачальником або кваліфікованою особою, щоб уникнути небезпеки або травми.
- **ПОПЕРЕДЖЕННЯ!** Під час розміщення приладу безпечно прокладіть кабель живлення, якщо це необхідно, щоб уникнути ненавмисного натягу, пошкодження, контакту з поверхнею нагрівання або небезпеки відключення.
- **ПОПЕРЕДЖЕННЯ!** Поки штекер знаходиться у гнізді, прилад підключається до електромережі.
- **ПОПЕРЕДЖЕННЯ!** ЗАВЖДИ вимикайте прилад, перш ніж від'єднувати його від електромережі, чищення, обслуговування або зберігання.
- Підключайте прилад до електричної розетки лише за допомогою напруги та частоти, зазначених на етикетці приладу.
- Не торкайтеся вилки/електричного з'єднання вологими або вологими руками.
- Тримайте прилад та електричну вилку/з'єднання подалі від води та інших рідин. Якщо прилад потрапив у воду, негайно вийміть з'єднання з джерелом живлення. Не використовуйте прилад, доки його не перевірить сертифікований спеціаліст. Недотримання цих інструкцій призведе до ризику, що загрожує життю.
- Від'єднайте джерело живлення до легкодоступної електричної розетки, щоб можна було негайно від'єднати прилад у разі виникнення надзвичайної ситуації.
- Переконайтеся, що шнур не контактує з гострими чи гарячими предметами, та тримайте його подалі від відкритого вогню. Ніколи не тягніть за шнур живлення, щоб від'єднати його від розетки; натомість завжди тягніть за вилку.
- Ніколи не носіть прилад за шнур.
- Ніколи не намагайтеся самостійно відкривати корпус приладу.
- Не вставляйте предмети в корпус приладу.
- Ніколи не залишайте прилад без нагляду під час використання.
- Цим приладом повинен керувати кваліфікований персонал на кухні ресторану, ідальні або бару тощо.
- Цей прилад не повинні експлуатувати особи з обмеженими фізичними, сенсорними або розумовими здібностями або

Problémák	Lehetséges ok	Lehetséges megoldás
A mikrohullámú sütő nem kezd el működni	A tápkábel nincs megfelelően bedugva.	Ellenőrizze, hogy a tápkábel megfelelően van-e bedugva.
	A megszakító biztosítéka kiégett.	Cserélje ki a biztosítékot, vagy állítsa vissza a megszakítót. Ha nem biztos benne, hogyan kell ezt megtenni, forduljon a szállítójához.
	A hálózati aljzat meghibásodott.	Tesztelje a kimenetet másik készülékkel, és ellenőrizze a megszakítót.
A sütő nem melegszik	Az ajtó nincs megfelelően becsukva.	Ellenőrizze, hogy az ajtó megfelelően záródik-e, ha nem lehet megfelelően bezárni, forduljon a szállítójához.

## UA Jótállás

A készülék működését befolyásoló minden olyan hiba, a vásárlást követő egy éven belül válik nyilvánvalóvá, javításra vagy cserére szorul, feltéve, hogy a készüléket az utasításoknak megfelelően használták és karbantartották, és semmilyen módon nem használták fel helytelenül vagy használták fel helytelenül. Az Ön törvényben biztosított jogait ez nem érinti. Ha a készülékre garanciális igény vonatkozik, adja meg, hogy hol és mikor vásárolta meg, és mellékelje a vásárlást igazoló bizonylatot (pl. nyugtát).

A folyamatos termékfejlesztésre vonatkozó irányelvünkkel összhangban fenntartjuk a jogot a termék, a csomagolás és a dokumentáció előzetes értesítés nélküli módosítására.

## Elvetés és környezet



A készülék üzemén kívül helyezése során a terméket nem szabad más háztartási hulladékkal együtt ártalmatlanítani. Ehelyett az Ön felelőssége, hogy a hulladékgyűjtő berendezéseket a kijelölt gyűjtőhelyre szállítsa. Ennek a szabálynak a figyelmen kívül hagyása a hulladék ártalmatlanítására vonatkozó hatályos előírásokkal összhangban büntetést vonhat maga után. A hulladéktároló berendezések ártalmatlanításkori elkülönített gyűjtése és újrahasznosítása segít a természeti erőforrások megőrzésében, és biztosítja, hogy az emberi egészséget és a környezetet védő módon kerül újrahasznosításra.

Ha többet szeretne megtudni arról, hogy hová lehet a hulladékokat újrahasznosítani, forduljon a helyi hulladékgyűjtő vállalathoz. A gyártók és az importőrök nem vállalnak felelősséget az újrahasznosításért, a kezelésért és az ökológiai hulladékkezelésért sem közvetlenül, sem pedig nyilvános rendszeren keresztül.



особи з недостатнім досвідом і знаннями.

- Цей прилад за жодних обставин не повинен використовуватися дітьми.
- Зберігайте прилад та його електричні підключення в недоступному для дітей місці.
- Ніколи не використовуйте аксесуари або будь-які додаткові пристрої, окрім тих, що постачаються разом із приладом або рекомендовані виробником. Якщо цього не зробити, це може становити загрозу безпеці користувача та пошкодити прилад. Використовуйте лише оригінальні деталі та аксесуари.
- Не використовуйте цей прилад із зовнішнім таймером або системою дистанційного керування.
- Не ставте прилад на нагрівальний об'єкт (бензин, електрична плита, вугільна плита тощо).
- Не накривайте прилад під час роботи.
- Не ставте на прилад жодних предметів.
- Не використовуйте прилад поблизу відкритого вогню, вибухонебезпечних або легкозаймистих матеріалів. Завжди експлуатуйте прилад на горизонтальній, стійкій, чистій, жаростійкій і сухій поверхні.
- Прилад не можна встановлювати в місцях, де можна використовувати струмів води.
- Під час роботи залиште місце на відстані принаймні 10 см навколо приладу для вентиляції.
- **ПОПЕРЕДЖЕННЯ!** Тримайте всі вентиляційні отвори на приладі вільними від перешкод.

## Спеціальні інструкції з безпеки

- Цей прилад призначений для комерційного використання.
-  **ОБЕРЕЖНИЙ! РИЗИК ОПІКІВ! ГАРЯЧІ ПОВЕРХНІ!**  
Під час використання температура доступних поверхонь може бути дуже високою. Торкніться лише панелі керування, ручок, перемикачів, ручок керування таймером або ручок керування температурою.
- Якщо кабель живлення пошкоджений, його повинен замінити виробник, його сервісна служба або інші кваліфіковані особи, щоб уникнути небезпеки. (Фіксований шнур живлення всередині, але його можна замінити)
- **ПОПЕРЕДЖЕННЯ!** У разі пошкодження дверцят або ущільнювачів дверцят духовою шафою не можна користуватися до ремонту компетентною особою.
- **ПОПЕРЕДЖЕННЯ!** Для будь-якої особи, крім компетентної особи, небезпечно виконувати будь-яку роботу з обслуговування або ремонту, яка передбачає зняття будь-якої кришки, яка захищає від впливу мікрохвильової енергії.
- **ПОПЕРЕДЖЕННЯ!** Рідини або інші продукти не повинні нагріватися в герметичних контейнерах, оскільки вони можуть вибухнути.
- **ПОПЕРЕДЖЕННЯ!** Нагрівання напоїв у мікрохвильовій печі може призвести до вибухового закипання із запізненням, тому при роботі з контейнером слід бути обережними.
- **ПОПЕРЕДЖЕННЯ!** Вміст пляшок для годування та дитячих банок для їжі необхідно перемішувати або струшувати, а температуру перевіряти перед споживанням, щоб уникнути опіків.
- Використовуйте лише посуд, придатний для використання в мікрохвильових печах.
- Під час нагрівання продуктів у пластикових або паперових контейнерах слідкуйте за духовою шафою через можливість займання.

- У разі виявлення диму вимкніть прилад або від'єднайте його від електромережі та тримайте дверцята зачиненими, щоб загасити полум'я.
- Яйця в шаралупі та цілі зварені тверді яйця не слід нагрівати в мікрохвильових печах, оскільки вони можуть вибухнути навіть після закінчення нагрівання в мікрохвильовій печі.
- Використовуйте тільки датчик температури, рекомендований для цієї духової шафи (для приладів, обладнаних приладом, який має температурний датчик).

## Призначення

- Цей прилад призначений для використання в побутових і аналогічних сферах, таких як:
  - на кухнях магазинів, офісів та інших робочих середовищ;
  - фермерські будинки;
  - клієнтами готелів, мотелів та інших житлових приміщень;
  - середовище типу ліжка та сніданку.
- Прилад призначений для нагрівання та розморожування продуктів за допомогою відповідних страв. Будь-яке інше використання може призвести до пошкодження приладу або травм.
- Експлуатація приладу з будь-якою іншою метою вважається неправильним використанням приладу. Користувач несе одноосібну відповідальність за неналежне використання пристрою.

## Встановлення заземлення

Цей прилад належить до класу захисту I і має бути під'єднаний до захисного заземлення. Заземлення знизжує ризик ураження електричним струмом, надаючи провід для виходу електричного струму.

Цей прилад оснащений кабелем живлення з вилкою заземлення або електричними з'єднаннями з дротом заземлення. З'єднання повинні бути належним чином встановлені та заземлені.

## Підготовка перед використанням

- Змініть захисну упаковку та упаковку.
- Переконайтеся, що пристрій у хорошому стані та з усіма аксесуарами. У разі неповної або пошкодженій доставці негайно зверніться до постачальника. У цьому випадку не використовуйте пристрій.
- Перед використанням очистіть аксесуари та прилад (див. = > Чистження та догляд).
- Переконайтеся, що прилад повністю сухий.
- Помістіть прилад на горизонтальну, стійку та жаростійку поверхню, безпечно для бризок води.
- Зберігайте упаковку, якщо ви плануєте зберігати ваш прилад у майбутньому.
- Зберігайте посібник користувача для подальшого використання.

**ПРИМІТКА!** Через виробничі залишки прилад може випускати легкий запах під час перших декількох застосувань. Це нормально і не вказує на будь-який дефект або небезпеку. Переконайтеся, що прилад добре провітрюється.

## Інструкції з експлуатації

Під'єднайте вилку до відповідної електричної розетки, і звуковий сигнал пролунає один раз, вказуючи на готовність до використання. Відкрите дверцята та помістіть продукти в



мікрохвильову піч. Зачиніть дверцята та поверніть регулятор часу обертання до потрібного часу готування. Мікрохвильова піч запуститься негайно. Рівень потужності встановлений і не може бути відрегульований. Коли час готування закінчиться, пролунає звуковий сигнал кілька разів, а мікрохвильова піч повернеться в режим готовності.

Примітка: Рівень потужності є фіксованим і не може бути відрегульований. Опис часу готування для різних страв під контролем часу обертання призначений лише для довідки.

При відкриванні дверцят під час нагрівання мікрохвильової печі мікрохвильова піч зупиниться, після закриття дверцят мікрохвильова піч може скинути налаштування та почати працювати знову. Під час роботи можна налаштувати час, повернувши регулятор часу (рис. 1 на стор. 3), при повороті регулятора часу в положення «0» мікрохвильова піч перестане працювати, і пролунає звуковий сигнал, що вказує на те, що мікрохвильова піч закінчилася.

### Поради з експлуатації

- Цей прилад можна відкрити в будь-який час під час процесу готування, якщо потрібно перевернути, перемішати або перевірити, чи добре приготовлена страва.
- Закінчіть процес готування, вручну налаштувавши таймер у положення ВІМК.
- Тепер можна вийняти їжу. За необхідності використовуйте мітки духової шафи (не входять у комплект). Будьте обережні з гарячою поверхнею.

### Посуд

Можуть існувати певні неметалеві предмети, які не є безпечними для використання в мікрохвилях. Якщо ви сумніваєтеся, ви можете перевірити це приладдя відповідно до процедури, описаної нижче.

### Тест на посуд

Наповніть контейнер для використання в мікрохвильовій печі 1 склянкою холодної води (250 мл) разом із відповідним приладдям.

Готуйте на максимальній потужності протягом 1 хвилини. Обережно відчайте посуд. Якщо порожній посуд теплий, не використовуйте його для приготування в мікрохвильовій печі. Не перевищуйте 1 хвилину готування.

### Очищення та технічне обслуговування

- **УВАГА!** Завжди відключайте прилад від електромережі та охолоджуйтеся перед зберіганням, очищенням та обслуговуванням.
- Не використовуйте струмінь води або парочисувач для очищення та не проштовхуйте прилад під воду, оскільки деталі можуть призвести до вологи та ураження електричним струмом.
- Якщо прилад не знаходиться в гарному стані чистоти, це може негативно вплинути на термін служби приладу та призвести до небезпечної ситуації.
- Залишки їжі слід регулярно чистити та видаляти з приладу. Якщо прилад не очищується належним чином, це скоротить його термін служби і може призвести до небезпечних умов під час використання.

### Очищення

- Очистіть охолоджену зовнішню поверхню ганчіркою або губкою, злегка змоченою м'яким мильним розчином.
- З міркувань гігієни прилад слід чистити до та після використання.
- Уникайте контакту води з електричними компонентами.
- Ніколи не занурюйте прилад у воду або інші рідини.
- Ніколи не використовуйте агресивні засоби для чищення, абразивні губки або засоби для чищення, що містять хлор. Не використовуйте для чищення сталеві мочалки, металеве приладдя або будь-які гострі чи загострені предмети. Не використовуйте бензин або розчинники!
- Жодні деталі не можна мити в посудомийній машині.

### Технічне обслуговування

- Регулярно перевіряйте роботу приладу, щоб уникнути серйозних нещасних випадків.
- Якщо ви помітили, що прилад не працює належним чином або виникла проблема, припиніть його використання, вимкніть його та зверніться до постачальника.
- Усі роботи з технічного обслуговування, монтажу та ремонту мають виконуватися спеціалізованими та упноваженими фахівцями або рекомендовани виробником.

### Транспортування та зберігання

- Перед зберіганням переконайтеся, що прилад від'єднано від джерела живлення та повністю охолоджено.
- Зберігайте прилад у прохолодному, чистому та сухому місці.
- Ніколи не ставте на прилад важкі предмети, оскільки це може пошкодити його.
- Не переміщуйте прилад під час його роботи. Під час переміщення від'єднайте прилад від джерела живлення та тримайте його вниз.

### Усунення несправностей

Якщо прилад не працює належним чином, зверніться до наведеної нижче таблиці для отримання рішення. Якщо ви все ще не можете вирішити проблему, зверніться до постачальника послуг/постачальника послуг.

Проблеми	Можлива причина	Можливе рішення
Мікрохвильова піч не починає працювати	Шнур живлення не підключений належним чином.	Перевірте, чи правильно підключено шнур живлення.
	Активовано запобіжник автоматичного вимикача.	Замініть запобіжник або скиньте автоматичний вимикач. Якщо ви не впевнені, як це зробити, зверніться до свого постачальника.
	Розетка несправна.	Перевірте вихід з іншого приладу та перевірте автоматичний вимикач.
Духова шафа не нагрівається	Дверцята зачинено неправильно.	Перевірте дверцята, якщо вони зачиняються належним чином, і якщо їх неможливо закрити, зверніться до постачальника.



## Гарантія

Будь-які дефекти, що впливають на функціональність приладу, які стають очевидними протягом одного року після покупки, будуть відремонтовані за допомогою безкоштовного ремонту або заміни за умови, що прилад використовувався та підтримувався відповідно до інструкцій, а також не був зловживаний або не був використаний неналежним чином. Це не впливає на Ваші законні права. Якщо прилад вимагався за гарантією, вкажіть, де і коли він був придбаний, і додайте підтвердження покупки (наприклад, квитанцію). Відповідно до національної постійної розробки продукції ми залишаємо за собою право змінювати технічні характеристики виробу, упаковки та документації без попереднього повідомлення.

## Утилізація та довкілля



При виведенні приладу з експлуатації його не можна утилізувати разом з іншими побутовими відходами. Замість цього ви несете відповідальність за утилізацію свого обладнання для відходів, передаючи його призначеному пункту збору. Недотримання цього правила може бути покаране відповідно до чинних правил утилізації відходів. Окреме збирання та переробка вашого обладнання для відходів під час утилізації допоможе зберегти природні ресурси та забезпечити їх переробку у спосіб, який захищає здоров'я людини та довкілля.

Для отримання додаткової інформації про те, де можна перекинути відходи для переробки, зверніться до місцевої компанії з збору відходів. Виробники та імпортери не несуть відповідальності за переробку, лікування та екологічну утилізацію, як безпосередньо, так і через загальнодоступну систему.

## EESTI KEEL

### Lugupeetud klient!

Täname, et ostsite selle Hendi seadme. Lugege käesolevat kasutusjuhendit tähelepanelikult läbi, pöörates erilist tähelepanu allpool toodud ohutusnõuetele, enne kui seadme esmakordselt paigaldate ja kasutate.

### Ohutusjuhised

- Kasutage seadet ainult ettenähtud otstarbel, nagu käesolevas juhendis kirjeldatud.
- Tootja ei vastuta mis tahes kahjude eest, mis on põhjustatud ebaõigest kasutamisest või ebaõigest kasutusest.
- **OHUT! ELEKTRILÖÖGIOHT!** Ärge püüdke seadet ise parandada. Ärge kastke seadme elektrilisi osi vette ega muudesse vedelikesse. Ärge kunagi hoidke seadet voolava vee all.
- **ÄRGE KUNAGI KASUTAGE KAHJUSTATUD SEADET!** Kontrollige elektrihüendusit ja toitejuhtet regulaarselt kahjustuste suhtes. Kui seade on kahjustatud, eemaldage see vooluvõrgust. Ohu ja vigastuste vältimiseks tohib parandustööd teha ainult tarnija või kvalifitseeritud isik.
- **HOIATUS!** Seadme paigutamisel suunake toitejuhe ohutult, et vältida juhuslikku sissetõmbamist, kahjustamist, kokkupuutes kuuma pinnaga või komistusohtu.
- **HOIATUS!** Kui pistik on seinakontaktis, on seade toiteallikaga ühendatud.

- **HOIATUS!** Enne vooluvõrgust lahtutamist, puhastamist, hooldamist või ladustamist lülitage seade ALATI välja.
- Ühendage seade pistikupessa ainult seadme etiketil toodud pinge ja sagedusega.
- Ärge puudutage pistikut/elektrilisi ühendusi märgade või niiskete kätega.
- Hoidke seade ja elektripistikud veest ning teistest vedelikest eemal. Kui seade kukub vette, eemaldage kohe toiteühendused. Ärge kasutage seadet enne, kui kvalifitseeritud tehnik on seda kontrollinud. Nende juhiste eiramine võib põhjustada eluohtlikke riske.
- Ühendage toiteallikas kergesti ligipääsetavas pistikupessa, et saaksite seadme hädaolukorras kohe vooluvõrgust eemaldada.
- Veenduge, et juhe ei puutu kokku teravate või kuumade esemetega ja hoidke seda eemal lahtisest tulest. Ärge kunagi tõmmake toitejuhtmest, et see pistikupesast eemaldada, vaid tõmmake selle asemel alati pistikust.
- Ärge kunagi kandke seadet selle juhtmest.
- Ärge kunagi püüdke seadme korpust ise avada.
- Ärge sisestage esemeid seadme korpusesse.
- Ärge jätkke seadet kasutamise ajal järelevalet.
- Seda seadet peaks kasutama ainult koolitatud personal restorani köögis, sööklatas, baarides jne.
- Seda seadet ei tohi kasutada füüsilise, sensoorse või vaimse puudega inimesed ega isikud, kellel puuduvad vastavad kogemused ja teadmised.
- Lapsed ei tohi seda seadet mingil juhul kasutada.
- Hoidke seade ja selle elektrihüendusid lastele kättesaamatus kohas.
- Ärge kunagi kasutage muid tarvikuid ega lisaseadmeid peale nende, mis on seadmega kaasas või tootja poolt soovitatud. Vastasel juhul riskite kasutaja ohutusega ja võite seadet kahjustada. Kasutage ainult originaalvaruosi ja -tarvikuid.
- Ärge kasutage seadet välise taimeri või kaukjuhitmissüsteemi abil.
- Ärge asetage seadet kuumusobjektile (bensiin, elektripliit, sôepliit jne).
- Ärge katke töötavat seadet kinni.
- Ärge asetage seadme peale mingeid esemeid.
- Ärge kasutage seadet lahtise tule, plahvatusohtlike või kergesti süttivate materjalide läheduses. Kasutage seadet alati horisontaalsel, stabiilsel, puhtal, kuumakindlal ja kuival pinnal.
- Seade ei sobi paigaldamiseks kohta, kus võib olla veejuha.
- Jätke kasutamise ajal seadme ümber vähemalt 10 cm ruumi ventilierimiseks.
- **HOIATUS!** Hoidke kõik seadme ventilatsioonivad takistusteta.

### Ohutusalasid erijuhised

- See seade on mõeldud äriliseks kasutamiseks.
- **ETTEVAATUST! PÕLETUSOHT! KUUMAD PINNAD!** Kasutamise ajal võib juurdepääsetavate pindade temperatuur olla väga kõrge. Puudutage ainult juhtpaneeli, käepidemeid, lüliteid, taimeri juhtnuppe või temperatuuri juhtnuppe.
- Kui toitejuhe on kahjustatud, laske see ohutuse mõttes välja vahetada tootja, volitatud esindaja või sarnase kvalifikatsiooniga isiku poolt. (fikseeritud toitejuhe seestpoolt, kuid seda saab asendada)



- **HOIATUS!** Kui uks või ukse tihendid on kahjustatud, ei tohi ahju kasutada enne, kui pädev isik on selle ära parandanud.
- **HOIATUS!** Igasugune hooldus- ja remonditöö, mis hõlmab mikrolaineenergia eest kaitset pakkuva katte eemaldamist, on ohtlik kõigile isikutele peale pädeva isiku.
- **HOIATUS!** Vedelikke ega muid toiduaineid ei tohi suletud mahutites kuumutada, sest need võivad plahvatada.
- **HOIATUS!** Mikrolaineahjus vedelike kuumutamisel võib ilmnedda viivitusega keemist, seetõttu tuleb anuma käsitsemisel olla ettevaatlik.
- **HOIATUS!** Laste lutipudelite ja toidupurkide sisu tuleb põletuste vältimiseks segada või raputada ning temperatuuri enne tarbimist kontrollida.
- Kasutage ainult mikrolaineahjus kasutamiseks mõeldud nõusid.
- Toidu kuumutamisel plast- või pabernõudes hoidke ahjul silma peal, sest see võib süttida.
- Kui märkate suitsu, lülitage seade välja või eemaldage vooluvõrgust ja hoidke leekide summutamiseks uks kinni.
- Koorega mune ja terveid kõvaks keedetud mune ei tohiks mikrolaineahjus kuumutada, sest need võivad plahvatada ka pärast mikrolainekeemutamise lõppu.
- Kasutage ainult selle ahju jaoks soovitatud temperatuurirõõndi [seadmetele, millel on temperatuurirõõndid].

## Kasutusotstarve

- See seade on mõeldud kasutamiseks koduses majapidamises või muudes sarnastes kohtades, näiteks:
  - personalile mõeldud köökides kauplustes, kontorites ja mujal;
  - talumajapidamises;
  - klientide poolt hotellides, motellides ja muudes majutuskohtades;
  - voodi- ja hommikusöögitiüüpi keskkond.
- Seade on mõeldud toiduainete soojendamiseks ja sulatamiseks sobivate roogade abil. Muul viisil kasutamine võib seadet kahjustada või põhjustada kehavigastusi.
- Seadme mis tahes muul otstarbel kasutamist loetakse seadme väärkasutuseks. Kasutaja vastutab ainuiskuliselt seadme ebaõige kasutamise eest.

## Maanduspaigaldus

See seade on klassifitseeritud **kaitseklassi I** ja tuleb ühendada kaitsemaandusega. Maandus vähendab elektrilöögi ohtu, tagades elektrivoolule lekkejuhtme.

See seade on varustatud toitejuhtmega, millel on maandusjuhe või elektriuhendused ja maandusjuhe. Ühendused peavad olema õigesti paigaldatud ja maandatud.

## Ettevalmistus enne kasutamist

- Eemaldage kogu kaitsepakend ja pakend.
- Kontrollige, kas seade on heas seisukorras ja koos kõigi tarvikutega. Ebatäieliku või kahjustatud tarne korral võtke kohe ühendust tarnijaga. Sel juhul ärge seadet kasutage.
- Enne kasutamist puhastage tarvikud ja seade (vt => Puhastamine ja hooldus).
- Veenduge, et seade on täiesti kuiv.
- Asetage seade horisontaalsele, stabiilsele ja kuumakindlale pinnale, mis on kaitstud veepritsmete eest.
- Hoidke pakend alles, kui kavatsete seadet tulevikus hoius-tada.

- Hoidke kasutusjuhend alles, et saaksite seda edaspidi vaadata.

**MÄRKUS!** Tootmisjääkide tõttu võib seade esimesel paaril kasutamisel eralduda kergelt lõhna. See on normaalne ega viita defektile ega ohule. Veenduge, et seade on hästi ventileeritud.

## Kasutusjuhised

Ühendage toitepistik sobiva pistikupessa, helisignaal kõlab korra, andes märku, et seade on kasutamiseks valmis. Avage uks ja asetage toit mikrolaineahju. Sulgege uks ja keerake pöördaja nõut soovitud küpsetusajale. Mikrolaineahi käivitub kohe. Võimsustase on fikseeritud ja seda ei saa reguleerida. Kui küpsetusaeg saab täis, kõlab mitu korda helisignaal ja mikrolaineahi läheb tagasi valmisolekurežiimi.

Märkus. Võimsustase on fikseeritud ja seda ei saa reguleerida. Pöörleva aja juhtimisel erinevate toitude küpsetusaja kirjeldus on toodud ainult näitena.

Kui avate ukse ajal, mil mikrolaineahi kuumutab, peatub mikrolaineahi; pärast ukse sulgemist läheb mikrolaineahju taaskäivitamiseks ja töö alustamiseks vaja mõni sekund. Kasutamise ajal saate kellaega reguleerida, keerates ajanuppu (joon.1 lk 3), kui keerate ajaregulaatori asendisse 0, lõpetab mikrolaineahi töötamise ja kõlab helisignaal, mis näitab, et mikrolaineahi on lõppenud.

## Tööõuand

- Seda seadet saab avada kogu toiduvalmistamise ajal, juhaks kui teil on vaja pöörata, segada või kontrollida, kas toit on täiuslikult küpsenud.
- Lõpetage küpsetusprotsess, seades taimeri käsitsi asendisse OFF (VÄLJAS).
- Nüüd saate toidu eemaldada. Vajadusel kasutage ahjukindaid (ei kuulu komplekti). Olge kuuma pinnaga ettevaatlik.

## Tööriistad

On võimalik, et teatud mittemetallaarriistad, mida ei ole ohutu mikrolainetes kasutada. Kahtluse korral võite vastavat tarvikut testida alltoodud protseduuri järgides.

## Toiduõude testimine

Täitke mikrolaineahjukindel anum 1 tassi külma veega (250 ml) koos asjaomase köögiriistadega.

Küpsetage maksimaalsel võimsusel 1 minut. Tunnetage tarvikuid ettevaatlikult. Kui tarvikut on soe, ärge kasutage seda mikrolaineahjus. Ärge ületage 1 minuti pikkust küpsetusaega.

## Puhastamine ja hooldus

- **TÄHELEPANU!** Enne hoiupepanekut, puhastamist ja hooldust eemaldage seade alati vooluvõrgust ning laske sel maha jahtuda.
- Ärge kasutage puhastamiseks veejuga ega aurupuhastit ega suruge seadet vee alla, kuna selle osad võivad märjaks saada ja tekitada elektrilöögi.
- Kui seadet ei hoita heas korras, võib see negatiivselt mõjutada seadme kasutusiga ja tekitada ohtliku olukorra.
- Toidujäägid tuleks regulaarselt puhastada ja seadmest eemaldada. Kui seadet korralikult ei puhastata, lühendab see selle eluiga ja võib kasutamise ajal tekitada ohtliku olukorra.





## Puhastamine

- Puhastage jahtunud välispinda õrnoaimelise seebilahuses kergelt niisutatud lapiga või käsna.
- Hügieeni eesmärgil tuleb seadet enne ja pärast kasutamist puhastada.
- Vältige vee sattumist elektrilistele osadele.
- Ärge kunagi kastke seadet vette ega muudesse vedelikesse.
- Ärge kunagi kasutage tugevaimelisi puhastusvahendeid, abrasiivseid švamme ega kloori sisaldavaid puhastusvahendeid. Ärge kasutage puhastamiseks terasvilla, metallieseimede ega teravat või terava otsaga esemeid. Ärge kasutage bensini ega lahusteid!
- Ükski osa ei ole nõudepesumasinakindel.

## Hooldus

- Tõsiste õnnetuste vältimiseks kontrollige regulaarselt seadme tööd.
- Kui märkate, et seade ei tööta korralikult või esineb probleeme, lõpetage seadme kasutamine, lülitage see välja ja võtke ühendust tarnijaga.
- Kõik hooldus-, paigaldus- ja parandustööd peab teostama selleks volitatud või tootja soovitatud tehnik.

## Transport ja hoiustamine

- Enne hoiule panemist veenduge, et seade oleks vooluvõrgust eemaldatud ja täielikult maha jahtunud.
- Hoidke seadet jahedas, puhtas ja kuivas kohas.
- Ärge kunagi asetage seadmele raskeid esemeid, sest see võib seadet kahjustada.
- Ärge liigutage töötavat seadet. Liikumisel eemaldage seade vooluvõrgust ja hoidke seda all.

## Tõrkeotsing

Kui seade ei tööta korralikult, kontrollige lahuse kohta allolevat tabelit. Kui te ei suuda probleemi ikkagi lahendada, võtke ühendust tarnija/teenusepakkujaga.

Probleemid	Võimalik põhjus	Võimalik lahendus
Mikrolained ei hakka tööle	Toitekaabel ei ole korralikult ühendatud.	Kontrollige, kas toitejuhe on korralikult ühendatud.
	Kaitselüliti on läbi põlenud.	Asendage kaitse või lähtestage kaitselüliti. Kui te pole kindel, kuidas seda teha, võtke ühendust oma tarnijaga.
	Vigane pistikupes.	Testige pistikupesate teise seadmega ja kontrollige kaitselüliti.
Ahi ei kuumene	Üks ei ole korralikult suletud.	Kontrollige ust, kui see sulgub korralikult; kui seda ei saa korralikult sulgeda, võtke ühendust tarnijaga.

## Garantii

Kõik defektid, mis mõjutavad seadme funktsionaalsust ja mis ilmnevad ühe aasta jooksul pärast ostu sooritamist, parandatakse tasuta remondi või asendamisega, kui seadet on kasutatud ja hooldatud vastavalt juhiste ning seda ei ole mingil viisil kuritarvitatud või väärkasutatud. See ei mõjuta teie seadusest tulenevaid õigusi. Kui seadet nõutakse garantii alusel, siis märkige, kus see osteti, ja lisage ostutõend (nt kvitung). Kooskõlas meie toote pideva arendamise poliitikaga jätame endale õiguse muuta toote, pakendi ja dokumentatsiooni tehnilisi andmeid ette teatamata.

## Kõrvaldamine ja keskkond



Seadme väljalülitamisel ei tohi seda kõrvaldada koos muude olmejäätmetega. Selle asemel on teie kohustus visata jäätmed kogumispunkti. Selle reegli mittejärgimine võib olla kooskõlas jäätmete kõrvaldamist käsitlevate kohalduvate eeskirjadega sanaliseeritud. Teie seadmete jäätmete eraldi kogumine ja ringlussevõtt kõrvaldamise ajal aitab säilitada loodusressursse ja tagab selle ringlussevõtu viisil, mis kaitseb inimeste tervist ja keskkonda.

Lisateabe saamiseks selle kohta, kuhu võite oma jäätmed ringlussevõtuks viia, võtke ühendust kohaliku jäätmekogumisettevõttega. Tootjad ja importijad ei võta vastutust ringlussevõtu, töötlemise ja ökoloogilise hävitamise eest, kas otse või avaliku süsteemi kaudu.

## LATVISKI

Cienījamais klient,

Pateicamies, ka iegādājaties šo Hendi ierīci. Pirms ierīces pirmās uzstādīšanas un lietošanas reizes uzmanīgi izlasiet šo lietotāja rokasgrāmatu, īpašu uzmanību pievēršot drošības noteikumiem, kas izklāstīti tālāk.

LV

## Drošības norādījumi

- Izmantojiet ierīci tikai paredzētajam mērķim, kā aprakstīts šajā rokasgrāmatā.
- Ražotājs neatbild par bojājumiem, kas radušies nepareizas ekspluatācijas un nepareizas lietošanas rezultātā.
-  **NEKĀDĀ GADĪJUMĀ NEIZMANTOJĒT BOJĀTU IERĪCI!** Nemēģiniet remontēt ierīci patstāvīgi. Neiegremdējiet ierīces elektriskās daļas ūdenī vai citos šķidrumos. Nekad neturiet ierīci tekošā ūdenī.
- **NEVER USE A DAMAGED APPLIANCE!** Regulāri pārbaudiet, vai elektriskie savienojumi un vads nav bojāti. Ja ierīce ir bojāta, atvienojiet to no elektrotīkla. Lai izvairītos no briesmām vai ievainojumiem, visus remontdarbus drīkst veikt tikai piegādātājs vai kvalificēts speciālists.
- **BRĪDINĀJUMS!** Novietojot ierīci, droši izvietojiet barošanas vadu, ja nepieciešams, lai izvairītos no nejuaušas vilkšanas, sabojāšanas, saskares ar siltdiļsmu vai pakļūšanas riska.
- **BRĪDINĀJUMS!** Kamēr spraudnis ir kontaktlīdzdā, ierīce ir pievienota strāvas padevei.
- **BRĪDINĀJUMS!** VIENMĒR izslēdziet ierīci, pirms atvienojat to no elektrotīkla, tīrīšanas, apkopes vai uzglabāšanas.
- Pieslēdziet ierīci elektrības kontaktlīdzdai tikai ar spriegumu un frekvenci, kas norādīta uz ierīces etiķetes.
- Nepieskarieties kontaktakšas/elektriskajiem savienojumiem.



miem ar slāpām vai mitrām rokām.

- Turiet ierīci un elektrisko aizgriezni/savienojumus atstātos no ūdens un citiem šķidrumiem. Ja ierīce iekrīt ūdenī, nekavējoties atvienojiet strāvas padevi. Nelietojiet ierīci, kamēr to nav pārbaudījis kvalificēts speciālists. Šo norādījumu neievērošana var radīt dzīvībai bīstamus riskus.
- Pievienojiet strāvas avotu viegli pieejamai kontaktlīdzdai, lai ārkārtas gadījumā varētu nekavējoties atvienot ierīci.
- Pārliedzinieties, ka vads nesaskaras ar asiem vai karstiem priekšmetiem, un neļaujiet tiem aizdegties. Nekad nevelciet strāvas vadu, lai atvienotu to no kontaktlīdzdas. Tā vietā vienmēr velciet kontaktdakšu.
- Nekādā gadījumā neturiet ierīci aiz vada.
- Nekādā gadījumā nemēģiniet atvērt ierīces korpusu.
- Neievietojiet ierīci priekšmetus.
- Nekad neatstājiet ierīci bez uzraudzības lietošanas laikā.
- Šo ierīci drīkst izmantot tikai apmācīti darbinieki restorāna virtuvē, ēdnīcās vai bāros utt.
- Šo ierīci nedrīkst izmantot personas ar ierobežotām fiziskām, sensorām vai garīgām spējām, kā arī personas ar nepietiekamu pieredzi un zināšanām.
- Šo ierīci nekādā gadījumā nedrīkst lietot bērni.
- Glabājiet ierīci un tās elektriskos savienojumus bērniem nepieejamā vietā.
- Nekad neizmantojiet ierīces komplektācijā iekļautos vai ražotāja ieteiktos piederumus vai ierīces. Pretējā gadījumā pastāv drošības risks lietotājam un ierīces bojājumi. Izmantojiet tikai oriģinālās daļas un piederumus.
- Neizmantojiet šo ierīci ar ārēju laika slēdzi vai tālvadības sistēmu.
- Nenovietojiet ierīci uz sildāmā priekšmeta (benzīna, elektriskā, ogles plīts utt.).
- Nenosedziet ierīci, ja tā darbojas.
- Nenovietojiet nekādus priekšmetus uz ierīces virsmas.
- Nelietojiet ierīci atklātas liesmas, sprādzienbīstamam vai viegli uzliesmojošu materiālu tuvumā. Vienmēr darbiniet ierīci uz horizontālas, stabilas, tīras, karstumizturīgas un sausas virsmas.
- Ierīce nav piemērota uzstādīšanai vietā, kur varētu izmantot ūdens strūklu.
- Atstājiet vismaz 10 cm lielu vietu ap ierīci, lai nodrošinātu ventilāciju lietošanas laikā.
- **BRĪDINĀJUMS!** Nenobloķējiet ierīces ventilācijas atveres.

## Īpašas drošības instrukcijas

• Šī ierīce ir paredzēta komerciālai lietošanai.



### **PIESARDZĪBA! APDEGUMU RISKS! KARSTĀM VIRSMĀM!**

- Pieejamo virsmu temperatūra lietošanas laikā var būt ļoti augsta. Pieskarieties tikai vadības panelim, rokturiem, slēdžiem, taimera vadības regulatoriem vai temperatūras vadības regulatoriem.
- Ja strāvas padeves vads ir bojāts, lai izvairītos no nelaimes gadījumiem, to jānomaina ražotājam, tā servisa pārstāvim vai kvalificētam speciālistam. (Iekšā ir ielikts strāvas padeves vads, bet to var nomainīt)
  - **BRĪDINĀJUMS!** Ja durvis vai durvju blīves ir bojātas, cepeškrāns nedrīkst darbināt, kamēr ierīci nav salabojis speciālists.
  - **BRĪDINĀJUMS!** Pārvadājumi vai remonts, kas saistīti ar pārseguma noņemšanu, kas aizsargā pret pakļaušanu mikroviļņu enerģijas iedarbībai, ir bīstami ikvienam citam, izņemot kom-

petentu personu.

- **BRĪDINĀJUMS!** Šķidrums un citus ēdienus nedrīkst karsēt noslēgtās tvertnēs, jo tie var eksplodēt.
- **BRĪDINĀJUMS!** Dzērienu sakarsēšana ar mikroviļņiem var izraisīt pēkšņu vārīšanos, tādēļ rīkojieties ar trauku uzmanīgi.
- **BRĪDINĀJUMS!** Barošanas pudelīšu saturs un mazu bērnu pārtikas burciņas ir jāsamaisa vai jāsakrata un pirms lietošanas jāpārbauda to temperatūra, lai izvairītos no apdegumiem.
- Izmantojiet tikai tādus piederumus, kas ir piemēroti izmantošanai mikroviļņu krāsnīs.
- Sakarsējot ēdienu plastmasas vai papīra traukos, uzraugiet tos krāsns aizdegšanās dēļ.
- Ja novērojāt dūmus, izslēdziet ierīci vai atvienojiet to no elektrotīkla un turiet durvis aizvērtas, lai apslāpētu liesmas.
- Oļas čaumalās un veselas cieti novārtas oļas nedrīkst sildīt mikroviļņu krāsnīs, jo tās var uzsprāgt pat pēc tam, kad mikroviļņu sakarsēšana ir beigusies.
- Izmantojiet tikai šai cepeškrāsnij ieteikto temperatūras zondi (ierīcēm ar temperatūras sensoru).

## Paredzētā lietošana

- Šī ierīce ir paredzēta izmantošanai mājaisaimniecībā un līdzīgos gadījumos, piemēram:
  - darbinieku virtuves zonās veikalos, birojos un citās darba vidēs;
  - lauku mājās;
  - klientiem viesnīcās, moteļos un citās dzīvojamās telpās;
  - naktsmītnēs un brokastu tipa vidī.
- Ierīce ir paredzēta pārtikas produktu uzsildīšanai un atkausēšanai, izmantojot piemērotus traukus. Izmantojot ierīci citos veidos, tā var tikt bojāta vai savainota.
- Ierīces lietošana jebkādiem citiem nolūkiem uzskatāma par ierīces nepareizu izmantošanu. Lietotājs ir atbildīgs tikai par ierīces neatbilstošu izmantošanu.

## Zemējuma uzstādīšana

Šī ierīce ir klasificēta kā **I aizsardzības klase** un tai jābūt savienotai ar aizsargzemējumu. Zemējums samazina strāvas trieciena risku, nodrošinot strāvas novadīšanas vadu.

Šī ierīce ir aprīkota ar strāvas vadu ar zemējuma spraudni vai elektriskajiem savienojumiem ar zemējuma vadu. Savienojumiem jābūt pareizi uzstādītiem un iezemētiem.

## Sagatavošana pirms lietošanas

- Noņemiet visu aizsargiekpakojumu un iesaiņojumu.
  - Pārbaudiet, vai ierīce ir labā stāvoklī un ar visiem piederumiem. Ja piegāde ir nepilnīga vai bojāta, lūdz, nekavējoties sazinieties ar piegādātāju. Šādā gadījumā nelietojiet ierīci.
  - Pirms lietošanas notīriet papildpiederumus un ierīci [skatiet ==> Tīrīšana un apkope].
  - Pārliedzinieties, ka ierīce ir pilnīgi sausa.
  - Novietojiet ierīci uz horizontālas, stabilas un karstumizturīgas virsmas, kas ir droša pret ūdens šļakatām.
  - Ja plānojat ierīci turpmāk glabāt, saglabājiet iesaiņojuma materiālus.
  - Saglabājiet lietotāja rokasgrāmatu turpmākām uzziņām.
- ŅEMĪT VĒRĀ!** Ražošanas pārpalikumu dēļ ierīce pirmajās lietošanas reizēs var radīt vieglu smaku. Tas ir normāli un nenorāda uz defektiem vai bīstamību. Pārbaudiet, vai ierīce ir labi ventilēta.



## Lietošanas norādījumi

Pievienojiet barošanas vada spraudni piemērotai kontaktlīdzdai; skaņas signāls atskanēs vienu reizi, norādot, ka tas ir gatavs lietošanai. Atveriet durvis un ievietojiet ēdienu mikroviļņu krāsnī. Aizveriet durvis un pagrieziet rotējošo laika vadību līdz vēlamajam gatavošanas laikam. Mikroviļņu krāsns sāks darboties uzreiz. Jaudas līmenis ir fiksēts, un to nevar pielāgot. Kad gatavošanas laiks būs beidzies, vairākas reizes atskanēs skaņas signāls un mikroviļņu krāsns pārslēgsies gatavības režīmā.

Piezīme: Jaudas līmenis ir fiksēts, un to nevar pielāgot. Gatavošanas laika apraksts dažādiem ēdieniem ar rotējošu laika vadību paredzēts tikai atsaucēi.

Atverot durvis mikroviļņu karsēšanas laikā, mikroviļņu krāsns apstāsies; pēc durvju aizvēršanas mikroviļņu krāsnij vajadzēs dažas sekundes, lai atiestatītu un atsāktu darbību. Darbības laikā jūs varat noregulēt laiku, pagriežot laika vadību (1. att. 3. lappuse), pagriežot laika vadību uz „0”, mikroviļņu krāsns pārtrauks darboties un atskanēs skaņas signāls, norādot, ka mikroviļņu krāsns ir pabeigta.

### Padomi par lietošanu

- Šo ierīci var atvērt jebkurā brīdī gatavošanas laikā, ja nepieciešams pagrieziet, samaisīt vai pārbaudīt, vai ēdiens ir pilnībā pagatavots.
- Beidziet gatavošanas procesu, manuāli iestatot taimeris izslēgtā pozīcijā.
- Tagad jūs varat izņemt ēdienu. Ja nepieciešams, izmantojiet cepeškrāsns cimds (nav iekļauti komplektācijā). Rīkojieties uzmanīgi ar karstu virsmu.

### Piederumi

Var būt dažādi nemetāliski piederumi, kurus nav droši lietot mikroviļņiem. Ja rodas šaubas, varat pārbaudīt attiecīgo piederumu, izpildot tālāk aprakstīto procedūru.

### Piederumu tests

Uzpildiet mikroviļņu krāsnī drošu trauku ar vienu tasi aukstā ūdens (250 ml) kopā ar attiecīgo piederumu. Gatavojiet ar maksimālo jaudu 1 minūti. Rūpīgi izbaudiet piederumus. Ja tukšs piederums ir silts, nelietojiet to mikroviļņu gatavošanai. Nepārsniedziet 1 minūtes gatavošanas laiku.

## Tīrīšana un apkope

- **UZMANĪBU!** Pirms uzglabāšanas, tīrīšanas un apkopes vienmēr atvienojiet ierīci no elektrotīkla un atdzesējiet.
- Tīrīšanai neizmantojiet ūdens strūklu vai tvaika tīrītāju un nespiediet ierīci zem ūdens, jo daļas var kļūt slapjas un var rasties elektriskās strāvas trieciens.
- Ja ierīce netiek uzturēta labā tīrības līmenī, tas var nelabvēlīgi ietekmēt ierīces darbību un izraisīt bīstamu situāciju.
- Ēdiena atliekas regulāri jānotīra un jāizņem no ierīces. Ja ierīce netiek pienācīgi iztīrīta, tā saīsinašs tās kalpošanas laiku un lietošanas laikā var izraisīt bīstamu stāvokli.

### Tīrīšana

- Notīriet dzesēto ārējo virsmu ar drānu vai sūkli, kas nedaudz samitrināts ar maigu ziepju šķīdumu.
- Higijēnas apsvērumu dēļ ierīce jātīra pirms un pēc lietošanas.

- Izvairieties no ūdens saskares ar elektriskajām sastāvdaļām.
- Nekādā gadījumā neiegremdējiet ierīci ūdenī vai citā šķidrumā.
- Nedrīkst izmantot agresīvus tīrīšanas līdzekļus, abrazīvus sūkļus vai tīrīšanas līdzekļus, kas satur fluoru. Tīrīšanai neizmantojiet tērauda vilnu, metāla piederumus vai asus vai asus priekšmetus. Neizmantojiet benzīnu vai šķīdinātājus!
- Neviena detaļa nav mazgājama trauku mazgājamajā mašīnā.

### Apkope

- Regulāri pārbaudiet ierīces darbību, lai novērstu nopietnus negadījumus.
- Ja pamanāt, ka ierīce nedarbojas pareizi vai ir radusies problēma, pārtrauciet tās lietošanu, izslēdziet to un sazinieties ar piegādātāju.
- Visus apkopes, uzstādīšanas un labošanas darbus drīkst veikt tikai speciālisti un pilnvaroti speciālisti, vai tos iesaka ražotājs.

### Transportēšana un glabāšana

- Pirms uzglabāšanas vienmēr pārliecinieties, ka ierīce ir atvienota no elektrotīkla un pilnībā atdzesēta.
- Glabājiet ierīci vēsā, tīrā un sausā vietā.
- Nenovietojiet uz ierīces smagus priekšmetus, jo tas var to sabojāt.
- Nepārvietojiet ierīci, kamēr tā darbojas. Pārvietojot ierīci, atvienojiet to no elektrotīkla un turiet apakšā.

## Traulcējummeklēšana

Ja ierīce nedarbojas pareizi, lūdzu, skatiet risinājumu tabulā tālāk. Ja problēmu joprojām neizdodas atrisināt, sazinieties ar pakalpojuma sniedzēju.

Problēmas	Iespējamais iemesls	Iespējamais risinājums
Mikroviļņi nesāk darboties	Strāvas vads nav pareizi pievienots.	Pārbaudiet, vai strāvas vads ir pareizi pievienots kontaktlīdzdai.
	Nostrādājis ķēdes pārtraucējs.	Nomainiet drošinātāju vai atiestatiet jaudas slēdzi. Ja neesat pārliecināts, kā to izdarīt, sazinieties ar piegādātāju.
	Bojāta strāvas kontaktlīdzda.	Pārbaudiet kontaktlīdzdu kopā ar citu ierīci un pārbaudiet jaudas slēdzi.
Cepeškrāsns nesakarst	Durvis nav pareizi aizvērtas.	Pārbaudiet durvis, ja tās aizveras pareizi, ja tās nevar pareizi aizvērt, sazinieties ar piegādātāju.

## Garantija

Defektus, kas ietekmē ierīces funkcionalitāti un parādās gada laikā pēc tās iegādes, var novērst, tos salabojot vai nomainot



bez maksas, ja ierėie tiek izmantota un uzturėta atbilstoši instrukcijām un nav izmantota nepareizi vai nepareizi. Jūsu likumīgās tiesības netiek ietekmėtas. Ja ierices garantija tiek prasīta, norādi, kur un kad ierice tika iegādāta, un iekļaujiet pirkuma apliecinājumu (piem., kvīti). Saskaņā ar mūsu pastāvīgas produktu izstrādes politiku mēs patarām tiesības bez brīdinājuma mainīt produktu, iepakojumu un dokumentācijas specifikācijas.

## Likvidēšana un vide



Bojājot ierici, to nedrīkst izmest kopā ar citiem sadzīves atkritumiem. Tā vietā jūs esat atbildīgs par atbrīvošanas no atkritumiem, nododot tos atkritumu savākšanas punktā. Šī noteikuma neievērošana var tikt sodīta saskaņā ar spēkā esošajiem noteikumiem par atkritumu likvidēšanu. Jūsu atkritumu aprīkojuma atsevišķa savākšana un pārstrāde iznīcināšanas laikā palīdzēs saglabāt dabas resursus un nodrošinās to pārstrādi tādā veidā, kas aizsargā cilvēku veselību un vidi.

Lai iegūtu plašāku informāciju par to, kur jūs varat atnest atkritumus pārstrādei, lūdzu, sazinieties ar savu vietējo atkritumu savākšanas uzņēmumu. Ražotājs un importētājs neuzņemas atbildību par pārstrādi, apstrādi un ekoloģisku likvidēšanu ne tieši, ne izmantojot publisku sistēmu.

## LIETUVIŲ

Gerb. kliente,

Dēkojame, kad įsigijote šį „Hendi” prietaisā. Prieš montuodami ir naudodami šį prietaisā pirmā kartā, atidziā perskaitykite šį naudotojo vadovā, ypač atkreipdami dėmesį į toliau pateiktas saugos taisykles.

## Saugos instrukcijos

- Prietaisā naudokite tik pagal numatytā paskirtį, kaip aprašyta šiame vadove.
- Gamintojas neatsako už jokiā žalā, atsiradusią dėl netinkamo naudojimo ir netinkamo naudojimo.
-  **PAVOJUS! ELEKTROS SMŪGIO PAVOJUS!** Nebandykite patys taisyti prietaiso. Nemerkite prietaiso elektrinių dalių į vandenį ar kitus skysčius. Niekada nelaikykite prietaiso po tekančiu vandeniu.
- **NIEKADA NENAUDOKITE PAŽEISTO PRIETAISO!** Reguliariai tikrinkite elektros jungtis ir laidā, ar nėra pažeidimų. Jeigu prietaisas pažeistas, atjunkite jį nuo maitinimo šaltinio. Visus remonto darbus turi atlikti tik tiekėjas arba kvalifikuotas asmuo, kad būtų išvengta pavojaus ar sužalojimo.
- **ĮSPĖJIMAS!** Pastydami prietaisā, jei reikia, saugiai veskite maitinimo laidā, kad netyčia nesitrauktumėte, nenukentėty, nesusilėsty su kaitinimo paviršiumi arba nekiltų pavojus suklupti.
- **ĮSPĖJIMAS!** Kol kištukas yra lizde, prietaisas yra prijungtas prie maitinimo šaltinio.
- **ĮSPĖJIMAS!** VISADA išjunkite prietaisā prieš atjungdami nuo maitinimo šaltinio, valymo, priežiūros ar laikymo.
- Prietaisā junkite tik prie elektros lizdo, kurio įtampa ir dažnis nurodyti prietaiso etiketėje.
- Nelieskite kištuko / elektros jungčių šlapiomis arba drėgnomis rankomis.
- Prietaisā ir elektros kištukā / jungtis laikykite atokiai nuo

vandens ir kitų skysčių. Jeigu prietaisas patenka į vandenį, nedelsdami ištraukite maitinimo jungtis. Nenaudokite prietaiso, kol jo nepatikrino sertifikuotas technikas. Nesilaikant šių nurodymų kyla pavojus gyvybei.

- Prijunkite maitinimo šaltinį prie lengvai pasiekiamo elektros lizdo, kad avarijos atveju prietaisā būtų galima nedelsiant atjungti.
- Įsitinkinkite, kad laidas nesiliečia su aštriais ar karštais daiktais ir saugo jį nuo atviros ugnies. Niekada netraukite maitinimo laido, kad jį ištrauktumėte iš lizdo, visada traukite kištukā.
- Niekada nenešiotkite prietaiso už jo laido.
- Niekada nebandykite patys atidaryti prietaiso korpuso.
- Nekiškite daiktų į prietaiso korpusā.
- Niekada nepalikite prietaiso be priežiūros naudojimo metu.
- Šis prietaisā turi naudoti apmokytas personalas restorano virtuvėje, valgykla arba baro personalas ir t. t.
- Šio prietaiso neturėty naudoti asmenys, turintys fizinių, jutiminių ar protinių gebėjimų, arba asmenys, neturintys patirties ir žinių.
- Šio prietaiso jokiū būdu negalima naudoti vaikams.
- Laikykite prietaisā ir jo elektros jungtis vaikams nepasiekiamoje vietoje.
- Niekada nenaudokite priedų ar kitų papildomų prietaisų, išskyrus tuos, kurie tiekiami su prietaisu arba kuriuos rekomenduoja gamintojas. To nepadarius, naudotojui gali kilti pavojus saugai ir prietaisas gali būti sugadintas. Naudokite tik originalias dalis ir priedus.
- Nenaudokite šio prietaiso išoriniu laikmačiu arba nuotolinio valdymo sistema.
- Nedėkite prietaiso ant kaitinimo objekto (dujinės, elektrinės, anglies viryklės ir pan.).
- Neuždenkite veikiančio prietaiso.
- Ant prietaiso viršaus nedėkite jokių daiktų.
- Nenaudokite prietaiso šalia atviros liepsnos, sprogių ar degių medžiagų. Prietaisā visada naudokite ant horizontalaus, stabilaus, švaraus, karščiuui atsparaus ir sauso paviršiaus.
- Prietaisas netinka montuoti toje vietoje, kurioje galima naudoti vandens srovę.
- Naudojimo metu palikite bent 10 cm plotā aplink prietaisā ventilacijai.
- **ĮSPĖJIMAS!** Visas prietaiso ventilacijos angas laikykite neužkimštas.

## Specialios saugos instrukcijos

- Šis prietaisas skirtas naudoti komerciniais tikslais.
-  **ATSARGIAI! NUDEGIMŲ PAVOJUS! KARŠTI PAVIRŠIAI!** Naudojimo metu prienamų paviršių temperatūra gali būti labai aukšta. Palieskite tik valdymo skydelį, rankenas, jungiklius, laikmačio valdymo rankenėles arba temperatūros valdymo rankenėles.
- Jei pažeistas maitinimo laidas, jį turi pakeisti gamintojas, jo techninės priežiūros atstovas arba panašios kvalifikacijos asmenys, kad būtų išvengta pavojaus. (Viduje yra fiksuotas maitinimo laidas, tačiau jį galima pakeisti)
- **ĮSPĖJIMAS!** Jeigu duretės arba durelių tarpikliai pažeisti, orkaitės negalima naudoti, kol kompetentingas asmuo jos nepataisys.
- **ĮSPĖJIMAS!** Pavojinga, kad bet kuris asmuo, išskyrus kompetentingā asmenį, atliktų bet kokiā aptarnavimą ar remonto operacijā, susijusią su bet kokiū dangčio, kuris apsaugo nuo mikrobangų energijos poveikio, pašalinimu.



- **ĮSPĖJIMAS!** Skysčiai ar kiti maisto produktai neturi būti šildomi sandariuose konteineriuose, nes jie gali sprogti.
- **ĮSPĖJIMAS!** Gėrimų mikrobangų šildymas gali sukelti uždegs- tą išsiveržimą, todėl būkite atsargūs tvarkydami konteinerį.
- **ĮSPĖJIMAS!** Maitinimo butelių ir kūdikių maisto indelių turinį reikia maišyti arba kratyti, o prieš vartojimą patikrinti temperatūrą, kad būtų išvengta nudegimų.
- Naudokite tik mikrobangų krosnelėse tinkamus indus.
- Kai šildote maistą plastikiniuose arba popieriniuose konteineriuose, stebėkite orkaitę dėl uždegimo galimybės.
- Pastebėję dūmų, išjunkite arba atjunkite prietaisą nuo elektros tinklo ir laikykite dureles uždarytas, kad užgestų liepsna.
- Kiaušiniai jų lukšte ir visi kietai virti kiaušiniai neturėtų būti šildomi mikrobangų krosnelėse, nes jie gali sprogti net ir pa-sibaigus mikrobangų šildymui.
- Naudokite tik šiai orkaitei rekomenduojamą temperatūros matuoklį (prietaisams, turintiems galimybę naudoti temperatūros nustatymo zoną).

## Numatytoji paskirtis

- Šis prietaisas skirtas naudoti buitiniuose ir panašiuose prietaisuose, pvz.:
  - darbuotojų virtuvės patalpos parduotuvėse, biuruose ir kitose darbo aplinkose;
  - ūkiniai namai;
  - klientams viešbučiuose, moteliuose ir kitoje gyvenamojo tipo aplinkoje;
  - Lovos ir pusryčių tipo aplinka.
- Prietaisas skirtas maisto produktams šildyti ir atitirpinti, naudojant atitinkamus patiekalus. Bet koks kitoks naudojimas gali sugadinti prietaisą arba sužaloti žmogų.
- Prietaiso naudojimas bet kokiais kitais tikslais laikomas netinkamu prietaiso naudojimui. Naudotojas yra išimtinai atsakingas už netinkamą prietaiso naudojimą.

## Antžeminis montavimas

Šis prietaisas priskiriamas I apsaugos klasei ir turi būti prijungtas prie apsauginio įžeminimo. Įžeminimas sumažina elektros šoko riziką, suteikiant elektros srovės išėjimo laidą. Šiame prietaise įrengtas maitinimo laidas su įžeminimo kištuku arba elektros jungtėmis su įžeminimo laidu. Jungtys turi būti tinkamai sumontuotos ir įžemintos.

## Paruošimas prieš naudojimą

- Nuimkite visas apsaugines pakuotes ir įvyniojimą.
- Patikrinkite, ar prietaisas yra geros būklės ir su visais priedais. Jei pristatymas nepilnas arba pažeistas, nedelsdami kreipkitės į tiekėją. Tokiu atveju nenaudokite prietaiso.
- Prieš naudodami išvalykite priedus ir prietaisą (žr. ==> Valymas ir priežiūra).
- Patikrinkite, ar prietaisas visiškai sausas.
- Padėkite prietaisą ant horizontalaus, stabilaus ir karščiuo atsparaus paviršiaus, kuris yra saugus nuo vandens purlų.
- Jei ketinate laikyti prietaisą ateityje, laikykite pakuotę.
- Laikykite naudotojo vadovą ateičiai.

**PASTABA!** Dėl gamybos liekanų prietaisas gali skleisti lengvą kvapą per pirmuosius kelis naudojimo būdus. Tai yra normalu ir nerodo jokio defekto ar pavojaus. Patikrinkite, ar prietaisas gerai vėdinamas.

## Naudojimo instrukcijos

Prijunkite maitinimo kištuką prie tinkamo elektros lizdo, vieną kartą pasigirs garso signalas, nurodantis, kad jis paruoštas naudoti. Atidarykite dureles ir įdėkite maistą į mikrobangų krosnelę. Uždarykite dureles ir pasukite besisukantį laiko valdiklį iki norimo gaminimo laiko. Mikrobangų krosnelė pradės veikti nedelsiant. Galios lygis yra fiksuotas ir jo negalima reguliuoti. Pasibaigus gaminimo laikui, kelis kartus pasigirs garso signalas, o mikrobangų krosnelė grįš į paruoštą režimą.

Pastaba: Galios lygis yra fiksuotas ir jo reguliuoti negalima. Įvairių maisto produktų, kuriems taikomas besisukantis laiko valdiklis, gaminimo trukmės aprašas skirtas tik nuorodoms.

Atidarius dureles, kai mikrobangų krosnelė kaitina, mikrobangų krosnelė sustos, uždarius dureles, mikrobangų krosnelė turi keletą sekundžių iš naujo nustatyti ir vėl pradėti veikti. Veikimo metu laiką galite reguliuoti sudami laiko valdiklį (1 pav. 3 psl.), kai laiko valdiklis yra „0“, mikrobangų krosnelė sustos veikti ir pasigirs garso signalas, rodantis, kad mikrobangų krosnelė baigta.

## Naudojimo patarimai

- Šį prietaisą galima atidaryti bet kuriuo metu gaminant maistą, jei reikia jį sukti, maišyti arba patikrinti, ar jis yra tobulai iškepas.
- Užbaikite maisto gaminimo procesą rankiniu būdu nustatydami laikmatį į padėtį IŠJUNGTA.
- Dabar galite pašalinti maistą. Jei reikia, naudokite orkaitės mitus (neįtraukta). Būkite atsargūs su karštu paviršiumi.

## Punktai

Gali būti tam tikrų nemetalinių indų, kurie nėra saugūs naudoti mikrobangoms. Jei kyla abejonų, galite išbandyti atitinkamą utensilą po toliau nurodytos procedūros.

## Pratybų testas

Pripildykite mikrobangų krosnelėje saugų indą 1 puodeliu šalto vandens (250 ml) kartu su atitinkamu utensilu. Gaminkite maksimalia galia 1 minutę. Atsargiai pajuskite utensiliją. Jei tuščias utensilas yra šiltas, nenaudokite jo mikrobangų krosnelėje gaminti. Neviršykite 1 minutės maisto gaminimo laiko.

## Valymas ir priežiūra

- **DĖMESIO!** Visada atjunkite prietaisą nuo elektros tinklo ir atvėsinkite prieš jį laikydami, valydami ir prižiūredami.
- Valydami nenaudokite vandens srovės arba garų valiklio ir nestumkite prietaiso po vandeniu, nes dalys sušlaps ir gali kilti elektros smūgis.
- Jeigu prietaisas nėra laikomas geros švaros būklės, tai gali neigiamai paveikti 0 prietaiso veikimo laiką ir sukelti pavojingą situaciją.
- Maisto likučius reikia reguliariai valyti ir išimti iš prietaiso. Jei prietaisas nebus tinkamai išvalytas, jo naudojimo trukmė bus trumpesnė ir naudojimo metu gali kilti pavojinga būklė.

## Valymas

- Aušintą išorinį paviršių valykite šluoste arba kempine, šiek tiek sudrėkinta švelniu muilo tirpalu.



- Higienos sumetimais prietaisą reikia valyti prieš ir po naudojimo.
- Saugokite, kad vanduo nepatektų į elektrinius komponentus.
- Niekada nemerkite prietaiso į vandenį ar kitus skysčius.
- Niekada nenaudokite agresyvių valymo priemonių, abrazyvinių kempinių ar valymo priemonių, kurių sudėtyje yra chloro. Valymui nenaudokite plieno vilnos, metalinių indų ar aštrių ar smalių daiktų. Nenaudokite benzino ar tirpiklių!
- Jokių dalių negalima plauti indaplovėje.

### Techninė priežiūra

- Reguliariai tikrinkite prietaiso veikimą, kad išvengtumėte rimtų nelaimingų atsitikimų.
- Jeigu pastebėjote, kad prietaisas veikia netinkamai arba kilo problemų, nustokite jį naudoti, išjunkite prietaisą ir kreipkitės į tiekėją.
- Visus techninės priežiūros, montavimo ir remonto darbus turi atlikti specializuoti ir įgalioti technikai arba rekomenduojama gamintojas.

### Transportavimas ir laikymas

- Prieš saugodami prietaisą visada įsitinkinkite, kad jis buvo atjungtas nuo maitinimo šaltinio ir visiškai atvėsęs.
- Prietaisą laikykite vėsioje, švarioje ir sausoje vietoje.
- Niekada nedėkite ant prietaiso sunkių daiktų, nes jie gali jį sugadinti.
- Nejudinkite prietaiso, kol jis veikia. Judėdami atjunkite prietaisą nuo maitinimo šaltinio ir laikykite jį apačioje.

### Trikčių šalinimas

Jeigu prietaisas veikia netinkamai, žr. toliau pateiktą tirpalo lentelę. Jei vis dar negalite išspręsti problemos, kreipkitės į tiekėją / paslaugų tiekėją.

Problemos	Galima priežastis	Galimas sprendimas
Mikrobangų krosnelė nepreda veikti	Netinkamai prijungtas maitinimo laidas.	Patikrinkite, ar maitinimo laidas tinkamai prijungtas.
	Veikia grandinės pertraukiklio pūtimas.	Pakeiskite saugiklį arba iš naujo nustatykite grandinės pertraukiklį. Jei nežinote, kaip tai padaryti, kreipkitės į savo tiekėją.
	Sugedo elektros lizdas.	Patikrinkite elektros lizdą su kitu prietaisu ir patikrinkite grandinės pertraukiklį.
Orkaitė nekaista	Duryt netinkamai uždarytos.	Patikrinkite dureles, ar jos tinkamai uždaro, ar jos negali būti tinkamai uždarytos, kreipkitės į tiekėją.

### Garantija

Bet koks defektas, turintis įtakos prietaiso veikimui po vienerių metų nuo jo įsigijimo, bus pašalintas nemokamai jį pataisant arba pakeičiant, jeigu prietaisas buvo naudojamas ir prižiūrimas pagal instrukcijas ir juo nebuvo piktnaudžiaujama arba

juo nebuvo piktnaudžiaujama. Jūsų įstatyminėms teisėms tai netaikoma. Jei prietaiso garantinė vertė yra ribota, nurodykite, kur ir kada jis buvo įsigytas, ir pateikite pirkimo įrodymą (pvz., čekį).

Laikydami savo nuolatinio gaminių kūrimo politikos, pasilikame teisę keisti gaminio, pakuotės ir dokumentacijos specifikacijas be išankstinio įspėjimo.

### Pašalinimas ir aplinka



Deaktivuojant prietaisą, jo negalima išmesti kartu su kitomis buitinėmis atliekomis. Vietoje to, jūs atsakote už tai, kad jūsų atliekų tvarkymo įranga būtų atiduota specialiai tam skirtam surinkimo punktui. Šios taisyklės nesilaikymas gali būti nubaustas pagal atliekų šalinimo taisykles. Atskiras jūsų atliekų įrangos surinkimas ir perdirkimas atliekų šalinimo metu padės tausoti gamtos išteklius ir užtikrins, kad ji būtų perdirkama taip, kad būtų apsaugota žmonių sveikata ir aplinka.

Norėdami gauti daugiau informacijos apie tai, kur galite atiduoti atliekas perdirti, susisieki su vietine atliekų surinkimo įmone. Gamintojas ir importuotojas neprisiima atsakomybės už perdirkimą, apdorojimą ir ekologinį šalinimą tiesiogiai ar per viešąją sistemą.

## PORTUGUÊS

Caro Cliente,

**Obrigado por adquirir este aparelho HENDI. Leia atentamente este manual do utilizador, prestando especial atenção aos regulamentos de segurança descritos abaixo, antes de instalar e utilizar este aparelho pela primeira vez.**

### Instruções de segurança

- Utilize o aparelho apenas para a finalidade para a qual foi concebido, conforme descrito neste manual.
- O fabricante não é responsável por quaisquer danos causados por um funcionamento incorreto e utilização incorreta.
-  **PERIGO! RISCO DE CHOQUE ELÉTRICO!** Não tente reparar o aparelho sozinho. Não mergulhe as peças elétricas do aparelho em água ou outros líquidos. Nunca segure o aparelho sob água corrente.
- **NUNCA UTILIZE UM APARELHO DANIFICADO!** Verifique regularmente as ligações elétricas e o cabo quanto a danos. Quando estiver danificado, desligue o aparelho da fonte de alimentação. Quaisquer reparações só devem ser realizadas por um fornecedor ou pessoa qualificada para evitar perigos ou ferimentos.
- **AVISO!** Quando posicionar o aparelho, encaminhe o cabo de alimentação em segurança, se necessário, para evitar puxar acidentalmente, danificar-se, entrar em contacto com a superfície de aquecimento ou causar um perigo de tropeçar.
- **AVISO!** Desde que a ficha esteja na tomada, o aparelho está ligado à fonte de alimentação.
- **AVISO!** Desligue SEMPRE o aparelho antes de o desligar da fonte de alimentação, limpeza, manutenção ou armazenamento.
- Ligue o aparelho apenas a uma tomada elétrica com a tensão e frequência mencionadas na etiqueta do aparelho.
- Não toque na ficha/ligações elétricas com as mãos molhadas ou húmidas.



- Mantenha o aparelho e a ficha/ligações eléctricas afastados de água e outros líquidos. Se o aparelho cair na água, retire imediatamente as ligações da fonte de alimentação. Não utilize o aparelho até que tenha sido verificado por um técnico certificado. O incumprimento destas instruções irá causar riscos de vida.
- Ligue a fonte de alimentação a uma tomada eléctrica de fácil acesso para que possa desligar o aparelho imediatamente em caso de emergência.
- Certifique-se de que o cabo não entra em contacto com objectos afiados ou quentes e mantenha-o afastado de fogo aberto. Nunca puxe o cabo de alimentação para o desligar da tomada; em vez disso, puxe sempre pela ficha.
- Nunca transporte o aparelho pelo cabo.
- Nunca tente abrir a estrutura do aparelho sozinho.
- Não insira objetos na caixa do aparelho.
- Nunca deixe o aparelho sem vigilância durante a utilização.
- Este aparelho deve ser operado por pessoal qualificado na cozinha do restaurante, cantinas ou pessoal do bar, etc.
- Este aparelho não deve ser operado por pessoas com capacidades físicas, sensoriais ou mentais reduzidas ou por pessoas que não tenham experiência e conhecimento.
- Este aparelho não deve, em circunstância alguma, ser utilizado por crianças.
- Mantenha o aparelho e as suas ligações eléctricas fora do alcance das crianças.
- Nunca utilize acessórios ou quaisquer outros dispositivos além dos fornecidos com o aparelho ou recomendados pelo fabricante. Se não o fizer, pode representar um risco de segurança para o utilizador e pode danificar o aparelho. Utilize apenas peças e acessórios originais.
- Não utilize este aparelho através de um temporizador externo ou de um sistema de controlo remoto.
- Não coloque o aparelho sobre um objecto de aquecimento (gasolina, electricidade, fogueira a carvão, etc.).
- Não tape o aparelho em funcionamento.
- Não coloque quaisquer objetos sobre o aparelho.
- Não utilize o aparelho perto de chamas abertas, materiais explosivos ou inflamáveis. Utilize sempre o aparelho numa superfície horizontal, estável, limpa, resistente ao calor e seca.
- O aparelho não é adequado para instalação numa área onde possa ser utilizado um jacto de água.
- Deixe um espaço de pelo menos 10 cm em redor do aparelho para ventilação durante a utilização.
- **AVISO!** Mantenha todas as aberturas de ventilação do aparelho livres de obstruções.

## Instruções especiais de segurança

- Este aparelho destina-se à utilização comercial.
-  **CUIDADO! RISCO DE QUEIMADURAS! SUPERFÍCIES QUENTES!** A temperatura das superfícies acessíveis pode ser muito elevada durante a utilização. Toque apenas no painel de controlo, pegas, interruptores, botões de controlo do temporizador ou botões de controlo da temperatura.
- Se o cabo de alimentação estiver danificado, tem de ser substituído pelo fabricante, pelo seu agente de assistência técnica ou por pessoas igualmente qualificadas para evitar perigos. (Cabo de alimentação fixo no interior, mas pode ser substituído)
- **AVISO!** Se a porta ou os vedantes da porta estiverem danificados, o forno não deve ser operado até ser reparado por uma

pessoa competente.

- **AVISO!** É perigoso para qualquer pessoa que não seja uma pessoa competente realizar qualquer operação de assistência ou reparação que envolva a remoção de qualquer tampa que ofereça proteção contra a exposição à energia de microondas.
- **AVISO!** Os líquidos ou outros alimentos não devem ser aquecidos em recipientes selados, uma vez que podem explodir.
- **AVISO!** O aquecimento por micro-ondas das bebidas pode resultar em ebulição eruptiva retardada, pelo que deve ter-se cuidado ao manusear o recipiente.
- **AVISO!** O conteúdo dos frascos de alimentação e dos frascos de comida para bebés deve ser agitado ou agitado e a temperatura verificada antes do consumo, para evitar queimaduras.
- Utilize apenas utensílios adequados para utilização em fornos microondas.
- Quando aquecer alimentos em recipientes de plástico ou papel, mantenha-se atento ao forno devido à possibilidade de ignição.
- Se observar fumo, desligue o aparelho ou retire a ficha da tomada e mantenha a porta fechada para abafar quaisquer chamas.
- Os ovos na sua casca e os ovos cozidos inteiros não devem ser aquecidos em fornos microondas, uma vez que podem explodir mesmo depois de o aquecimento do microondas ter terminado.
- Utilize apenas a sonda de temperatura recomendada para este forno (para aparelhos que tenham instalações para utilizar uma sonda de detecção de temperatura).

## Utilização prevista

- Este aparelho destina-se a ser utilizado em aplicações domésticas e semelhantes, tais como:
  - áreas de cozinha do pessoal em lojas, escritórios e outros ambientes de trabalho;
  - casas agrícolas;
  - por clientes em hotéis, motéis e outros ambientes do tipo residencial;
  - ambiente tipo cama e pequeno-almoço.
- O aparelho foi concebido para aquecer e descongelar produtos alimentares utilizando pratos adequados. Qualquer outra utilização pode provocar danos no aparelho ou lesões pessoais.
- A utilização do aparelho para qualquer outro fim deve ser considerada uma utilização indevida do dispositivo. O utilizador será o único responsável pela utilização inadequada do dispositivo.

## Instalação de ligação à terra

Este aparelho está classificado como sendo de **proteção de classe I** e tem de estar ligado a uma ligação à terra de protecção. A ligação à terra reduz o risco de choque eléctrico ao fornecer um fio de escape para a corrente eléctrica.

Este aparelho está equipado com um cabo de alimentação com ficha de ligação à terra ou ligações eléctricas com fio de ligação à terra. As conexões devem estar devidamente instaladas e aterradas.

## Preparação antes da utilização

- Remova todas as embalagens e invólucros de protecção.
- Verifique se o dispositivo está em boas condições e com todos



os acessórios. Em caso de entrega incompleta ou danificada, contacte imediatamente o fornecedor. Neste caso, não utilize o dispositivo.

- Limpe os acessórios e o aparelho antes da utilização (Consulte => Limpeza e manutenção).
- Certifique-se de que o aparelho está completamente seco.
- Coloque o aparelho numa superfície horizontal, estável e resistente ao calor, segura contra salpicos de água.
- Guarde a embalagem se pretender armazenar o seu aparelho no futuro.
- Guarde o manual do utilizador para referência futura.

**NOTA!** Devido a resíduos de fabrico, o aparelho pode emitir um odor ligeiro durante as primeiras utilizações. Isto é normal e não indica qualquer defeito ou perigo. Certifique-se de que o aparelho está bem ventilado.

## Instruções de funcionamento

Ligue a ficha a uma tomada eléctrica adequada, o alarme sonoro soará uma vez para indicar que está pronto a ser utilizado. Abra a porta e coloque os alimentos no interior do microondas. Feche a porta e rode o controlo do tempo de rotação para o tempo de cozedura pretendido. O microondas começa imediatamente. O nível de potência é fixo e não pode ser ajustado. Quando o tempo de cozedura terminar, o bescuro irá soar várias vezes e o microondas irá voltar ao modo pronto.

Nota: O nível de potência é fixo e não pode ser ajustado. A descrição do tempo de cozedura para diferentes alimentos sob controlo do tempo de rotação é apenas para referência.

Quando abrir a porta enquanto o microondas está a aquecer, o microondas pára, depois de fechar a porta o microondas necessita de alguns segundos para reiniciar e começar a funcionar novamente. Durante o funcionamento, pode ajustar o tempo rodando o controlo de tempo (Fig. 1 na página 3), ao rodar o controlo de tempo para '0' o microondas deixa de funcionar e o alarme sonoro toca para indicar que o microondas terminou.

## Sugestões de funcionamento

- Este aparelho pode ser aberto a qualquer momento durante o processo de cozedura, caso necessite de rodar, mexer ou verificar se os alimentos estão perfeitamente cozinhados.
- Termine o processo de cozedura definindo manualmente o temporizador para a posição OFF.
- Agora pode remover os alimentos. Se necessário, utilize luvas de forno (não incluídas). Tenha cuidado com a superfície quente.

## Utensílios

Podem existir determinados utensílios não metálicos que não são seguros para utilização em microondas. Em caso de dúvida, pode testar o utensílio em questão seguindo o procedimento abaixo.

## Teste do utensílio

Encha um recipiente próprio para microondas com 1 chávena de água fria (250 ml) juntamente com o utensílio em questão. Cozinhe na potência máxima durante 1 minuto. Sinta cuidadosamente o utensílio. Se o utensílio vazio estiver quente, não o utilize para cozinhar no microondas. Não exceda o tempo de

cozedura de 1 minuto.

## Limpeza e manutenção

- **ATENÇÃO!** Desligue sempre o aparelho da corrente eléctrica e arrefeça antes de armazenar, limpar e fazer a manutenção.
- Não utilize jacto de água ou produto de limpeza a vapor para limpar e não empurre o aparelho de baixo de água, pois as peças podem ficar molhadas e provocar choques eléctricos.
- Se o aparelho não for mantido em bom estado de limpeza, tal pode afectar adversamente a vida útil do aparelho e resultar numa situação perigosa.
- Os resíduos de alimentos devem ser limpos regularmente e removidos do aparelho. Se o aparelho não for limpo correctamente, reduzirá a sua vida útil e poderá resultar em condições perigosas durante a utilização.

## Limpeza

- Limpe a superfície exterior arrefecida com um pano ou esponja ligeiramente humedecida com uma solução de sabão suave.
- Por motivos de higiene, o aparelho deve ser limpo antes de depois da utilização.
- Evite que a água entre em contacto com os componentes eléctricos.
- Nunca mergulhe o aparelho em água ou outros líquidos.
- Nunca utilize agentes de limpeza agressivos, esponjas abrasivas ou agentes de limpeza que contenham cloro. Não utilize palha-de-aço, utensílios metálicos ou quaisquer objetos afiados ou pontiagudos para limpar. Não utilize gasolina ou solventes!
- Nenhuma peça pode ser lavada na máquina de lavar loiça.

## Manutenção

- Verifique regularmente o funcionamento do aparelho para evitar acidentes graves.
- Se verificar que o aparelho não está a funcionar correctamente ou que existe um problema, pare de o utilizar, desligue-o e contacte o fornecedor.
- Todos os trabalhos de manutenção, instalação e reparação devem ser realizados por técnicos especializados e autorizados, ou recomendados pelo fabricante.

## Transporte e armazenamento

- Antes de armazenar, certifique-se sempre de que o aparelho foi desligado da fonte de alimentação e arrefecido completamente.
- Guarde o aparelho num local fresco, limpo e seco.
- Nunca coloque objectos pesados sobre o aparelho, pois isso pode danificá-lo.
- Não desloque o aparelho enquanto estiver em funcionamento. Desligue o aparelho da fonte de alimentação quando o deslocar e mantenha-o na parte inferior.

## Resolução de problemas

Se o aparelho não funcionar correctamente, verifique a solução na tabela abaixo. Se continuar a não conseguir resolver o problema, contacte o fornecedor/prestador de serviços.



Problemas	Causa possível	Solução possível
O microondas não começa a funcionar	O cabo de alimentação não está ligado corretamente.	Verifique se o cabo de alimentação está ligado corretamente.
	Fusível queimado do disjuntor ativo.	Substitua o fusível ou reinicie o disjuntor. Se não tiver a certeza de como fazê-lo, contacte o seu fornecedor.
	Tomada elétrica com defeito.	Teste a saída com outro aparelho e verifique o disjuntor.
O forno não aquece	A porta não está fechada corretamente.	Verifique se a porta fecha corretamente; se não puder ser fechada corretamente, contacte o seu fornecedor.

## Garantia

Qualquer defeito que afete a funcionalidade do aparelho que se torne aparente no prazo de um ano após a compra será reparado através de reparação ou substituição gratuita, desde que o aparelho tenha sido utilizado e mantido de acordo com as instruções e não tenha sido utilizado de forma abusiva ou indevida. Os seus direitos legais não são afetados. Se o aparelho for reclamado ao abrigo da garantia, indique onde e quando foi comprado e inclua um comprovativo de compra (por exemplo, recibo).

De acordo com a nossa política de desenvolvimento contínuo de produtos, reservamo-nos o direito de alterar as especificações do produto, embalagem e documentação sem aviso prévio.

## Eliminação e ambiente



Ao desativar o aparelho, o produto não deve ser eliminado juntamente com outros resíduos domésticos. Em vez disso, é da sua responsabilidade eliminar os seus resíduos de equipamento entregando-os num ponto de recolha designado.

O incumprimento desta regra pode ser penalizado de acordo com os regulamentos aplicáveis sobre eliminação de resíduos. A recolha e reciclagem separadas dos seus equipamentos residuais no momento da eliminação ajudarão a conservar os recursos naturais e a garantir que são reciclados de forma a proteger a saúde humana e o ambiente.

Para mais informações sobre onde pode depositar os seus resíduos para reciclagem, contacte a sua empresa local de recolha de resíduos. Os fabricantes e importadores não assumem a responsabilidade pela reciclagem, tratamento e eliminação ecológica, quer diretamente quer através de um sistema público.

## ESPAÑOL

Estimado cliente:

Gracias por comprar este electrodoméstico HENDI. Lea atentamente este manual del usuario, prestando especial aten-

ción a las normativas de seguridad descritas a continuación, antes de instalar y utilizar este aparato por primera vez.

## Instrucciones de seguridad

- Utilice el aparato únicamente para el fin para el que fue diseñado, tal como se describe en este manual.
- El fabricante no se hace responsable de ningún daño causado por un funcionamiento incorrecto y un uso inadecuado.
-  **¡PELIGRO! ¡RIESGO DE DESCARGA ELÉCTRICA!** No intente reparar el aparato usted mismo. No sumerja las piezas eléctricas del aparato en agua u otros líquidos. Nunca sostenga el aparato bajo el agua corriente.
- **¡NUNCA UTILICE UN APARATO DAÑADO!** Compruebe regularmente si hay daños en las conexiones eléctricas y el cable. Si está dañado, desconecte el aparato de la fuente de alimentación. Las reparaciones solo deben ser realizadas por un proveedor o persona cualificada para evitar peligros o lesiones.
- **¡ADVERTENCIA!** Al colocar el aparato, coloque el cable de alimentación de forma segura si es necesario para evitar tirones accidentales, daños, contacto con la superficie térmica o riesgo de tropiezo.
- **¡ADVERTENCIA!** Mientras el enchufe esté en la toma de corriente, el aparato estará conectado a la fuente de alimentación.
- **¡ADVERTENCIA!** Apague SIEMPRE el aparato antes de desconectarlo de la fuente de alimentación, de la limpieza, del mantenimiento o del almacenamiento.
- Conecte el aparato únicamente a una toma de corriente con la tensión y frecuencia mencionadas en la etiqueta del aparato.
- No toque el enchufe/las conexiones eléctricas con las manos húmedas o mojadas.
- Mantenga el aparato y el enchufe/las conexiones eléctricas alejados del agua y otros líquidos. Si el aparato cae al agua, retire inmediatamente las conexiones de la fuente de alimentación. No utilice el aparato hasta que un técnico certificado lo haya comprobado. Si no se siguen estas instrucciones, se producirán riesgos potencialmente mortales.
- Conecte la fuente de alimentación a una toma de corriente de fácil acceso para poder desconectar el aparato inmediatamente en caso de emergencia.
- Asegúrese de que el cable no entre en contacto con objetos afilados o calientes y manténgalo alejado del fuego abierto. Nunca tire del cable de alimentación para desenchufarlo de la toma; tire siempre del enchufe en su lugar.
- Nunca lleve el aparato con el cable.
- Nunca intente abrir la carcasa del aparato usted mismo.
- No introduzca objetos en la carcasa del aparato.
- Nunca deje el aparato sin supervisión durante su uso.
- Este aparato debe ser utilizado por personal formado en la cocina del restaurante, comedores o personal del bar, etc.
- Este aparato no debe ser utilizado por personas con capacidades físicas, sensoriales o mentales reducidas, ni por personas que carezcan de experiencia y conocimientos.
- Este aparato no debe ser utilizado por niños bajo ninguna circunstancia.
- Mantenga el aparato y sus conexiones eléctricas fuera del alcance de los niños.
- Nunca utilice accesorios ni dispositivos adicionales que no sean los suministrados con el aparato o recomendados por el



fabricante. De lo contrario, podría suponer un riesgo para la seguridad del usuario y dañar el aparato. Utilice únicamente piezas y accesorios originales.

- No utilice este aparato mediante un temporizador externo o un sistema de control remoto.
- No coloque el aparato sobre un objeto calefactor (gasolina, electricidad, cocina de carbón, etc.).
- No cubra el aparato en funcionamiento.
- No coloque ningún objeto encima del aparato.
- No utilice el aparato cerca de llamas abiertas, materiales explosivos o inflamables. Utilice siempre el aparato sobre una superficie horizontal, estable, limpia, resistente al calor y seca.
- El aparato no es adecuado para su instalación en zonas en las que se pueda utilizar un chorro de agua.
- Deje un espacio de al menos 10 cm alrededor del aparato para que se ventile durante el uso.
- ¡**ADVERTENCIA!** Mantenga todas las aberturas de ventilación del aparato libres de obstrucciones.

## Instrucciones especiales de seguridad

- Este aparato está diseñado para uso comercial.



¡**PRECAUCIÓN!** ¡**RIESGO DE QUEMADURAS!** ¡**SUPERFICIES CALIENTES!** La temperatura de las superficies accesibles podría ser muy alta durante el uso. Toque solo el panel de control, las asas, los interruptores, los mandos de control del temporizador o los mandos de control de temperatura.

- Si el cable de alimentación está dañado, debe ser reemplazado por el fabricante, su agente de servicio o personas igualmente cualificadas para evitar riesgos. (Cable de alimentación fijo en el interior, pero podría sustituirse)
- ¡**ADVERTENCIA!** Si la puerta o las juntas de la puerta están dañadas, el horno no debe utilizarse hasta que haya sido reparado por una persona competente.
- ¡**ADVERTENCIA!** Es peligroso para cualquier persona que no sea una persona competente llevar a cabo cualquier operación de servicio o reparación que implique la retirada de cualquier cubierta que ofrezca protección contra la exposición a la energía del microondas.
- ¡**ADVERTENCIA!** Los líquidos u otros alimentos no deben calentarse en recipientes sellados, ya que pueden explotar.
- ¡**ADVERTENCIA!** El calentamiento de las bebidas en el microondas puede provocar un retraso en la ebullición eruptiva, por lo que debe tenerse cuidado al manipular el recipiente.
- ¡**ADVERTENCIA!** El contenido de los biberones de alimentación y las jarras de comida para bebés debe agitarse o agitarse, y se debe comprobar la temperatura antes del consumo para evitar quemaduras.
- Utilice únicamente utensilios adecuados para su uso en hornos microondas.
- Cuando caliente alimentos en recipientes de plástico o papel, preste atención al horno debido a la posibilidad de ignición.
- Si observa humo, apague o desenchufe el aparato y mantenga la puerta cerrada para apagar las llamas.
- Los huevos en su cáscara y los huevos duros enteros no deben calentarse en hornos microondas, ya que pueden explotar incluso después de que haya terminado el calentamiento del microondas.
- Utilice únicamente la sonda de temperatura recomendada para este horno (para los aparatos que tengan una instala-

ción para utilizar una sonda de detección de temperatura).

## Uso previsto

- Este aparato está diseñado para utilizarse en aplicaciones domésticas y similares, como:
  - áreas de cocina del personal en tiendas, oficinas y otros entornos de trabajo;
  - casas de granja;
  - por clientes en hoteles, moteles y otros entornos de tipo residencial;
  - ambiente tipo alojamiento y desayuno.
- El aparato está diseñado para calentar y descongelar productos alimenticios utilizando platos adecuados. Cualquier otro uso puede provocar daños al aparato o lesiones personales.
- El uso del aparato para cualquier otro fin se considerará un uso indebido del dispositivo. El usuario será el único responsable del uso indebido del dispositivo.

## Instalación de conexión a tierra

Este aparato está clasificado como **protección de clase I** y debe conectarse a una toma de tierra protectora. La conexión a tierra reduce el riesgo de descarga eléctrica al proporcionar un cable de escape para la corriente eléctrica.

Este aparato está equipado con un cable de alimentación con enchufe de conexión a tierra o conexiones eléctricas con cable de conexión a tierra. Las conexiones deben estar correctamente instaladas y conectadas a tierra.

## Preparación antes del uso

- Retire todo el embalaje protector y la envoltura.
  - Compruebe que el dispositivo está en buenas condiciones y con todos los accesorios. En caso de entrega incompleta o dañada, póngase en contacto con el proveedor inmediatamente. En este caso, no utilice el dispositivo.
  - Limpie los accesorios y el aparato antes de utilizarlos (consulte ==> Limpieza y mantenimiento).
  - Asegúrese de que el aparato esté completamente seco.
  - Coloque el aparato sobre una superficie horizontal, estable y resistente al calor que sea segura contra salpicaduras de agua.
  - Conserve el embalaje si desea guardar su electrodoméstico en el futuro.
  - Guarde el manual del usuario para futuras consultas.
- ¡**NOTA!** Debido a los residuos de fabricación, el aparato puede emitir un ligero olor durante los primeros usos. Esto es normal y no indica ningún defecto o peligro. Asegúrese de que el aparato esté bien ventilado.

## Instrucciones de funcionamiento

Conecte el enchufe a una toma de corriente adecuada; el zumbador sonará una vez para indicar que está listo para su uso. Abra la puerta y coloque los alimentos dentro del microondas. Cierre la puerta y gire el control de tiempo de rotación hasta el tiempo de cocción deseado. El microondas se pondrá en marcha inmediatamente. El nivel de potencia es fijo y no se puede ajustar. Cuando termine el tiempo de cocción, sonará el zumbador varias veces y el microondas volverá al modo listo.

Nota: El nivel de potencia es fijo y no se puede ajustar. La descripción del tiempo de cocción para diferentes alimentos bajo control de tiempo de rotación es solo para referencia.



Cuando se abre la puerta mientras el microondas está calentando, el microondas se detiene; después de cerrar la puerta, el microondas necesita unos segundos para reiniciarse y empezar a funcionar de nuevo. Durante el funcionamiento, puede ajustar el tiempo girando el control de tiempo [Fig. 1 en la página 3]; al girar el control de tiempo a "0", el microondas dejará de funcionar y el zumbador sonará para indicar que el microondas ha terminado.

### Consejos de funcionamiento

- Este aparato puede abrirse en cualquier momento durante el proceso de cocción, por si necesita girar, revolver o comprobar si los alimentos están perfectamente cocinados.
- Finalice el proceso de cocción ajustando manualmente el temporizador en la posición OFF.
- Ahora puede retirar los alimentos. Utilice guantes de horno si es necesario (no incluidos). Tenga cuidado con la superficie caliente.

### Utensilios

Puede haber ciertos utensilios no metálicos que no son seguros para usar en el microondas. En caso de duda, puede probar el utensilio en cuestión siguiendo el procedimiento que se indica a continuación.

### Prueba de utensilios

Llene un recipiente apto para microondas con 1 taza de agua fría (250 ml) junto con el utensilio en cuestión.

Cocine a máxima potencia durante 1 minuto. Siente con cuidado el utensilio. Si el utensilio vacío está caliente, no lo utilice para cocinar en el microondas. No exceda el tiempo de cocción de 1 minuto.

### Limpieza y mantenimiento

- **¡ATENCIÓN!** Desconecte siempre el aparato de la red eléctrica y enfríe antes de guardarlo, limpiarlo y realizar tareas de mantenimiento.
- No utilice chorros de agua ni limpiadores de vapor para la limpieza y no empuje el aparato bajo el agua, ya que las piezas se mojarán y podrían producirse descargas eléctricas.
- Si el aparato no se mantiene en buen estado de limpieza, esto puede afectar negativamente a la vida 0 del aparato y provocar una situación peligrosa.
- Los residuos de alimentos deben limpiarse y eliminarse regularmente del aparato. Si el aparato no se limpia correctamente, reducirá su vida útil y puede resultar en una condición peligrosa durante su uso.

### Limpieza

- Limpie la superficie exterior enfriada con un paño o esponja ligeramente humedecido con una solución de jabón suave.
- Por razones de higiene, el aparato debe limpiarse antes y después de su uso.
- Evite que el agua entre en contacto con los componentes eléctricos.
- Nunca sumerja el aparato en agua u otros líquidos.
- Nunca utilice productos de limpieza agresivos, esponjas abrasivas ni productos de limpieza que contengan cloro. No utilice lana de acero, utensilios metálicos ni objetos afilados o puntiagudos para la limpieza. ¡No utilice gasolina ni disolventes!

- No hay piezas aptas para lavavajillas.

### Mantenimiento

- Compruebe periódicamente el funcionamiento del aparato para evitar accidentes graves.
- Si ve que el aparato no funciona correctamente o que hay un problema, deje de usarlo, apáguelo y póngase en contacto con el proveedor.
- Todos los trabajos de mantenimiento, instalación y reparación deben ser realizados por técnicos especializados y autorizados, o recomendados por el fabricante.

### Transporte y almacenamiento

- Antes de guardarlo, asegúrese siempre de que el aparato se ha desconectado de la fuente de alimentación y se ha enfriado por completo.
- Guarde el aparato en un lugar fresco, limpio y seco.
- Nunca coloque objetos pesados sobre el aparato, ya que podría dañarlo.
- No mueva el aparato mientras esté en funcionamiento. Desconecte el aparato de la fuente de alimentación cuando se mueva y manténgalo en la parte inferior.

### Resolución de problemas

Si el aparato no funciona correctamente, compruebe la solución en la tabla siguiente. Si sigue sin poder resolver el problema, póngase en contacto con el proveedor/proveedor de servicios.

Problemas	Causa posible	Posible solución
El microondas no empieza a funcionar	El cable de alimentación no está enchufado correctamente.	Compruebe si el cable de alimentación está enchufado correctamente.
	Fusible fundido del disyuntor activo.	Sustituya el fusible o restablezca el disyuntor. Si no está seguro de cómo hacerlo, póngase en contacto con su proveedor.
	Toma de corriente defectuosa.	Pruebe la toma de corriente con otro aparato y compruebe el disyuntor.
El horno no se calienta	Puerta no cerrada correctamente.	Compruebe si la puerta se cierra correctamente y, si no se puede cerrar correctamente, póngase en contacto con su proveedor.

### Garantía

Cualquier defecto que afecte a la funcionalidad del aparato que se haga evidente en el plazo de un año desde la compra se reparará o sustituirá gratuitamente siempre que el aparato se haya utilizado y mantenido de acuerdo con las instrucciones y no se haya abusado o utilizado indebidamente de ninguna manera. Sus derechos legales no se ven afectados. Si el aparato se reclama bajo garantía, indique dónde y cuándo se compró e



incluya la prueba de compra (p. ej., recibo).

De acuerdo con nuestra política de desarrollo continuo de productos, nos reservamos el derecho de cambiar las especificaciones del producto, el embalaje y la documentación sin previo aviso.

## Descarte y medio ambiente



Al desmontar el aparato, el producto no debe desecharse junto con otros residuos domésticos. En su lugar, es su responsabilidad desechar el equipo de desecho entregándolo a un punto de recogida designado. El incumplimiento de esta norma puede ser penalizado de acuerdo con las normativas aplicables sobre eliminación de residuos. La recogida y el reciclaje separados de sus equipos de desecho en el momento de su eliminación ayudarán a conservar los recursos naturales y garantizarán que se reciclen de una manera que proteja la salud humana y el medio ambiente.

Para obtener más información sobre dónde puede depositar sus residuos para su reciclaje, póngase en contacto con su empresa local de recogida de residuos. Los fabricantes e importadores no asumen responsabilidad alguna por el reciclaje, el tratamiento y la eliminación ecológica, ya sea directamente o a través de un sistema público.

## SLOVENSKÝ

Vážený zákazník,

Ďakujeme, že ste si zakúpili tento spotrebič Hendi. Pred inštaláciou a prvým použitím spotrebiča si pozorne prečítajte tento návod na použitie, pričom osobitnú pozornosť venujte bezpečnostným predpisom uvedeným nižšie.

## Bezpečnostné pokyny

- Spotrebič používajte iba na určený účel, na ktorý je určený, ako je opísané v tomto návode.
- Výrobca nezodpovedá za žiadne škody spôsobené nesprávnou prevádzkou a nesprávnym použitím.
-  **NEBEZPEČENSTVO! RIZIKO ZÁSAHU ELEKTRICKÝM PRÚDOM!** Nepokúšajte sa spotrebič opraviť sami. Neponárajte elektrické časti spotrebiča do vody ani iných tekutín. Spotrebič nikdy nedržte pod tečúcou vodou.
- **NIKDY NEPOUŽÍVAJTE POŠKODENÝ SPOTREBIČ!** Pravidelne kontrolujte elektrické pripojenia a kábel, či nie sú poškodené. Ak je spotrebič poškodený, odpojte ho od elektrickej siete. Všetky opravy smie vykonávať iba dodávateľ alebo kvalifikovaná osoba, aby sa predišlo nebezpečenstvu alebo zraneniu.
- **VAROVANIE!** Pri umiestňovaní spotrebiča v prípade potreby bezpečne vedte napájací kábel, aby ste predišli neúmyselnému ťahaniu, poškodeniu, kontaktu s vyhrievacím povrchom alebo nebezpečenstvu zaskopnutia.
- **VAROVANIE!** Kým je zástrčka v zásuvke, spotrebič je pripojený k zdroju napájania.
- **VAROVANIE!** Pred odpojením od napájania, čistením, údržbou alebo uskladnením spotrebič **VŽDY** vypnite.
- Spotrebič pripájajte do elektrickej zásuvky iba s napätím a frekvenciou uvedenou na štítku spotrebiča.
- Nedotýkajte sa konektorov/elektrických prípojk mokrymi alebo vlhkými rukami.
- Spotrebič a elektrickú zástrčku/pripojenia uchovávajte mimo

dosahu vody a iných tekutín. Ak spotrebič spadne do vody, okamžite odpojte prípojky napájania. Spotrebič nepoužívajte, kým ho neskontroluje certifikovaný technik. Nedodržanie týchto pokynov bude mať za následok život ohrozujúce riziká.

- Pripojte napájanie do ľahko dostupnej elektrickej zásuvky, aby ste mohli v prípade núdze spotrebič okamžite odpojiť.
- Dbajte na to, aby sa kábel nedostal do kontaktu s ostrými alebo horúcimi predmetmi a nepribližujte ho k otvorenému ohňu. Nikdy nefahajte za napájací kábel, aby ste ho odpojili od zásuvky, vždy ťahajte za zástrčku.
- Spotrebič nikdy neprenášajte za kábel.
- Nikdy sa nepokúšajte otvoriť kryt spotrebiča sami.
- Do krytu spotrebiča nekladajte žiadne predmety.
- Počas používania nenechávajte spotrebič bez dozoru.
- Tento spotrebič by mal obsluhovať vyskolený personál v kuchyni reštaurácie, jedálne, bary atď.
- Tento spotrebič by nemali obsluhovať osoby so zníženými fyzickými, zmyslovými alebo duševnými schopnosťami, ani osoby s nedostatocnými skúsenosťami a vedomosťami.
- Tento spotrebič by za žiadnych okolností nemali používať deti.
- Spotrebič a jeho elektrické pripojenia uchovávajte mimo dosahu detí.
- Nikdy nepoužívajte príslušenstvo ani žiadne ďalšie zariadenia okrem tých, ktoré sa dodávajú so spotrebičom alebo ktoré odporúča výrobca. V opačnom prípade by mohlo dôjsť k bezpečnostnému riziku pre používateľa a k poškodeniu spotrebiča. Používajte iba originálne diely a príslušenstvo.
- Spotrebič nepoužívajte s externým časovačom alebo diaľkovým ovládaním.
- Spotrebič neumiestňujte na vykurovací predmet (benzín, elektrina, sporák s dreveným uhlím atď.).
- Spotrebič nezakrývajte v prevádzke.
- Na spotrebič neumiestňujte žiadne predmety.
- Spotrebič nepoužívajte v blízkosti otvoreného ohňa, výbušných alebo horľavých materiálov. Spotrebič vždy prevádzkujte na vodorovnom, stabilnom, čistom, teplotvzdornom a suchom povrchu.
- Spotrebič nie je vhodný na inštaláciu na mieste, kde by sa dal použiť vodný prúd.
- Počas používania nechajte okolo spotrebiča priestor aspoň 10 cm na vetranie.
- **VAROVANIE!** Všetky vetracie otvory na spotrebiči udržiavajte bez prekážok.

## Špeciálne bezpečnostné pokyny

- Tento spotrebič je určený na komerčné použitie.
-  **OPATRNOSŤ! RIZIKO POPÁLENÍ! HORÚCE POVRCHY!** Teplota prístupných povrchov môže byť počas používania veľmi vysoká. Dotknite sa iba ovládacieho panela, rukoväti, spínačov, ovládačov časovača alebo ovládačov teploty.
- Ak je napájací kábel poškodený, musí ho vymeniť výrobca, jeho servisný zástupca alebo podobne kvalifikované osoby, aby sa predišlo nebezpečenstvu. (Vnútri je pevný napájací kábel, ale dá sa vymeniť)
- **VAROVANIE!** Ak sú tesnenia dvierok alebo dvierok poškodené, rúra sa nesmie používať, kým ju neopraví kompetentná osoba.
- **VAROVANIE!** Je nebezpečné, aby ktokoľvek iný ako kompetentná osoba vykonal akýkoľvek servis alebo opravu, ktoré zahŕňajú odstránenie akéhokoľvek krytu, ktorý poskytuje



ochranu pred vystavením mikrovlnnej energie.

- **VAROVANIE!** Kvapaliny alebo iné potraviny sa nesmú ohrievať v uzavretých nádobách, pretože môžu explodovať.
- **VAROVANIE!** Ohrev nápojov v mikrovlnnej rúre môže spôsobiť oneskorené vrenie, preto je pri manipulácii s nádobou potrebné dávať pozor.
- **VAROVANIE!** Obsah fliaš na kŕmenie a nádob na dojčenskú výživu sa musí pred konzumáciou miešať alebo pretrepať a musí sa skontrolovať teplota, aby sa predišlo popáleninám.
- Používajte iba pomôcky vhodné na použitie v mikrovlnnej rúre.
- Pri zahrievaní potravín v plastových alebo papierových nádobách sledujte rúru z dôvodu možnosti vznietenia.
- Ak spozorujete dym, spotrebič vypnite alebo odpojte od elektrickej siete a nechajte dvierka zatvorené, aby ste zapálili akýkoľvek plameň.
- Vajcia v škrupine a celé vajcia natvrdo uvarené v mikrovlnnej rúre by sa nemali ohrievať, pretože môžu explodovať aj po skončení ohrevu v mikrovlnnej rúre.
- Používajte iba teplotnú sondu odporúčanú pre túto rúru (pre spotrebiče, ktoré majú zariadenie na používanie teplotnej sondy).

## Určené použitie

- Tento spotrebič je určený na použitie v domácnostiach a podobných priestoroch, ako napríklad:
  - kuchynské priestory zamestnancov v obchodoch, kanceláriách a inom pracovnom prostredí,
  - domy na farmách,
  - klientmi v hoteloch, motelloch a inom prostredí rezidenčného typu,
  - Prostredie typu posteľe a raňajok.
- Spotrebič je určený na ohrievanie a rozmrazovanie potravín pomocou vhodných pokrmov. Akékoľvek iné použitie môže viesť k poškodeniu spotrebiča alebo zraneniu osôb.
- Prevádzka spotrebiča na akýkoľvek iný účel sa považuje za nesprávne použitie zariadenia. Používateľ nesie výhradnú zodpovednosť za nesprávne používanie zariadenia..

## Inštalácia uzemnenia

Tento spotrebič je klasifikovaný ako **ochranná trieda I** a musí byť pripojený k ochrannému uzemneniu. Uzemnenie znižuje riziko zásahu elektrickým prúdom zabezpečením únikového drôtu pre elektrický prúd.

Tento spotrebič je vybavený napájacím káblom s uzemňovacou zástrčkou alebo elektrickými pripojeniami s uzemňovacím vodičom. Prípojky musia byť správne nainštalované a uzemnené.

## Príprava pred použitím

- Odstráňte všetky ochranné obaly a obaly.
  - Skontrolujte, či je zariadenie v dobrom stave a so všetkým príslušenstvom. V prípade neúplného alebo poškodeného doručenia okamžite kontaktujte dodávateľa. V takom prípade zariadenie nepoužívajte.
  - Pred použitím príslušenstvo a spotrebič vyčistite (pozrite ==> Čistenie a údržba).
  - Uistite sa, že je spotrebič úplne suchý.
  - Spotrebič umiestnite na vodorovný, stabilný a teplovzdorný povrch, ktorý je bezpečný proti postriekaniu vodou.
  - Ak chcete spotrebič v budúcnosti uskladniť, uschovajte ho.
  - Používateľskú príručku si odložte na budúce použitie.
- POZNÁMKA!** Z dôvodu zvyškov z výroby môže spotrebič počas

prvých niekoľkých použití uvoľňovať mierny zápach. Je to normálne a neznamenaťo žiadnu chybu ani nebezpečenstvo. Uistite sa, že je spotrebič dobre vetraný.

## Prevádzkové pokyny

Pripojte zástrčku do vhodnej elektrickej zásuvky, bzučiak jedenkrát zazneje, čo znamená, že je pripravený na použitie. Otvorte dvierka a vložte jedlo do mikrovlnnej rúry. Zatvorte dvierka a otočte ovládač čas otáčania na požadovaný čas varenia. Mikrovlnná rúra sa spustí okamžite. Úroveň výkonu je pevná a nedá sa nastaviť. Po uplynutí času varenia niekoľkokrát zaznie zvukový signál a mikrovlnná rúra sa vráti do režimu pripravenosti.

Poznámka: Úroveň výkonu je pevná a nedá sa upraviť. Popis času varenia pre rôzne potraviny pod reguláciou času otáčania slúži len na referenčné účely.

Pri otváraní dvierok počas ohrevu mikrovlnnej rúry sa mikrovlnná rúra zastaví, po zatvorení dvierok bude potrebné niekoľko sekúnd mikrovlnnú rúru vynulovať a znovu spustiť. Počas prevádzky môžete nastaviť čas otáčaním ovládača času [obr. 1 na strane 3], keď otočíte ovládač času na '0', mikrovlnná rúra prestane fungovať a zaznie zvukový signál, ktorý indikuje, že mikrovlnná rúra je hotová.

## Prevádzkové tipy

- Tento spotrebič môžete otvoriť kedykoľvek počas varenia, pre prípad, že by ste potrebovali jedlo otočiť, premiešať alebo skontrolovať, či je dokonale uvarené.
- Proces varenia ukončíte ručným nastavením časovača do polohy VYP.
- Teraz môžete jedlo odstrániť. V prípade potreby použite roztoče rúry (nie sú súčasťou balenia). Dávajte pozor na horúci povrch.

## Pomôcky

Môžu existovať určité nekovové pomôcky, ktoré nie sú bezpečné na použitie na mikrovlny. V prípade pochybností môžete príslušný kuchynský riad otestovať podľa nižšie uvedeného postupu.

## Test pomôcky

Naplňte nádobu vhodnú pre mikrovlnnú rúru 1 šálkou studenej vody (250 ml) spolu s predmetným kuchynským náčiním. Varte pri maximálnom výkone 1 minútu. Opatrne pocíťte kuchynský riad. Ak je prázdny riad teplý, nepoužívajte ho na varenie v mikrovlnnej rúre. Neprekráčajte dobu varenia 1 minútu.

## Čistenie a údržba

- **POZORNOSŤ!** Pred uskladnením, čistením a údržbou vždy odpojte spotrebič od elektrickej siete a nechajte ho vychladnúť.
- Na čistenie nepoužívajte prúd vody ani parný čistič a netlačte spotrebič pod vodu, pretože diely sa namočia a môže dôjsť k zásahu elektrickým prúdom.
- Ak spotrebič nie je v dobrom stave čistoty, môže to nepriaznivo ovplyvniť životnosť 0 spotrebiča a spôsobiť nebezpečnú situáciu.
- Zvyšky jedla by sa mali pravidelne čistiť a odstraňovať zo spotrebiča. Ak spotrebič nie je správne vyčistený, skrátí jeho životnosť a môže spôsobiť nebezpečné podmienky počas používania.



## Čistenie

- Ochladený vonkajší povrch očistite handričkou alebo špongiou mierne navlhčenou v jemnom mydlovom roztoku.
- Z hygienických dôvodov je potrebné spotrebič pred použitím a po ňom vyčistiť.
- Zabráňte kontaktu elektrických komponentov s vodou.
- Spotrebič nikdy neponárajte do vody ani iných tekutín.
- Nikdy nepoužívajte agresívne čistiace prostriedky, abrazívne špongie ani čistiace prostriedky s obsahom chlóru. Na čistenie nepoužívajte ocelovú vlnu, kovové pomôcky ani žiadne ostré alebo špicaté predmety. Nepoužívajte benzín ani rozpúšťadlá!
- Žiadne diely nie sú vhodné do umývačky riadu.

## Údržba

- Pravidelne kontrolujte činnosť spotrebiča, aby ste predišli vážnym nehodám.
- Ak zistíte, že spotrebič nefunguje správne alebo že sa vyskytol problém, prestaňte ho používať, vypnite ho a kontaktujte dodávateľa.
- Všetku údržbu, inštaláciu a opravy musí vykonávať špecializovaný a autorizovaný technik alebo musí odporúčať výrobca.

## Preprava a skladovanie

- Pred uskladnením sa vždy presvedčte, že spotrebič je odpojený od napájania a úplne vychladnutý.
- Spotrebič skladujte na chladnom, čistom a suchom mieste.
- Nikdy nekladte na spotrebič ťažké predmety, pretože by sa mohli poškodiť.
- Spotrebič nepremiestňujte, keď je v prevádzke. Pri presúvaní odpojte spotrebič od napájania a podržte ho naspodku.

## Riešenie problémov

Ak spotrebič nefunguje správne, skontrolujte nižšie uvedené tabuľku pre roztok. Ak problém stále nedokážete vyriešiť, obráťte sa na dodávateľa/poskytovateľa služieb.

Problémy	Možná příčina	Možné riešenie
Mikrovlnná rúra nezačína fungovať	Napájací kábel nie je správne zapojený.	Skontrolujte, či je napájací kábel správne zapojený.
	Poistka prepálená ističom je aktívna.	Vymeňte poistku alebo resetujte istič. Ak si nie ste istí, ako to urobiť, obráťte sa na svojho dodávateľa.
	Chybná elektrická zásuvka.	Otestujte výstup s iným spotrebičom a skontrolujte istič.
Rúra nezohrieva	Dvere nie sú správne zatvorené.	Skontrolujte, či sa dvierka správne zatvárajú, ak sa nedajú správne zatvoriť, obráťte sa na svojho dodávateľa.

## Záruka

Všetky chyby ovplyvňujúce funkčnosť spotrebiča, ktoré sa objavajú do jedného roka po zakúpení, budú opravené bezplatnou opravou alebo výmenou za predpokladu, že spotrebič bol pou-

žitý a udržiavaný v súlade s pokynmi a že nebol nijakým spôsobom zneužitý ani nesprávne použitý. Vaše zákonné práva nie sú ovplyvnené. Ak sa na spotrebič vzťahuje záruka, uveďte, kde a kedy bol zakúpený a uveďte doklad o kúpe (napr. potvrdenie). V súlade s našimi zásadami neustáleho vývoja produktov si vyhradzuje právo zmeniť špecifikácie produktu, balenia a dokumentácie bez predchádzajúceho upozornenia.

## Likvidácia a životné prostredie



Pri vyradení spotrebiča z prevádzky sa výrobok nesmie likvidovať s iným komunálnym odpadom. Namiesto toho je vaša zodpovednosťou zlikvidovať odpadové zariadenie jeho odovzdaním na určenom zbernom mieste. Nedodržanie tohto pravidla môže byť penalizované v súlade s platnými predpismi o likvidácii odpadu. Separovaný zber a recyklácia vášho odpadového zariadenia v čase jeho likvidácie pomôže chrániť prírodné zdroje a zabezpečiť, aby bolo recyklované spôsobom, ktorý chráni ľudské zdravie a životné prostredie. Ďalšie informácie o tom, kde môžete odovzdať svoj odpad na recykláciu, získate od miestnej spoločnosti na zber odpadu. Výrobcovia a dovozci nesú zodpovednosť za recykláciu, spracovanie a ekologickú likvidáciu, a to ani priamo, ani prostredníctvom verejného systému.

## DANSK

### Kære kunde

Tak, fordi du købte dette Hende-apparat. Læs denne brugervejledning omhyggeligt, og vær især opmærksom på de sikkerhedsbestemmelser, der er beskrevet nedenfor, før du installerer og bruger dette apparat første gang.

### Sikkerhedsanvisninger

- Apparatet må kun bruges til det tilsigtede formål, som beskrevet i denne vejledning.
- Producenten er ikke ansvarlig for skader, der skyldes forkert betjening og forkert brug.
- ⚠️ **FARE! RISIKO FOR ELEKTRISK STØD!** Forsøg ikke selv at reparere apparatet. Nedsænk ikke apparatets elektriske dele i vand eller andre væsker. Hold aldrig apparatet under rindende vand.
- **BRUG ALDRIG ET BESKADIGET APPARAT!** Kontrollér de elektriske forbindelser og ledningen regelmæssigt for skader. Hvis apparatet er beskadiget, skal du koble det fra strømforsyningen. Reparationer må kun udføres af en leverandør eller en kvalificeret person for at undgå fare eller personskade.
- **ADVARSEL!** Når apparatet placeres, skal strømkablet om nødvendigt føres sikkert for at undgå utilsigtet træk, beskadigelse, kontakt med varmefladen eller risiko for at snuble.
- **ADVARSEL!** Så længe stikket er i stikkontakten, er apparatet sluttet til strømforsyningen.
- **ADVARSEL!** Sluk ALTID for apparatet, før du kobler det fra strømforsyningen, rengør, vedligeholder eller opbevarer det.
- Tilslut kun apparatet til en stikkontakt med den spænding og frekvens, der er angivet på apparatets mærkat.
- Rør ikke ved stikket/de elektriske forbindelser med våde eller fugtige hænder.
- Hold apparatet og det elektriske stik væk fra vand og andre væ-



sker. Hvis apparatet falder i vand, skal du straks fjerne strømforsyningstilslutningerne. Brug ikke apparatet, før det er blevet kontrolleret af en autoriseret tekniker. Manglende overholdelse af disse instruktioner vil medføre livstruende risici.

- Tilslut strømforsyningen til en lettilgængelig stikkontakt, så du straks kan tage stikket ud af kontakten i nødstilfælde.
- Sørg for, at ledningen ikke kommer i kontakt med skarpe eller varme genstande, og hold den væk fra åben ild. Træk aldrig i netledningen for at tage den ud af stikkontakten, men træk altid i stikket i stedet for.
- Bær aldrig apparatet i ledningen.
- Forsøg aldrig selv at åbne kabinettet.
- Indsæt ikke genstande i apparatets kabinet.
- Efterlad aldrig apparatet uden opsyn under brug.
- Dette apparat skal betjenes af uddannede personale i restauranternes køkken, kantiner eller barpersonale osv.
- Apparatet må ikke betjenes af personer med nedsatte fysiske, sansemæssige eller mentale evner, eller personer med manglende erfaring og viden.
- Apparatet må under ingen omstændigheder bruges af børn.
- Opbevar apparatet og dets elektriske tilslutninger utilgængeligt for børn.
- Brug aldrig andet tilbehør eller andet end det, der følger med apparatet, eller som producenten anbefaler. Hvis dette ikke gøres, kan det udgøre en sikkerhedsrisiko for brugeren og beskadige apparatet. Brug kun originale dele og tilbehør.
- Betjen ikke dette apparat ved hjælp af en ekstern timer eller et fjernbetjeningsystem.
- Stil ikke apparatet på en varmegenstand (benzin, el, komfur osv.).
- Tildæk ikke apparatet, mens det er i brug.
- Stil ikke genstande oven på apparatet.
- Brug ikke apparatet i nærheden af åben ild, eksplosive eller brandfarlige materialer. Brug altid apparatet på en vandret, stabil, ren, varmebestandig og tør overflade.
- Apparatet er ikke egnet til installation i et område, hvor der kan anvendes en vandstråle.
- Der skal være mindst 10 cm fri plads omkring apparatet til ventilation under brug.
- **ADVARSEL!** Hold alle ventilationsåbninger på apparatet fri for forhindringer.

## Særlige sikkerhedsanvisninger

- Dette apparat er beregnet til kommerciel brug.
-  **FORSIGTIG! RISIKO FOR FORBRÆNDINGER! VARME OVERFLADER!** Temperaturen på de tilgængelige overflader kan være meget høj under brug. Tryk kun på betjeningspanelet, håndtagene, kontakterne, timerkontrolknapperne eller temperaturkontrolknapperne.
- Hvis netledningen er beskadiget, skal den udskiftes af producenten, dennes serviceværksted eller en tilsvarende kvalificeret person for at undgå fare. (Fast netledning indeni, men den kan udskiftes)
- **ADVARSEL!** Hvis lågen eller pakningerne er beskadigede, må ovnen ikke betjenes, før den er blevet repareret af en kompetent person.
- **ADVARSEL!** Det er farligt for andre end en kompetent person at udføre enhver service- eller reparationsaktivitet, der involverer fjernelse af ethvert dæksel, der giver beskyttelse mod eksposering for mikrobølgeenergi.
- **ADVARSEL!** Væsker eller andre fødevarer må ikke opvarmes i forseglede beholdere, da de kan eksplodere.

- **ADVARSEL!** Opvarmning af drikkevarer i mikrobølgeovnen kan medføre forskinket udbrud af kogning, og der skal derfor udvises forsigtighed ved håndtering af beholderen.
- **ADVARSEL!** Indholdet af sutteflasker og glas med babymad skal røres eller rystes, og temperaturen skal kontrolleres før indtagelse for at undgå forbrændinger.
- Brug kun redskaber, der er egnet til brug i mikrobølgeovnen.
- Ved opvarmning af mad i plastik- eller papirbeholdere skal du holde øje med ovnen på grund af risikoen for antændelse.
- Hvis der observeres røg, skal apparatet slukkes eller tages ud af stikkontakten, og døren skal holdes lukket for at undgå flammer.
- Æg i deres skal og hele hårdkogte æg bør ikke opvarmes i mikrobølgeovne, da de kan eksplodere, selv efter at opvarmningen af mikrobølgeovnen er afsluttet.
- Brug kun det temperaturføler, der anbefales til denne ovn (til apparater, der har en facilitet til at bruge et temperaturfølerfølerfølertermometer).

## Tilsigtet brug

- Dette apparat er beregnet til at blive brugt i husholdningen og lignende anvendelser såsom:
  - personalekøkkenområder i butikker, kontorer og andre arbejds miljøer;
  - landbrugshuse;
  - af kunder på hoteller, moteller og andre miljøer af boligtypen,
  - senge- og morgenmadsmiljø.
- Apparatet er beregnet til opvarmning og optøning af madvarer ved hjælp af egnede fæde. Enhver anden brug kan føre til beskadigelse af apparatet eller personalet.
- Betjening af apparatet til ethvert andet formål skal betragtes som misbrug af apparatet. Brugeren er eneansvarlig for forkert brug af enheden.

## Installation af jordforbindelse

Dette apparat er klassificeret som **beskyttelsesklasse I** og skal tilsluttes en beskyttende jordforbindelse. Jordforbindelse reducerer risikoen for elektrisk støv ved at tilvejebringe en ledning til den elektriske strøm.

Dette apparat er udstyret med en netledning med jordstik eller elektriske forbindelser med jordledning. Tilslutningerne skal være korrekt installeret og jordforbundet.

DK

## Klargøring før brug

- Fjern al beskyttende emballage og indpakning.
  - Kontrollér, at apparatet er i god stand og med alt tilbehør. I tilfælde af ufuldstændig eller beskadiget levering skal du straks kontakte leverandøren. I så fald må enheden ikke anvendes.
  - Rengør tilbehøret og apparatet før brug (se => Rengøring og vedligeholdelse).
  - Sørg for, at apparatet er helt tørt.
  - Anbring apparatet på en vandret, stabil og varmeresistent overflade, der er sikker mod vandsprøjt.
  - Behold emballagen, hvis du har planer om at opbevare apparatet i fremtiden.
  - Gem brugervejledningen til senere brug.
- BEMÆRK!** På grund af rester fra fremstillingen kan apparatet afgive en let lugt under de første par anvendelser. Dette er normalt og indikerer ikke nogen defekt eller fare. Sørg for, at apparatet er godt ventileret.



## Betjeningsvejledning

Sæt stikket i en egnet stikkontakt. Summeren lyder én gang for at angive, at den er klar til brug. Åbn døren, og læg maden i mikrobølgeovnen. Luk lågen, og drej drejeknappen til den ønskede tilberedningstid. Mikrobølgeovnen starter med det samme. Effektniveauet er fast og kan ikke justeres. Når tilberedningstiden er slut, lyder summeren flere gange, og mikrobølgeovnen går tilbage til klar-tilstand.

Bemærk: Effektniveauet er fast og kan ikke justeres. Beskrivelsen af tilberedningstiden for forskellige madvarer under rotationsstidsstyring er kun vejledende.

Når du åbner døren, mens mikrobølgeovnen varmer, stopper mikrobølgeovnen. Efter at have lukket døren, skal mikrobølgeovnen nulstilles et par sekunder og starte igen. Under drift kan du justere tiden ved at dreje tidsvælgeren (fig. 1 på side 3). Når du drejer tidsvælgeren til '0', holder mikrobølgeovnen op med at fungere, og summeren lyder for at angive, at mikrobølgeovnen er færdig.

### Betjeningsstip

- Dette apparat kan åbnes når som helst under tilberedningen, hvis du skal vende, røre eller kontrollere, om maden er perfekt tilberedt.
- Afslut tilberedningen ved manuelt at indstille timeren til positionen OFF.
- Du kan nu fjerne maden. Brug om nødvendigt ovenhandsker (medfølger ikke). Vær forsigtig med den varme overflade.

### Kogegrej

Der kan være visse ikke-metalliske redskaber, som ikke er sikre at bruge til mikrovovinger. Hvis du er i tvivl, kan du teste det pågældende redskab ved at følge nedenstående procedure.

### Bestiktest

Fyld en mikrobølgebeholder med 1 kop koldt vand (250 ml) sammen med det pågældende redskab.

Tilbered ved maksimal effekt i 1 minut. Mærk omhyggeligt redskabet. Hvis det tomme redskab er varmt, må det ikke bruges til mikrobølgetilberedning. Tilberedningstiden må ikke overstige 1 minut.

## Rengøring og vedligeholdelse

- **OPMÆRKSOMHED!** Kobl altid apparatet fra lysnettet og afkøl før opbevaring, rengøring og vedligeholdelse.
- Brug ikke vandstråle eller damprensere til rengøring, og skub ikke apparatet under vand, da delene kan blive våde og få elektrisk stød.
- Hvis apparatet ikke holdes rent, kan det påvirke apparatets levetid negativt 0 og medføre en farlig situation.
- Rester af mad skal rengøres regelmæssigt og fjernes fra apparatet. Hvis apparatet ikke rengøres korrekt, vil det reducere dets levetid og kan resultere i en farlig tilstand under brug.

### Rengøring

- Rengør den afkølede udvendige overflade med en klud eller svamp, der er let fugtet med en mild sæbeopløsning.
- Af hygiejnehensyn skal apparatet rengøres før og efter brug.
- Undgå, at vand kommer i kontakt med de elektriske kom-

ponenter.

- Nedsænk aldrig apparatet i vand eller andre væsker.
- Brug aldrig skræppe rengøringsmidler, skuresvampe eller rengøringsmidler, der indeholder klor. Brug ikke ståluld, metalliske redskaber eller skarpe eller spidse genstande til rengøring. Brug ikke benzin eller opløsningsmidler!
- Ingen dele tåler opvaskemaskine.

### Vedligeholdelse

- Kontrollér jævnligt apparatets funktion for at undgå alvorlige ulykker.
- Hvis du opdager, at apparatet ikke fungerer korrekt, eller at der er et problem, skal du stoppe med at bruge det, slukke det og kontakte leverandøren.
- Al vedligeholdelse, installation og reparationsarbejde skal udføres af specialiserede og autoriserede teknikere eller anbefales af producenten.

### Transport og opbevaring

- Inden opbevaring skal det altid sikres, at apparatet er koblet fra strømforsyningen og kølet helt af.
- Opbevar apparatet på et køligt, rent og tørt sted.
- Anbring aldrig tunge genstande på apparatet, da det kan beskadige det.
- Flyt ikke apparatet, mens det er i brug. Tag stikket ud af kontakten, når apparatet flyttes, og hold det nede.

## Fejlfinding

Hvis apparatet ikke fungerer korrekt, bedes du se nedenstående tabel for løsningen. Hvis du stadig ikke kan løse problemet, skal du kontakte leverandøren/serviceudbyderen.

Problemer	Mulig årsag	Mulig løsning
Mikrobølgeovnen virker ikke	Strømledningen er ikke sat rigtigt i.	Kontrollér, om netledningen er sat rigtigt i.
	Sikring sprunget af afbryder aktiv.	Udskift sikringen, eller nulstil kreds-løbsafbryderen. Hvis du ikke er sikker på, hvordan du gør det, skal du kontakte din leverandør.
	Strømutaget er defekt.	Afprøv stikkontakten med et andet apparat, og kontrollér kreds-løbsafbryderen.
Ovnen bliver ikke varm	Lågen er ikke lukket rigtigt.	Kontrollér døren, hvis den lukker korrekt, og hvis den ikke kan lukkes korrekt, skal du kontakte leverandøren.

## Garanti

Enhver defekt, der påvirker apparatets funktion, og som bliver synlig inden for et år efter købet, vil blive repareret gratis, forudsat at apparatet er blevet brugt og vedligeholdt i overensstemmelse med anvisningerne og ikke er blevet misbrugt eller misbrugt på nogen måde. Dine lovbestemte rettigheder



påvirkes ikke. Hvis apparatet er dækket af garantien, skal du angive, hvor og hvornår det blev købt og inkludere købsbevis (f.eks. kvittering).

I overensstemmelse med vores politik om kontinuerlig produktudvikling forbeholder vi os ret til at ændre produkt-, emballage- og dokumentationsspecifikationer uden varsel.

## Kassering og miljø



Når apparatet tages ud af drift, må produktet ikke bortskaffes sammen med andet husholdningsaffald. Det er i stedet dit ansvar at bortskaffe dit affaldsudstyr ved at aflevere det til et udpeget indsamlingssted. Manglende overholdelse af denne regel kan straffes i overensstemmelse med gældende regler for bortskaffelse af affald. Den separate indsamling og genbrug af dit affaldsudstyr på bortskaffelsestidspunktet vil bidrage til at bevare naturressourcerne og sikre, at det genbruges på en måde, der beskytter menneskers sundhed og miljøet.

For yderligere oplysninger om, hvor du kan aflevere dit affald til genbrug, bedes du kontakte dit lokale affaldsselskab. Producenterne og importørerne tager ikke ansvar for genbrug, behandling og økologisk bortskaffelse, hverken direkte eller gennem et offentligt system.

## SUOMALAINEN

**Hyvä asiakas,**

**Kiitos, että osit tämän Hendi-laitteen. Lue tämä käyttöopas huolellisesti ja kiinnitä erityistä huomiota alla oleviin turvallisuusmääräyksiin ennen laitteen ensimmäistä asennusta ja käyttöä.**

## Turvallisuusohjeet

- Käytä laitetta vain siihen tarkoitukseen, johon se on suunniteltu, tässä oppaassa kuvatulla tavalla.
- Valmistaja ei ole vastuussa mistään vahingoista, jotka johtuvat virheellisestä käytöstä tai virheellisestä käytöstä.
- **VAARA! SÄHKÖISKUN VAARA!** Älä yritä korjata laitetta itse. Älä upota laitteen sähköosia veteen tai muihin nesteisiin. Älä koskaan pidä laitetta juoksevan veden alla.
- **ÄLÄ KOSKAAN KÄYTÄ VAURIOITUNUTTA LAITETTA!** Tarkista sähköliitännät ja johto säännöllisesti vaurioiden varalta. Jos laite on vaurioitunut, irrota se virtalähteestä. Vain toimittaja tai pätevä henkilö saa tehdä korjauksia vaaratilanteiden ja loukkaantumisten välttämiseksi.
- **VAROITUS!** Kun sijoitat laitteen paikalleen, reititä virtajohto tarvittaessa turvallisesti, jotta vältetään tahaton vetäminen, vaurioituminen, kosketus lämmityspintaan tai kompastumisvaara.
- **VAROITUS!** Kun pistoke on pistorasiassa, laite on kytketty virtalähteeseen.
- **VAROITUS!** Sammuta AINA laite ennen sen irrottamista virtalähteestä, puhdistuksesta, kunnossapidosta tai varastoinnista.
- Kytke laite pistorasiaan vain laitteen merkinnöissä mainitulla jännitteellä ja taajuudella.
- Älä koske pistokkeeseen/sähköliitäntöihin märillä tai kosteilla käsillä.
- Pidä laite ja sähköpistoke/-liitännät poissa vedestä ja muista nesteistä. Jos laite putoaa veteen, irrota virransyöttöliitännät

välittömästi. Älä käytä laitetta, ennen kuin valtuutettu teknikko on tarkistanut sen. Näiden ohjeiden noudattamatta jättäminen aiheuttaa hengenvaarallisia riskejä.

- Kytke virtalähde helposti saavutettavaan pistorasiaan, jotta voit irrottaa laitteen välittömästi hätätilanteessa.
- Varmista, että johto ei joudu kosketuksiin terävien tai kuumien esineiden kanssa ja pidä johto poissa avotulen läheisyydestä. Älä koskaan irrota virtajohtoa pistorasiasta vetämällä, vaan vedä sen sijaan aina pistokkeesta.
- Älä koskaan kanna laitetta sen johdosta.
- Älä koskaan yritä avata laitteen koteloa itse.
- Älä työnnä esineitä laitteen koteloon.
- Älä koskaan jätä laitetta ilman valvontaa käytön aikana.
- Koulutetun henkilökunnan on käytettävä tätä laitetta ravintolan keittiössä, ruokaloissa tai baarissa jne.
- Tätä laitetta eivät saa käyttää henkilöt, joiden fyysiset, aistinvaramaiset tai henkiset kyvyt ovat rajoittuneet, tai henkilöt, joilla ei ole tarvittavaa kokemusta tai tietoa.
- Lapset eivät saa missään tapauksessa käyttää tätä laitetta.
- Pidä laite ja sen sähköliitännät poissa lasten ulottuvilta.
- Älä koskaan käytä muita kuin laitteen mukana toimitettuja tai valmistajan suosittelemia lisävarusteita tai lisälaitteita. Muussa tapauksessa vaarana voi olla käyttäjän turvallisuus ja laitteen vaurioituminen. Käytä vain alkuperäisiä osia ja lisävarusteita.
- Älä käytä tätä laitetta ulkoisen ajastimen tai kauko-ohjausjärjestelmän avulla.
- Älä aseta laitetta lämmityskohteen päälle (bensini, sähkö, hiilliesi jne.).
- Älä peitä laitetta käytössä.
- Älä aseta mitään esineitä laitteen päälle.
- Älä käytä laitetta avotulen, räjähtävien tai tulenarkojen materiaalien läheisyydessä. Käytä laitetta aina vaakasuoralla, vakaalla, puhtaalla, lämmönkestävällä ja kuivalla pinnalla.
- Laite ei sovellu asennettavaksi paikkaan, jossa voidaan käyttää vesisuihkua.
- Jätä laitteen ympärille vähintään 10 cm tilaa ilmanvaihtoa varten käytön aikana.
- **VAROITUS!** Pidä laitteen kaikki tuuletusaukot esteettöminä.

## Erityiset turvallisuusohjeet

- Tämä laite on tarkoitettu kaupalliseen käyttöön.
- **VAROAVSUUTTA! PALOVAMMOJEN VAARA! KUUMIA PINTOJA!** Saavutettavien pintojen lämpötila voi olla käytön aikana erittäin korkea. Kosketa vain ohjauspaneelia, kahvoja, kytkimiä, ajastimen väntimiä tai lämpötilan väntimiä.
- Jos virtajohto vaurioituu, sen saa vaaratilanteiden välttämiseksi vaihtaa vain valmistaja, huoltoliike tai vastaava ammattitaitoinen henkilö. (Kiinteä virtajohto sisällä, mutta se voidaan vaihtaa)
- **VAROITUS!** Jos luukku tai luukun tiivisteet ovat vaurioituneet, uunia ei saa käyttää ennen kuin pätevä henkilö on korjannut sen.
- **VAROITUS!** On vaarallista, että kuka tahansa muu kuin pätevä henkilö suorittaa huolto- tai korjaustoimenpiteitä, joihin kuuluu mikroaaltoenergialta suojaavan kannen poistaminen.
- **VAROITUS!** Nesteitä tai muita elintarvikkeita ei saa lämmitellä suljetuissa astioissa, koska ne voivat räjähtää.
- **VAROITUS!** Juoimien mikroaaltolämmitys voi johtaa viivästyneeseen purkauskeittämiseen, joten astian käsittelyssä on



noudatettava varovaisuutta.

- **VAROITUS!** Ruokintapullojen ja vauvanruokapurkkien sisältöä on sekoitettava tai ravistettava ja lämpötila on tarkistettava ennen käyttöä palovammojen välttämiseksi.
- Käytä vain välineitä, jotka sopivat mikroaaltouuniin.
- Kun kuennat ruokaa muovivi- tai paperiastiassa, tarkkaile uunin syyttymisvaaran vuoksi.
- Jos havaitset savua, kytke laite pois päältä tai irrota pistoke pistorasiasta ja pidä luukku suljettuna liekkien tukahduttamiseksi.
- Kananmunia kuoressa ja kokonaisia kovaksi keitettyjä kananmunia ei saa lämmittää mikroaaltouunissa, sillä ne voivat räjähtää myös mikroaaltouunin kuumentamisen päätyttyä.
- Käytä vain tälle uunille suositeltua lämpötila-anturia [laitteille, joissa käytetään lämpötilaa mittaavaa anturia].

## Käyttötarkoitus

- Tämä laite on tarkoitettu kotitalouskäyttöön ja vastaaviin käyttötarkoituksiin, kuten:
  - henkilöstön keittiöalueet kauppoissa, toimistoissa ja muissa työympäristöissä
  - maatilatalot
  - asiakkaiden toimesta hotelleissa, motelleissa ja muissa asuinympäristöissä
  - bed and breakfast -tyyppinen ympäristö.
- Laite on suunniteltu elintarvikkeiden lämmittämiseen ja sulattamiseen sopivilla ruokalajeilla. Muu käyttö voi vahingoittaa laitetta tai aiheuttaa henkilövahinkoja.
- Laitteen käyttö muihin tarkoituksiin katsotaan laitteen väärinkäytöksi. Käyttäjä on yksin vastuussa laitteen virheellisestä käytöstä.

## Maadoituksen asennus

Tämä laite on luokiteltu **suojausluokan I** laitteeksi, ja se on kytkettävä suojamaadoitukseen. Maadoitus vähentää sähköiskun vaaraa antamalla sähkövirralle pakkojohtimen. Tässä laitteessa on virtajohto, jossa on maadoituspistoke, tai sähköliitännät, joissa on maadoitusjohto. Liitännät on asennettava ja maadoitettava asianmukaisesti.

## Valmistelu ennen käyttöä

- Poista kaikki suojapakkaukset ja kääreet.
- Tarkista, että laite on hyvässä kunnossa ja että se sisältää kaikki lisävarusteet. Jos toimitus on puutteellinen tai vahingoittunut, ota välittömästi yhteyttä toimittajaan. Tässä tapauksessa laitetta ei saa käyttää.
- Puhdista lisävarusteet ja laite ennen käyttöä (katso ==> Puhdistus ja huolto).
- Varmista, että laite on täysin kuiva.
- Aseta laite vaakasuoralle, vakaalle ja lämmönkestävälle alustalle, joka on turvallinen vesiroiskeita vastaan.
- Säilytä pakkaus, jos aiot säilyttää laitetta tulevaisuudessa.
- Säilytä käyttöopas myöhempiä tarvetta varten.

**HUOMAUTUS!** Valmistusjäämien vuoksi laitteesta voi lähteä kevyt haju muutaman ensimmäisen käyttökerran aikana. Tämä on normaalia, eikä se merkitse mitään vikaa tai vaaraa. Varmista, että laite on hyvin tuuletettu.

## Käyttöohjeet

Liitä pistoke sopivaan pistorasiaan. Äänimerkki kuuluu kerran, kun se on käyttövalmis. Avaa luukku ja aseta ruoka mikroaal-

touuniin. Sulje luukku ja käännä kiertoajan säädin halutun kypsennysajan kohdalle. Mikroaaltouuni käynnistyy välittömästi. Tehotaso on kiinteä, eikä sitä voi säätää. Kun kypsennysaika on päättynyt, kuuluu useita kertoja äänimerkki ja mikroaaltouuni palaa valmiustilaan.

Huomautus: Tehotaso on kiinteä, eikä sitä voi säätää. Eri ruokien kypsennysajan kuvaus kiertoajan ohjauksessa on vain viitteellinen.

Mikroaaltouuni pysähtyy, kun luukku avataan mikroaaltouunin lämmityksen aikana. Luukun sulkemisen jälkeen mikroaaltouunin nollaus ja toiminta uudelleen käynnistytvä muutamaksi sekunniksi. Voit säätää aikaa kiertämällä aikasäädintä [kuva 1 sivulla 3], kun aikasäädintä käännetään asentoon 0, mikroaaltouuni lakkaa toimimasta ja äänimerkki kuuluu ilmaisten, että mikroaaltouuni on päättynyt.

## Vihjeitä käyttöön

- Tämän laitteen voi avata milloin tahansa kypsennyksen aikana, jos ruokaa on käännettävä, sekoitettava tai tarkistettava, onko se täysin kypsää.
- Lopeta kypsennys asettamalla ajastin manuaalisesti POIS PÄÄLTÄ -asentoon.
- Voit nyt poistaa ruoan. Käytä tarvittaessa uunikintaat [ei välttämättä sisälly toimitukseen]. Ole varovainen kuuman pinnan kanssa.

## Ruokailuvälineet

Tietyt ei-metalliset välineet eivät ehkä ole turvallisia mikroaaltokäytössä. Jos olet epävarma, voit testata kyseisen välineen alla olevan menettelyn mukaisesti.

## Käyttöympäristön testi

Täytä mikroaaltouunin kestävä astia 1 kupillisella kylmää vettä (250 ml) kyseisen keittiövälineen kanssa. Kypsennä maksimiteholla 1 minuutin ajan. Tuntea työvälineet huolellisesti. Jos tyhjä väline on lämmin, älä käytä sitä mikroaaltouunissa kypsentämiseen. Älä ylitä 1 minuutin kypsennysaika.

## Puhdistus ja huolto

- **HUOMIO!** Kytke laite aina irti sähköverkosta ja jäähdytä ennen varastointia, puhdistusta ja huoltoa.
- Älä käytä puhdistukseen vesi- tai höyrypesuria äläkä työnnä laitetta veden alle, sillä osat kastuvat ja seurauksena voi olla sähköisku.
- Jos laitetta ei pidetä hyvässä kunnossa, se voi vaikuttaa haitallisesti laitteen käyttöikänsä 0 ja aiheuttaa vaaratilanteen.
- Elintarvikkeet on puhdistettava säännöllisesti ja poistettava laitteesta. Jos laitetta ei puhdisteta kunnolla, sen käyttöikä lyhenee ja se voi aiheuttaa vaaratilanteen käytön aikana.

## Puhdistus

- Puhdista jäähdytetty ulkopinta mietoon saippuuiokseen kostutetulla liinalla tai sienellä.
- Hygieniasyistä laite on puhdistettava ennen käyttöä ja käytön jälkeen.
- Vältä veden joutumista kosketuksiin sähkökomponenttien kanssa.
- Älä koskaan upota laitetta veteen tai muihin nesteisiin.



- Älä koskaan käytä voimakkaita puhdistusaineita, hankaavia aineitä tai klooria sisältäviä puhdistusaineita. Älä käytä puhdistukseen teräsvillaa, metallisia välineitä tai teräviä tai teräväkärkisiä esineitä. Älä käytä bensiiniä tai liuottimia!
- Mitään osia ei voi pestä astianpesukoneessa.

### Kunnossapito

- Tarkista laitteen toiminta säännöllisesti vakavien onnettomuuksien välttämiseksi.
- Jos huomaat, että laite ei toimi kunnolla tai että siinä on ongelma, lopeta sen käyttö, sammuta se ja ota yhteyttä toimittajaan.
- Kaikki huolto-, asennus- ja korjaustyöt on annettava erikoistuneiden ja valtuutettujen teknikoiden tehtäväksi tai valmistajan suosittelemaksi.

### Kuljetus ja varastointi

- Varmista aina ennen säilytystä, että laite on irrotettu virtalähteestä ja että se on täysin jäähtynyt.
- Säilytä laitetta viileässä, puhtaassa ja kuivassa paikassa.
- Älä koskaan aseta raskaita esineitä laitteen päälle, sillä ne voivat vahingoittaa laitetta.
- Älä siirrä laitetta sen ollessa käynnissä. Irrota laite virtalähteestä, kun siirrät sitä, ja pidä sitä alhaalla.

### Vianetsintä

Jos laite ei toimi kunnolla, tarkista ratkaisu alla olevasta taulukosta. Jos ongelma ei ratkea, ota yhteyttä toimittajaan/palveluntarjoajaan.

Ongelmat	Mahdollinen syy	Mahdollinen ratkaisu
Mikroaaltouuni ei käynnisty	Virtajohtoa ei ole kytketty oikein.	Tarkista, onko virtajohto kytketty oikein.
	Katkaisijan sulake on palanut.	Vaihda sulake tai nollaa katkaisin. Jos et ole varma, miten tämä tehdään, ota yhteyttä toimittajaan.
	Pistorasia on viallinen.	Testaa pistorasia toisella laitteella ja tarkista virrankatkaisin.
Uuni ei kuumene	Ovi ei ole kunnolla kiinni.	Tarkista, että ovi sulkeutuu kunnolla. Jos luukkua ei voida sulkea kunnolla, ota yhteyttä toimittajaan.

### Takuu

Kaikki laitteen toimintaan vaikuttavat viat, jotka ilmenevät vuoden kuluessa ostosta, korjataan tai vaihdetaan maksutta edellyttäen, että laitetta on käytetty ja huollettu ohjeiden mukaisesti eikä sitä ole käytetty väärin tai väärin. Tämä ei vaikuta lakisääntöihin oikeuksiisi. Jos laite on takuun alainen, ilmoita mistä ja milloin se on ostettu ja liitä mukaan ostotositte (esim. kuitti). Pidätämme oikeuden muuttaa tuote-, pakkaus- ja dokumentointitietoja ilman erillistä ilmoitusta tuotekehityksen jatkuvan menettelytavan mukaisesti.

### Hävittäminen ja ympäristö



Kun poistat laitteen käytöstä, tuotetta ei saa hävittää muun kotitalousjätteen mukana. Sen sijaan on sinun vastuullasi hävittää jätelaitteistosi luovuttamalla se määrätylle keräyspisteelle. Tämän säännön noudattamatta jättämisestä voidaan rangaista soveltuvien jätteiden hävittämisestä koskevien määräysten mukaisesti. Jätelaitteiston erillinen keräys ja kierrätys hävittämisen yhteydessä auttaa säästämään luonnonvaroja ja varmistamaan, että se kierrätetään tavalla, joka suojaa ihmisten terveyttä ja ympäristöstä.

Lisätietoja siitä, mihin jäte voidaan viedä kierrätettäväksi, saat ottamalla yhteyttä paikalliseen jätteenkeräysyhtiöön. Valmistajat ja maahantuojat eivät ole vastuuta kierrätyksestä, käsitteystä ja ekologisesta hävittämisestä joko suoraan tai julkisen järjestelmän kautta.

## NORSK

### Kjøre kunde,

Takk for at du kjøpte dette Hendi-produktet. Les denne bruksanvisningen nøye, og vær spesielt oppmerksom på sikkerhetsforskriftene som er beskrevet nedenfor, før du installerer og bruker dette apparatet for første gang.

### Sikkerhetsinstruksjoner

- Bruk apparatet kun til det formålet det er beregnet for, som beskrevet i denne håndboken.
- Produzenten er ikke ansvarlig for skader forårsaket av feil bruk og feil bruk.
-  **FARE! RISIKO FOR ELEKTRISK STØT!** Ikke forsøk å reparere apparatet selv. Ikke senk de elektriske delene av apparatet ned i vann eller andre væsker. Hold aldri apparatet under rennende vann.
- **BRUK ALDRI ET SKADET APPARAT!** Kontroller de elektriske tilkoblingene og ledningen regelmessig for eventuelle skader. Hvis den er skadet, må du koble produktet fra strømforsyningen. Alle reparasjoner skal kun utføres av en leverandør eller kvalifisert person for å unngå fare eller skade.
- **ADVARSEL!** Når du plasserer produktet, må du om nødvendig føre strømkabelen for å unngå utilsiktet trekking, at den kommer i kontakt med varmeflaten eller forårsaker snublefare.
- **ADVARSEL!** Så lenge støpselet er i kontakten, er apparatet koblet til strømforsyningen.
- **ADVARSEL!** Slå ALLTID av apparatet før du kobler fra strømforsyningen, rengjør, vedlikeholder eller lagrer det.
- Koble apparatet kun til en stikkontakt med spenningen og frekvensen som er angitt på apparatets etikett.
- Ikke berør støpselet/elektriske koblinger med våte eller fuktige hender.
- Hold apparatet og elektriske plugg/koblinger unna vann og andre væsker. Hvis produktet faller i vann, må du fjerne strømforsyningskontaktene umiddelbart. Ikke bruk apparatet før det har blitt kontrollert av en sertifisert tekniker. Hvis disse instruksjonene ikke følges, vil det føre til livstruende risikoer.
- Koble strømforsyningen til et lett tilgjengelig strømuttak slik at du umiddelbart kan koble fra apparatet i nødstilfeller.
- Sørg for at ledningen ikke kommer i kontakt med skarpe eller varme gjenstander, og hold den unna åpen ild. Trekk aldri i



selve strømledningen for å trekke den ut av stikkkontakten. Trekk alltid i stedet.

- Bær aldri apparatet etter ledningen.
- Prøv aldri å åpne kabinettet til produktet selv.
- Ikke stikk gjenstander inn i apparatets hus.
- La aldri apparatet stå uten tilsyn under bruk.
- Dette apparatet skal betjenes av opplært personell på kjøkkenet til restauranten, kantine- eller barpersonell, osv.
- Dette apparatet skal ikke brukes av personer med reduserte fysiske, sensoriske eller mentale evner, eller personer med manglende erfaring og kunnskap.
- Dette apparatet skal under ingen omstendigheter brukes av barn.
- Hold apparatet og elektriske tilkoblinger utilgjengelige for barn.
- Bruk aldri tilbehør eller andre ekstra enheter enn de som følger med apparatet eller anbefales av produsenten. Hvis dette ikke gjøres, kan det utgjøre en sikkerhetsrisiko for brukeren og skade apparatet. Bruk kun originale deler og tilbehør.
- Ikke bruk dette apparatet med en ekstern timer eller fjernkontrollsystem.
- Ikke plasser produktet på en varmegjenstand (bensin, elektrisk, kullkoker osv.).
- Ikke dekk til apparatet mens det er i bruk.
- Ikke plasser gjenstander oppå produktet.
- Ikke bruk apparatet i nærheten av åpne flammer, eksplosive eller brennbare materialer. Bruk alltid apparatet på en horisontal, stabil, ren, varmebestandig og tørr overflate.
- Apparatet er ikke egnet for montering i et område der det kan brukes en vannstråle.
- La det være en avstand på minst 10 cm rundt apparatet for ventilasjon under bruk.
- **ADVARSEL!** Hold alle ventilasjonsåpninger på produktet fri for hindringer.

## Spesielle sikkerhetsinstruksjoner

- Dette apparatet er beregnet for kommersiell bruk.
-  **FORSIKTIG! RISIKO FOR BRANNSKADER! VARME OVERFLATER!** Temperaturen på de tilgjengelige overflatene kan være svært høy under bruk. Berør kun kontrollpanelet, håndtak, brytere, timerkontrollknapper eller temperaturkontrollbrytere.
- Hvis strømledningen er skadet, må den skiftes ut av produsenten, en autorisert servicerepresentant eller tilsvarende kvalifisert personell for å unngå fare. (Fast strømledning inni, men den kan skiftes)
- **ADVARSEL!** Hvis døren eller dørtettingene er skadet, må ovnen ikke brukes før den er reparert av en kompetent person.
- **ADVARSEL!** Det er farlig for noen andre enn en kompetent person å utføre service eller reparasjon som involverer fjerning av et deksel som gir beskyttelse mot eksponering for mikrobølgeenergi.
- **ADVARSEL!** Væsker eller andre matvarer må ikke oppvarmes i forseglede beholdere, da de kan eksplodere.
- **ADVARSEL!** Mikrobølgeoppvarming av drikkevarer kan føre til forsinket koking, derfor må det utvises forsiktighet ved håndtering av beholderen.
- **ADVARSEL!** Innholdet i tåteflasker og glass med barnemat må røres om eller ristes, og temperaturen må kontrolleres før inntak for å unngå brannskader.
- Bruk kun redskaper som er egnet for bruk i mikrobølgeovn.

- Hold et øye med ovnen når du varmer opp mat i plast- eller papirbeholdere på grunn av muligheten for antennelse.
- Hvis du oppdager røyk, må du slå av eller koble fra produktet og holde døren lukket for å kvele eventuelle flammer.
- Egg i skall og hele hardkokte egg bør ikke varmes opp i mikrobølgeovner, da de kan eksplodere selv etter at mikrobølgeovnens oppvarming er avsluttet.
- Bruk kun den temperaturproben som anbefales for denne ovnen (for apparater som har en funksjon for å bruke en temperatursensorprobe).

## Tiltent bruk

- Dette apparatet er beregnet for bruk i husholdninger og lignende bruksområder som:
  - personalkjøkken i butikker, på kontorer og andre arbeidssmiljøer;
  - gårdsbus;
  - av kunder på hoteller, moteller og andre boligtyper;
  - Rom- og frokostmiljø.
- Apparatet er beregnet for oppvarming og tining av matvarer med egnede retter. All annen bruk kan føre til skade på produktet eller personskaade.
- Bruk av apparatet til andre formål anses som misbruk av apparatet. Brukeren skal være ansvarlig for uriktig bruk av enheten.

## Jordingsinstallasjon

Dette apparatet er klassifisert som **beskyttelsesklasse I** og må kobles til en beskyttende jording. Jording reduserer risikoen for elektrisk støt ved å gi en avledning for den elektriske strømmen.

Dette apparatet er utstyrt med en strømledning med jordingsplugg eller elektriske koblinger med jordledning. Tilkoblingene må være riktig installert og jodet.

## Klargjøring før bruk

- Fjern all beskyttende emballasje og innpakning.
  - Kontroller at enheten er i god stand og har alt tilbehør. Ved ufullstendig eller skadet levering, ta kontakt med leverandøren umiddelbart. I så fall må du ikke bruke apparatet.
  - Rengjør tilbehøret og apparatet før bruk (Se ==> Rengjøring og vedlikehold).
  - Sørg for at produktet er helt tørt.
  - Plasser produktet på en horisontal, stabil og varmebestandig overflate som er trygg mot vannsprut.
  - Ta vare på emballasjen hvis du ønsker å oppbevare produktet i fremtiden.
  - Ta vare på brukerhåndboken for fremtidig referanse.
- MERK!** På grunn av produksjonsrester kan apparatet avgi en lett lukt ved de første gangene det brukes. Dette er normalt og indikerer ingen defekt eller fare. Sørg for at produktet er godt ventilert.

## Bruksanvisning

Koble støpselet til et egnet strømmuttak, lydsignalet vil høres én gang for å indikere at det er klart til bruk. Åpne døren og legg maten i mikrobølgeovnen. Lukk døren og dreii den roterende tidskontrollen til ønsket tilberedningstid. Mikrobølgeovnen starter umiddelbart. Effektiviteten er fast og kan ikke justeres. Når tilberedningstiden er ferdig, høres et lydsignal flere ganger, og mikrobølgeovnen går tilbake til klarmodus.



Merk: Effektnivået er fast og kan ikke justeres. Beskrivelsen av tilberedningstiden for forskjellige matvarer under roterende tidsstyring er kun ment som referanse.

Når du åpner døren mens mikrobølgeovnen varmes opp, stopper mikrobølgeovnen etter at du har lukket døren, mikrobølgeovnen trenger noen sekunder for å tilbakestille og starte driften igjen. Under drift kan du justere tiden ved å rotere tidskontrollen (fig. 1 på side 3), når tidskontrollen roteres til 0, slutter mikrobølgeovnen å fungere, og summeren lyder for å indikere at mikrobølgeovnen er ferdig.

### Brukstips

- Dette produktet kan åpnes når som helst under tilberedningsprosessen, i tilfelle du må snu, røre eller sjekke om maten er perfekt tilberedt.
- Avslutt tilberedningen ved å stille inn tidsuret til AV-posisjon manuelt.
- Du kan nå fjerne maten. Bruk votter om nødvendig (ikke inkludert). Vær forsiktig med den varme overflaten.

### Redskaper

Det kan være visse ikke-metalliske redskaper som ikke er trygge å bruke for mikrobølger. Hvis du er i tvil, kan du teste det aktuelle redskapet ved å følge prosedyren nedenfor.

### Beredskapstest

Fyll en mikrobølgeovnsikker beholder med 1 kopp kaldt vann (250 ml) sammen med det aktuelle redskapet.

Stek på maksimal effekt i 1 minutt. Vær forsiktig med redskapet. Hvis det tomme kokekaret er varmt, må det ikke brukes til tilberedning i mikrobølgeovn. Ikke overstig 1 minutt tilberedningstid.

### Rengjøring og vedlikehold

- **OPPMERKSOMHET!** Koble alltid apparatet fra strømmettet og avkjøl før oppbevaring, rengjøring og vedlikehold.
- Ikke bruk vannstråle eller damprenser til rengjøring, og ikke skyv apparatet under vannet, da delene kan bli våte og det kan oppstå elektrisk støt.
- Hvis apparatet ikke holdes rent, kan dette ha en negativ innvirkning på produktets levetid og føre til en farlig situasjon.
- Matrester bør rengjøres og fjernes regelmessig fra produktet. Hvis produktet ikke rengjøres skikkelig, vil det redusere levetiden og kan føre til en farlig tilstand under bruk.

### Rengjøring

- Rengjør den avkjølte utvendige overflaten med en klut eller svamp som er lett fuktet med en mild såpeoppløsning.
- Av hygieniske årsaker bør apparatet rengjøres tørt og etter bruk.
- Unngå at vann kommer i kontakt med de elektriske komponentene.
- Legg aldri apparatet i vann eller andre væsker.
- Bruk aldri aggressive rengjøringsmidler, skuresvamper eller rengjøringsmidler som inneholder klor. Ikke bruk stållull, metallredskaper eller skarpe eller spisse gjenstander til rengjøring. Ikke bruk bensin eller løsemidler!
- Ingen deler kan vaskes i oppvaskmaskin.

### Vedlikehold

- Kontroller maskinen regelmessig for å unngå alvorlige ulykker.
- Hvis du ser at apparatet ikke fungerer som det skal eller at det er et problem, må du slutte å bruke det, slå det av og kontakte leverandøren.
- Alt vedlikeholds-, installasjons- og reparasjonsarbeid må utføres av spesialiserte og autoriserte teknikere, eller anbefales av produsenten.

### Transport og oppbevaring

- Før lagring må du alltid sørge for at apparatet er koblet fra strømforsyningen og helt avkjølt.
- Oppbevar produktet på et kjølig, rent og tørt sted.
- Plasser aldri tunge gjenstander på apparatet, da dette kan skade det.
- Ikke flytt produktet mens det er i drift. Koble produktet fra strømforsyningen når du beveger det og hold det i bunnen.

### Feilsøking

Hvis produktet ikke fungerer som det skal, må du kontrollere tabellen nedenfor for å se om det er oppløsning. Hvis du fortsatt ikke kan løse problemet, kontakt leverandøren/tjenesteleverandøren.

Problemer	Mulig årsak	Mulig løsning
Mikrobølgeovnen begynner ikke å fungere	Strømledningen er ikke riktig tilkoblet.	Kontroller at strømledningen er riktig tilkoblet.
	Sikringen er gått for strømbryter.	Skift ut sikringen eller tilbakestill sikringen. Kontakt leverandøren din hvis du ikke er sikker på hvordan du gjør dette.
	Strømuttak defekt.	Test stikkkontakten med et annet apparat og sjekk strømbryteren.
Ovnen varmer ikke	Døren er ikke riktig lukket.	Kontroller døren hvis den lukkes ordentlig, hvis den ikke kan lukkes skikkelig, kontakt leverandøren din.

### Garanti

Enhver feil som påvirker funksjonaliteten til produktet som blir synlig innen ett år etter kjøp, vil bli reparert ved gratis reparasjon eller erstatning, forutsatt at apparatet har blitt brukt og vedlikeholdt i henhold til instruksjonene og ikke har blitt misbrukt eller misbrukt på noen måte. Dine lovbestemte rettigheter påvirkes ikke. Hvis apparatet kreves under garanti, oppgi hvor og når det ble kjøpt og inkluderer kjøpsbevis (f.eks. kvittering).

I tråd med våre retningslinjer for kontinuerlig produktutvikling forbeholder vi oss retten til å endre produkt-, emballasje- og dokumentasjonsspesifikasjoner uten varsel.



## Kassering og miljø



Når produktet tas ut av drift, må det ikke kastes sammen med annet husholdningsavfall. I stedet er det ditt ansvar å kaste avfallet ved å levere det til et angitt innsamlingssted. Manglende overholdelse av denne regelen kan straffes i henhold til gjeldende forskrifter for avfallshåndtering. Den separate innsamlingen og resirkuleringen av avfallsutstyret på kasserings-tidspunktet vil bidra til å bevare naturressurser og sikre at det resirkuleres på en måte som beskytter menneskers helse og miljøet.

For mer informasjon om hvor du kan levere avfall for resirkulering, ta kontakt med ditt lokale avfallsinnsamlingselskap. Produsentene og importørene tar ikke ansvar for resirkulering, behandling og miljøvennlig avhending, verken direkte eller gjennom et offentlig system.

## SLOVENŠČINA

### Spoštovana stranka,

Zahvaljujemo se vam za nakup naprave Hendi. Pred prvo namestitvijo in uporabo naprave natančno preberite ta navodila za uporabo, pri tem pa bodite še posebej pozorni na spodaj opisane varnostne predpise.

### Varnostna navodila

- Napravo uporabljajte samo za predvideni namen, za katerega je bila zasnovana, kot je opisano v tem priročniku.
- Proizvajalec ni odgovoren za škodo, ki je nastala zaradi nepravilnega delovanja in nepravilne uporabe.
-  **NEVARNOST! NEVARNOST ELEKTRIČNEGA ŠOKA!** Naprave ne poskušajte popraviti sami. Električnih delov naprave ne potaplajte v vodo ali druge tekočine. Naprave nikoli ne držite pod tekočo vodo.
- **NIKOLI NE UPORABLJAJTE POŠKODOVANE NAPRAVE!** Redno preverjajte električne priključke in kabel glede morebitnih poškodb. Ko je naprava poškodovana, jo odklopite iz napajanja. Vsa popravila lahko izvede samo dobavitelj ali usposobljena oseba, da se izogne nevarnosti ali poškodbam.
- **OPOZORILO!** Ko nameščate napravo, napajalni kabel po potrebi varno napeljite, da se izognete nenamernemu vlečenju, poškodbam, stiku z grelno površino ali nevarnosti spotikanja.
- **OPOZORILO!** Dokler je vtič v vtičnici, je naprava priključena na napajanje.
- **OPOZORILO!** Pred odklopom iz električnega omrežja, čiščenjem, vzdrževanjem ali shranjevanjem napravo VEDNO izklopite.
- Napravo priključite samo na električno vtičnico z napetostjo in frekvenco, navedeno na nalepki naprave.
- Vtiča/električnih priključkov se ne dotikajte z mokrimi ali vlažnimi rokami.
- Napravo in električni vtič/priključke hranite stran od vode in drugih tekočin. Če naprava pade v vodo, takoj odstranite napajalne priključke. Naprave ne uporabljajte, dokler je ne preveri pooblaščen tehnik. Neupoštevanje teh navodil bo povzročilo življenjsko nevarna tveganja.
- Napajalnik priključite v lahko dostopno električno vtičnico, tako da lahko napravo takoj izključite v nujnih primerih.
- Prepričajte se, da kabel ne pride v stik z ostrimi ali vročimi predmeti in ga hranite stran od odprtega ognja. Nikoli ne

vlecite napajalnega kabla, da ga odklopite iz vtičnice, vedno povlecite vtič.

- Naprave nikoli ne nosite s kablom.
- Nikoli ne poskušajte sami odpreti ohišja naprave.
- Ne vstavljajte predmetov v ohišje naprave.
- Med uporabo naprave nikoli ne puščajte brez nadzora.
- Napravo mora upravljati usposobljeno osebe v kuhinji restavracije, menzah ali baru itd.
- Naprave ne smejo uporabljati osebe z zmanjšanimi telesnimi, čutnimi ali duševnimi sposobnostmi ali osebe s pomanjkanjem izkušenj in znanja.
- Tega aparata v nobenem primeru ne smejo uporabljati otroci.
- Napravo in njene električne priključke hranite zunaj dosega otrok.
- Nikoli ne uporabljajte dodatne opreme ali drugih naprav, razen tistih, ki so priložene napravi ali jih priporoča proizvajalec. V nasprotnem primeru lahko predstavlja varnostno tveganje za uporabnika in lahko poškoduje napravo. Uporabljajte samo originalne dele in dodatke.
- Naprave ne uporabljajte prek zunanega časovnika ali sistema za daljinsko upravljanje.
- Naprave ne postavljajte na grelni predmet (bencin, električni, štedilnik z ogelji itd.).
- Naprave ne pokrivajte med delovanjem.
- Ne postavljajte predmetov na vrh naprave.
- Naprave ne uporabljajte v bližini odprtega ognja, eksplozivnih ali vnetljivih materialov. Napravo vedno uporabljajte na vodovarni, stabilni, čisti, toplotno odporni in suhi površini.
- Naprava ni primerna za namestitvev na območju, kjer je mogoče uporabiti vodni curek.
- Med uporabo pustite okoli naprave vsaj 10 cm prostora za prezračevanje.
- **OPOZORILO!** Vse prezračevalne odprtine na napravi naj ne ovirajo.

### Posebna varnostna navodila

- Ta naprava je namenjena za komercialno uporabo.
-  **PREVIDNOST! NEVARNOST OPEKLIN! VROČE POVRŠINE!** Temperatura dostopnih površin je lahko med uporabo zelo visoka. Dotaknite se samo upravljalne plošče, ročajeve, stikal, gumbov programske ure ali gumbov za nadzor temperature.
- Če je napajalni kabel poškodovan, ga mora zamenjati proizvajalec, njegov serviser ali podobno usposobljena oseba, da se izogne nevarnosti. (V notranjosti pritrjen napajalni kabel, vendar ga je mogoče zamenjati)
- **OPOZORILO!** Če so vrata ali tesnila poškodovana, pečice ne smete uporabljati, dokler je ne popravi pristojna oseba.
- **OPOZORILO!** Nevarno je za vsakogar, razen za pristojno osebo, da izvede kakršno koli servisiranje ali popravilo, ki vključuje odstranitev katerega koli pokrova, ki zagotavlja zaščito pred izpostavljenostjo mikrovalovni energiji.
- **OPOZORILO!** Tekočine ali druga živila se ne smejo segreti v zaprtih posodah, ker lahko eksplodirajo.
- **OPOZORILO!** Mikrovalovno segrevanje pijač lahko povzroči zapoznelo eruptivno vrenje, zato je treba pri ravnanju s posodo paziti.
- **OPOZORILO!** Vsebinde stekleničk za hranjenje in kozarcev za otroško hrano je treba premešati ali pretresti, temperaturo pa preveriti pred porabo, da bi se izognili opeklina.
- Uporabljajte samo pripomočke, ki so primerni za uporabo v



mikrovalovnih pečicah.

- Pri segrevanju hrane v plastičnih ali papirnih posodah bodite pozorni na pečico zaradi možnosti vžiga.
- Če opazite dim, izklopite ali izključite napravo in pustite vrata zaprta, da zadušite plamene.
- Jajca v lupini in celega trdo kuhanega jajca ne smete segreti v mikrovalovnih pečicah, saj lahko eksplodirajo tudi po koncu mikrovalovnega ogrevanja.
- Uporabljajte samo temperaturno sondo, priporočeno za to pečico (za naprave, ki imajo možnost uporabe sonde za zaznavanje temperature).

## Predvidena uporaba

- Ta naprava je namenjena za uporabo v gospodinjstvu in podobnih aplikacijah, kot so:
  - kuhinja za osebje v trgovinah, pisarnah in drugih delovnih okoljih;
  - kmetijske hiše;
  - za stranke v hotelih, motelih in drugih stanovanjskih okoljih;
  - okolje za nočitev, z zajtrkom.
- Naprava je zasnovana za segrevanje in odmrzovanje živil z uporabo ustreznih jedi. Kakršna koli druga uporaba lahko povzroči poškodbe naprave ali telesne poškodbe.
- Delovanje naprave za kateri koli drug namen se šteje za zlorabo naprave. Uporabnik je izključno odgovoren za nepravilno uporabo naprave.

## Namestitvev ozemljitve

Ta naprava je razvrščena v **razred I zaščite** in mora biti priključena na zaščitno podlago. Ozemljitev zmanjšuje tveganje električnega udara z zagotavljanjem ubežne žice za električni tok. Ta naprava je opremljena z napajalnim kablom z ozemljitvenim vtičem ali električnimi priključki z ozemljitveno žico. Priključki morajo biti pravilno nameščeni in ozemljeni.

## Priprava pred uporabo

- Odstranite vso zaščitno embalažo in ovojo.
- Preverite, ali je pripomoček v dobrem stanju in z vsemi podatki. V primeru nepopolne ali poškodovane dostave se nemudoma obrnite na dobavitelja. V tem primeru naprave ne uporabljajte.
- Pred uporabo očistite dodatno opremo in napravo (glejte ==> Čiščenje in vzdrževanje).
- Prepričajte se, da je naprava popolnoma suha.
- Napravo postavite na vodoravno, stabilno in toplotno odporno površino, ki je varna pred brizganjem vode.
- Če nameravate napravo shraniti v prihodnosti, jo shranite.
- Navodila za uporabo shranite za prihodnjo uporabo.

**OPOMBA!** Zaradi ostankov v proizvodnji lahko naprava v prvih nekaj uporabah oddaja lahek vonj. To je normalno in ne kaže na kakršno koli napako ali nevarnost. Prepričajte se, da je naprava dobro prezračevana.

## Navodila za uporabo

Vtič priključite v ustrezno električno vtičnico, ko se oglasi brenčalo, ki označuje, da je pripravljen za uporabo. Odprite vrata in postavite hrano v mikrovalovno pečico. Zaprite vrata in zavrtite gumb za upravljanje časa vrtenja na želeni čas kuhanja. Mikrovalovna pečica se začne takoj. Raven moči je nastavljena in je ni mogoče prilagoditi. Ko je čas kuhanja končan, se večkrat oglasi brenčalo in mikrovalovna pečica se vrne v pripravljen način.

Opomba: Raven moči je nastavljena in je ni mogoče prilagoditi. Opis časa kuhanja za različna živila pod nadzorom časa vrtenja je samo za referenco.

Pri odpiranju vrat med segrevanjem mikrovalovne pečice se mikrovalovna pečica ustavi, po zapiranju vrat pa potrebuje nekaj sekund, da se ponastavi in ponovno začne delovati. Med delovanjem lahko nastavite čas tako, da zavrtite časovni nadzor (slika 1 na strani 3), ko zavrtite časovni nadzor na »0«, mikrovalovna pečica preneha delovati, brenčalo pa se oglasi, kar pomeni, da je mikrovalovna pečica končana.

## Nasveti za uporabo

- To napravo lahko kadar koli med postopkom kuhanja odprete, če jo morate obrniti, premešati ali preveriti, ali je hrana popolnoma pripravljena.
- Postopek kuhanja zaključite tako, da ročno nastavite časovnik v položaj IZKLOP.
- Hrano lahko zdaj odstranite. Po potrebi uporabite rešetke v pečici (niso priložene). Bodite previdni z vročo površino.

## Pripomočki

Obstajajo lahko nekateri nekovinski pripomočki, ki niso varni za uporabo za mikrovalovanje. Če ste v dvomih, lahko zadevni pripomoček preizkusite po spodnjem postopku.

## Preizkus uporabnosti

Napolnite posodo (250 ml) skupaj z zadevno enoto. Kuhajte pri največji moči 1 minuto. Predvidno občutite utenzivo. Če je prazna posoda topla, je ne uporabljajte za kuhanje v mikrovalovni pečici. Ne prekoračite 1 minute časa kuhanja.

## Čiščenje in vzdrževanje

- **POZORNOST!** Pred shranjevanjem, čiščenjem in vzdrževanjem napravo vedno odklopite iz električnega omrežja in se ohladite.
- Za čiščenje ne uporabljajte vodnega curka ali čistila za paro in naprave ne potiskajte pod vodo, saj se deli zmocijo in lahko pride do električnega udara.
- Če naprava ni v dobrem stanju čistoče, lahko to negativno vpliva na življenjsko dobo naprave in povzroči nevarno stanje.
- Ostanke hrane je treba redno čistiti in odstranjevati iz naprave. Če naprava ni pravilno očiščena, bo skrajšala življenjsko dobo in lahko med uporabo povzroči nevarno stanje.

## Čiščenje

- Ohlajeno zunanjo površino očistite s krpo ali gobico, rahlo navlaženo z blago milnico.
- Zaradi higiene je treba napravo očistiti pred in po uporabi.
- Preprečite stik vode z električnimi komponentami.
- Naprave nikoli ne potaplajte v vodo ali druge tekočine.
- Nikoli ne uporabljajte agresivnih čistilnih sredstev, abrazivnih gobic ali čistilnih sredstev, ki vsebujejo klor. Za čiščenje ne uporabljajte jeklene volne, kovinskih pripomočkov ali ostrih ali koničastih predmetov. Ne uporabljajte bencina ali topil!
- Nobeni deli niso varni za pomivanje v pomivalnem stroju.



## Vzdrževanje

- Redno preverjajte delovanje naprave, da preprečite resne nesreče.
- Če opazite, da naprava ne deluje pravilno ali da pride do težave, jo prenehajte uporabljati, izklopite in se obrnite na dobavitelja.
- Vsa vzdrževalna dela, instalacije in popravila morajo izvajati specializirani in pooblašteni tehniki ali jih priporoča proizvajalec.

## Prevoz in skladiščenje

- Pred shranjevanjem se vedno pripravite, da je bila naprava odklopljena iz napajanja in popolnoma ohlajena.
- Napravo shranjujte na hladnem, čistem in suhem mestu.
- Na napravo nikoli ne postavljajte težkih predmetov, saj bi to lahko poškodovalo napravo.
- Naprave ne premikajte med delovanjem. Med premikanjem napravo izključite iz napajanja in jo držite na dnu.

## Odpravljanje težav

Če naprava ne deluje pravilno, preverite spodnjo tabelo za raztopino. Če težave še vedno ne morete odpraviti, se obrnite na dobavitelja/ponudnika storitev.

Težave	Možen vzrok	Možna rešitev
Mikrovalovna pečica ne začne delovati	Napajalni kabel ni pravilno priključen.	Preverite, ali je napajalni kabel pravilno priključen.
	Varovalka, ki jo je sprožil odklopnik, je aktivna.	Zamenjajte varovalko ali ponastavite odklopnik. Če niste prepričani, kako to storiti, se obrnite na svojega dobavitelja.
	Napajalnik je okvarjen.	Preskusite vtičnico z drugo napravo in preverite odklopnik.
Pečica se ne segreje	Vrata niso pravilno zaprta.	Preverite, ali se vrata pravilno zaprejo, če jih ne morete pravilno zapreti, se obrnite na dobavitelja.

## Garancija

Okvare, ki vplivajo na funkcionalnost naprave in se pojavijo v enem letu po nakupu, se popravijo s brezplačnim popravilom ali zamenjavo, če je bila naprava uporabljena in se je ohranila v skladu z navodili in ni bila zlorabljena ali napačno uporabljena. To ne vpliva na vaše zakonske pravice. Če je za napravo veljala garancija, navedite, kje in kdaj je bila kupljena, in priložite dokazilo o nakupu (npr. račun).

Skladno z našo politiko nenehnega razvoja izdelkov si pridržujemo pravico do spremembe izdelka, embalaže in specifikacij dokumentacije brez predhodnega obvestila.

## Odstranjevanje in okolje



Med odstranjevanjem naprave ne odvzete izdelka skupaj z drugimi gospodinjstskimi odpadki. Namesto tega ste sami odgovorni, da odpadno opremo odvzete na ustrezno zbirno mesto. Neupoštevanje tega pravila lahko kaznuje v skladu z veljavnimi predpisi o odlaganju odpadkov. Ločeno zbiranje in recikliranje vaše odpadne opreme v času odlaganja bo pomagalo ohraniti naravne vire in zagotoviti, da se reciklira na način, ki varuje zdravje ljudi in okolje.

Za več informacij o tem, kam lahko odložite svoje odpadke za recikliranje, se obrnite na lokalno komunalno podjetje. Proizvajalci in uvozniki ne prevzemajo odgovornosti za recikliranje, obdelavo in ekološko odstranjevanje, bodisi neposredno bodisi prek javnega sistema.

## SVENSKA

### Bästa kund,

Tack för att du köper denna apparat från Hendi. Läs denna bruksanvisning noggrant och var särskilt uppmärksam på de säkerhetsföreskrifter som anges nedan, innan du installerar och använder produkten för första gången.

## Säkerhetsinstruktioner

- Använd apparaten endast för avsett ändamål som den är avsedd för, enligt beskrivningen i denna handbok.
- Tillverkaren är inte ansvarig för skador som orsakas av felaktig användning eller felaktig användning.
-  **FARA! RISK FÖR ELSTÖTAR!** Försök inte reparera produkten själv. Sänk inte ned apparatens elektriska delar i vatten eller andra vätskor. Håll aldrig produkten under rinnande vatten.
- **ANVÄND ALDRIG EN SKADAD APPARAT!** Kontrollera de elektriska anslutningarna och sladden regelbundet med avseende på skador. Om produkten är skadad, koppla bort den från eluttaget. Reparationer får endast utföras av en leverantör eller kvalificerad person för att undvika fara eller skada.
- **WARNING!** Vid placering av produkten ska strömkabeln dras säkert om det behövs för att undvika att oavsiktligt dra, skadas, komma i kontakt med värmeytan eller orsaka snubbelrisk.
- **WARNING!** Så länge kontakten sitter i uttaget är produkten ansluten till strömförsörjningen.
- **WARNING!** Stäng ALLTID av apparaten innan den kopplas bort från strömförsörjningen, rengöring, underhåll eller förvaring.
- Anslut endast produkten till ett eluttag med den spänning och frekvens som anges på produktens etikett.
- Vidrör inte stickkontakten/elektriska anslutningar med våta eller fuktiga händer.
- Håll apparaten och elkontakten/anslutningarna borta från vatten och andra vätskor. Om produkten faller i vatten, ta omedelbart bort strömförsörjningsanslutningarna. Använd inte produkten förrän den har kontrollerats av en certifierad tekniker. Underlåtenhet att följa dessa instruktioner kommer att orsaka livshotande risker.
- Anslut strömförsörjningen till ett lättåtkomligt eluttag så att du kan koppla bort produkten omedelbart i en nödsituation.
- Se till att sladden inte kommer i kontakt med vassa eller heta föremål och håll den borta från öppen eld. Dra aldrig i nätsladden för att dra ut den ur vägguttaget, dra alltid i stickkontakten.



- Bär aldrig apparaten i sladden.
- Försök aldrig öppna apparatens hölje själv.
- För inte in föremål i apparatens hölje.
- Lämna aldrig apparaten utan uppsikt under användning.
- Denna produkt ska användas av utbildad personal i restaurangens kök, matsalar eller barpersonal osv.
- Apparaten får inte användas av personer med nedsatt fysisk, sensorisk eller mental förmåga eller personer som saknar erfarenhet och kunskap.
- Apparaten får under inga omständigheter användas av barn.
- Förvara apparaten och dess elektriska anslutningar utom räckhåll för barn.
- Använd aldrig tillbehör eller andra apparater än de som medföljer apparaten eller rekommenderas av tillverkaren. Underlåtenhet att göra detta kan utgöra en säkerhetsrisk för användaren och kan skada produkten. Använd endast originaldelar och tillbehör.
- Använd inte produkten med en extern timer eller ett fjärrkontrollsystem.
- Placera inte produkten på ett värmeobjekt (bensin, elektrisk spis, kolspis, etc.).
- Täck inte över produkten när den är i drift.
- Placera inga föremål ovanpå produkten.
- Använd inte apparaten i närheten av öppen eld, explosiva eller lättantändliga material. Använd alltid produkten på en horisontell, stabil, ren, värmetålig och torr yta.
- Produkten är inte lämplig för installation i ett område där vattenstråle kan användas.
- Lämna ett utrymme på minst 10 cm runt apparaten för ventilation under användning.
- **VARNING!** Håll alla ventilationsöppningar på produkten fria från hinder.

## Särskilda säkerhetsanvisningar

- Denna produkt är avsedd för kommersiellt bruk.
-  **FÖRSIKTIGHET! RISK FÖR BRÄNSKADOR! HETA YTOR!** Temperaturen på åtkomliga ytor kan vara mycket hög under användning. Vidrör endast kontrollpanelen, handtagen, knapparna, timerkontrollvreden eller temperatorkontrollvreden.
- Om nätsladden är skadad måste den bytas ut av tillverkaren, dennes serviceombud eller personer med motsvarande kvalifikationer för att undvika fara. (Fasta nätsladden inuti, men den kan bytas ut)
- **VARNING!** Om luckan eller lucktätningarna är skadade får ugnen inte användas förrän den har reparerats av en kompetent person.
- **VARNING!** Det är farligt för någon annan än en kompetent person att utföra service eller reparationer som innebär att något skydd som skyddar mot exponering för mikrovägsenergi tas bort.
- **VARNING!** Vätskor eller andra livsmedel får inte värmas upp i slutna behållare eftersom de kan explodera.
- **VARNING!** Mikrovägsuppvärmning av drycker kan resultera i fördröjd eruptiv kokning, därför måste försiktighet iakttas vid hantering av behållaren.
- **VARNING!** Innehållet i matningsflaskor och burkar för barnmat måste omröras eller skakas och temperaturen kontrolleras före förtäring för att undvika brännskador.
- Använd endast redskap som är lämpliga för användning i mikrovägsugnar.

- Vid uppvärmning av mat i plast- eller pappersbehållare, håll ett öga på ugnen på grund av risken för antändning.
- Om du upptäcker rök, stång av eller dra ur sladden till produkten och håll luckan stängd för att kväva eventuella lågor.
- Ägg med skal och hela hårdkokta ägg bör inte värmas i mikrovägsugnar eftersom de kan explodera även efter att uppvärmningen har avslutats.
- Använd endast den temperatursond som rekommenderas för den här ugnen (för produkter med en funktion som använder en temperaturavkänningssond).

## Avsedd användning

- Denna produkt är avsedd att användas i hushåll och liknande tillämpningar som:
  - personalköksutrymmen i butiker, kontor och andra arbetsmiljöer;
  - Jordbruksanläggningar.
  - av kunder på hotell, motell och andra typer av boendemiljöer.
  - miljö med rum och frukost.
- Produkten är avsedd för uppvärmning och upptining av matvaror med hjälp av lämpliga rätter. All annan användning kan leda till skada på apparaten eller personskada.
- Användning av apparaten för något annat ändamål ska betraktas som missbruk av apparaten. Användaren är ensam ansvarig för felaktig användning av enheten.

## Jordningsinstallation

Denna produkt är klassificerad som **skyddsklass I** och måste anslutas till en skyddsjord. Jordning minskar risken för elektriska stötar genom att tillhandahålla en flyktledning för den elektriska strömmen.

Denna apparat är utrustad med en nätsladd med jordad kontakt eller elektriska anslutningar med jordad kabel. Anslutningarna måste vara korrekt installerade och jordade.

## Förberedelse före användning

- Ta bort allt skyddsemballage och emballage.
  - Kontrollera att apparaten är i gott skick och med alla tillbehör. Vid ofullständig eller skadad leverans, kontakta leverantören omedelbart. Använd i så fall inte enheten.
  - Rengör tillbehören och produkten före användning (se ==> Rengöring och underhåll).
  - Se till att produkten är helt torr.
  - Placera produkten på en horisontell, stabil och värmebeständig yta som är säker mot vattenstänk.
  - Behåll förpackningen om du tänker förvara produkten i framtiden.
  - Spara bruksanvisningen för framtida bruk.
- NOTERA!** På grund av tillverkningsrester kan apparaten avge en svag lukt under de första användningstillfällena. Detta är normalt och indikerar inte någon defekt eller fara. Se till att produkten är välventilerad.

## Driftsinstruktioner

Anslut strömkontakten till ett lämpligt eluttag, summern ljuder en gång för att indikera att den är klar för användning. Öppna luckan och placera maten i mikrovägsugnen. Stäng luckan och vrid reglaget för rotationstid till önskad tillagningstid. Mikrovägsugnen startar omedelbart. Effektivnivån är fast och kan inte justeras. När tillagningstiden är slut ljuder summern flera



gångar och mikrovågsugnen går tillbaka till redoläge.

Obs! Effektnivån är fast och kan inte justeras. Beskrivningen av tillagningstiden för olika livsmedel under vridtidsreglaget är endast för referens.

När du öppnar luckan medan mikrovågsugnen värms upp stannar mikrovågsugnen. När du har stängt luckan behöver mikrovågsugnen några sekunder för att återställas och börja fungera igen. Under drift kan du justera tiden genom att vrida på tidsreglaget (Fig. 1 på sidan 3). När du vrider tidsreglaget till "0" slutar mikrovågsugnen att fungera och summern ljuder för att indikera att mikrovågsugnen är klar.

### Användningstips

- Denna produkt kan öppnas när som helst under tillagningen, om du behöver vrida, röra om eller kontrollera att maten är perfekt tillagad.
- Avsluta tillagningen genom att manuellt ställa timern i läget AV.
- Du kan nu ta bort maten. Använd ugnsvantar vid behov (medföljer ej). Var försiktig med den heta ytan.

### Beredskap

Det kan finnas vissa icke-metallica redskap som inte är säkra att använda vid mikrobehandling. Om du är osäker kan du testa redskapet i fråga enligt proceduren nedan.

### Test av redskap

Fyll en mikrovågsugnssäker behållare med 250 ml kallt vatten (250 ml) tillsammans med redskapet i fråga.

Tillaga på maximal effekt i 1 minut. Känn försiktigt på redskapet. Om den tomma köksredskapen är varm ska du inte använda den för matlagning i mikrovågsugn. Överskrid inte 1 minuts tillagningstid

### Rengöring och underhåll

- **UPPMÄRKSAMHET!** Koppla alltid bort produkten från eluttaget och låt den svalna före förvaring, rengöring och underhåll.
- Använd inte vattenstråle eller ångrengöringsmedel för rengöring och tryck inte apparaten under vattnet eftersom delarna kan bli våta och elektriska stötar kan uppstå.
- Om produkten inte hålls ren kan detta påverka produktens livslängd 0 negativt och leda till en farlig situation.
- Matrester bör rengöras regelbundet och avlägsnas från produkten. Om produkten inte rengörs ordentligt minskar dess livslängd och kan leda till ett farligt tillstånd under användning.

### Rengöring

- Rengör den kyllda utsidan med en trasa eller svamp lätt fuktad med en mild tvålösning.
- Av hygieniska skäl bör produkten rengöras före och efter användning.
- Undvik att vatten kommer i kontakt med de elektriska komponenterna.
- Sänk aldrig ned apparaten i vatten eller andra vätskor.
- Använd aldrig aggressiva rengöringsmedel, slipande svampar eller rengöringsmedel som innehåller klor. Använd inte stålull, metalliska redskap eller vassa eller spetsiga föremål

för rengöring. Använd inte bensin eller lösningsmedel!

- Inga delar kan diskas i diskmaskin.

### Underhåll

- Kontrollera regelbundet produktens funktion för att förhindra allvarliga olyckor.
- Om du ser att produkten inte fungerar som den ska eller om det är något problem, sluta använda den, stäng av den och kontakta leverantören.
- Allt underhålls-, installations- och reparationsarbete måste utföras av specialiserade och auktoriserade tekniker eller rekommenderas av tillverkaren.

### Transport och förvaring

- Se alltid till att produkten har kopplats bort från strömförsörjningen och att den har svalnat helt före förvaring.
- Förvara apparaten på en sval, ren och torr plats.
- Placera aldrig tunga föremål på apparaten eftersom det kan skada den.
- Flytta inte produkten medan den är igång. Koppla bort produkten från strömförsörjningen när du flyttar den och håll den i botten.

### Felsökning

Om produkten inte fungerar som den ska, se tabellen nedan för att se hur lösningen fungerar. Om du fortfarande inte kan lösa problemet, kontakta leverantören/tjänsteleverantören.

Problem	Möjlig orsak	Möjlig lösning
Mikrovågsugnen börjar inte fungera	Nätsladden är inte korrekt inkopplad.	Kontrollera att nätsladden är korrekt inkopplad.
	Säkringen har gått på kretsbrytaren aktiv.	Byt ut säkringen eller återställ automatsäkringen. Om du inte är säker på hur du gör detta, kontakta din leverantör.
	Defekt eluttag.	Testa uttaget med den andra produkten och kontrollera säkringen.
Ugnen värms inte upp	Luckan är inte ordentligt stängd.	Kontrollera luckan om den stängs ordentligt. Kontakta din leverantör om den inte kan stängas ordentligt.

### Garanti

Alla defekter som påverkar produktens funktion och som blir uppenbara inom ett år efter inköpet kommer att repareras genom kostnadsfri reparation eller utbyte, förutsatt att produkten har använts och underhållits i enlighet med instruktionerna och inte har missbrukats eller missbrukats på något sätt. Dina lagstadgade rättigheter påverkas inte. Om produkten omfattas av garantin ska du ange var och när den köptes och inkludera inköpsbevis (t.ex. kvitto).

I enlighet med vår policy för kontinuerlig produktutveckling förbehåller vi oss rätten att ändra specifikationerna för produkt, förpackning och dokumentation utan föregående meddelande.



## Кассеринг и милjö



Нår продуктан тас тар брук фår ден инте кассерас тиллсамманс мед аннат хушåллсавфалл. Истålлет år дет дитт ансар атт кассера дин авфаллсутрустнинг геном атт лårна öвер ден тилл ен утседа uppsamlingsplats. Underlåtenhet атт фõлжа denna regel кан бестраффас и энлигнет мед гålлænde beståmmelser ом авфаллшанtering. Separat insamling och återvinning ав дин авфаллсутрустнинг вид tidpunkten фõр кассеринг kommer атт бидра тилл атт bevара naturresurser och säkerställa атт ден återvinning пå ett sått сом skyddar människors hälsa och miljõn. Fõр mer information ом var ду кан лårна ин дитт авфалл фõр återvinning, kontakta дитт lokala återvinningsfõretag. Tillverkarna och importörerna тар инте ансар фõр materialåtervinning, behandling och ekologiskt bortskaфfande, varken direkt eller геном ett offentlig system.

## БЪЛГАРСКИ

Уважаеми клиенти,

Благодарим Ви, че закупихте този уред Hendi. Прочетете внимателно това ръководство за потребителя, като обърнете особено внимание на правилата за безопасност, описани по-долу, преди да инсталирате и използвате този уред за първи път.

### Инструкции за безопасност

- Използвайте уреда само по предназначение, за което е предназначен, както е описано в това ръководство.
- Производителят не носи отговорност за щети, причинени от неправилна работа и неправилна употреба.
-  **ОПАСНОСТ! РИСК ОТ ТОКОВ УДАР!** Не се опитвайте да ремонтирате уреда сами. Не потапяйте електрическите части на уреда във вода или други течности. Никога не държете уреда под течаща вода.
- **НИКОГА НЕ ИЗПОЛЗВАЙТЕ ПОВРЕДЕН УРЕД!** Проверявайте редовно електрическите връзки и кабела за повреда. Когато е повреден, изключете уреда от електрозахранването. Всички ремонти трябва да се извършват само от доставчик или квалифицирано лице, за да се избегне опасност или нараняване.
- **ПРЕДУПРЕЖДЕНИЕ!** Когато позиционирате уреда, прокарайте захранващия кабел безопасно, ако е необходимо, за да избегнете неволно дърпане, повреда, контакт с нагревателната повърхност или опасност от препъване.
- **ПРЕДУПРЕЖДЕНИЕ!** Докато щепселът е в гнездото, уредът е свързан към захранването.
- **ПРЕДУПРЕЖДЕНИЕ!** ВИНАГИ изключвайте уреда, преди да го изключите от захранването, почистването, поддръжката или съхранението.
- Свържете уреда към електрически контакт само с напрежението и честотата, посочени на етикета на уреда.
- Не докосвайте щепсела/електрическите връзки с мокри или влажни ръце.
- Дръжте уреда и електрическите щепсели/връзки далеч от вода и други течности. Ако уредът попадне във вода, незабавно извадете връзките на захранването. Не използвайте уреда, докато не бъде проверен от сертифициран техник. Неспазването на тези инструкции ще доведе до животозастрашаващи рискове.

- Свържете захранването към лесно достъпен електрически контакт, така че да можете да изключите уреда незабавно в случай на спешност.
- Уверете се, че кабелът не влиза в контакт с остри или горещи предмети и го дръжте далеч от открит огън. Никога не дърпайте захранващия кабел, за да го изключите от контакта, а винаги дърпайте щепсела вместо това.
- Никога не носете уреда за кабела му.
- Никога не се опитвайте да отваряте корпуса на уреда сами.
- Не вкарвайте предмети в корпуса на уреда.
- Никога не оставяйте уреда без надзор по време на употреба.
- Този уред трябва да се управлява от обучен персонал в кухнята на ресторанта, столовете или бара и др.
- Този уред не трябва да се използва от лица с намалени физически, сетивни или умствени възможности или лица, които нямат опит и познания.
- Този уред при никакви обстоятелства не трябва да се използва от деца.
- Съхранявайте уреда и неговите електрически връзки на място, недостъпно за деца.
- Никога не използвайте аксесоари или допълнителни устройства, различни от доставените с уреда или препоръчани от производителя. Неспазването на това може да представлява риск за безопасността на потребителя и да повреди уреда. Използвайте само оригинални части и аксесоари.
- Не работете с този уред чрез външен таймер или система за дистанционно управление.
- Не поставяйте уреда върху нагревателен предмет (бензин, електричество, печка за въглен и др.).
- Не покривайте уреда при работа.
- Не поставяйте предмети върху уреда.
- Не използвайте уреда в близост до открит пламък, експлозивни или запалими материали. Винаги работете с уреда на хоризонтална, стабилна, чиста, топлоустойчива и суха повърхност.
- Уредът не е подходящ за монтаж в зона, където може да се използва водна струя.
- Оставете пространство от най-малко 10 см около уреда за вентилация по време на употреба.
- **ПРЕДУПРЕЖДЕНИЕ!** Пазете всички вентилационни отвори на уреда от препятствия.

### Специални инструкции за безопасност

- Този уред е предназначен за търговска употреба.
-  **ПРЕДПАЗНОСТ! РИСК ОТ ИЗГРЯНИЯ! ГОРЕЩИ ПОВЪРХНОСТИ!** Температурата на достъпните повърхности може да е много висока по време на употреба. Докоснете само контролния панел, дръжките, превключвателите, копчетата за управление на таймера или копчетата за управление на температурата.
- Ако захранващият кабел е повреден, той трябва да бъде заменен от производителя, неговия сервизен агент или лице с подобна квалификация, за да се избегне опасност. (Вътре е закрепен захранващ кабел, но може да бъде заменен)
- **ПРЕДУПРЕЖДЕНИЕ!** Ако уплътненията на вратата или вратата са повредени, фурната не трябва да работи, докато не бъде ремонтирана от компетентно лице.
- **ПРЕДУПРЕЖДЕНИЕ!** Опасно е за всеки, различен от ком-

BG



петентно лице, да извършва всяка операция по обслужване или ремонт, която включва отстраняване на капак, който осигурява защита срещу излагане на микровълнова енергия.

- **ПРЕДУПРЕЖДЕНИЕ!** Течностите или други храни не трябва да се нагряват в запечатани контейнери, тъй като могат да експлодират.
- **ПРЕДУПРЕЖДЕНИЕ!** Микровълновото затопляне на напитките може да доведе до забавено изригване, поради което трябва да се внимава при работа с контейнера.
- **ПРЕДУПРЕЖДЕНИЕ!** Съдържанието на бутилките за хранене и бурканите за бебешка храна трябва да се разбърква или разклаща и температурата да се проверява преди консумация, за да се избегнат изгаряния.
- Използвайте само съдове, които са подходящи за употреба в микровълнови фурни.
- При нагряване на храна в пластмасови или хартиени контейнери, следете фурната поради възможността за запалване.
- Ако се наблюдава дим, изключете или изключете уреда и дръжте вратата затворена, за да задушите всички пламъци.
- Яйцата в черупката и цели твърдо сварени яйца не трябва да се нагряват в микровълнови фурни, тъй като могат да експлодират дори след приключване на загряването на микровълновата фурна.
- Използвайте само температурната сонда, препоръчана за тази фурна (за уреди, които имат съоръжение за използване на температурна сонда).

## Предназначение

- Този уред е предназначен за употреба в домашни условия и подобни приложения, като:
  - кухненски помещения за персонал в магазини, офиси и други работни среди;
  - селскостопански къщи;
  - от клиенти в хотели, мотели и друга жилищна среда;
  - среда за легло и закуска.
- Уредът е предназначен за отопление и размразяване на хранителни продукти с подходящи ястия. Всяка друга употреба може да доведе до повреда на уреда или до нараняване.
- Работата с уреда за всякакви други цели се счита за злоупотреба с устройството. Потребителят носи цялата отговорност за неправилна употреба на устройството.

## Заземяваща инсталация

Този уред е класифициран като **защитен клас I** и трябва да бъде свързан към защитно заземяване. Заземяването намалява риска от токов удар, като осигурява изходен проводник за електрическият ток.

Този уред е снабден със захранващ кабел със заземяващ щепсел или електрически връзки със заземяващ проводник. Връзките трябва да бъдат правилно монтирани и заземени.

## Подготовка преди употреба

- Отстранете всички защитни опаковки и опаковки.
- Проверете дали устройството е в добро състояние и с всички аксесоари. В случай на непълна или повредена доставка, моля, свържете се незабавно с доставчика. В този случай не използвайте устройството.

- Почистете принадлежностите и уреда преди употреба (вижте ==> Почистване и поддръжка).
- Уверете се, че уредът е напълно сух.
- Поставете уреда върху хоризонтална, стабилна и топлоустойчива повърхност, която е безопасна срещу пръски вода.
- Съхранявайте опаковката, ако възнамерявате да съхранявате уреда си в бъдеще.
- Запазете ръководството за потребителя за бъдещи справки.

**БЕЛЕЖКА!** Поради остатъци от производството, уредът може да излъчва лек мирис по време на първите няколко употреби. Това е нормално и не показва никакъв дефект или опасност. Уверете се, че уредът е добре вентилиран.

## Инструкции за работа

Свържете захранващия щепсел към подходящ електрически контакт, звънецът ще прозвучи веднъж, за да покаже, че е готов за употреба. Отворете вратата и поставете храната в микровълновата фурна. Затворете вратичката и завъртете въртящия се контрол на времето до желаното време за готвене. Микровълновата фурна ще започне веднага. Нивото на мощност е фиксирано и не може да бъде регулирано. Когато времето за готвене приключи, звънецът ще прозвучи няколко пъти и микровълновата фурна ще се върне в режим на готовност.

**Забележка:** Нивото на мощност е фиксирано и не може да бъде регулирано. Описанието на времето за готвене за различни храни под въртящ се контрол на времето е само за справка.

Когато отваряте вратата, докато микровълновата фурна загрява, микровълновата фурна ще спре, след като затворите вратичката, микровълновата фурна се нуждае от няколко секунди, за да се нулира и да започне да работи отново. По време на работа можете да регулирате времето, като завъртите контрола на времето на „0“, микровълновата фурна ще спре да работи и ще прозвучи звуков сигнал, за да покаже, че микровълновата фурна е завършена.

## Съвети за работа

- Този уред може да се отвори по всяко време в процеса на готвене, в случай че трябва да завъртите, разбърквате или проверите дали храната е идеално приготвена.
- Край на процеса на готвене, като ръчно настроите таймера на позиция ИЗКЛ.
- Вече можете да извадите храната. Ако е необходимо (не е включено). Внимавайте с горещата повърхност.

## Съдове

Може да има някои неметални прибори, които не са безопасни за използване при микровълни. Ако се съмнявате, можете да тествате въпросния уред, като следвате процедурата по-долу.

## Тест за съдове

Напълнете безопасен за микровълнова фурна контейнер с 1 чаша студена вода (250 ml) заедно с въпросния съд.



Гответе на максимална мощност за 1 минута. Внимателно усетете приборите. Ако празният съд е топъл, не го използвайте за готвене в микровълнова фурна. Не превишавайте 1 минута време за готвене.

## Почистване и поддръжка

- **ВНИМАНИЕ!** Винаги изключвайте уреда от електрическата мрежа и охлаждайте преди съхранение, почистване и поддръжка.
- Не използвайте водна струя или пароструйка за почистване и не натискайте уреда под водата, тъй като частите ще се намократ и може да се получи токов удар.
- Ако уредът не се поддържа в добро състояние на чистота, това може да повлияе неблагоприятно на живота на уреда и да доведе до опасна ситуация.
- Остатъците от храна трябва редовно да се почистват и отстраняват от уреда. Ако уредът не е почистен правилно, това ще намали неговия експлоатационен живот и може да доведе до опасно състояние по време на употреба.

### Почистване

- Почистете охладената външна повърхност с кърпа или гъба, леко навлажнена с мек сапунен разтвор.
- По хигиенни причини уредът трябва да се почиства преди и след употреба.
- Избягвайте контакт на вода с електрическите компоненти.
- Никога не потапяйте уреда във вода или други течности.
- Никога не използвайте агресивни почистващи препарати, абразивни гъби или почистващи препарати, съдържащи хлор. Не използвайте стоманена вълна, метални прибори или остри или остри предмети за почистване. Не използвайте бензин или изтворители!
- Никакви части не са безопасни за съдомиялна машина.

### Поддръжка

- Проверявайте редовно работата на уреда, за да предотвратите сериозни инциденти.
- Ако видите, че уредът не работи правилно или че има проблем, спрете да го използвате, изключете го и се свържете с доставчика.
- Всички дейности по поддръжка, монтаж и ремонт трябва да се извършват от специализирани и упълномощени техници или да се препоръчват от производителя.

### Транспортиране и съхранение

- Преди съхранение винаги се уверявайте, че уредът е изключен от електрозахранването и е напълно охладен.
- Съхранявайте уреда на хладно, чисто и сухо място.
- Никога не поставяйте тежки предмети върху уреда, тъй като това може да го повреди.
- Не местете уреда, докато работи. Изключете уреда от електрозахранването, когато се движите, и го задръжте в долната част.

## Отстраняване на неизправности

Ако уредът не работи правилно, моля, проверете таблицата по-долу за разтвора. Ако все още не можете да разрешите проблема, моля, свържете се с доставчика/доставчика на услуги.

Проблеми	Възможна причина	Възможно решение
Микровълновата фурна не започва да работи	Захранващият кабел не е включен правилно.	Проверете дали захранващият кабел е включен правилно.
	Предпазителят е издухан от активния автоматичен прекъсвач.	Сменете предпазителя или нулирайте прекъсвача. Ако не сте сигурни как да направите това, свържете се с Вашия доставчик.
	Изоходът на захранването е дефектен.	Тествайте изхода с друг уред и проверете прекъсвача.
Фурната не се нагрява	Вратата не е затворена правилно.	Проверете вратата, ако се затвори правилно, ако не може да се затвори правилно, свържете се с вашия доставчик.

## Гаранция

Всеки дефект, засягащ функционалността на уреда, който се вижда в рамките на една година след покупката, ще бъде ремонтиран чрез безплатен ремонт или замяна, при условие че уредът е бил използван и поддържан в съответствие с инструкциите и не е бил злоупотребяван или употребяван по никакъв начин. Вашите законови права не са засегнати. Ако се изисква гаранция на уреда, посочете къде и кога е закупен и добавете доказателство за покупка (напр. разписка). В съответствие с нашата политика за непрекъснато разработване на продукти ние си запазваме правото да променяме без предизвестие спецификациите на продукта, опаковката и документацията.

## Изхвърляне и околна среда

При извеждане от употреба на уреда, продуктът не трябва да се изхвърля заедно с други битови отпадъци. Вместо това, Ваша отговорност е да изхвърлите оборудването за отпадъци, като го предадете на определен пункт за събиране. Неспазването на това правило може да бъде санкционирано в съответствие с приложимите разпоредби за изхвърляне на отпадъци. Разделното събиране и рециклиране на Вашето оборудване за отпадъци по време на изхвърлянето ще помогне за запазването на природните ресурси и за гарантиране на рециклирането им по начин, който защитава човешкото здраве и околната среда.

За повече информация за това къде можете да оставите отпадъците си за рециклиране, моля, свържете се с местната компания за събиране на отпадъци. Производителите и вносителите не носят отговорност за рециклиране, третиране и изхвърляне на околната среда, нито директно, нито чрез обществена система.



## Уважаемый клиент!

Благодарим вас за покупку этого прибора Hendi. Внимательно прочитайте данное руководство пользователя, уделяя особое внимание приведенным ниже правилам техники безопасности, прежде чем устанавливать и использовать прибор в первый раз.

## Инструкции по технике безопасности

- Используйте прибор только по назначению, предназначенному для него, как описано в данном руководстве.
- Изготовитель не несет ответственности за любые повреждения, вызванные неправильной эксплуатацией и неправильным использованием.
-  **ОПАСНОСТЬ! РИСК ПОРАЖЕНИЯ ЭЛЕКТРИЧЕСКИМ ТОКОМ!** Не пытайтесь самостоятельно отремонтировать прибор. Не погружайте электрические части прибора в воду или другие жидкости. Никогда не держите прибор под проточной водой.
- НИКОГДА НЕ ИСПОЛЬЗУЙТЕ ПОВРЕЖДЕННЫЙ ПРИБОР!** Регулярно проверяйте электрические соединения и шнур на наличие повреждений. Если прибор поврежден, отключите его от источника питания. Любые ремонтные работы должны выполняться только поставщиком или квалифицированным специалистом во избежание опасности или травм.
- ПРЕДУПРЕЖДЕНИЕ!** При размещении прибора проложите кабель питания безопасно, если это необходимо, чтобы избежать непреднамеренного вытягивания, повреждения, контакта с нагревательной поверхностью или возникновения опасности спотыкания.
- ПРЕДУПРЕЖДЕНИЕ!** Пока вилка находится в розетке, прибор подключен к источнику питания.
- ПРЕДУПРЕЖДЕНИЕ!** ВСЕГДА выключайте прибор перед отключением от источника питания, очисткой, техническим обслуживанием или хранением.
- Подключайте прибор к электрической розетке только с напряжением и частотой, указанными на этикетке прибора.
- Не прикасайтесь к штепсельным/электрическим соединениям влажными или влажными руками.
- Держите прибор и электрические штепсели/разъемы вдали от воды и других жидкостей. Если прибор упадет в воду, немедленно отсоедините соединения источника питания. Не используйте прибор до тех пор, пока он не будет проверен сертифицированным техническим специалистом. Несоблюдение этих инструкций может привести к опасным для жизни рискам.
- Подключите источник питания к легкодоступной электрической розетке, чтобы вы могли немедленно отсоединить прибор в случае чрезвычайной ситуации.
- Убедитесь, что шнур не соприкасается с острыми или горячими предметами, и держите его вдали от открытого огня. Никогда не тяните за шнур питания, чтобы отсоединить его от розетки, а всегда тяните за вилку.
- Никогда не переносите прибор за шнур.
- Никогда не пытайтесь самостоятельно открыть корпус прибора.
- Не вставляйте предметы в корпус прибора.
- Никогда не оставляйте прибор без присмотра во время использования.
- Данный прибор должен эксплуатироваться обученным

персоналом на кухне ресторана, столовых, бара и т. д.

- Данный прибор не должен эксплуатироваться лицами с ограниченными физическими, сенсорными или умственными способностями, а также лицами с недостаточным опытом и знаниями.
- Данный прибор ни при каких обстоятельствах не должен использоваться детьми.
- Храните прибор и его электрические соединения в недоступном для детей месте.
- Никогда не используйте принадлежности или какие-либо дополнительные устройства, кроме поставляемых вместе с прибором или рекомендованных производителем. Несоблюдение этого требования может представлять угрозу для безопасности пользователя и повредить прибор. Используйте только оригинальные детали и принадлежности.
- Не эксплуатируйте прибор с помощью внешнего таймера или системы дистанционного управления.
- Не ставьте прибор на нагревательный предмет (бензин, электроплиту, угольную плиту и т. д.).
- Не закрывайте прибор во время работы.
- Не кладите какие-либо предметы на прибор.
- Не используйте прибор вблизи открытого огня, взрывчатых или легковоспламеняющихся материалов. Всегда эксплуатируйте прибор на горизонтальной, устойчивой, чистой, теплостойкой и сухой поверхности.
- Прибор не подходит для установки в местах, где можно использовать водяной жиклер.
- Во время использования оставляйте вокруг прибора пространство не менее 10 см для вентиляции.
- ПРЕДУПРЕЖДЕНИЕ!** Не допускайте засорения всех вентиляционных отверстий прибора.

## Специальные инструкции по технике безопасности

- Данный прибор предназначен для коммерческого использования.
-  **БУДЬТЕ ОСТОРОЖНЫ! РИСК ОЖОГОВ! ГОРЯЧИЕ ПОВЕРХНОСТИ!** The Во время использования температура доступных поверхностей может быть очень высокой. Прикасаться только к панели управления, ручкам, переключателям, ручкам таймера или ручкам регулировки температуры.
- Если шнур питания поврежден, его должен заменить производитель, его сервисный агент или лица с аналогичной квалификацией во избежание опасности. (Закреплен шнур питания внутри, но его можно заменить).
- ПРЕДУПРЕЖДЕНИЕ!** В случае повреждения уплотнений двери или двери духовой шкафа нельзя эксплуатировать до тех пор, пока он не будет отремонтирован компетентным специалистом.
- ПРЕДУПРЕЖДЕНИЕ!** Опасно для любого лица, кроме компетентного лица, выполнять любые работы по обслуживанию или ремонту, которые включают снятие любой крышки, которая обеспечивает защиту от воздействия микроволновой энергии.
- ПРЕДУПРЕЖДЕНИЕ!** Жидкости или другие продукты не должны нагреваться в герметичных контейнерах, поскольку они могут взорваться.
- ПРЕДУПРЕЖДЕНИЕ!** Нагревание напитков в микроволновой печи может привести к задержке выпикипания, поэтому при работе с контейнером необходимо



соблюдать осторожность.

- **ПРЕДУПРЕЖДЕНИЕ!** Содержимое кормящих бутылочек и банок для детского питания необходимо перемешать или встряхнуть, а также проверить температуру перед употреблением, чтобы избежать ожогов.
- Используйте только ту посуду, которая подходит для использования в микроволновых печах.
- При нагревании продуктов в пластиковых или бумажных контейнерах следите за духовым шкафом из-за возможности воспламенения.
- При обнаружении дыма выключите или отсоедините прибор от электросети и держите дверцу закрытой, чтобы погасить пламя.
- Яйца в их скорлупе и цельные вареные яйца не следует нагревать в микроволновых печах, поскольку они могут взорваться даже после окончания микроволнового нагрева.
- Используйте только температурный датчик, рекомендованный для данного духового шкафа (для приборов, имеющих возможность использования температурного датчика).

## Целевое использование

- Данный прибор предназначен для использования в бытовых и аналогичных условиях, таких как:
  - зоны кухни для персонала в магазинах, офисах и других рабочих местах;
  - фермерские дома;
  - клиентами в гостиницах, отелях и других жилых помещениях;
  - условия проживания и завтрака;
- Прибор предназначен для нагрева и размораживания пищевых продуктов с использованием соответствующих блюд. Любое другое использование может привести к повреждению прибора или травме.
- Эксплуатация прибора в любых других целях считается неправильным использованием прибора. Пользователь несет единоличную ответственность за ненадлежащее использование устройства.

## Установка заземления

Данный прибор относится к классу защиты I и должен быть подключен к защитному заземлению. Заземление снижает риск поражения электрическим током за счет использования отводящего провода для электрического тока.

Прибор оснащен шнуром питания с вилкой заземления или электрическими соединениями с проводом заземления. Соединения должны быть правильно установлены и заземлены.

## Подготовка перед использованием

- Снимите всю защитную упаковку и обертку.
- Убедитесь, что устройство находится в хорошем состоянии и со всеми принадлежностями. В случае неполной или поврежденной доставки немедленно свяжитесь с поставщиком. В этом случае не используйте устройство.
- Перед использованием очистите принадлежности и прибор (см. => Очистка и техническое обслуживание).
- Убедитесь, что прибор полностью сухой.
- Поместите прибор на горизонтальную, устойчивую и термостойкую поверхность, которая безопасна для брызг воды.

- Сохраняйте упаковку, если планируете хранить прибор в будущем.
- Сохраните руководство пользователя для дальнейшего использования.

**ПРИМЕЧАНИЕ!** Из-за производственных остатков прибор может излучать легкий запах во время первых нескольких применений. Это нормально и не указывает на какой-либо дефект или опасность. Убедитесь, что прибор хорошо вентилируется.

## Инструкции по эксплуатации

Подключите вилку питания к подходящей электрической розетке, зуммер раздастся один раз, указывая на готовность к использованию. Откройте дверцу и поместите продукты в микроволновую печь. Закройте дверцу и поверните регулятор времени вращения на желаемое время приготовления. Микроволновая печь запустится немедленно. Уровень мощности зафиксирован и не может быть отрегулирован. По истечении времени приготовления раздастся звуковой сигнал несколько раз, и микроволновая печь вернется в режим готовности.

Примечание: Уровень мощности является фиксированным и не может быть отрегулирован. Описание времени приготовления различных продуктов под управлением времени вращения предназначено только для справки.

При открытии дверцы во время нагрева микроволновой печи микроволновая печь остановится, а после закрытия дверцы микроволновой печи потребуются несколько секунд для перезапуска и возобновления работы. Во время работы можно отрегулировать время, повернув регулятор времени (рис. 1 на стр. 3). При повороте регулятора времени в положение «0» микроволновая печь перестанет работать, и раздастся звуковой сигнал, указывающий на завершение работы микроволновой печи.

## Советы по эксплуатации

- Этот прибор можно открыть в любое время в процессе приготовления на случай, если вам понадобится повернуть, перемешать или проверить, идеально ли приготовлены продукты.
- Завершите процесс приготовления, вручную установив таймер в положение ВЫКЛ.
- Теперь вы можете удалить продукты. При необходимости используйте ведро духового шкафа (не входят в комплект). Будьте осторожны с горячей поверхностью.

## Посуда

Могут существовать некоторые неметаллические инструменты, которые небезопасны для использования в микроволнах. В случае сомнений вы можете проверить посуду, следуя процедуре, описанной ниже.

## Тест на посуду

Наполните контейнер для использования в микроволновой печи 1 чашкой холодной воды (250 мл) вместе с соответствующей посудой.

Готовьте на максимальной мощности в течение 1 минуты. Осторожно почувствуйте посуду. Если пустая посуда теплая,



не используйте ее для приготовления в микроволновой печи. Время приготовления не должно превышать 1 минуту.

## Очистка и техническое обслуживание

- **ВНИМАНИЕ!** Перед хранением, очисткой и техническим обслуживанием всегда отключайте прибор от электросети и охлаждайте его.
- Не используйте водяной жиклер или пароочиститель для очистки и не проталкивайте прибор под водой, так как детали могут намокнуть, что может привести к поражению электрическим током.
- Если прибор не находится в хорошем состоянии, это может негативно сказаться на сроке службы прибора и привести к опасной ситуации.
- Пищевые остатки следует регулярно очищать и удалять из прибора. Если прибор не очищен должным образом, он сократит срок его службы и может привести к опасному состоянию во время использования.

### Очистка

- Очистите охлажденную внешнюю поверхность тканью или губкой, слегка смоченной в мягком мыльном растворе.
- В целях соблюдения гигиены прибор следует чистить до и после использования.
- Избегайте попадания воды на электрические компоненты.
- Никогда не погружайте прибор в воду или другие жидкости.
- Никогда не используйте агрессивные чистящие средства, абразивные губки или чистящие средства, содержащие хлор. Не используйте для очистки стальную шерсть, металлические принадлежности или острые или заостренные предметы. Не используйте бензин или растворители!
- Ни одна деталь не подходит для мытья в посудомоечной машине.

### Техническое обслуживание

- Регулярно проверяйте работу прибора во избежание серьезных несчастных случаев.
- Если вы видите, что прибор не работает должным образом или что возникла проблема, прекратите его использование, выключите его и обратитесь к поставщику.
- Все работы по техническому обслуживанию, установке и ремонту должны выполняться специализированными и уполномоченными техническими специалистами или рекомендованы производителем.

### Транспортировка и хранение

- Перед хранением убедитесь, что прибор отключен от источника питания и полностью охлажден.
- Храните прибор в прохладном, чистом и сухом месте.
- Никогда не кладите тяжелые предметы на прибор, так как это может его повредить.
- Не перемещайте прибор во время работы. При перемещении отключайте прибор от источника питания и удерживайте его в нижней части.

## Поиск и устранение неисправностей

Если прибор не работает должным образом, проверьте рас-твор в таблице ниже. Если вы все еще не можете решить проблему, обратитесь к поставщику/поставщику услуг.

Проблемы	Возможная причина	Возможное решение
Микроволновая печь не работает	Кабель питания подключен неправильно.	Проверьте, правильно ли подключен кабель питания.
	Перегорел предохранитель или активируется автоматический выключатель.	Замените предохранитель или сбросьте автоматический выключатель. В случае сомнений, связанных с выполнением этой операции, обратитесь поставщику или в авторизованный сервис.
	Повреждена штепсельная розетка.	Проверьте штепсельную розетку, подключая другое устройство и проверьте автоматический выключатель.
Блюда в печи не нагреваются	Приоткрытая дверь.	Проверьте, правильно ли закрыта дверь. Если дверь не закрывается должным образом, обратитесь к поставщику или в авторизованный сервис.

## Гарантия

Любые дефекты, влияющие на функциональность прибора, которые становятся очевидными в течение одного года после покупки, будут устранены путем бесплатного ремонта или замены при условии, что прибор был использован и обслуживался в соответствии с инструкциями, а также не использовался не по назначению или не по назначению. Ваши законные права не затрагиваются. Если на прибор распространяется гарантия, укажите, где и когда он был приобретен, и приложите подтверждение покупки (например, квитанцию).

В соответствии с нашей политикой непрерывной разработки продукции мы оставляем за собой право изменять спецификации продукции, упаковки и документации без предварительного уведомления.

## Утилизация и защита окружающей среды



При выводе прибора из эксплуатации изделие нельзя утилизировать вместе с другими бытовыми отходами. Вместо этого вы несете ответственность за утилизацию вашего оборудования для отходов, передав его в назначенный пункт сбора. Несоблюдение этого правила может повлечь за собой наказание в соответствии с применимыми правилами утилизации отходов. Отдельный сбор и переработка вашего оборудования для отходов во время утилизации поможет сохранить природные ресурсы и обеспечить его переработку таким образом, чтобы защитить здоровье человека и окру-





жающую среду.

Для получения дополнительной информации о том, где вы можете сдать отходы для переработки, обратитесь в местную компанию по сбору отходов. Производители и импортеры не несут ответственности за переработку, обработку и экологические утилизацию, как напрямую, так и через общественную систему.









# HENDI

Tools for Chefs

## Hendi B.V.

Innovatielaan 6  
6745 XW De Klomp, The Netherlands

**Tel:** +31 317 681 040

**Email:** info@hendi.eu

## Hendi Polska Sp. z o.o.

ul. Firmowa 12  
62-023 Robakowo, Poland

**Tel:** +48 61 658 7000

**Email:** info@hendi.pl

## Hendi Food Service Equipment GmbH

Ehring 15  
5112 Lamprechtshausen, Austria

**Tel:** +43 6274 200 10

**Email:** office.austria@hendi.eu

## Hendi Food Service Equipment Romania S.R.L.

Str. 13 decembrie 94A, Hala 14  
Braşov, 500164, Romania

**Tel:** +40 268 320330

**Email:** office@hendi.ro

## PKS Hendi South East Europe SA

5 Metsovou Str.  
18346 Moschato, Athens, Greece

**Tel:** +30 210 4839700

**Email:** info@pks-hendi.com

## Hendi Italia S.R.L.

Via Leonardo da Vinci 4  
39100 Bolzano (BZ), Italy

**Tel:** +39 800 727 438

**Email:** office.italy@hendi.eu

## Hendi HK Ltd.

1208, 12/F Exchange Tower  
33 Wang Chiu Road, Kowloon Bay, Hong Kong

**Tel:** +852 2154 2618

**Email:** info-hk@hendi.eu

## Find Hendi on internet:

[www.hendi.com](http://www.hendi.com)

[www.facebook.com/HendiToolsforChefs](https://www.facebook.com/HendiToolsforChefs)

<https://www.linkedin.com/company/hendi-tools-for-chefs/>

[www.youtube.com/HendiEquipment](http://www.youtube.com/HendiEquipment)

GB: Changes, printing and typesetting errors reserved.

DE: Änderungen und Druckfehler vorbehalten.

NL: Wijzigingen en drukfouten voorbehouden.

PL: Producent zastrzega sobie prawo do zmian oraz błędów drukarskich w instrukcji.

FR: Variations et fautes d'impression réservés.

IT: Errori di cambiamenti, di stampa e di impaginazione riservati.

RO: Drepturi rezervate cu privire la modificări și greșeli de imprimare.

GR: Με επιφύλαξη αλλαγών, λαθών εκτύπωσης και στοιχειοθεσίας.

HR: Pridržane promjene, ispis i pogreške u pisanju.

CZ: Změny, chyby tisku a sazby vyhrazeny.

HU: Változások, nyomtatási és beállítási hibák fenntartva.

UA: Помилки в друку та друку збережено.

EE: Muudatused, printimine ja kirjavead reserveeritud.

LV: Izmaiņas, drukāšana un tipu iestatīšanas kļūdas rezervētas.

LT: Pakeitimai, spausdinimo ir spausdinimo klaidos yra rezervuotos.

PT: Alterações, impressão e erros de digitação reservados.

ES: Cambios, errores de impresión y de tipo reservados.

SK: Zmeny, tlač a chyby preprúdenia sú vyhradené.

DK: Ændringer, udskrivning og typeindstillingsfejl reserveret.

FI: Muutokset, tulostus- ja kirjoitusvirheet pidätetään.

NO: Feil ved endringer, utskrift og typeinnstilling reserveret.

SI: Spremembe, tiskanje in napake pri nastavljanju vtipkanja so rezervirane.

SE: Ändringar, utskrift och inställningsfel reserverade.

BG: Запазени са промени, печат и типови грешки.

RU: Изменения, печати и верстки ошибки защищены.