



Tools for Chefs

RICE COOKER WITH STEAMER COOKING FUNCTION

240410



You should read this user manual carefully before using the appliance.

Bevor Sie das Gerät in Betrieb nehmen, sollten Sie diese Gebrauchsanweisung aufmerksam lesen.

Alvorens de apparatuur in gebruik te nemen dient u deze gebruiksaanwijzing aandachtig te lezen.

Przed uruchomieniem urządzenia należy koniecznie dokładnie przeczytać niniejszą instrukcję obsługi.

Lisez attentivement ce mode d'emploi avant d'utiliser l'appareil.

Prima di utilizzare l'apparecchio in funzione leggere attentamente le istruzioni per l'uso.

Citiți cu atenție prezentul manual de utilizare înainte de folosirea aparatului.

Внимательно прочитайте руководство пользователя перед использованием прибора.

Πρέπει να διαβάσετε αυτές τις οδηγίες χρήσης προσεκτικά πριν χρησιμοποιήσετε τη συσκευή.

Pred uvedením spotrebiča do prevádzky by ste si mali dôkladne prečítať návod na použitie.

Před uvedením spotřebiče do provozu byste si měli pečlivě přečíst návod k použití.



Keep these instructions with the appliance.
Diese Gebrauchsanweisung bitte beim Gerät aufbewahren.
Bewaar deze handleiding bij het apparaat.
Zachowaj instrukcję urządzenia
Gardez ces instructions avec cet appareil.
Conservate le istruzioni insieme all'apparecchio.
Păstrați manualul de utilizare alături de aparat.
Хранить руководство вместе с устройством.
Φυλάξτε αυτές τις οδηγίες μαζί με τη συσκευή.



For indoor use only.
Nur zur Verwendung im Innenbereich.
Alleen voor gebruik binnenshuis.
Do użytku wewnątrz pomieszczeń.
Pour l'usage à l'intérieur seulement.
Destinato solo all'uso domestico.
Doar pentru uz la interior.
Использовать только в помещениях.
Για χρήση μόνο σε εσωτερικό χώρο.



Dear Customer,

Thank you for purchasing this HENDI appliance. Before using the appliance for the first time, please read this manual carefully, paying particular attention to the safety regulations outlined below.

Safety regulations

- This appliance is intended for buffet and household use.
- The appliance must only be used for the purpose for which it was intended and designed. The manufacturer is not liable for any damage caused by incorrect operation and improper use.
- Keep the appliance and electrical plug away from water and any other liquids. In the event that the appliance should fall into water, immediately remove plug from the socket and do not use until the appliance has been checked by a certified technician. Failure to follow these instructions could cause a risk to lives.
- Never attempt to open the casing of the appliance yourself.
- Do not insert any objects in the casing of the appliance.
- Do not touch the plug with wet or damp hands.
-  **Danger of electric shock!** Do not attempt to repair the appliance yourself. In case of malfunctions, repairs are to be conducted by qualified personnel only.
- **Never use a damaged appliance!** Disconnect the appliance from the electrical outlet and contact the retailer if it is damaged.
- **Warning!** Do not immerse the electrical parts of the appliance in water or other liquids. Never hold the appliance under running water.
- Regularly check the power plug and cord for any damage. If the power plug or power cord is damaged, it must be replaced by a service agent or similarly qualified persons in order to avoid danger or injury.
- Make sure the cord does not come in contact with sharp or hot objects and keep it away from open fire. To pull the plug out of the socket, always pull on the plug and not on the cord.
- Ensure that the cord (or extension cord) is positioned so that it will not cause a trip hazard.
- Always keep an eye on the appliance when in use.
- **Warning!** As long as the plug is in the socket the appliance is connected to the power source.
- Turn off the appliance before pulling the plug out of the socket.
- Never carry the appliance by the cord.
- Do not use any extra devices that are not supplied along with the appliance.
- Only connect the appliance to an electrical outlet with the voltage and frequency mentioned on the appliance label.
- Connect the power plug to an easily accessible electrical outlet so that in case of emergency the appliance can be unplugged immediately. To completely switch off the appliance pull the power plug out of the electrical outlet.
- Always turn the appliance off before disconnecting the plug.

EN



- Never use accessories other than those recommended by the manufacturer. Failure to do so could pose a safety risk to the user and could damage the appliance. Only use original parts and accessories.
- This appliance is not intended for use by persons (including children) with reduced physical, sensory or mental capabilities, or lack of experience and knowledge.
- This appliance must not be used by children under any circumstances.
- Keep the appliance and its cord out of reach of children.
- Always disconnect the appliance from the mains if it is left unattended or is not in use, and before assembly, disassembly or cleaning.
- Never leave the appliance unattended during use.

Special safety precautions

- Be careful not to deform the inner pan and avoid rough handling. Deforming of the inner pan will adversely effect the cooking and keep warm performance of the cooker.
- Place the appliance on a stable, horizontal and level surface.
- Always put the inner pan in the appliance first before you plug in the electrical power outlet.
- Do not use the inner pan if it is deformed.
- The accessible surfaces of the inner pan may become hot during operation. Always touch the handle only.
- Beware of hot steam coming out of the steam vent during cooking or out of the appliance when you open the lid. Keep hands and face away from the appliance to avoid the steam.
- Do not cover or obstruct the steam vent.
- Keep the appliance away from any hot surfaces and open flames. Protect the appliance against heat, dust, direct sunlight, moisture, dripping and splashing water.
- Do not place heavy articles on top of the appliance. Do not place objects with open sources of fire (e.g. candles) on top or beside the appliance. Do not place objects filled with water (e.g. vases) on or near the appliance.
- Do not exceed the 1.8L / 10 CUP water level indication on the inside of the inner pan to prevent overflow.
- Let the appliance cool down completely before storing or cleaning.
- Only use the supplied rice scoop, a plastic or wood scoop to take rice out of the appliance. Avoid to use metal scoop as this might damage the coating of the inner pan.
- Do not leave the rice scoop or other objects in the inner pan while keeping warm function is active.
- Do not use the “keep warm” function for warming up cooked rice.
- For safety purpose, do not use “keep warm” function for more than 12 hrs or overnight. This function is just for temporarily or short time of keeping warm only.

Intended use

- The appliance is intended for buffet and household use.
- The appliance is designed only for rice cooking and keeping the temperature of the cooked rice. Any other use may lead to damage of the appliance or personal injury.

- Operating the appliance for any other purpose shall be deemed a misuse of the device. The user shall be solely liable for improper use of the device.

Preparations before using for the first time

- Check to make sure the appliance is undamaged. In case of any damage, contact your supplier immediately and do NOT use the appliance.
- Take out all the accessories such as measuring cup, rice scoop and silicone non stick pan pad. Remove all the packing material and protection film (if applicable).
- Clean the parts of the appliance thoroughly before using for the first time [See "Cleaning and maintenance" session].
- Place the appliance on a level and steady surface, unless mentioned otherwise.
- Make sure there is enough clearance around the appliance for ventilation purposes.
- Position the appliance in such a way that the plug is accessible at all times.

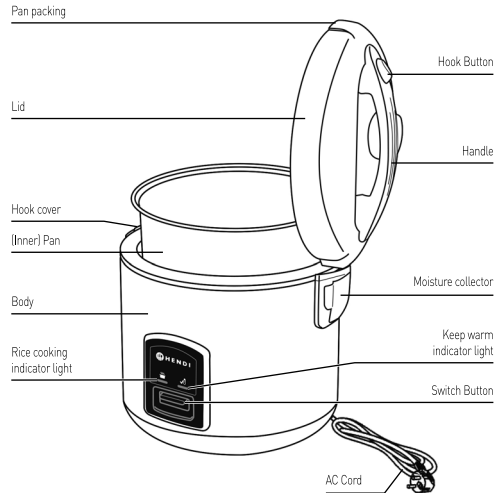

EN

How to keep cooked rice warm and tasty?

- Keeping cooked rice warm or using the 'Keep Warm' function for more than 5 hours may cause discolouration or generate an objectionable odour. The sooner rice is served, the better it will taste.
- There is a minimum quantity of rice to keep warm. When using the keep warm cycle, be sure you have at least 4 bowls full or 6 bowls full of cooked rice in the pan.

- To prevent a dry, discoloured effect and objectionable odour of the cooked rice, keep the outer lid perfectly closed after serving rice.
- Do not leave the rice scoop or other utensils in the pan during the keep warm cycle.
- Do not use the keep warm feature to reheat leftover cold rice.

Moisture collector

Detaching of the interception tank:

- Grab both sides of the interception tank and pull.

Attaching of the interception tank:

- Insert the upper edge into the cannellure of the interception tank and press it on.

After every use the water drop-interception tank should be detached and emptied!

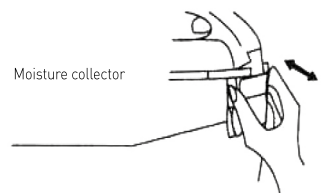

Precautions

- The appliance does not function if the pan is not in the cooker.
- Always keep the bottom of the pan clean and dry. Any residues between the bottom of the pan and the heater will cause the cooker to malfunction.
- Do not attempt to press the switch by force if the switch button cannot be pressed in the cooking position. The switch normally remains in that position when the pan is not in the cooker or just after cooking has been completed.
- The appliance should be placed on a stable surface. Do not expose to water, steam or direct heat.
- Do not cover the lid with anything when the rice cooker is in use.
- Do not use the pan directly on open fire.
- Do not immerse the cooker in water and avoid putting the cooker near fire.

- HENDI supplies this cooker with an additional burnt proof griddle that should be put at the bottom of the pan and avoids sticking of rice.

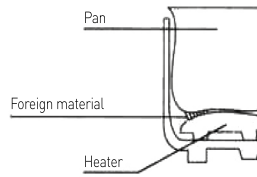

How to cook rice

1. Measure rice with the measuring cup.
 - Wash rice in another bowl until water is relatively clear. Bran may give an unpleasant odour to cooked rice. Wash rice thoroughly and quickly to effectively remove the bran.
2. Caution! Do not fill rice and water over the 10 cups (or 1.8L) that marked in the inner pan to avoid spillage.

Note: The markings represent the amount of water to be added in relation to the amount of cups rice to be cooked. E.g. If you add 10 cups (or 1.8L) of rice in the inner pan, fill water until the marking "10". For more or less rice, fill water according to the markings into the inner pan.
3. Wipe dry & place the pan in the rice cooker. Ensure the pan is directly in contact with the heating plate by turning it slightly from the right to the left until it fits properly.
 - Wipe dry the outside of the pan before use. A wet pan may cause cracking noise while cooking and may damage the unit.

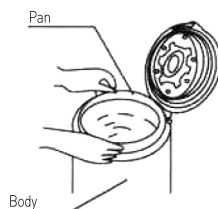

4. Close the lid until it clicks. If the lid is not closed securely the cooking result will be effected.
5. Attach the power cord to the cooker and then connect it to the power supply. Press down the switch. The red 'Cooking' light will light to indicate the start of the cooking process.
6. When the rice is ready, the switch will pop up. 'The Keep Warm' indicator will light up to indicate that the 'Keep Warm function' has started.
7. After the switch button pops up: leave the lid for at least 15 minutes on the appliance to steam the rice. The rice will be fluffier.
8. Press the button for opening the lid and then open the lid.
9. Scoop and mix the rice well with the supplied scoop or a wooden or plastic scoop. Do not use metal scoop.
10. After taking some rice, close the lid and keep the rice warm. If you want the rice to cool down a little, open the lid and unplug the power cord from the power outlet to leave the rice for cooling in the inner pan.



11. This rice cooker is suitable for up to maximum 10 cups (180 ml) of dry rice.

Attention! During the cooking process, hot steam escapes from the steam vent. Danger of scalding! Do not cover the appliance during use with a cloth or other objects.

Cleaning and maintenance

- Always remove the plug from the socket before cleaning the appliance.
- Beware: Never immerse the appliance in water or any other liquid!
- Clean the outside of the appliance with a damp cloth (water with mild detergent).
- Never use aggressive cleaning agents or abrasives. Do not use any sharp or pointed objects. Do not use petrol or solvents! Clean with a damp cloth and detergent if necessary. Do not use abrasive materials.
- Clean the ventilation slots (if applicable) with the vacuum cleaner.
- Let the appliance cool down before cleaning.
- Remove the pan and the lid from the cooker and clean them with water and mild dish washer. Rinse thoroughly dry with a soft cloth.
- HENDI supplies this cooker with an additional burnt proof griddle that should be put at the bottom of the pan and avoids sticking of rice. Griddle and inner pan are not dishwasher resistant.
- If in any case grains of rice or other residues may stick to the heating plate, these must be removed to prevent improper cooking. To remove the cooked rice at the heating plate you may use soft steel wool. Then, smooth out and polish the spot for good contact between the heating plate and the bottom of the pan. Improper cleaning of the rice cooker may cause unpleasant odours.
- Any residue of vinegar or salt may cause the pan coating to corrode.
- When serving rice, be sure to use a plastic or wooden rice scoop (supplied by HENDI). Do not use a metal scoop, spoon, spatula, nor place spoons, fork, rice bowls etc in the pan.
- The non-stick coating may discolour after repeated uses, but it will not effect the non-stick properties.

Accessories



Measuring cup



Rice scoop

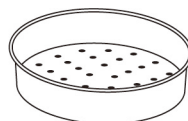

Steam basket



Troubleshooting

If the appliance does not function properly or if the quality of the cooked rice is not sufficient. This may be probably due to the different kinds of the rice.

Consult the table below. If you are unable to solve the problem, please contact the supplier/service provider.

Problem	Possible cause	Possible solution
The cooking indicator does not light up.	There is a connection problem	Check if the appliance is connected to the power cord and if the plug is inserted firmly into the electrical power socket.
	The indicator light is defective.	Take the appliance to your supplier or service provider for repair.
The "Keep warm" indicator light does not light up when the cooking process is finished.	The indicator light is defective.	Take the appliance to your supplier or service provider for repair.
Water spills out of the appliance during rice cooking.	You added too much water to the rice.	Follow the water level indication on the inner pan.
The rice is not cooked thoroughly.	You did not add enough water to the rice.	You may add rice and water at 1:2 ratio. Do not over the 1.8L/10 CUP water level.
	The cooking process has not started	The power is not plug in firmly.
	The inner pan is not properly in contact with the heating element.	Make sure that there is no foreign residue on the heating element.
	The heating element is damaged.	Take the appliance to your supplier or service provider for repair.
The cooked is too hard	You did not add enough water to the rice.	You may add rice and water at 1:2 ratio. Do not over the 1.8L/10 CUP water level.
The cooked is too soft	You added too much water to the rice.	You may add rice and water at 1:2 ratio. Do not over the 1.8L/10 CUP water level.
The rice is scorched	The rice has not been rinsed well.	Rinse the rice until water runs clear.
The appliance does not automatically switch to the "keep warm" mode.	The temperature control is defective.	Take the appliance to your supplier or service provider for repair.

Technical Specification

Item no.: 240410

Operating voltage and frequency: 230V~ 50Hz

Power consumption: 700W

Protection class: Class I

Capacity: 1.8L

Technical specification is subjected to change without prior notification.

Warranty

Any defect affecting the functionality of the appliance which becomes apparent within one year after purchase will be repaired by free repair or replacement provided the appliance has been used and maintained in accordance with the instructions and has not been abused or misused in any way. Your statutory rights are not affected. If the appliance is claimed under warranty, state where and

when it was purchased and include proof of purchase (e.g. receipt).

In line with our policy of continuous product development we reserve the right to change the product, packaging and documentation specifications without notice.



Discarding & Environment

When decommissioning the appliance, the product must not be disposed of with other household waste. Instead, it is your responsibility to dispose of your waste equipment by handing it over to a designated collection point. Failure to follow this rule may be penalized in accordance with applicable regulations on waste disposal. The separate collection and recycling of your waste equipment at the time of disposal will help conserve natural re-

sources and ensure that it is recycled in a manner that protects human health and the environment. For more information about where you can drop off your waste for recycling, please contact your local waste collection company. The manufacturers and importers do not take responsibility for recycling, treatment and ecological disposal, either directly or through a public system.



Sehr geehrte Kundin, sehr geehrter Kunde,

wir danken Ihnen für den Kauf des Gerätes Hendi. Machen Sie sich bitte mit dieser Anleitung noch vor der Inbetriebnahme des Gerätes vertraut, um Schäden durch die unsachgemäße Bedienung zu vermeiden. Den Sicherheitsregeln ist besondere Aufmerksamkeit zu widmen.

Sicherheitsregeln

- Die unsachgemäße Bedienung des Geräts kann zur schweren Beschädigung des Geräts sowie zu Verletzungen führen.
- Dieses Gerät ist für den Buffet- und Haushaltsgebrauch bestimmt.
- Das Gerät ist ausschließlich zu dem Zweck zu benutzen, zu dem es hergestellt wurde. Der Hersteller haftet nicht für Schäden, die auf unsachgemäße Bedienung des Geräts zurückzuführen sind.
- Den Kontakt des Gerätes und des Steckers mit Wasser oder einer anderen Flüssigkeit vermeiden. Den Stecker unverzüglich aus dem Stecker ziehen und das Gerät von einem anerkannten Fachmann prüfen lassen, wenn das Gerät unbeabsichtigterweise ins Wasser fällt. Bei Nichteinhaltung dieser Sicherheitsvorschriften besteht Lebensgefahr.
- Nie eigenständig das Gehäuse des Gerätes zu öffnen versuchen.
- In das Gehäuse des Gerätes keine Gegenstände einführen.
- Den Stecker nicht mit nassen oder feuchten Händen berühren.
-  **Gefahr eines Stromschlags!** Das Gerät darf nicht selbstständig repariert werden. Sämtliche Mängel und Unzulänglichkeiten sind ausschließlich durch qualifiziertes Personal zu beseitigen.
- **Niemals ein beschädigtes Gerät benutzen!** Das beschädigte Gerät vom Netz trennen und sich mit dem Verkäufer in Verbindung setzen.
- **Warnung:** Die Elektroteile des Gerätes dürfen weder in Wasser noch in andere Flüssigkeiten getaucht werden. Ebenso ist das Gerät nicht unter fließendes Wasser zu halten.
- Der Stecker und die Stromversorgungsleitung sind regelmäßig auf Beschädigungen zu prüfen. Der beschädigte Stecker oder Leitung sind an eine Servicestelle oder einer anderen qualifizierten Person zur Reparatur zu übergeben, um eventuellen Gefahren und Verletzungen des Körpers vorzubeugen.
- Man muss sich davon überzeugen, ob die Stromversorgungsleitung weder mit scharfkantigen noch mit heißen Gegenständen in Berührung kommt; halten Sie die Leitung weit entfernt von einer offenen Flamme. Um den Stecker aus der Netzsteckdose zu nehmen, muss man immer am Stecker und nicht an der Leitung ziehen.
- Die Stromversorgungsleitung (oder Verlängerungsleitung) ist vor dem zufälligen Herausziehen aus der Steckdose zu schützen. Die Stromversorgungsleitung muss so geführt werden, dass niemand zufällig darüber stolpern kann.
- Das Gerät muss während seiner Anwendung ständig kontrolliert werden.
- **Warnung!** Wenn der Stecker in der Netzsteckdose ist, muss man das Gerät als an die Stromversorgung angeschlossen betrachten.
- Bevor der Stecker aus der Netzsteckdose genommen wird, ist das Gerät auszuschalten.

DE



- Das Gerät darf beim Tragen nicht an der Leitung gehalten werden.
- Benutzen Sie kein Zubehör, das nicht mit diesem Gerät mitgeliefert wurde.
- Das Gerät muss man ausschließlich an die Steckdose mit solch einer Spannung und Frequenz anschließen, wie auf dem Typenschild angegeben wird.
- Stecken Sie den Stecker in die Steckdose, die an einem leicht und bequem zugänglichen Ort angeordnet ist, und zwar so, dass das Gerät bei einer Störung sofort abgeschaltet werden kann. Um das Gerät vollständig auszuschalten, muss man es von der Stromquelle trennen. Zu diesem Zweck muss man den Stecker, der sich am Ende der vom Gerät getrennten Leitung befindet, aus der Netzsteckdose ziehen.
- Vor dem Abtrennen des Steckers ist das Gerät auszuschalten!
- Benutzen Sie kein Zubehör, das nicht vom Hersteller empfohlen wird. Die Anwendung vom nicht empfohlenen Zubehör stellt eine Gefahr für den Nutzer dar und kann zur Beschädigung des Gerätes führen. Benutzen Sie ausschließlich Ersatzteile und Zubehör im Original.
- Dieses Gerät eignet sich nicht für den Gebrauch durch Personen (gilt auch für Kinder) mit geringerer Motorik, Sensorik oder geistiger Fähigkeit oder mangelhafter Erfahrung und Wissen.
- Auf keinen Fall darf das Bedienen des Gerätes durch Kinder zugelassen werden.
- Das Gerät mit Stromversorgungsleitung ist außerhalb der Reichweite von Kindern zu lagern.
- Ebenso muss dafür gesorgt werden, dass die Kinder das Gerät nicht zum Spielen benutzen.
- Das Gerät ist immer dann von der Stromversorgung zu trennen, wenn es ohne Aufsicht bleiben soll bzw. auch vor der Montage, Demontage und Reinigung.
- Während der Nutzung darf das Gerät nicht ohne Aufsicht gelassen werden.

Besondere Sicherheitshinweise

- Bitte darauf achten, dass der Innentopf nicht beschädigt wird, und daran denken, dass mit dem Gerät vorsichtig umgegangen wird. Eine Beschädigung des Innentopfs wird den Kochprozess sowie die Funktion der Warmhaltung ungünstig beeinflussen.
- Stellen Sie das Gerät auf einer eben und stabilen Fläche auf.
- Dabei ist daran zu denken, dass vor dem Stromanschluss des Gerätes der Innentopf in ihm unterzubringen ist.
- Verwenden Sie keinen beschädigten Innentopf.
- Während des Funktionsbetriebes des Gerätes kann die Temperatur der zugänglichen Flächen sehr hoch sein. Deshalb ist das Gerät ausschließlich nur am Haltegriff festzuhalten.
- Achten Sie auf den heißen Dampf, der aus der Dampfabzugsöffnung während des Kochens oder direkt aus dem Gerät, wenn der Deckel abgenommen wird, entweicht. Um Verbrennungen durch den Dampf zu vermeiden, darf man sich weder mit den Händen noch mit dem Gesicht dem Gerät nähern.
- Die Dampfabzugsöffnung darf weder bedeckt noch verstopft werden.



- Halten Sie sich von heißen Flächen und offenem Feuer fern. Außerdem muss man sich davon überzeugen, dass das Gerät keiner Einwirkung von hohen Temperaturen, Staub, Sonnenstrahlen, Feuchtigkeit, tropfendem Wasser und Spritzern ausgesetzt ist.
- Auf dem Gerät dürfen keine schweren Gegenstände abgelegt werden. Außerdem dürfen weder in der Nähe des Gerätes noch auf ihm Objekte mit Flammen aufgestellt werden (z.B. brennende Kerzen). Ebenso dürfen weder in der Nähe des Gerätes noch auf ihm keine mit Wasser gefüllten Objekte (z.B. Vasen) angebracht werden.
- Überschreiten Sie auch nicht die Linie des maximalen Wasserstands im Innentopf (1,8 l / 10 Messbecher), um einem Überlaufen des Wassers vorzubeugen.
- Vor dem Abstellen des Gerätes an seinem Lagerort oder vor seiner Reinigung muss man abwarten, bis es völlig abgekühlt ist.
- Um den Reis aus dem Gerät zu nehmen, muss man immer den beigefügten Löffel oder einen anderen – Kunststoff- oder Holzlöffel – benutzen. Verwenden Sie keine Metalllöffel, die den Belag des Innentopfs beschädigen können.
- Wenn die Funktion der Wärmehaltung eingeschaltet ist, dann darf man weder einen Löffel zum Reisauflegen noch andere Objekte im Innentopf belassen.
- Die Option „Warmhalten“ darf nicht zum Erhitzen von gekochtem Reis verwendet werden.
- Aus Sicherheitsgründen darf man die Funktion zum Warmhalten nicht länger als 12 Stunden oder über eine ganze Nacht benutzen. Diese Funktion dient lediglich für ein zeitlich befristetes und kurzzeitiges Halten der Temperatur.

DE

Verwendungszweck des Gerätes

- Dieses Gerät ist für den Buffet- und Haushaltsgebrauch bestimmt.
- Das Gerät ist für den gewerblichen Einsatz bestimmt und dient zum das Kochen von Reis und das Beibehalten der Temperatur des gekochten Reises konzipiert. Die Verwendung des Gerätes für andere Zwecke kann zu seiner Beschädigung sowie zu Körperverletzungen führen.
- Jede andere Verwendung des Gerätes gilt als nicht bestimmungsgemäß. Der Benutzer ist allein verantwortlich für die unsachgemäße Nutzung des Gerätes.



Vor erstem Gebrauch

- Es ist zu prüfen, ob das Gerät nicht beschädigt ist. Wenn irgendwelche Schäden festgestellt werden, muss man sich sofort mit dem Lieferanten in Verbindung setzen und das Gerät NICHT in Betrieb nehmen.
- Nehmen Sie sämtliches Zubehör aus der Verpackung, und zwar solches wie: Messstab, Löffel für den Reis, sowie eine Silikonunterlage, die einem Anhaften vorbeugt. Dann nimmt man die Verpackung und die Schutzfolie (wenn es zutrifft) ab.
- Vor dem ersten Gebrauch die entsprechenden Teile des Gerätes zu reinigen (Siehe: Reinigung und Wartung).
- Falls nicht anders empfohlen, stellt man das Gerät auf einen ebenen und stabilen Untergrund.
- Überzeugen Sie sich, ob rundum das Gerät ein ausreichender Raum für Belüftungszwecke belassen wurde.
- Das Gerät ist außerdem an solch einem Platz aufzustellen, wo ständig ein schneller Zugriff auf den Stecker gewährleistet ist.

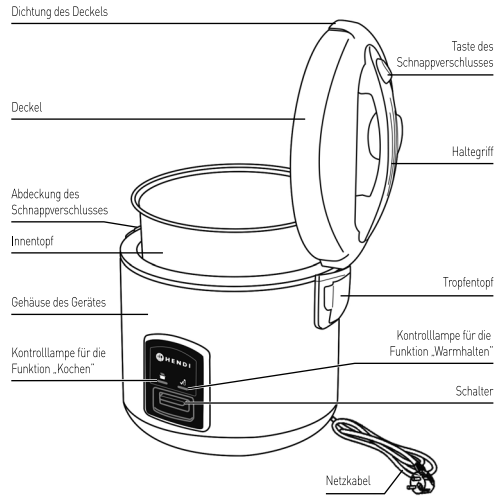

Wie halten Sie gekochten Reis warm?

- Fertig gekochten Reis können Sie mit der „Keep Warm“-Funktion für mehr als 5 Stunden warm halten. Dennoch sollten Sie beachten dass bei zu langen Warmhaltezeiten Verfärbungen oder unangenehme Gerüche auftreten können und der Reis hierdurch nicht mehr genießbar ist. Je früher Reis serviert wird, desto besser wird er schmecken.
- Es ist eine Mindestmenge von Reis warm zu halten. Bei Verwendung des Warmhalte-Betriebs, sollten mindestens 4 bis 6 Tassen gekochter Reis im Topf sein.

- Um Austrocknung, Verfärbungen und unangenehme Gerüche zu vermeiden, schliessen Sie den Deckel während des Warmhaltens.
- Während des Warmhaltens niemals Servierlöffel oder andere Utensilien im Topf lassen.
- Der Warmhalte-Betrieb ist nicht zum Aufwärmen von kaltem Reis geeignet.

Auffangbehälter für Kondenswasser

Abnehmen des Auffangbehälters:

- Beide Seiten des Auffangbehälters festhalten und ziehen.

Anbringen des Auffangbehälters:

- Obere Kante in die Führungsrille des Auffangbehälters einhängen und durch Andrücken arretieren.

Der Auffangbehälter für Kondenswasser ist nach jedem Gebrauch zu entleeren!

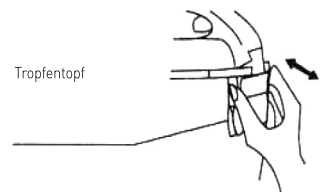

Vorsichtsmaßnahmen

- Das Gerät funktioniert nicht, wenn den Innentopf nicht im Kocher ist.
- Halten Sie die Unterseite des Innentopfes sauber und trocken. Eventuelle Rückstände zwischen dem Boden der Pfanne und dem Heizelement können zu Fehlfunktionen führen.
- Versuchen Sie nicht den Schalter durch übermäßige Kraft zu drücken. Wenn der Schalter nicht in der Kochposition gedrückt werden kann. Dieser lässt sich aus Sicherheitsgründen direkt nach dem Kochvorgang oder bei nicht eingesetztem Innentopf nicht betätigen.
- Das Gerät sollte auf einen ebenen Platz aufgestellt werden. Das Gerät nicht in der Nähe von Wasser, Dampf oder Hitze aufstellen.
- Achten Sie darauf, dass der Deckel während des Betriebes nicht bedeckt ist.
- Verwenden Sie die Pfanne nicht direkt auf offenem Feuer.

- Tauchen Sie den Kocher niemals ins Wasser und halten Sie diesen von anderen Hitzequellen fern.
- Bevor Sie den Reis einfüllen, legen Sie den Distanzeinsatz auf den Boden des Topfes. Dieser verhindert das Anbrennen von Nahrung am Topfboden.

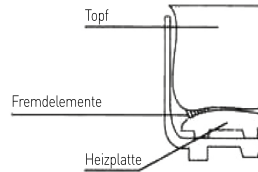



Wie kocht man Reis?

1. Den Reis mit einem Messlöffel abmessen.
 - Der Reis wird in einer anderen Schüssel gewaschen, und zwar bis das Wasser relativ klar ist. Die vorhandene Stärke kann bewirken, dass der gekochte Reis einen unangenehmen Geruch haben wird. Der Reis ist intensiv zu waschen, um die Stärke zu beseitigen.
2. Hinweis! Die Menge von Wasser und Reis im Topf darf die auf dem Topf gekennzeichnete maximale Menge (10 Messbecher oder 1,8 l) nicht überschreiten.

Hinweis: Die Anzeigen auf dem Topf weisen darauf hin, welche Wassermenge bis zur entsprechenden Menge der Messbecher für den Reis noch hinzugegeben werden sollte. Zum Beispiel: Wenn Sie bis zu 10 Messbechern vom Reis (1,8 l) in den Topf hinzugeben, muss man das Wasser bis zur Kennzeichnung „10“ nachfüllen. Bei größerer oder kleinerer Reismenge ist der Innentopf entsprechend den sich auf ihm befindenden Bezeichnungen nachzufüllen.
3. Der Topf muss genau getrocknet und im Gerät zum Kochen von Reis angeordnet werden. Überzeugen Sie sich, ob der Topf die Heizplatte auch direkt berührt, indem man ihn leicht zur linken Seite dreht, bis der Topf richtig aufgestellt ist.

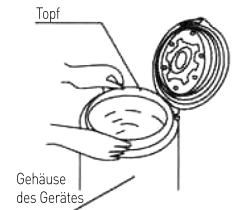
- Vor dem Gebrauch ist die Außenfläche des Topfes genau zu trocknen. Ein feuchter Topf kann während des Kochens ein Knacken hervorrufen und das Gerät beschädigen.



4. Der Deckel des Gerätes ist jetzt zu schließen – der Verschluss muss richtig klicken. Wenn der Deckel nicht richtig geschlossen ist, wird der Kochvorgang für den Reis beeinflusst.
5. Verbinden Sie das Netzkabel mit dem Gerät und dann wird es an die Stromquelle angeschlossen.

Nach dem Drücken des Schalters leuchtet die rote Kontrolllampe „Kochen“ auf, die den Beginn des Kochvorgangs bezeichnet.

6. Wenn der Reis gekocht ist, springt der Schalter am Gerät heraus. Es erleuchtet die Kontrolllampe „Warmhalten“, die signalisiert, dass die Funktion des Warmhaltens gestartet wurde.
7. Nach dem Herauspringen des Schalters: Belassen Sie den Deckel noch über mindestens 15 Minuten auf dem Gerät, damit der Reis abdampfen kann. Dadurch quillt der Reis richtig auf.
8. Drücken Sie die Taste zum Öffnen des Deckels und öffnen Sie ihn danach.
9. Jetzt wird der Reis herausgenommen und mit Hilfe eines dem Gerät beigelegten Löffels oder eines anderen Kunststoff- oder Holzlöffels gut gemischt. Verwenden Sie keine Metalllöffel.



10. Nach dem Herausnehmen der benötigten Reisportion ist der Deckel zum Warmhalten wieder zu schließen. Wenn der Reis etwas erkalten soll, dann ist der Deckel zu öffnen und das Gerät von der Stromversorgung zu trennen. Der Reis verbleibt zum Abkühlen im Innentopf.
11. Im Gerät kann man maximal 10 Messbecher vom trockenen Reis kochen (1 Messbecher = 180 ml).

Hinweis! Während des Kochvorgangs entweicht aus der Dampfzugsöffnung heißer Dampf. Es besteht Verbrennungsgefahr! Während des Funktionsbetriebes darf man das Gerät nicht mit irgendeinem Material oder anderen Gegenständen bedecken.

Reinigung und Wartung

- Vor jeder Reinigung stets den Stecker ziehen.
- Achtung: Tauchen Sie das Gerät nicht in Wasser oder andere Flüssigkeiten ein!
- Das Gehäuse mit einem feuchten Tuch (Wasser mit einem milden Reinigungsmittel) reinigen.
- Keine aggressiven Reinigungs- oder Scheuermittel benutzen. Keine scharfen, spitzen Gegenstände benutzen. Kein Benzin und keine Lösungsmittel benutzen! Das Gerät mit einem feuchten Tuch und eventuell Spülmittel reinigen. Keine scheuernden Materialien benutzen.
- Die eventuelle Lüftungsöffnungen mit dem Staubsauger reinigen.
- Lassen Sie das Gerät abkühlen, bevor Sie es reinigen.
- Nehmen Sie den Topf und den Deckel aus dem Kocher und reinigen Sie es mit Wasser und einem milden Reinigungsmittel. Danach gründlich mit einem weichen Tuch abtrocknen.
- Wenn doch Reiskörner oder anderen Rückständen an der Heizplatte aufkleben, müssen diese

entfernt werden um fehlerhaftes Kochen zu verhindern. Um den gekochten Reis von der Heizplatte zu entfernen können Sie weiche Stahlwolle oder einen Putzschwamm verwenden. Reinigen Sie die Heizplatte stets gründlich um einen guten Kontakt zwischen der Heizplatte und dem Boden des Innentopfes zu gewährleisten. Unzureichende Reinigung kann unangenehme Gerüche und Schäden am Gerät verursachen.

- Eventuelle Rückstände von Essig oder Salz kann die Beschichtung des Topfes angreifen.
- Zur Entnahme von Reis aus dem Innentopf sind keine metallischen Servierutensilien zu verwenden. Optimalerweise verwenden Sie Löffel oder Portionierer aus Holz oder Kunststoff. Lassen Sie die Servierutensilien nicht im Topf stehen.
- Die Antihaft-Beschichtung kann nach mehrmaliger Verwendung. Dieses wirkt sich jedoch nicht negativ auf die Antihaft-Eigenschaften aus.
- Bitte beachten Sie, dass die Platte und den Innentopf nicht spülmaschinenfest sind.

Zubehör



Messbecher



Reislöffel

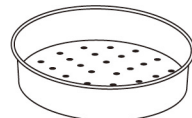

Dampfgareinsatz



Erkennung und Beseitigung von Mängeln

Wenn das Gerät nicht richtig funktioniert oder der gekochte Reis nicht die erforderliche Qualität hat, kann die Benutzung von verschiedenen Reissorten die Ursache sein. Studieren Sie die nachfolgende

Tabelle. Wenn Sie nicht in der Lage sind, das Problem zu lösen, setzen Sie sich bitte mit dem Lieferanten in Verbindung.

Problem	Mögliche Ursache	Mögliche Lösung
Kontrolllampe „Kochen“ leuchtet nicht auf.	Probleme mit dem Anschluss.	Prüfen Sie, ob das Gerät an das Netzkabel bzw. der Stecker an die Stromversorgungsquelle richtig angeschlossen sind.
	Kontrolllampe ist defekt.	Zwecks Reparatur mit dem Lieferanten in Verbindung setzen.
Nach dem Ende des Kochvorgangs leuchtet die Kontrolllampe „Warmhalten“ nicht auf.	Kontrolllampe ist defekt.	Zwecks Reparatur mit dem Lieferanten in Verbindung setzen.
Während des Kochens läuft Wasser aus dem Gerät.	Zum Reiskochen wurde eine zu große Wassermenge verwendet.	Achten Sie auf die Anzeigen für die maximale Markierung auf dem Innentopf.
Der Reis ist nicht entsprechend gekocht.	Zum Reiskochen wurde zu wenig Wasser hinzugegeben.	Bringen Sie den Reis in den Topf und gießen Sie Wasser im Verhältnis von 1:2 hinzu. Die gekennzeichnete maximale Markierung (1,8 l/10 Messbecher) darf dabei nicht überschritten werden.
	Der Kochvorgang hat noch nicht begonnen.	Das Netzkabel wurde nicht richtig angeschlossen.
	Der Innentopf berührt die Heizplatte nicht ausreichend genug.	Überzeugen Sie sich, ob auf der Heizplatte sich keine Essensrückstände befinden.
	Die Heizplatte ist defekt.	Zwecks Reparatur mit dem Lieferanten in Verbindung setzen.
Der gekochte Reis ist zu hart.	Zum Reiskochen wurde zu wenig Wasser hinzugegeben.	Bringen Sie den Reis in den Topf und gießen Sie Wasser im Verhältnis von 1:2 hinzu. Die gekennzeichnete maximale Markierung (1,8 l/10 Messbecher) darf dabei nicht überschritten werden.
Der gekochte Reis ist zu weich.	Zum Reiskochen wurde eine zu große Wassermenge verwendet.	Bringen Sie den Reis in den Topf und gießen Sie Wasser im Verhältnis von 1:2 hinzu. Die gekennzeichnete maximale Markierung (1,8 l/10 Messbecher) darf dabei nicht überschritten werden.
Reis ist angebrannt.	Der Reis wurde nicht richtig gewaschen.	Den Reis mit Wasser durchwaschen, bis er völlig sauber ist.
Das Gerät schaltet nicht automatisch in die Betriebsart „Warmhalten“ um.	Der Temperaturregler ist defekt.	Zwecks Reparatur mit dem Lieferanten in Verbindung setzen.

Technische Spezifikation

Nummer des Produktes: 240410

Schutzart: Klasse I

Betriebsspannung und Frequenz: 230V~ 50Hz

Volumeninhalt: 1,8L

Leistungsaufnahme: 700W

Die technische Spezifikation kann ohne Vorankündigung geändert werden.



Garantie

Alle innerhalb von einem Jahr nach dem Kaufdatum festgestellten Defekte oder Mängel, die die Funktionalität des Gerätes beeinträchtigen, werden auf dem Wege der unentgeltlichen Reparatur bzw. des Austausches unter der Voraussetzung beseitigt, dass das Gerät in einer der Bedienungsanleitung gemäßen Art und Weise betrieben und gewartet wird und weder vorsätzlich vernichtet noch nicht bestimmungsgemäß genutzt wurde. Ihre Rechte aus den entsprechenden Gesetzen

bleiben davon unberührt. Eine in der Garantiefrist einzureichende Beanstandung hat die Angabe des Kaufortes und Kaufdatums und in der Anlage einen Kaufbeleg (z.B. Kassenzettel) zu enthalten.

Gemäß unserer Politik der ständigen Weiterentwicklung unserer Produkte behalten wir uns vor, Änderungen am Produkt, an seiner Verpackung und an den dokumentierten technischen Daten ohne vorherige Ankündigung vorzunehmen.

Entsorgung und Umweltschutz

Wird das Gerät außer Betrieb genommen, darf es nicht über den Hausmüll entsorgt werden. Der Benutzer ist für die Übergabe des Gerätes an eine geeignete Sammelstelle für Altgeräte verantwortlich. Die Nichteinhaltung dieser Regel kann gemäß den geltenden Vorschriften über die Abfallentsorgung bestraft werden. Die getrennte Sammlung und das Recycling der Altgeräte trägt zur Schonung der natürlichen Ressourcen bei und sorgt

für eine umwelt- und gesundheitsschonende Verwertungsweise. Weitere Informationen darüber, wo Sie Ihre Altgeräte entsorgen können, erhalten Sie bei Ihrem örtlichen Entsorgungsunternehmen. Der Hersteller und der Importeur übernehmen keine Verantwortung für das Recycling sowie die umweltfreundliche Verwertung von Abfällen, weder direkt noch über ein öffentliches System.



Geachte klant,

Hartelijk dank voor de aankoop van dit Hendi apparaat. Leest u deze gebruiksaanwijzing zorgvuldig voordat u het apparaat gebruikt, dit om schade door verkeerd gebruik te voorkomen. Lees vooral de veiligheidsinstructies aandachtig door.

Veiligheidsinstructies

- Onjuiste bediening en verkeerd gebruik van het apparaat kan ernstige schade aan het apparaat en verwonding van personen tot gevolg hebben.
- Dit apparaat is bedoeld voor buffet en huishoudelijk gebruik.
- Het apparaat mag alleen worden gebruikt voor het doel waarvoor het werd ontworpen. De fabrikant aanvaardt geen enkele aansprakelijkheid voor schade als gevolg van onjuiste bediening en verkeerd gebruik.
- Zorg dat het apparaat en de stekker niet met water of een andere vloeistof in aanraking komen. Mocht het apparaat onverhoopt in het water vallen, trek dan onmiddellijk de stekker uit het stopcontact en laat het apparaat controleren door een erkend vakman. Niet-naleving hiervan kan levensgevaar opleveren.
- Probeer nooit zelf de behuizing van het apparaat te openen.
- Steek geen voorwerpen in de behuizing van het apparaat.
- Raak de stekker niet met natte of vochtige handen aan.
- ⚡ **Gevaar van elektrische schokken!** Probeer het apparaat niet zelf te repareren. In het geval van storingen, laat reparaties alleen uitvoeren door gekwalificeerd personeel.
- **Gebruik nooit een beschadigd apparaat!** Als het apparaat is beschadigd, haal de stekker dan uit het stopcontact en neem contact op met de winkel.
- **Waarschuwing!** Dompel de elektrische onderdelen van het apparaat niet onder in water of andere vloeistoffen. Houd het apparaat nooit onder stromend water.
- Controleer de stekker en het netsnoer regelmatig op schade. Als de stekker of het netsnoer is beschadigd, moet het worden vervangen door de technische dienst of een soortgelijk gekwalificeerd persoon om gevaar of letsel te voorkomen.
- Zorg ervoor dat het netsnoer niet in contact komt met scherpe of hete voorwerpen en houd het uit de buurt van open vuur. Als u de stekker uit het stopcontact wilt halen, trek dan altijd aan de stekker en niet aan het netsnoer.
- Zorg ervoor dat niemand per ongeluk aan het netsnoer (of verlengsnoer) kan trekken of kan struikelen over het netsnoer.
- Houd het apparaat in de gaten tijdens gebruik.
- **Waarschuwing!** Zolang de stekker in het stopcontact zit, is het apparaat aangesloten op de voedingsbron.
- Schakel het apparaat uit voordat u de stekker uit het stopcontact trekt.
- Draag het apparaat nooit aan het netsnoer.
- Gebruik geen extra hulpmiddelen die niet worden meegeleverd met het apparaat.
- Sluit het apparaat alleen aan op een stopcontact met de spanning en frequentie die is vermeld op het typeplaatje.

- Sluit de stekker aan op een stopcontact dat eenvoudig bereikt kan worden, zodat de stekker in geval van nood onmiddellijk uit het stopcontact kan worden getrokken. Trek de stekker volledig uit het stopcontact om het apparaat volledig uit te schakelen. Gebruik de stekker om het apparaat los te koppelen van het lichtnet.
- Schakel het apparaat altijd uit voordat u de stekker uit het stopcontact trekt.
- Gebruik nooit accessoires die niet worden aanbevolen door de fabrikant. Zij kunnen mogelijk een veiligheidsrisico vormen voor de gebruiker en kunnen het apparaat mogelijk beschadigen. Gebruik alleen originele onderdelen en accessoires.
- Dit apparaat is niet geschikt voor gebruik door personen (inclusief kinderen) met een verminderd fysiek, sensorisch of geestelijk vermogen, of gebrek aan ervaring en kennis.
- Dit apparaat mag onder geen enkele omstandigheid worden gebruikt door kinderen.
- Houd het apparaat en het netsnoer buiten bereik van kinderen.
- Kinderen mogen niet met het apparaat spelen.
- Koppel het apparaat altijd los van het lichtnet als het onbeheerd wordt achtergelaten en voordat het apparaat wordt gemonteerd, gedemonteerd of gereinigd.
- Laat het apparaat nooit onbeheerd achter tijdens gebruik.

Speciale voorzorgsmaatregelen

- Wees voorzichtig dat u de binnenpan niet vervormt en voorkom een ruwe behandeling van het apparaat. Vervorming van de binnenpan kan een nadelig effect hebben op de kook- en warmhoudprestaties van de pan.
- Plaats het apparaat op een stabiele, horizontale en vlakke ondergrond.
- Plaats de binnenpan altijd eerst in het apparaat voordat u de stekker in het stopcontact steekt.
- Gebruik de binnenpan niet als deze is vervormd.
- De toegankelijke oppervlakken van de binnenpan kunnen heet worden tijdens gebruik. Raak altijd alleen het handvat aan.
- Pas op voor hete stoom die uit de stoomuitlaat komt tijdens het koken of uit het apparaat komt nadat u het deksel opent. Houd uw handen en gezicht uit de buurt van het apparaat om niet in contact te komen met de stoom.
- Bedek of blokkeer de stoomuitlaat niet.
- Houd het apparaat uit de buurt van warme oppervlakken en open vlammen. Bescherm het apparaat tegen stof, direct zonlicht, vocht en druppelend en spattend water.
- Plaats geen zware voorwerpen op het apparaat. Plaats geen voorwerpen met open vlam (bijv. kaarsen) op of naast het apparaat. Plaats geen voorwerpen gevuld met water (bijv. vazen) op of in de buurt van het apparaat.
- Vul de binnenpan maximaal tot de 1,8L / 10 kopjes-markering om overlopen te voorkomen.
- Laat het apparaat volledig afkoelen alvorens het te reinigen of op te bergen.
- Gebruik alleen de meegeleverde rijstlepel of een plastic of houten lepel om rijst uit het apparaat te scheppen.



- Laat de rijstlepel of andere voorwerpen niet achter in de binnenpan als de warmhoudfunctie nog is ingeschakeld.
- Gebruik de warmhoudfunctie niet voor het opwarmen van gekookte rijst.
- Gebruik de warmhoudfunctie niet voor meer dan 12 uur of de hele nacht. Deze functie is alleen bedoeld voor om het voedsel tijdelijk of een korte tijd warm te houden.

Beoogd gebruik

- Dit apparaat is bedoeld voor buffet en huishoudelijk gebruik.
- Dit apparaat is uitsluitend bestemd voor het koken van rijst en het vasthouden van de temperatuur van de gekookte rijst. Elk ander gebruik kan leiden tot schade aan het apparaat of lichamelijk letsel.
- Gebruik van het apparaat voor andere doeleinden wordt beschouwd als verkeerd gebruik van het apparaat. De gebruiker is volledig aansprakelijk voor alle risico's die voortvloeien uit verkeerd gebruik van het apparaat.

Vorbereidingen voor het eerste gebruik

- Controleer of het apparaat onbeschadigd is. In geval van schade, neem onmiddellijk contact op met uw leverancier en gebruik het apparaat NIET.
- Haal alle accessoires, zoals de maatbeker, de rijstlepel scoop en het siliconen antiaanbakrooster uit de verpakking. Verwijder al het verpakkingsmateriaal en beschermfolie (indien van toepassing).
- Reinig de onderdelen van het apparaat grondig voordat u het apparaat voor het eerst gebruikt (Zie hoofdstuk "Reinigen en onderhoud").
- Plaats het apparaat op een vlakke, stabiele ondergrond, tenzij anders aangegeven.
- Zorg ervoor dat er voldoende ruimte vrij is rond het apparaat voor ventilatie.
- Plaats het apparaat zo dat de stekker te allen tijde bereikbaar is.

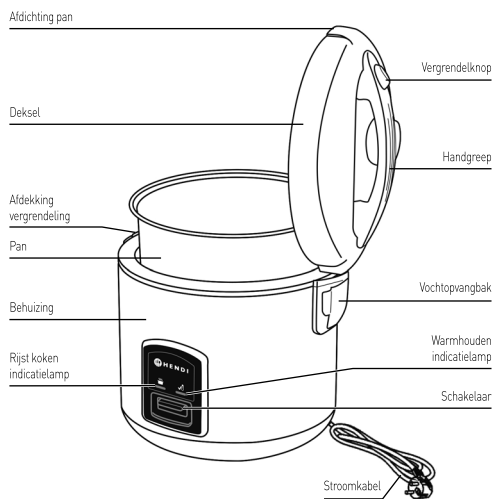

Hoe houdt u gekookte rijst warm en op smaak?

- Het warmhouden van gekookte rijst met behulp van de 'Warmhoudfunctie' voor meer dan 5 uur kan verkleuring of een onaangename geur veroorzaken. Hoe eerder de rijst wordt geserveerd hoe beter de rijst zal smaken.
- Er is een minimum hoeveelheid rijst om warm te houden houden als u de 'Warmhoudfunctie' gebruikt. Zorg ervoor dat u minimaal 4 volle maatbekers ongekookte of 6 volle maatbekers gekookte rijst in de pan doet.
- Om een droog, verkleurd effect en een onaangename geur van de gekookte rijst te voorkomen na het opdienen, houdt u de deksel goed op de pan.
- Laat geen rijstlepel of andere keukenaccessoires in de pan, ook niet bij de 'Warmhoudfunctie'.
- Gebruik de 'Warmhoudfunctie' niet om overgebleven koude rijst op te warmen.

Vochtopvangbak

Losmaken van het verzamelvat:

- Pak beide zijden van het verzamelvat en trek.

Het bevestigen van het verzamelvat:

- Plaats de bovenste rand in de gleuf van de opvangbak en druk.

Na ieder gebruik het verzamelvat afnemen en leggen!

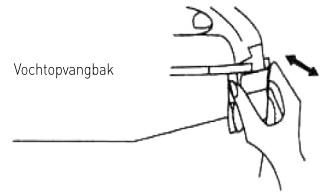

Voorzorgsmaatregelen

- Het apparaat werkt niet als de pan zich niet in het apparaat bevindt.
- Houd de bodem van de pan schoon en droog. Resten tussen de bodem van de pan en de verwarmingsplaat kunnen voor problemen in het functioneren van dit apparaat zorgen.
- Probeer niet om de schakelaar met geweld in te drukken als de schakelaar niet in de 'Kookfunctie' kan worden gezet. De schakelaar blijft normaal gesproken in die positie wanneer de pan niet in de rijstkoker staat of net nadat het koken is voltooid.
- Het apparaat moet op een vlakke ondergrond worden geplaatst. Stel het niet bloot aan water, stoom of directe warmtebronnen.
- Dek de deksel niet af wanneer de rijstkoker in gebruik is.
- Gebruik de pan niet rechtstreeks op open vuur.
- Dompel het apparaat niet in water en vermijd plaatsing vlakbij vuur.
- Hendi levert dit apparaat met een additioneel hittebestendig rooster dat op de bodem van de pan dient te worden gelegd om het kleven van rijst op de bodem van de pan te voorkomen.

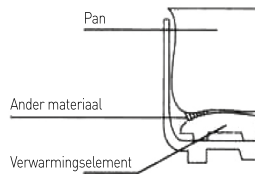

Rijst koken

1. Meet de gewenste hoeveelheid rijst af met de maatbeker.
 - Was de rijst in een andere kom totdat het water relatief helder blijft. Zemelen kunnen gekookte rijst een onaangename geur geven. Was rijst grondig en snel om de zemelen effectief te verwijderen.
2. Voorzichtig! Vul de binnenpan met rijst en water, maar zorg ervoor dat het mengsel niet boven de markering in de binnenpan (10 kopjes of 1,8L) uitkomt om morsen te voorkomen.
Opmerking: De markering geeft aan hoeveel water er in verhouding tot het aantal kopjes rijst moet worden toegevoegd. Bijv. als u 10 kopjes (of 1,8L) rijst in de binnenpan doet, vul de pan dan met water tot aan de markering "10". Als u meer of minder rijst gebruikt, vul het water dan volgens de markeringen in de binnenpan.
3. Veeg de pan droog en plaats de pan in de rijstkoker. Zorg ervoor dat de pan direct in contact staat met de verwarmingsplaat door de pan licht van rechts naar links te draaien tot de pan goed past.
 - Veeg de buitenkant van de pan droog voor gebruik. Een natte pan kan een krakend geluid veroorzaken tijdens het koken en kan leiden tot schade aan het apparaat.

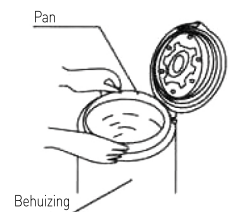

4. Sluit het deksel totdat deze klikt. Als het deksel niet goed is gesloten, heeft dit invloed op het eindresultaat.



5. Steek het netsnoer in de rijstkoker en sluit het daarna aan op het stopcontact. Druk de schakelaar in. Het rode indicatielampje 'rijst koken' zal oplichten om de start van het kookproces aan te geven.



6. De schakelaar zal omhoog komen als het kookproces is voltooid. Het indicatielampje 'warm houden' zal oplichten om aan te geven dat de warmhoudfunctie is gestart.

7. Nadat de schakelaar omhoog is gekomen, kunt de rijst indien gewenst stomen door het deksel minimaal 15 minuten gesloten te houden. De rijst zal nu luchtiger zijn.



8. Druk op de knop voor het openen van het deksel en open daarna het deksel.

9. Schep en meng de rijst goed met behulp van de meegeleverde lepel of een houten of plastic lepel. Gebruik geen metalen lepel.

10. Sluit het deksel nadat u wat rijst uit de pan heeft gepakt, zodat de rijst warm blijft. Als u wilt dat de rijst een beetje afkoelt, open het deksel dan en trek de stekker uit het stopcontact. De rijst zal nu afkoelen in de binnenpan.

11. Deze rijstkoker is geschikt voor maximaal 10 kopjes (180 ml) droge rijst.

Let op! Tijdens het kookproces ontsnapt hete stoom uit de stoomuitlaat. Gevaar voor brandwonden! Bedek het apparaat tijdens gebruik niet met een doek of andere voorwerpen.

Reiniging en onderhoud

- Trek voordat u het apparaat schoonmaakt altijd eerst de stekker uit het stopcontact.
- Let op: Nooit het apparaat in water of een andere vloeistof onderdompelen!
- De buitenkant maakt u schoon met een vochtig doekje (water met mild reinigingsmiddel).
- Gebruik nooit agressieve schoonmaakmiddelen of schuurmiddelen. Geen scherpe en puntige voorwerpen gebruiken. Geen benzine of oplosmiddelen gebruiken! Schoonmaken met een vochtige doek en eventueel afwasmiddel. Geen schurende materialen gebruiken.
- Reinig de eventueel aanwezige ventilatieopeningen met de stofzuiger.
- Laat het apparaat afkoelen voordat u het schoonmaakt.
- Haal de pan en de deksel van de rijstkoker en reinig deze met water en een mild schoonmaakmiddel. Spoel grondig na en droog met een zachte doek.
- Hendi levert dit apparaat met een additioneel hittebestendig rooster dat op de bodem van de pan

dient te worden gelegd om het kleven van rijst op de bodem van de pan te voorkomen. Rooster en (binnen) pan mogen niet in de vaatwasmachine worden gereinigd.

- Als er toch rijstkorrels of andere etensresten zouden blijven plakken moeten deze worden verwijderd om verkeerd koken te voorkomen. Om de gekookte rijst te verwijderen mag u zacht staalwol gebruiken. Dan glad maken en polijsten voor een goed contact tussen de verwarmingsplaat en de bodem van de pan. Bij onjuiste reiniging kan onaangename geuren veroorzaken.
- Eventuele resten van azijn of zout kunnen corrosie veroorzaken aan de beschermplaat van de pan
- Bij het serveren van rijst moet u kunststof (meegeleverd) of houten lepels gebruiken. Gebruik geen metalen lepel, schep, spatel etc. en zet geen vork, rijstkommen etc. in de pan.
- De antiaanbaklaag kan verkleuren na herhaald gebruik maar dit heeft geen invloed op de antiaanbakeigenschappen.

Accessoires



Maatbeker



Rijstlepel

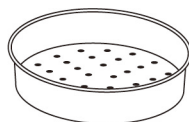

Stoommand

Problemen oplossen

Als het apparaat niet naar behoren werkt of als de kwaliteit van de gekookte rijst niet volstaat, kan dit veroorzaakt worden doordat er verschillende soorten rijst zijn. Is dit niet het geval, dan staan er in

de onderstaande tabel oplossingen voor andere problemen. Als u het probleem niet zelf kunt oplossen, neem dan contact op met uw leverancier/dienstverlener.

Probleem	Mogelijke oorzaak	Mogelijke oplossing
De kookindicator licht niet op.	Er is een aansluitingsprobleem	Controleer of het netsnoer is aangesloten op het apparaat en of de stekker stevig in het stopcontact is gestoken.
	Het indicatielampje is defect.	Breng het apparaat naar uw leverancier of dienstverlener voor reparatie.
De warmhoudindicator licht niet op nadat het kookproces is voltooid.	Het indicatielampje is defect.	Breng het apparaat naar uw leverancier of dienstverlener voor reparatie.
Er morst water uit het apparaat tijdens het koken van rijst.	U heeft teveel water bij de rijst gedaan.	Vul de binnenpan volgens de markeringen in de binnenpan.
De rijst is niet goed gaar.	U heeft onvoldoende water bij de rijst gedaan.	U kunt water en rijst in de verhouding 1:2 toevoegen. Vul de pan niet boven de 1,8L/10 kopjes-markering.
	Het kookproces is niet gestart	De stekker is niet stevig in het stopcontact gestoken.
	De binnenpan maakt niet voldoende contact met het verwarmingselement.	Zorg ervoor dat er geen afval of resten op het verwarmingselement zitten.
	Het verwarmingselement is beschadigd.	Breng het apparaat naar uw leverancier of dienstverlener voor reparatie.
De rijst is te hard.	U heeft onvoldoende water bij de rijst gedaan.	U kunt water en rijst in de verhouding 1:2 toevoegen. Vul de pan niet boven de 1,8L/10 kopjes-markering.
De rijst is te zacht.	U heeft teveel water bij de rijst gedaan.	U kunt water en rijst in de verhouding 1:2 toevoegen. Vul de pan niet boven de 1,8L/10 kopjes-markering.
De rijst is aangebrand.	De rijst is niet goed gewassen.	Was de rijst tot het water helder blijft.
Het apparaat schakelt niet automatisch naar de warmhoudmodus.	De temperatuurregeling is defect.	Breng het apparaat naar uw leverancier of dienstverlener voor reparatie.

NL

Technische specificaties

Item nr.: 240410

Bedrijfsspanning en -frequentie: 230V~ 50Hz

Stroomverbruik: 700W

Beschermingsklasse: Klasse I

Capaciteit: 1,8L

Technische specificaties onderhevig aan verandering zonder voorafgaande berichtgeving.



Garantie

Elk defect waardoor de werking van het apparaat nadelig wordt beïnvloed dat zich binnen één jaar na aankoop van het apparaat voordoet, wordt gratis hersteld door reparatie of vervanging, mits het apparaat conform de instructies is gebruikt en onderhouden en niet op enigertei wijze verkeerd is behandeld of misbruikt. Dit laat onverlet uw bij wet bepaalde rechten. Als de garantie van kracht is, vermeld dan waar en wanneer u het apparaat

hebt gekocht en sluit een aankoopbewijs bij (bijv. kassabon of factuur).

Gezien ons streven naar voortdurende verdere productontwikkeling behouden wij ons het recht voor, zonder voorafgaande kennisgeving wijzigingen aan te brengen aan product, verpakking en documentatie.

Verwijdering & milieu

Bij de buitengebruikstelling van het apparaat, mag het niet met het overige huisafval worden verwijderd. In plaats daarvan is het uw verantwoordelijkheid om uw afgedankte apparatuur in te leveren bij een daartoe aangewezen inzamelpunt. Het niet opvolgen van deze regel kan worden bestraft in overeenstemming met de geldende voorschriften voor afvalverwerking. De gescheiden inzameling en recycling van uw afgedankte apparatuur ten tijde van buitengebruikstelling helpt bij de instand-

houding van natuurlijke hulpbronnen en waarborgt dat de apparatuur wordt gerecycled op een manier die de volksgezondheid en het milieu beschermt. Voor meer informatie over waar u uw afval kunt inleveren voor recycling kunt u contact opnemen met uw lokale afvalverwerkingsbedrijf. De fabrikant en importeurs nemen geen verantwoordelijkheid voor de recycling, behandeling en ecologische verwijdering, hetzij rechtstreeks of via een openbaar systeem.

Szanowny Kliencie,

Dziękujemy za zakup urządzenia firmy Hendi. Prosimy o uważne zapoznanie się z niniejszą instrukcją przed podłączeniem urządzenia, aby uniknąć uszkodzeń spowodowanych niewłaściwą obsługą. Należy zwrócić szczególną uwagę na zasady bezpieczeństwa.

Zasady bezpieczeństwa

- Nieprawidłowa obsługa i niewłaściwe użytkowanie mogą spowodować poważne uszkodzenie urządzenia lub zranienie osób.
- Urządzenie przeznaczone do bufetu oraz do użytku domowego.
- Urządzenie należy stosować wyłącznie zgodnie z przeznaczeniem. Producent nie ponosi żadnej odpowiedzialności za szkody spowodowane nieprawidłową obsługą i niewłaściwym użytkowaniem urządzenia.
- W czasie użytkowania zabezpiecz urządzenie i wtyczkę kabla zasilającego przed kontaktem z wodą lub innymi płynami. W mało prawdopodobnym przypadku zanurzenia urządzenia w wodzie, należy natychmiast wyciągnąć wtyczkę z kontaktu, a następnie zlecić kontrolę urządzenia specjalistom. Nieprzestrzeganie tej instrukcji może spowodować zagrożenie życia.
- Nigdy nie otwieraj samodzielnie obudowy urządzenia.
- Nie wtykaj żadnych przedmiotów w obudowę urządzenia.
- Nie dotykaj wtyczki kabla zasilającego wilgotnymi rękami.
- ⚠ **Niebezpieczeństwo porażenia prądem!** Nie należy samodzielnie naprawiać urządzenia. Wszelkie usterki i niesprawności winny być usuwane wyłącznie przez wykwalifikowany personel.
- **Nigdy nie używać uszkodzonego urządzenia!** Uszkodzone urządzenie należy odłączyć od sieci i skontaktować się ze sprzedawcą.
- **Ostrzeżenie:** Nie zanurzać części elektrycznych urządzenia w wodzie ani w innych płynach. Nie wkładać urządzenia pod bieżącą wodę.
- Regularnie sprawdzać wtyczkę i sznur zasilający pod kątem uszkodzeń. Uszkodzoną wtyczkę lub sznur przekazać w celu naprawy do punktu serwisowego lub innej wykwalifikowanej osoby, aby zapobiec ewentualnym zagrożeniom i obrażeniom ciała.
- Upewnić się, czy sznur zasilający nie styka się z ostrymi ani gorącymi przedmiotami; trzymać sznur z dala od otwartego płomienia. Aby wyjąć wtyczkę z gniazdka, zawsze ciągnąć za wtyczkę, a nie za sznur.
- Zabezpieczyć sznur zasilający (lub przedłużający) przez przypadkowym wyciągnięciem z kontaktu. Sznur prowadzić w sposób uniemożliwiający przypadkowe potknięcie.
- Stale nadzorować urządzenie podczas użytkowania.
- **Ostrzeżenie!** Jeżeli wtyczka jest włożona do gniazdka, urządzenie należy uważać za podłączone do zasilania.
- Przed wyjęciem wtyczki z gniazdka wyłączyć urządzenie!
- Nigdy nie przenosić urządzenia, trzymając za sznur.
- Nie używać żadnych akcesoriów, które nie zostały dostarczone wraz z urządzeniem.

PL



- Urządzenie należy podłączać wyłącznie do gniazdka o napięciu i częstotliwości podanych na tabliczce znamionowej.
- Włóż wtyczkę do gniazdka zlokalizowanego w dogodnym łatwo dostępnym miejscu, tak by w przypadku awarii istniała możliwość natychmiastowego odłączenia urządzenia. W celu całkowitego wyłączenia urządzenia odłączyć je od źródła zasilania. W tym celu wyjąć z gniazdka wtyczkę znajdującą się na końcu sznura odłączanego urządzenia.
- Przed odłączeniem wtyczki zawsze pamiętać o wyłączeniu urządzenia!
- Nie korzystać z akcesoriów niezalecanych przez producenta. Zastosowanie niezalecanych akcesoriów może stwarzać zagrożenie dla użytkownika oraz prowadzić do uszkodzenia urządzenia. Korzystać wyłącznie z oryginalnych części i akcesoriów.
- Z urządzenia nie mogą korzystać osoby (także dzieci), u których stwierdzono osłabione zdolności fizyczne, sensoryczne lub umysłowe, albo którym brakuje odpowiedniej wiedzy i doświadczenia.
- W żadnym wypadku nie zezwalać na obsługę urządzenia przez dzieci.
- Urządzenie wraz ze sznurem przechowywać poza zasięgiem dzieci.
- Nie dopuścić, by dzieci wykorzystywały urządzenie do zabawy.
- Zawsze odłączyć urządzenie od zasilania, jeżeli ma być ono pozostawione bez nadzoru, a także przed montażem, demontażem i czyszczeniem.
- Nie zostawiać urządzenia bez nadzoru podczas użytkowania.

Szczególne przepisy bezpieczeństwa

- Uważaj, by nie uszkodzić pojemnika wewnętrznego i pamiętaj, by delikatnie obchodzić się z urządzeniem. Uszkodzenie pojemnika wewnętrznego będzie miało niekorzystny wpływ na proces gotowania oraz na funkcję utrzymywania ciepła.
- Ustaw urządzenie na płaskim i stabilnym podłożu.
- Pamiętaj, by przed podłączeniem urządzenia do prądu umieścić w nim pojemnik wewnętrzny.
- Nie używaj pojemnika wewnętrznego, jeśli został on uszkodzony.
- Podczas pracy urządzenia temperatura dostępnych powierzchni może być wysoka. Urządzenie trzymaj wyłącznie za uchwyt.
- Uważaj na gorącą parę wydobywającą się z otworu odprowadzania pary podczas gotowania lub bezpośrednio z urządzenia, gdy zdjęta zostanie pokrywa. By uniknąć oparzenia parą, nie zbliżaj rąk ani twarzy do urządzenia.
- Nie zakrywaj ani nie zatykaj otworu odprowadzania pary.
- Przechowuj z dala od gorących powierzchni i otwartego ognia. Upewnij się, że urządzenie nie jest narażone na działanie wysokich temperatur, pyłu, promieni słonecznych, wilgoci, kapiącej wody i rozbryzgów.
- Nie kładź żadnych ciężkich przedmiotów na urządzeniu. W pobliżu urządzenia ani na nim nie umieszczaj żadnych płonących obiektów (np. zapalonych świec). W pobliżu urządzenia ani na nim nie umieszczaj żadnych obiektów napełnionych wodą (np. wazonów).
- Nie przekraczaj linii maksymalnego poziomu wody umieszczonej wewnątrz pojemnika wewnętrznego (1,8 l / 10 miarek), aby zapobiec przelewaniu się wody.

- Przed umieszczeniem urządzenia w miejscu przechowywania lub przed jego czyszczeniem odczekaj, aż całkowicie ostygnie.
- W celu wyjęcia ryżu z urządzenia zawsze korzystaj z dołączonej do urządzenia łyżki, lub innej łyżki - plastikowej lub drewnianej. Nie korzystaj z łyżek metalowych, które mogą uszkodzić powłokę pojemnika wewnętrznego.
- Kiedy włączona jest funkcja utrzymywania ciepła, nie zostawiaj łyżki do nakładania ryżu ani innych obiektów w pojemniku wewnętrznym.
- Nie używaj opcji funkcji „utrzymywania ciepła” w celu podgrzania ugotowanego ryżu.
- Ze względów bezpieczeństwa nie korzystaj z funkcji utrzymywania ciepła przez okres dłuższy niż 12 godzin lub przez całą noc. Funkcja ta służy jedynie do tymczasowego lub krótkotrwałego utrzymania temperatury.

PRZEZNACZENIE

- Urządzenie przeznaczone do bufetu oraz do użytku domowego.
- Urządzenie przeznaczone jest do użytku komercyjnego i służy dogotowania ryżu i utrzymywania temperatury gotowanego ryżu. Użycie urządzenia w jakimkolwiek innym celu może prowadzić do jego uszkodzenia lub do obrażeń ciała.
- Wykorzystanie urządzenia w jakimkolwiek innym celu uznane będzie za wykorzystanie niezgodne z przeznaczeniem. Użytkownik będzie wyłącznie odpowiedzialny za nieprawidłowe wykorzystanie urządzenia.

Przed pierwszym użyciem

- Sprawdź, czy urządzenie nie jest uszkodzone. W przypadku jakichkolwiek uszkodzeń niezwłocznie skontaktuj się z dostawcą i NIE uruchamiaj urządzenia.
- Wyjmij z opakowania wszystkie akcesoria, takie jak: miarkę, łyżkę do ryżu oraz silikonową podkładkę zapobiegającą przywieraniu. Zdejmij opakowanie i folię ochronną (jeśli dotyczy).
- Przed pierwszym użyciem wyczyść odpowiednie części urządzenia (patrz: Czyszczenie i konserwacja).
- O ile nie zalecono inaczej, ustaw urządzenie na płaskim i stabilnym podłożu.
- Upewnij się, czy wokół urządzenia została zachowana odpowiednia przestrzeń dla potrzeb wentylacji.
- Umieść urządzenie w takim miejscu, by stałe zapewniony był łatwy dostęp do wtyczki.

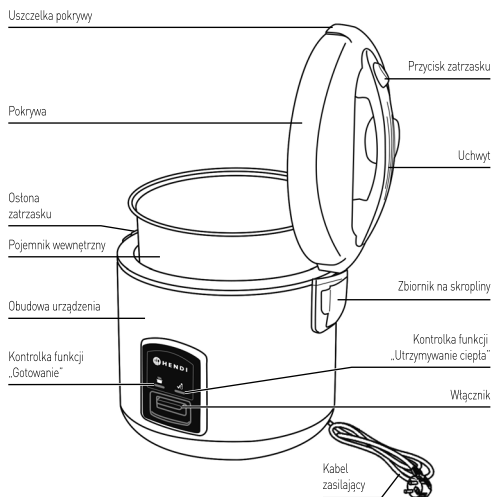

Jak sprawić, by ugotowany ryż pozostał ciepły przez dłuższy czas i nie stracił smaku?

- Utrzymywanie ugotowanego ryżu w ciepłe lub używanie funkcji „Utrzymywanie ciepła” przez czas dłuższy niż 5 godzin może spowodować nieprzyjemny zapach lub odbarwienie ryżu. Im szybciej ryż zostanie podany do spożycia, tym będzie on smaczniejszy.
- Aby funkcja utrzymywania ciepła działała poprawnie, w pojemniku musi znajdować się co najmniej określona minimalna ilość ryżu. Jeśli chcesz użyć funkcji utrzymywania ciepła, upewnij się, czy w pojemniku znajduje się co najmniej 4 lub 6 pełnych miarek ugotowanego ryżu.
- Aby uniknąć nieprzyjemnego zapachu, odbarwienia się ugotowanego ryżu lub całkowitego wygotowania się wody, zawsze pamiętaj o dokładnym zamknięciu pokrywy po wyjęciu porcji ryżu z pojemnika.
- Używając funkcji utrzymywania ciepła, pamiętaj o wyjęciu z pojemnika łyżki do ryżu oraz innych akcesoriów.
- Nie używaj opcji funkcji utrzymywania ciepła w celu podgrzania ugotowanego wcześniej, zimnego ryżu.

Zbiornik na skropliny

Zdejmowanie zbiornika na skropliny:

- Złap zbiornik z obydwu stron i pociągnij.

Mocowanie zbiornika na skropliny:

- Wsuń górną krawędź zbiornika na ryż w wycięcie na zbiorniku na skropliny i dociśnij.

Po każdym użyciu urządzenia należy zdjąć i opróżnić pojemnik na skropliny!

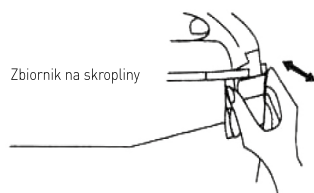

Środki ostrożności

- Urządzenie nie będzie działać, jeśli nie będzie się w nim znajdować pojemnik wewnętrzny.
- Spód pojemnika musi być zawsze czysty i suchy. Jakiegokolwiek pozostałości jedzenia znajdujące się między spodem pojemnika a płytą grzewczą mogą spowodować uszkodzenie urządzenia.
- Jeśli przetłacznik nie może być przesunięty w położenie funkcji gotowania, nigdy nie próbuj przesunąć go na siłę. Przesunięcie przetłacznika będzie niemożliwe, gdy w urządzeniu nie ma pojemnika lub gdy etap gotowania ryżu się zakończył.
- Ustaw urządzenie na stabilnej powierzchni. Zapobiegaj przed bezpośrednim działaniem wody, pary lub wysokiej temperatury.
- Gdy urządzenie jest uruchomione, niczym go nie przykrywaj.
- Pojemnika nie umieszczaj bezpośrednio na otwartym ogniu.
- Nie zanurzaj urządzenia w wodzie i nie stawiaj go w pobliżu źródła ognia.
- Do urządzenia dołączona jest podkładka zabezpieczająca przed przypaleniem, którą należy umieścić na dnie pojemnika wewnętrznego, aby zapobiec przywieraniu ryżu.

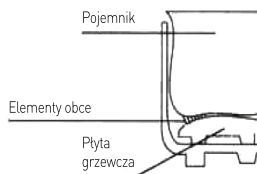

Jak ugotować ryż

1. Odmierz ryż za pomocą miarki.
 - Umyj ryż w innej misce, do momentu aż woda przestanie być mętna. Obecność otrąb może spowodować, że gotowany ryż będzie miał nieprzyjemny zapach. Dokładnie umyj ryż, by usunąć otręby.
2. Uwaga! Ilość wody i ryżu w pojemniku nie może przekroczyć oznaczonej na pojemniku ilości maksymalnej (10 miarek lub 1,8 l).
Uwaga: Oznaczenia na pojemniku wskazują, jaka ilość wody powinna zostać dodana do danej ilości miarek ryżu. Np. Jeśli dodasz 10 miarek ryżu (1,8 l) do pojemnika, uzupełnij go wodą aż do oznaczenia „10”. W przypadku większej lub mniejszej ilości ryżu, uzupełnij pojemnik wewnętrzny wodą zgodnie ze znajdującymi się na nim oznaczeniami.
3. Dokładnie osusz pojemnik i umieść go w urządzeniu do gotowania ryżu. Upewnij się, że pojemnik bezpośrednio styka się z płytą grzewczą, obracając go delikatnie w lewą stronę, aż pojemnik ustawi się prawidłowo.
 - Dokładnie wysusz zewnętrzną stronę pojemnika przed użyciem. Mokry pojemnik może spowodować trzaski podczas gotowania oraz uszkodzić urządzenie.

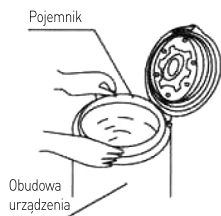

4. Zamknij pokrywę urządzenia - zatrask powinien kliknąć.
Jeśli pokrywa nie zostanie prawidłowo zamknięta, będzie to miało wpływ na proces gotowania ryżu.



5. Połącz kabel zasilający z urządzeniem, a następnie podłącz go do źródła prądu. Wciśnij włącznik. Zapali się czerwona kontrolka „Gotowanie”, oznaczająca rozpoczęcie procesu gotowania.

6. Po ugotowaniu ryżu włącznik na urządzeniu wyskoczy. Zapali się kontrolka „Utrzymywanie ciepła”, sygnalizując, że uruchomiona została funkcja utrzymywania ciepła.
7. Po wyskoczeniu włącznika: pozostaw pokrywę na urządzeniu przez co najmniej 15 minut, aby ryż odparował.
Dzięki temu zabiegowi ryż będzie bardziej napęczniały.
8. Wciśnij przycisk otwarcia pokrywy, a następnie ją otwórz.
9. Wyjmij i dokładnie wymieszaj ryż przy pomocy dotychczasowej do urządzenia łyżki lub innej łyżki plastikowej lub drewnianej. Nie używaj łyżek metalowych.
10. Po wyjęciu potrzebnej porcji ryżu zamknij pokrywę w celu utrzymania ciepła. Jeśli chcesz nieco ostudzić ryż, otwórz pokrywę i odłącz urządzenie od prądu, pozostawiając ryż do ostygnięcia w pojemniku wewnętrznym.
11. W urządzeniu można ugotować maks. 10 miarek surowego ryżu (1 miarka = 180 ml).

Uwaga! Podczas procesu gotowania, z otworu odprowadzania pary wydobywa się gorąca para. Niebezpieczeństwo oparzeń! Podczas pracy urządzenia nie przykrywaj go materiałem lub innymi przedmiotami.



Czyszczenie i konserwacja

- Przed czyszczeniem urządzenia wyjmij wtyczkę z gniazdka.
- Uwaga: Nie zanurzaj urządzenia w wodzie ani w innych cieczach!
- Zewnętrzną powierzchnię urządzenia czyść przy użyciu szmatki zmoczonej w wodzie z dodatkiem łagodnego detergentu.
- Nie stosuj żrących ani ściernych środków czyszczących. Nie używaj ostrych ani ostro zakończonych przedmiotów. Nie stosuj benzyny ani rozpuszczalników! Czyść urządzenie wilgotną szmatką oraz ewentualnie płynem do czyszczenia. Nie stosuj materiałów ściernych.
- Otwory wentylacyjne (jeśli występują) czyść za pomocą odkurzacza.
- Przed czyszczeniem pozostaw urządzenie do ostygnięcia.
- Wyjmij pojemnik oraz zdejmij pokrywę z urządzenia i umyj je wodą i łagodnym płynem do mycia naczyń. Dokładnie osusz przy pomocy miękkiej szmatki.
- Do urządzenia dołączona jest podkładka zabezpieczająca przed przypaleniem, którą należy umieścić na dnie pojemnika wewnętrznego, aby zapobiec przywieraniu ryżu. Podkładka zabezpieczająca oraz pojemnik nie nadają się do mycia w zmywarce.
- Jeżeli do płyty grzewczej przylepią się ziarna ryżu lub inne resztki jedzenia, usuń je, by zapobiec niewłaściwemu gotowaniu ryżu. Do usunięcia ugotowanego ryżu z płyty grzewczej użyj miękkiego czyścika z wetny stalowej. Następnie wyczyść obszar między płytą grzewczą a spodem pojemnika. Niewłaściwe oczyszczenie urządzenia może powodować również nieprzyjemny zapach.
- Jakiegokolwiek pozostałości octu czy soli mogą powodować rdzewienie pojemnika.
- Do wyjmowania ryżu z pojemnika używaj drewnianej lub plastikowej łyżki (dołączonej do urządzenia). Nie używaj metalowych łyżek, chochli, topatek, sztućców, miseczek do ryżu itp.
- Powłoka nieprzywierająca może się odbarwić po kilku użyciach, ale nie ma to wpływu na jej właściwości.

PL

Aksesoria



Miarka



Łyżka do ryżu



Pojemnik do gotowania na parze

Wyszukiwanie i usuwanie usterek

Jeśli urządzenie nie działa poprawnie lub ugotowany ryż nie jest zadowalającej jakości, przyczyną może być wykorzystanie różnych rodzajów ryżu.

Zapoznaj się z poniższą tabelą. Jeśli nie jesteś w stanie rozwiązać problemu, skontaktuj się z dostawcą.

Problem	Możliwa przyczyna	Możliwe rozwiązanie
Kontrolka „Gotowanie” nie zapala się.	Problem z podłączeniem.	Sprawdź, czy urządzenie jest podłączone do kabla zasilającego oraz czy wtyczka jest właściwie podłączona do źródła zasilania.
	Uszkodzona kontrolka.	Skontaktuj się z dostawcą w celu naprawy urządzenia.
Po zakończeniu procesu gotowania nie zapala się kontrolka „Utrzymywanie ciepła”.	Uszkodzona kontrolka.	Skontaktuj się z dostawcą w celu naprawy urządzenia.
Podczas gotowania z urządzenia wylewa się woda.	Do gotowania ryżu użyto zbyt dużej ilości wody.	Stosuj się do oznaczeń maksymalnego poziomu wody na pojemniku wewnętrznym.
Ryż nie jest odpowiednio ugotowany.	Do gotowania ryżu dodano zbyt mało wody.	Umieść w pojemniku ryż i dolej wody w stosunku 1:2. Nie przekraczaj oznaczonego poziomu maksymalnego (1,8 l/10 miarek).
	Proces gotowania nie rozpoczął się.	Kabel zasilający nie został właściwie podłączony.
	Pojemnik wewnętrzny nie styka się odpowiednio z płytą grzewczą.	Upewnij się, że na płycie grzewczej nie ma pozostałości jedzenia.
	Płyta grzewcza jest uszkodzona.	Skontaktuj się z dostawcą w celu naprawy urządzenia.
Ugotowany ryż jest zbyt twardy.	Do gotowania ryżu dodano zbyt mało wody.	Umieść w pojemniku ryż i dolej wody w stosunku 1:2. Nie przekraczaj oznaczonego poziomu maksymalnego (1,8 l/10 miarek).
Ugotowany ryż jest zbyt miękki.	Do gotowania ryżu użyto zbyt dużej ilości wody.	Umieść w pojemniku ryż i dolej wody w stosunku 1:2. Nie przekraczaj oznaczonego poziomu maksymalnego (1,8 l/10 miarek).
Ryż się przypalił.	Ryż nie został właściwie umyty.	Przemywaj ryż wodą, aż będzie ona całkowicie czysta.
Urządzenie nie przełącza się automatycznie na tryb „utrzymywania ciepła”.	Regulator temperatury jest uszkodzony.	Skontaktuj się z dostawcą w celu naprawy urządzenia.

Specyfikacja techniczna

Nr produktu: 240410

Napięcie robocze i częstotliwość: 230V~ 50Hz

Pobór mocy: 700W

Stopień ochrony: Klasa I

Pojemność: 1,8L

Specyfikacja techniczna może ulec zmianie bez uprzedzenia.



Gwarancja

Każda wada bądź usterka powodująca niewłaściwe funkcjonowanie urządzenia, która ujawni się w ciągu jednego roku od daty zakupu, zostanie bezpłatnie usunięta lub urządzenie zostanie wymienione na nowe, o ile było użytkowane i konserwowane zgodnie z instrukcją obsługi i nie było wykorzystywane w niewłaściwy sposób lub niezgodnie z przeznaczeniem. Postanowienie to w żadnej mierze nie narusza innych praw użytkownika wynikających z przepisów prawa. W przypadku zgłoszenia urzą-

żenia do naprawy lub wymiany w ramach gwarancji należy podać miejsce i datę zakupu urządzenia i dołączyć dowód zakupu (np. paragon).

Zgodnie z naszą polityką ciągłego doskonalenia wyrobów zastrzegamy sobie prawo do wprowadzania bez uprzedzenia zmian w wyrobie, opakowaniu oraz danych technicznych podawanych w dokumentacji.

Wycofanie z użytkowania i ochrona środowiska

Pamiętaj!

Nie wyrzucaj zużytego sprzętu łącznie z innymi odpadami

Nie demontuj zużytych urządzeń zawierających niebezpieczne składniki na własną rękę!

Grożą Ci za to kary grzywny!

Po zakończeniu eksploatacji produktu nie wolno gromadzić razem z odpadami komunalnymi, tylko należy odstawić do punktu odbioru odpadów elektrycznych i elektronicznych. Użytkownik ponosi odpowiedzialność za przekazanie wycofanego z użytkowania urządzenia do punktu gospodarowania odpadami. Nieprzestrzeganie tej zasady może być karane zgodnie z lokalnie obowiązującymi przepisami dotyczącymi gospodarowania odpadami. Jeśli urządzenie wycofane z użytkowania jest poprawnie odebrane jako osobny odpad, może zostać przetworzone i zutylizowane w sposób przyjazny dla środowiska, co zmniejsza negatywny wpływ na środowisko i zdrowie ludzi. Aby uzyskać więcej informacji dotyczących dostępnych usług w zakresie odbioru odpadów, należy skontaktować się z lokalną firmą odbierającą odpady.



Symbol przekreślonego kosza na śmieci oznacza, że tego produktu nie wolno wyrzucać do zwykłych pojemników na odpady.

Zużyte urządzenia elektryczne i elektroniczne mogą zawierać niebezpieczne składniki np. rtęć, ołów, kadm lub freon. Jeśli tego typu substancje przedostaną się w sposób niekontrolowany do środowiska, spowodują skażenie wody i gleby, a także wpłyną niekorzystnie na zdrowie ludzi i zwierząt.

Właściwe postępowanie ze zużytym sprzętem zapobiega potencjalnym negatywnym konsekwencjom dla środowiska naturalnego i ludzkiego zdrowia.

Jednocześnie oszczędzamy naturalne zasoby naszej Ziemi wykorzystując powtórnie surowce uzyskane z przetwarzania sprzętu.

Cher client,

Merci d'avoir acheté cet appareil de Hendi. Veuillez lire attentivement ce mode d'emploi avant de brancher l'appareil afin d'éviter tout endommagement pour cause d'usage abusif. Veuillez notamment lire les consignes de sécurité avec la plus grande attention.

Règles de sécurité

- L'utilisation abusive et le maniement incorrect de l'appareil peuvent entraîner une grave détérioration de l'appareil ou provoquer des blessures.
- Cet appareil est destiné pour des buffets et à un usage domestique.
- L'appareil doit être utilisé uniquement pour le but il a été conçu. Le fabricant décline toute responsabilité en cas de dommage consécutif à un usage abusif ou un maniement incorrect.
- Veillez à tenir l'appareil et la prise électrique hors de portée de l'eau ou de tout autre liquide. Si malencontreusement l'appareil tombe dans l'eau, débranchez immédiatement la prise électrique et faites contrôler l'appareil par un réparateur agréé. La non-observation de cette consigne entraîne un risque d'accident mortel.
- Ne tentez jamais de démonter vous-même le bâti de l'appareil.
- N'enfoncez aucun objet dans la carcasse de l'appareil.
- Ne touchez pas la prise avec les mains mouillées ou humides.
-  **Risque d'électrocution!** Ne tentez jamais de réparer l'appareil. Tous défauts et dysfonctionnement doivent être supprimés par le personnel qualifié.
- **N'utilisez jamais l'appareil endommagé!** Débranchez l'appareil endommagé de l'alimentation électrique et contactez votre revendeur.
- **Avertissement:** N'immergez pas les pièces électriques de l'appareil dans l'eau ou dans d'autres liquides. Ne mettez pas l'appareil sous l'eau courante.
- Vérifiez régulièrement la fiche et le câble d'alimentation pour les dommages. La fiche ou le câble d'alimentation endommagé(e) transmettre pour la réparation au service ou à une personne qualifiée, pour prévenir tous les menaces ou les blessures possibles.
- Assurez-vous que le câble d'alimentation n'est pas en contact avec les objets pointus ou chauds ; gardez le câble loin des flammes nues. Pour retirer la fiche de la prise murale, tirez toujours en tenant la fiche et non le câble d'alimentation.
- Protégez le câble d'alimentation (ou la rallonge) contre le débranchement accidentel de la prise murale. Le câble doit être posé de manière ne provoquant pas les chutes accidentelles.
- Surveillez en permanence l'appareil pendant l'utilisation.
- **Avertissement!** Si la fiche est insérée dans la prise murale, l'appareil doit être considéré comme branché à l'alimentation.
- Avant de retirer la fiche de la prise, éteignez l'appareil !
- Ne transportez jamais l'appareil en tenant le câble.
- N'utilisez aucuns accessoires qui n'ont pas été fournis avec l'appareil.
- L'appareil doit être branché à la prise murale avec une tension et la fréquence indiquées sur la plaque signalétique.

FR



- Insérez la fiche à la prise murale située dans un endroit facilement accessible de sorte qu'en cas de panne l'appareil puisse être immédiatement déconnecté. Pour éteindre complètement l'appareil, débranchez-le de la source d'alimentation. Pour cela, retirez la fiche à l'extrémité du câble d'alimentation de la prise murale.
- Éteignez l'appareil avant de débrancher l'appareil de la prise!
- N'utilisez jamais les accessoires non recommandés par le fabricant. L'utilisation des accessoires non recommandés peut présenter des risques pour l'utilisateur et provoquer les dommages à l'appareil. Utilisez uniquement des pièces et accessoires originaux.
- Cet appareil n'est pas apte à être utilisé par des personnes (enfants compris) avec capacités physiques, sensorielles ou intellectuelles diminuées ou ne possédant pas l'expérience et les connaissances suffisantes.
- Ne laissez jamais les enfants utiliser l'appareil.
- L'appareil et le câble d'alimentation doivent être stockés hors de la portée des enfants.
- Ne permettez pas aux enfants d'utiliser l'appareil pour jouer
- Débranchez toujours l'appareil de l'alimentation s'il doit être laissé sans surveillance et également avant le montage, le démontage et le nettoyage.
- Ne laissez jamais l'appareil sans surveillance lorsqu'il est utilisé.

Consignes de sécurité spéciales

- Faites attention à ne pas endommager le récipient intérieur et souvenez-vous de manipuler soigneusement l'appareil. Tout dommage au récipient intérieur aura un effet négatif sur le processus de cuisson et sur la fonction de maintien de la chaleur.
- Placez l'appareil sur une surface plane et stable.
- Rappelez-vous d'installer le récipient intérieur avant de connecter l'appareil à la source d'alimentation.
- N'utilisez pas le récipient intérieur s'il a été endommagé.
- Pendant le fonctionnement de l'appareil la température des surfaces accessibles peut être élevée. Gardez l'appareil seulement par la poignée.
- Faites attention à la vapeur chaude sortant de l'ouverture d'évacuation de la vapeur pendant la cuisson ou directement de l'appareil lorsque le couvercle est retiré. Pour éviter les brûlures de vapeur, tenez vos mains et votre visage loin de l'appareil.
- Ne couvrez pas ou ne bloquez pas l'ouverture d'évacuation de la vapeur.
- Tenez à l'écart des surfaces chaudes et des flammes nues. Assurez-vous que l'appareil n'est pas exposé à des températures élevées, à la poussière, au soleil, à l'humidité, à des gouttes d'eau ou à des éclaboussures.
- Ne placez pas d'objets lourds sur l'appareil. Ne placez pas près de l'appareil ou sur l'appareil d'objets brûlants (par exemple des bougies allumées). Ne placez pas près de l'appareil ou sur l'appareil d'objets remplis d'eau (par exemple des vases).
- Ne dépassez pas la ligne du niveau maximal d'eau indiquée à l'intérieur du récipient intérieur (1,8 l / 10 doseurs) pour éviter le débordement de l'eau.
- Avant de placer l'appareil dans le lieu de stockage ou avant de le nettoyer, attendez jusqu'à ce qu'il soit complètement refroidi.

- Pour retirer du riz de l'appareil utilisez toujours la cuillère fournie avec l'appareil ou une autre cuillère – en plastique ou en bois. N'utilisez pas les cuillères en métal pour ne pas endommager le revêtement du récipient interne.
- Lorsque la fonction de maintien de la chaleur est activée, ne laissez pas la cuillère à riz ou d'autres objet dans un récipient interne.
- N'utilisez pas la fonction „garder au chaud” pour chauffer le riz cuit.
- Pour des raisons de sécurité n'utilisez pas la fonction „garder au chaud” pendant plus de 12 heures ou pendant toute la nuit. Cette fonction n'est utilisée qu'à maintenir temporairement ou brièvement la température.

Destination de l'appareil

- Cet appareil est destiné pour des buffets et à un usage domestique.
- L'appareil est destiné à un usage commercial et est utilisé pour la cuisson du riz et pour maintenir la température du riz cuit. L'utilisation de l'appareil à d'autres fins peut entraîner des dommages ou des blessures.
- L'utilisation de l'appareil à d'autres fins sera considérée comme une utilisation inappropriée. L'utilisateur sera seul responsable de l'utilisation incorrecte de l'appareil.

Avant la première utilisation

- Assurez-vous que l'appareil n'est pas endommagé. En cas de dommages contactez immédiatement votre fournisseur et NE DEMARREZ PAS l'appareil.
- Déballez tous les accessoires tels que : doseur, cuillère à riz, tapis en silicone antiadhésif. Retirez l'emballage et le film de protection (le cas échéant).
- Nettoyez toutes les éléments de l'appareil avant la première utilisation (voir Nettoyage et entretien).
- Sauf indication contraire : placez l'appareil sur une surface plane et stable.
- Assurez-vous qu'autour de l'appareil il y a l'espace suffisant pour la ventilation adéquate.
- Placez l'appareil dans un tel endroit pour que l'accès facile à la prise de courant soit assuré.

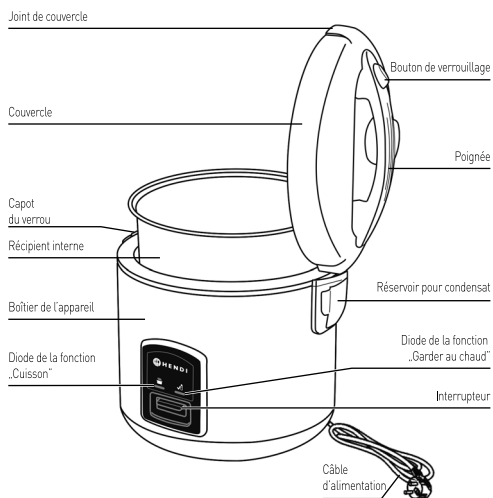

Comment garder le riz cuit chaud et goûteux ?

- Garder du riz au chaud ou utiliser la fonction "Keep Warm" pendant plus de 5 heures peut provoquer une décoloration ou un odeur désagréable. Plus vite le riz est servi, meilleur sera le goût.
- Il doit y avoir une quantité minimum de riz afin de le garder au chaud. Si vous utilisez la fonction « Keep Warm », assurez-vous que vous avez au moins 4 à 6 bols de riz pleins de riz cuit dans la casserole.
- Gardez le couvercle bien fermé après avoir servi du riz, afin d'éviter la décoloration ou l'odeur désagréable du riz cuit.
- Ne laissez pas la pelle à riz ou d'autres ustensiles dans la casserole pendant le cycle « keep warm ».
- N'utilisez pas la fonction "Keep warm" pour réchauffer de restes de riz froid.

Récupérateur d'humidité

Défaire le bac de récupération d'eau:

- Attrapez le bac par les deux côtés et tirez.

Remettre le bac de récupération d'eau:

- Insérez le côté supérieur dans la cannelle de bac de récupération d'eau et appuyez.

Retirer et vider le le bac de récupération des gouttes d'eau après chaque utilisation de l'appareil!

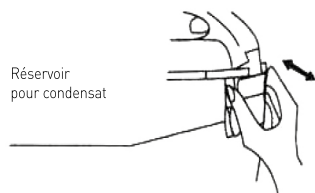

Précautions

- L'appareil ne fonctionne pas si la casserole n'est pas dans le cuiseur.
- Gardez toujours le fond de la casserole propre et sec. Les résidus entre le fond de la casserole et l'élément chauffant provoqueront un mauvais fonctionnement de l'appareil.
- N'essayez pas d'appuyer sur l'interrupteur de force si l'interrupteur ne peut pas être mis en position cuisson. L'interrupteur reste normalement dans cette position quand la casserole n'est pas dans le cuiseur ou quand la cuisson vient juste d'être terminée.
- L'appareil doit être placé sur une surface stable. Ne l'exposez pas à l'eau, vapeur ou chaleur directe.
- Ne couvrez pas le couvercle avec quoi que ce soit, pendant que le cuiseur à riz fonctionne.
- N'utilisez pas la casserole directement sur un feu.
- Ne plongez pas le cuiseur dans l'eau et évitez de mettre le cuiseur à côté d'un feu.
- Hendl livre ce cuiseur avec un gril antiadhésif supplémentaire, qui doit être placé au fond de la casserole et évite le riz de coller.

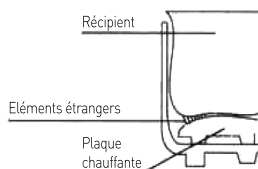

Comment faire cuire du riz?

1. Mesurez le riz en utilisant le doseur.
 - Lavez le riz dans un autre bol jusqu'à ce que l'eau soit propre. La présence du son peut provoquer que le riz aura une odeur désagréable. Lavez soigneusement le riz pour enlever le son.
2. Attention ! La quantité d'eau et le riz dans un récipient ne peuvent pas dépasser la quantité maximale indiquée (10 doseurs ou 1,8 l).
Attention : Les marques sur le récipient indiquent la quantité d'eau à ajouter au nombre de doseurs de riz concret. Par exemple si vous allez ajouter 10 doseurs de riz (1,8 l) dans le récipient, remplissez le récipient avec de l'eau jusqu'à la marque « 10 ». En cas de plus grandes ou plus petites quantités de riz remplissez le récipient interne avec de l'eau conformément aux marques indiquées.
3. Séchez soigneusement le récipient et placez-le dans l'appareil pour la cuisson du riz. Assurez-vous que le récipient est en contact direct avec la plaque chauffante en le tournant légèrement à gauche jusqu'à ce que le récipient se trouve dans une bonne position.
 - séchez soigneusement le côté externe du récipient avant l'utilisation. Le récipient humide peut provoquer du bruit pendant la cuisson et endommager l'appareil.

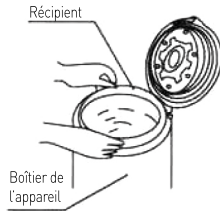

4. Fermez le couvercle de l'appareil – le verrou doit faire „un clic”. Si le couvercle n'est pas correctement fermé, cela aura impact sur le processus de cuisson du riz.



5. Branchez le câble d'alimentation à l'appareil, ensuite connectez-le à une source d'alimentation. La diode rouge « Cuisson » s'allume en indiquant le début du processus de cuisson.
6. Après avoir terminé la cuisson du riz l'interrupteur sur l'appareil se désactive. La diode „Garder au chaud” s'allume, en indiquant que la fonction de garder au chaud a été activée.
7. Après la désactivation de l'interrupteur : laissez le couvercle sur l'appareil pendant au moins 15 minutes pour que la vapeur soit évacuée. Grâce à cette opération le riz sera plus gonflé
8. Appuyez le bouton de l'ouverture du couvercle, puis ouvrez-le.
9. Retirez le riz et mélangez-le en utilisant la cuillère fournie avec l'appareil ou une autre cuillère en plastique ou en bois. N'utilisez jamais les cuillères en métal.
10. Après avoir retiré une portion de riz, fermez le couvercle pour garder le riz au chaud. Si vous voulez refroidir un peu le riz, ouvrez le couvercle et débranchez l'appareil de la source d'alimentation en laissant le riz refroidi dans un récipient interne.
11. Vous pouvez cuire au max. 10 doseurs de riz cru (1 doseur = 180 ml).

Attention ! Pendant le processus de cuisson la vapeur chaude sort de l'ouverture d'évacuation de la vapeur. Risque de brûlures ! Pendant le fonctionnement de l'appareil ne couvrez-le jamais avec un tissu ou d'autres objets.

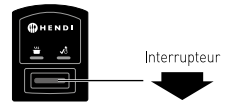

Nettoyage et entretien

- Avant de nettoyer l'appareil, débranchez toujours la prise électrique.
- Attention : Ne plongez jamais l'appareil dans de l'eau ou dans un autre liquide !
- Nettoyez l'extérieur de l'appareil avec un chiffon humide (imbibé d'eau mélangée à un détergent doux).
- N'utilisez jamais de détergent agressif ou de la poudre à récurer. N'utilisez jamais d'objet tranchant ou pointu. N'utilisez jamais d'essence ou de solvant ! Nettoyez avec un chiffon humide et éventuellement du liquide vaisselle, mais n'utilisez pas de matériaux abrasifs.
- Nettoyez les orifices de ventilation avec un aspirateur.
- Laissez l'appareil se refroidir avant de le nettoyer.
- Enlevez la casserole et le couvercle du cuiseur et nettoyez-les avec de l'eau et de liquide vaisselle. Rincez abondamment et essuyez avec un torchon.
- Hendi livre ce cuiseur avec un gril antiadhésif supplémentaire, qui doit être placé au fond de la casserole et évite le riz de coller. Le gril est non lavable au lave-vaisselle
- En cas que des grains de riz ou d'autres résidus se colleront sur l'élément chauffant, il faut les enlever afin d'éviter une mauvaise cuisson. Afin d'enlever de riz cuit du élément chauffant vous pouvez utiliser du laine d'acier. Après lissez et polissez l'endroit pour un bon contact entre l'élément chauffant et le fond de la casserole. Un cuiseur de riz mal nettoyé peut provoquer des mauvaises odeurs.
- Les résidus de vinaigre ou sel peuvent provoquer de la rouille.
- Quand vous servez le riz, assurez-vous d'utiliser une cuillère ou une spatule en plastique ou en bois (livré par Hendi). N'utilisez jamais une spatule, une pelle, ou une cuillère en métal et ne mettez pas des cuillères, fourchettes, bols de riz etc. ; dans la casserole.
- Le revêtement antiadhésif peut se décolorer après un certain temps d'usage, mais cela n'affectera pas les propriétés de l'antiadhésif.

FR

Accessoires



Doseur



Cuillère

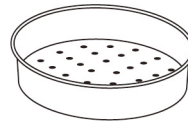

Panier à vapeur

Dépannage

Si l'appareil ne fonctionne pas correctement ou si la qualité du riz n'est pas satisfaisante, l'utilisation de différents types de riz peut en constituer la

cause. Lisez les informations présentées dans le tableau, si vous n'êtes pas en mesure de résoudre le problème, contactez votre revendeur.

Problème	Cause possible	Solution proposée
Diode „Cuisson” ne s'allume pas.	Problème avec le branchement	Assurez-vous que l'appareil est correctement connecté au câble d'alimentation et que la fiche est correctement connecté à la source d'alimentation.
	Diode endommagée.	Contactez votre revendeur pour réparer l'appareil.
Après l'achèvement du processus de cuisson la diode de « garder au chaud » ne s'allume pas”.	Diode endommagée.	Contactez votre revendeur pour réparer l'appareil.
Lors de la cuisson de l'eau est versée de l'appareil.	Trop d'eau utilisée pour la cuisson du riz.	Respectez les marques de niveau maximal d'eau sur le récipient interne.
Le riz n'est pas bien cuit.	Trop peu d'eau utilisée pour la cuisson du riz.	Placez le riz dans un récipient et ajoutez un peu d'eau dans le rapport 1:2. Ne dépassez pas le niveau maximal indiqué (1,8 l/10 doseurs).
	Le processus de cuisson n'a pas été démarré.	Le câble d'alimentation n'a pas été correctement connecté.
	Le récipient interne n'est pas en contact avec la plaque chauffante.	Assurez-vous que sur la plaque de cuisson il n'y a pas de résidus alimentaires
	La plaque chauffante est endommagée.	Contactez votre revendeur pour réparer l'appareil.
Le riz cuit est trop dur.	Trop peu d'eau utilisée pour la cuisson du riz.	Placez le riz dans un récipient et ajoutez un peu d'eau dans le rapport 1:2. Ne dépassez pas le niveau maximal indiqué (1,8 l/10 doseurs).
Le riz cuit est trop mou.	Trop d'eau utilisée pour la cuisson du riz.	Placez le riz dans un récipient et ajoutez un peu d'eau dans le rapport 1:2. Ne dépassez pas le niveau maximal indiqué (1,8 l/10 doseurs).
Le riz est brûlé.	Le riz n'a pas été correctement lavé.	Lavez le riz jusqu'à ce que l'eau soit propre.
L'appareil ne se et pas automatiquement en mode „garder au chaud”	Le régulateur de température est endommagé.	Contactez votre revendeur pour réparer l'appareil.

Caractéristiques techniques

N° de produit: 240410

Tension et fréquence: 230V~ 50Hz

Consommation d'énergie: 700W

Niveau de protection: Classe I

Capacité: 1.8L

Les caractéristiques techniques peuvent être modifiées sans préavis.

FR



Garantie

Tout vice ou toute défaillance entraînant un dysfonctionnement de l'appareil qui se déclare dans les 12 mois suivant la date de l'achat sera éliminé à titre gratuit ou l'appareil sera remplacé par un appareil nouveau si le premier a été dûment exploité et entretenu conformément aux termes de la notice d'exploitation et s'il n'a pas été indûment exploité ou de manière non conforme à sa destination. La présente stipulation ne porte pas de préjudice aux autres droits de l'utilisateur prévus par les dispositions légales. Dans le cas où l'appareil est donné à la réparation ou doit être remplacé

dans le cadre de la garantie, il y a lieu de spécifier le lieu et la date de l'achat de l'appareil et produire un justificatif nécessaire (par ex. facture ou ticket de caisse).

Conformément à notre politique d'amélioration permanente de nos produits, nous nous réservons le droit d'introduire sans avertissement préalable des modifications à l'appareil, à l'emballage et aux caractéristiques techniques précisées dans la documentation.

Élimination et protection de l'environnement

En cas de retrait du produit de l'exploitation l'appareil ne peut pas être jeté avec d'autres déchets ménagers. L'utilisateur est responsable de la remise de l'équipement au point de collecte approprié pour l'équipement usagé. Le non-respect des dispositions ci-dessus peut entraîner les pénalités conformément à la réglementation applicable en matière d'élimination des déchets. La collecte sélective et le recyclage des équipements usagés contribuent à la conservation des ressources na-

tuelles et assurent un recyclage sans danger pour la santé et l'environnement. Pour plus d'informations sur les endroits de collecte des équipements usagés pour le recyclage, contactez la société de collecte des déchets locale. Le producteur et l'importateur ne sont pas responsables du recyclage et du traitement des déchets d'une manière respectueuse de l'environnement directement et dans le système public.

Gentile cliente,

grazie per aver acquistato questo apparecchio Hendi. Ti invitiamo a leggere queste istruzioni per l'uso con attenzione prima di collegare l'apparecchio al fine di evitare danni dovuti a uso improprio. Ti invitiamo inoltre a prestare particolare attenzione alle precauzioni di sicurezza.

Precauzioni di sicurezza

- L'uso scorretto e improprio dell'apparecchio possono danneggiare seriamente l'apparecchio e ferire gli utenti.
- Questo apparecchio è destinato al buffet e all'uso domestico.
- L'apparecchio può essere utilizzato solo per lo scopo per cui è stato concepito e progettato. Il produttore non è responsabile di eventuali danni provocati da uso scorretto ed improprio.
- Tenere l'apparecchio e la spina elettrica lontani da acqua ed altri liquidi. Nel caso improbabile che l'apparecchio cada in acqua, staccare immediatamente la spina dalla presa e fare ispezionare l'apparecchio da un tecnico certificato. L'inosservanza delle presenti istruzioni può dare luogo a situazioni pericolose
- Non provare mai ad aprire l'involucro dell'apparecchio da soli.
- Non inserire oggetti nell'involucro dell'apparecchio.
- Non toccare la presa con le mani bagnate o umide.
- ⚠ **Pericoli di scosse elettriche!** Non tentare di riparare l'apparecchio da solo. Eventuali difetti e malfunzionamenti devono essere rimossi soli da personale qualificato.
- **Non usare l'apparecchio danneggiato!** L'apparecchio difettoso deve essere immediatamente scollegato dalla rete e contattare il rivenditore.
- **Attenzione:** Non immergere parti elettriche in acqua o altri liquidi. Non mettere l'apparecchio sotto l'acqua corrente.
- Controllare regolarmente se la spina e il cavo di alimentazione non sono danneggiati. La spina o il cavo danneggiati trasmettere al servizio o alla persona qualificare per riparare, per evitare eventuali pericoli e lesioni.
- Assicurarsi che il cavo di alimentazione non è in contatto con oggetti appuntiti o caldi. Tenere il cavo lontano da fiamme libere. Per scollegare la spina dalla presa, tirare sempre la spina, mai il cavo.
- Proteggere il cavo di alimentazione (o di estensione) per la sconnessione accidentale dalla presa. Disporre il cavo in modo per evitare lo slittamento accidentale.
- Sorvegliare l'apparecchio continuamente durante l'uso.
- **Attenzione!** Se la spina è inserita nella presa, l'apparecchio è considerato come collegato.
- Prima di rimuovere la spina dalla presa, spegnere l'apparecchio!
- Non trasportare l'apparecchio tenendo il cavo di alimentazione.
- Non utilizzare qualsiasi accessorio che non è stato fornito con l'apparecchio.
- L'apparecchio deve essere collegato ad una presa con tensione e frequenza indicate sulla targhetta.

IT



- Inserire la spina nella presa situata in un punto facilmente accessibile in modo che in caso di guasto sia possibile scollegare immediatamente l'apparecchio. Per spegnere completamente l'apparecchio, scollegarlo dalla presa di corrente. Per questo staccare la spina che si trova sull'estremità del cavo di alimentazione.
- Prima di scollegare la spina, ricordarsi sempre di spegnere l'apparecchio!
- Non usare gli accessori non raccomandati dal produttore. L'uso di accessori non raccomandati può creare i rischi per l'utente e provocare i danni all'apparecchio. Usare unicamente solo pezzi ed accessori originali.
- L'installazione elettrica deve soddisfare le normative nazionali e locali applicabili. Questo apparecchio non è destinato all'uso da parte di persone (inclusi i bambini) con capacità fisiche, sensoriali o mentali ridotte, o senza esperienza e conoscenza.
- Non permettere ai bambini di utilizzare l'apparecchio.
- Tenere l'apparecchio con il cavo fuori dalla portata dei bambini.
- Non permettere ai bambini di giocare con l'apparecchio.
- Scollegare l'apparecchio dalla rete se esso deve essere lasciato incustodito e prima del montaggio, dello smontaggio o della pulizia.
- Non lasciare l'apparecchio incustodito durante l'utilizzazione.

Regole di sicurezza speciali

- Fare attenzione a non danneggiare il contenitore interno e ricordarsi di manipolare delicatamente l'apparecchio. I danni al contenitore interno avranno un effetto negativo sul processo di cottura e sulla funzione di tenere in caldo il riso cotto.
- Posizionare l'apparecchio su una superficie piana e stabile.
- Ricordarsi di mettere il contenitore interno nell'apparecchio prima di collegare l'apparecchio al corrente.
- Non utilizzare il contenitore interno se è stato danneggiato.
- La temperatura delle superfici disponibili può essere elevata durante il funzionamento. Spostando l'apparecchio tenere unicamente la maniglia.
- Fare attenzione al vapore che esce dall'apertura di scarico del vapore durante la cottura o direttamente dal dispositivo quando il coperchio è rimosso. Per evitare scottature a vapore non tenere le mani e la faccia presso all'apparecchio.
- Non coprire o bloccare l'apertura di scarico del vapore.
- Tenere lontano da superfici calde o fiamme libere. Assicurarsi che l'apparecchio non è esposto a temperature elevate, polvere, luce solare, umidità o gocce d'acqua o spruzzi.
- Non mettere gli oggetti pesanti sull'apparecchio. Non mettere vicino all'apparecchio o sull'apparecchio qualsiasi oggetto che bruciano (ad es. candele). Non mettere vicino all'apparecchio qualsiasi oggetto con l'acqua (p. es. vasi).
- Non superare la linea di livello massimo di acqua che si trova all'interno del contenitore interno (1,8 l / 10 tazze) per impedire all'acqua di traboccare.
- Se l'apparecchio non viene usato ed è messo in deposito, ed anche prima di ogni pulizia attendere fino a che l'apparecchio raffredda completamente.

- Per rimuovere il riso utilizzare sempre il cucchiaino fornito con l'apparecchio o altri cucchiai di plastica o di legno. Non usare cucchiai di metallo che possono danneggiare il rivestimento del contenitore interno.
- Se la funzione di tenere in caldo è attivata, non lasciare cucchiai di riso o altri oggetti in un contenitore interno.
- Non usare la funzione di „tenere in caldo” per riscaldare il riso cotto.
- Per i motivi di sicurezza non utilizzare la funzione di tenere in caldo per più di 12 ore o durante la notte. La funzione viene utilizzata solo per mantenere la temperatura temporanea o di mantenerla a breve termine.

Destinazione del dispositivo

- Questo apparecchio è destinato al buffet e all'uso domestico.
- Il dispositivo è destinato all'uso commerciale e serve a la cottura del riso e mantenendo la temperatura del riso cotto. L'uso del dispositivo per qualsiasi altro scopo può causare danni o lesioni.
- L'uso del dispositivo per qualsiasi altro scopo sarà considerato un uso improprio. L'utente sarà l'unico responsabile per l'uso scorretto del dispositivo.

Prima del primo utilizzo

- Assicurarsi che l'apparecchio non è danneggiato. In caso di danni contattare il proprio fornitore e NON utilizzare l'apparecchio.
- Togliere tutti gli accessori dall'imballaggio come ad esempio: misurino, Cucchiaino per riso, tappeto antiadesivo in silicone. Rimuovere l'imballaggio e la pellicola di protezione (se applicabile).
- Prima del primo uso pulire gli elementi adeguati dell'apparecchio (vedere: Pulizia e manutenzione).
- Se non diversamente indicato, posizionare l'apparecchio su una superficie piana e stabile.
- Assicurarsi che intorno all'apparecchio è stato mantenuto lo spazio adeguato per la ventilazione.
- Assicurarsi che l'apparecchio è posto in un luogo che assicura l'accesso facile alla spina.

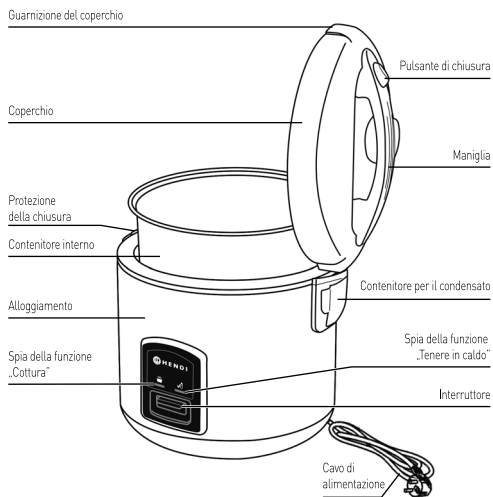

Come tenere in caldo, il riso cotto

- Si può tenere in caldo il riso cotto per più di 5 ore con la funzione "Keep Warm". Tuttavia bisogna tener conto che, tenendo in funzione lo scaldavivande per molto tempo, possono manifestarsi scolorimenti o sgradevoli odori e a causa di ciò, il riso potrebbe essere non più commestibile. Quanto prima il riso sarà servito, tanto più sarà saporito.
- Bisogna scaldare una quantità minima di riso. Usando il sistema "Keep Warm", dovrebbe esserci nella padella almeno una quantità da 4 a 6 tazze, di riso cotto.
- Per evitare il seccamento, lo scolorimento e odori sgradevoli, si consiglia di chiudere il coperchio durante la funzione "Keep Warm".
- Durante la funzione "Keep Warm", non lasciare assolutamente cucchiaini o altri utensili nella pentola.
- La funzione "Keep Warm" non è adatta per il riscaldamento di riso freddo.

Serbatoio per l'acqua di condensa

Togliere il serbatoio:

- Tenere i due lati del serbatoio e tirare.

Applicare il serbatoio:

- Agganciare lo spigolo superiore nella scanalatura del serbatoio e bloccare mediante pressione.

Il serbatoio per acqua di condensa è da svuotare dopo ogni uso!



Disposizioni di sicurezza

- L'apparecchio non funziona se la pentola interna non è nel fornello.
- Tenere sempre pulito e asciutto il fondo della pentola interna.
- Eventuali residui tra il fondo della padella e l'elemento riscaldante, possono portare a malfunzionamento.
- Non usare la forza nel premere l'interruttore, se questo non va in posizione cottura. L'interruttore per motivi di sicurezza, dopo una cottura o in mancanza della pentola interna, non si attiva.
- L'apparecchio dovrebbe essere posizionato su di una superficie piana. Non posizionare l'apparecchio in vicinanza di acqua, vapore o calore.
- Porre attenzione, affinché durante l'esercizio dell'apparecchio, sul coperchio non venga posizionato nulla.
- Non usare mai la padella su fuoco vivo.
- Non immergere mai il fornello nell'acqua e tenerlo lontano, da altre fonti di calore.
- Prima di immettere il riso, inserire sul fondo della padella l'accessorio per sollevare. Questo accessorio evita l'attaccarsi dell'alimento sul fondo.

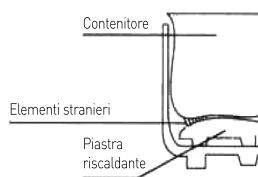

Come si cuoce il riso?

1. Misurate la quantità di riso desiderata con un misurino.

- Lavate il riso in un'altra scodella fino a che l'acqua diventa chiara. L'amido del riso cotto può produrre un odore sgradevole. Lavare accuratamente il riso per allontanare l'amido.

2. Attenzione! La quantità di acqua e di riso nel contenitore non può oltrepassare la quantità massima segnalata sul contenitore (10 misurini o 1,8 l).

Attenzione: I segni sul contenitore indicano la quantità di acqua da aggiungere ad una quantità di misurini di riso data. Ad esempio se si aggiunge 10 misurini di riso (1,8 l) al contenitore, riempirlo con acqua fino al segno "10". In caso di quantità maggiori o minori di riso, riempire il contenitore interno con acqua secondo i segni sul contenitore interno.

3. Asciugare accuratamente il contenitore e posizionarlo nell'apparecchio. Assicurarsi che il contenitore è in contatto diretto con la piastra riscaldante ruotandolo leggermente a sinistra fino a quando il contenitore è posto correttamente.

- Asciugare la parte esterna del contenitore prima dell'uso. Il contenitore bagnato può portare a schianti e danneggiare l'apparecchio.

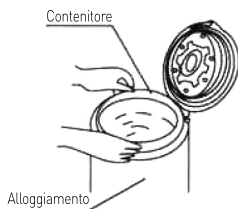

4. Chiudere bene il coperchio dell'apparecchio – fino a quando fa un "clic". Se il coperchio non è chiuso bene, ciò influenzerà negativamente il risultato della cottura.



5. Inserire il cavo all'apparecchio e collegarlo alla presa di corrente. Premere l'interruttore. La spia rossa di "Cottura" si accende che indica l'inizio del processo della cottura.

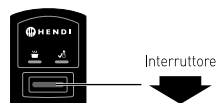

6. Dopo la fine della cottura del riso l'interruttore si disattiva automaticamente. La spia di "Tenere in caldo" si accende indicando che la funzione di tenere in caldo è stata attivata.

7. Dopo la fuoriuscita dell'interruttore: lasciare il coperchio sull'apparecchio per almeno 15 minuti per far uscire il vapore. Grazie a questa operazione il riso sarà più gonfio.



8. Premere il pulsante per aprire il coperchio e poi aprirlo.

9. togliere il riso e mescolare accuratamente utilizzando il cucchiaino fornito con l'apparecchio o un altro cucchiaino di plastica o di legno. Non usare cucchiaini di metallo.

10. Dopo aver preso una porzione di riso, chiudere il coperchio per tenere in caldo. Se vuoi raffreddare un po' il riso, aprire il coperchio e scollegare l'apparecchio dal corrente, lasciando il riso raffreddare nel contenitore interno.

11. È possibile cucinare nell'apparecchio al massimo 10 misurini di riso crudo (1 misurino = 180 ml).

Attenzione! Durante il processo di cottura dall'apertura di scarico del vapore il vapore caldo esce. Pericolo di ustioni! Durante il funzionamento non coprire l'apparecchio con tessuti o altri oggetti.



Pulizia e manutenzione

- Togliere la spina prima di ogni pulitura.
- Attenzione: non immergere l'apparecchio in acqua o in altri liquidi.
- Pulire l'alloggiamento con un panno umido (acqua con un detergente delicato).
- Non usare detersivi o abrasivi aggressivi. Non usare mai oggetti appuntiti o taglienti. Non usare benzina o solventi! Pulire l'apparecchio con un panno umido e eventualmente con detersivo. Non usare materiali detersivi.
- Pulire le eventuali aperture, con un aspirapolvere.
- Lasciare raffreddare l'apparecchio prima di pulirlo.
- Togliere la padella e il coperchio dal fornello e pulirli con acqua e un detergente delicato. Asciugarli poi con un panno morbido.
- Se nonostante ciò, restano chicchi di riso o altri residui sull'elemento riscaldante, questi devono

assolutamente essere allontanati, per evitare una cottura imperfetta. Per allontanare il riso cotto dalla piastra riscaldante, si possono usare lana d'acciaio morbida o una spugna. Pulire sempre a fondo l'elemento riscaldante, per avere un buon contatto tra lo stesso e il fondo della padella interna. Una insufficiente pulizia può causare odori sgradevoli e danni all'apparecchio.

- Eventuali residui di aceto o sale, possono danneggiare il rivestimento della padella.
- Per togliere il riso dalla padella interna, non usare assolutamente posate o utensili di metallo. L'ideale è usare cucchiaini o divisori in legno o plastica. Non lasciare mai nella padella, gli utensili.
- Dopo un uso prolungato, il rivestimento antiaderente può scolorirsi. Questo, però, non ha effetti negativi sulle proprietà antiaderenti.
- Attenzione: la piastra e la padella interna, non sono adatte alla lavastoviglie.

Accessori



Misurino



Cucchiaio per riso

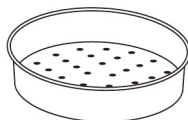

Cesto per cotture a vapore

Risoluzione dei problemi

Se l'apparecchio non funziona correttamente o se il riso cotto non è di qualità soddisfacente, l'uso di diversi tipi di riso può costituire la causa di questo

problema. Leggere attentamente la presente tabella. Se non riesci a risolvere il problema, contattare il rivenditore.

Problema	Causa	Soluzione possibile
Spia „Cottura” non si accende.	Problema con il collegamento.	Assicurarsi che l'apparecchio è collegato al cavo di alimentazione e la spina è correttamente collegata alla presa di corrente.
	Spia danneggiata.	Contattare il rivenditore per riparare l'apparecchio.
Dopo la fine del processo di cottura la spia „Tenere in caldo” non si accende	Spia danneggiata.	Contattare il rivenditore per riparare l'apparecchio.
Durante la cottura l'acqua trabocca dall'apparecchio	Troppa acqua è stata usata per la cottura del riso.	Rispettare i segni di livello massimo di acqua sul contenitore interno.
Il riso non è cotto bene.	Troppo poca acqua è stata aggiunta per la cottura del riso.	Mettere il riso nel contenitore e aggiungere acqua in rapporto 1:2. Non superare il livello massimo indicato (1,8 l / 10 misurini).
	Il processo di cottura non è stato avviato.	Il cavo di alimentazione non è collegato correttamente.
	Il contenitore interno non è in contatto diretto con la piastra riscaldante.	Assicurarsi che sulla piastra riscaldante non ci sono residui di cibo.
	La piastra riscaldante è danneggiata.	Contattare il rivenditore per riparare l'apparecchio.
Il riso cotto è troppo duro.	Troppo poca acqua è stata aggiunta per la cottura del riso.	Mettere il riso nel contenitore e aggiungere acqua in rapporto 1:2. Non superare il livello massimo indicato (1,8 l / 10 misurini).
Il riso cotto è troppo morbido.	Troppa acqua è stata usata per la cottura del riso.	Mettere il riso nel contenitore e aggiungere acqua in rapporto 1:2. Non superare il livello massimo indicato (1,8 l / 10 misurini).
Il riso è bruciato.	Il riso non è stato bene lavato.	Risciacquare il riso con l'acqua fino a quando l'acqua sarà chiara.
L'apparecchio non passa automaticamente alla modalità „Tenere in caldo”	Il regolatore di temperatura danneggiato.	Contattare il rivenditore per riparare l'apparecchio.

Specifiche tecniche

N. del prodotto: 240410

Tensione e frequenza: 230V- 50Hz

Consumo di energia: 700W

Classe di protezione: Classe I

Capacità: 1,8L

Le specifiche tecniche possono essere modificate senza preavviso.



Garanzia

Qualsiasi difetto che influenzi la funzionalità del dispositivo che compaia entro un anno dall'acquisto sarà corretto a titolo interamente gratuito o con la sostituzione del prodotto che è stato utilizzato e sottoposto a manutenzione corretta seguendo le istruzioni, senza alcuna violazione. I diritti legali del cliente non sono assolutamente modificati. Nel caso in cui l'intervento di manutenzione o sostitu-

zione sia previsto nel periodo di validità della garanzia, precisare dove e quando si è acquistato il prodotto, possibilmente allegando lo scontrino.

In linea con la nostra politica di sviluppo continuo dei prodotti, ci riserviamo il diritto di modificare il prodotto, l'imballo e le specifiche di documentazione, senza notifica alcuna.

Smaltimento e protezione dell'ambiente

In caso di ritiro dell'apparecchiatura dal funzionamento il prodotto non può essere smaltito con altri rifiuti domestici. L'utente è responsabile della consegna dell'attrezzatura al punto di raccolta appropriato per l'attrezzatura usata. Il mancato rispetto delle disposizioni sopramenzionate può comportare l'imposizione di sanzioni in conformità con le normative vigenti in materia di smaltimento dei rifiuti. La raccolta e il riciclaggio selettivi di attrezzature usate contribuiscono alla conserva-

zione delle risorse naturali e garantiscono il riciclaggio in modo tale da non nuocere alla salute e all'ambiente. Per ulteriori informazioni sui luoghi di smaltimento delle apparecchiature usate per il riciclaggio, contattare la società locale di raccolta dei rifiuti. Il produttore e l'importatore non sono responsabili per il riciclaggio e il trattamento dei rifiuti in modo ecologico, sia direttamente che nel quadro del sistema pubblico.

Stimate client,

Vă mulțumim pentru achiziționarea acestui aparat HENDI. Vă rugăm să citiți cu atenția acest manual înainte de a conecta aparatul pentru evitarea defectării ca urmare a utilizării incorecte. Acordați o atenție deosebită regulilor de siguranță.

Reguli de siguranță

- Operarea incorectă și utilizarea necorespunzătoare a aparatului poate cauza avaria grav aparatul și poate cauza răni oamenilor.
- Acest aparat este destinat uzului casnic și pentru bufet.
- Aparatul poate fi folosit doar în scopul pentru care a fost proiectat. Producătorul nu este răspunzător pentru orice avariere cauzată operării incorecte și a utilizării necorespunzătoare.
- Asigurați-vă că aparatul și ștecherul nu intră în contact cu apă sau alte lichide. În cazul în care aparatul este scăpat în apă, scoateți imediat ștecherul din priză și un tehnician autorizat trebuie să-l verifice. Dacă nu respectați aceste instrucțiuni, acest lucru poate cauza situații care vă pot pune viața în pericol.
- Nu încercați să deschideți singuri carcasa aparatului.
- Nu introduceți nici un fel de obiecte în carcasa aparatului.
- Nu atingeți ștecherul cu mâinile ude sau umede.
- ⚠ **Pericol de electrocutare!** Nu încercați să reparați singur/ă aparatul. În cazul unei defecțiuni, reparațiile vor fi efectuate întotdeauna numai de personal calificat.
- **Nu utilizați niciodată un aparat defect!** Deconectați aparatul de la priza electrică și contactați distribuitorul în cazul unei defecțiuni.
- **Avertisment!** Nu scufundați părțile electrice ale aparatului în apă sau în alte lichide. Nu țineți niciodată aparatul sub jet de apă.
- Verificați în mod regulat ștecărul și cablul pentru a vă asigura că nu sunt deteriorate. În cazul în care ștecărul sau cablul de alimentare este deteriorat, acesta trebuie înlocuit de agentul de service sau de alt personal calificat similar pentru a evita orice pericol.
- Cablul nu trebuie să intre în contact cu obiecte ascuțite sau fierbinți și trebuie păstrat departe de foc. Pentru a scoate ștecărul din priză, trageți întotdeauna de ștecăr, nu de cablu.
- Asigurați-vă că nimeni nu poate trage din greșeală cablul (sau prelungitorul) și că nimeni nu se poate împiedica de el.
- Supravegheați întotdeauna aparatul atunci când este în funcțiune.
- **Avertisment!** Atât timp cât ștecărul este în priză, aparatul este conectat la sursa de electricitate.
- Opriti aparatul înainte de a scoate ștecărul din priză.
- Nu cărați niciodată aparatul ținându-l de cablu.
- Nu utilizați dispozitive suplimentare care nu sunt livrate împreună cu aparatul.
- Conectați aparatul doar la prize electrice cu intensitatea și frecvența electrice menționate pe eticheta aparatului.

RO



- Conectați cablul de alimentare la o priză electrică ușor accesibilă, astfel încât aparatul să poată fi deconectat imediat în caz de urgență. Scoateți cablul de alimentare din priza electrică pentru a opri complet aparatul. Utilizați cablul de alimentare ca dispozitiv de deconectare.
- Opriti întotdeauna aparatul înainte de a deconecta cablul de alimentare.
- Nu utilizați niciodată accesoriile care nu sunt recomandate de către producător. Acestea pot reprezenta un risc de siguranță pentru utilizator și pot deteriora aparatul. Utilizați numai piese și accesoriile originale.
- Acest aparat nu trebuie folosit de copii sau persoane care au capacități mentale, senzoriale sau fizice reduse, sau lipsă de experiență și cunoștințe.
- Acest aparat nu trebuie utilizat sub nicio formă de către copii.
- Nu țineți produsul și cablurile sale la îndemâna copiilor.
- Copiii nu trebuie să se joace cu acest produs.
- Deconectați întotdeauna aparatul de la sursa de alimentare în cazul în care este lăsat nesupravegheat, precum și înainte de asamblare, dezasamblare sau curățare.
- Nu lăsați niciodată aparatul nesupravegheat pe parcursul utilizării.

Măsurile speciale de precauție

- Aveți grijă să nu deformați cratița interioară și evitați bruscarele acesteia. Deformarea tigăii din interior va afecta negativ procesul de preparare și de menținere la cald a orezului.
- Puneți aparatul pe o suprafață orizontală stabilă, orizontală și plană.
- Întotdeauna introduceți mai întâi cratița în aparat, înainte de a pune aparatul în priză.
- Nu utilizați aparatul dacă cratița interioară este deformată.
- Suprafețele accesibile ale tigăii se pot încinge în timpul funcționării. Apucați cratița numai de mâner.
- Atenție la aburul fierbinte care iese prin răsuflătoare în timpul preparării sau care iese din aparat când deschideți capacul. Țineți mâinile și fața la distanță pentru a vă feri de abur.
- Nu acoperiți și nu obstrucționați răsuflătoarea de aburi.
- Țineți aparatul la distanță de suprafețele fierbinți și de focul deschis. Protejați aparatul contra căldurii, prafului, luminii solare directe, umezelii, picăturilor și apei împrăsciate.
- Nu puneți obiecte grele peste aparat. Nu puneți obiecte care conțin surse de foc (de exemplu, lumânări) pe aparat sau lângă acesta. Nu așezați obiecte care conțin apă (de exemplu vase) pe sau lângă aparat.
- Nu depășiți cantitatea de 1,8L / 10 de cești de apă de pe indicatorul din interiorul tigăii pentru ca aceasta să nu se verse.
- Lăsați aparatul să se răcească deplin înainte de a-l depozita sau de a-l curăța.
- Folosiți doar lopățița pentru orez livrată sau folosiți doar lopățele din plastic sau lemn pentru a scoate orezul din aparat. Nu folosiți lopățele metalice deoarece acestea ar putea deteriora învelișul cratiței.

- Nu lăsați lopățița sau alte obiecte în cratița interioară cât timp funcția de menținere la cald este activată.
- Nu folosiți ciclul de menținere la cald pentru încălzirea orezului deja gătit.
- Din motive de siguranță nu utilizați funcția de menținere la cald mai mult de 12 ore sau peste noapte. Această funcție este destinată doar încălzirii de scurtă durată sau menținerii preparatelor calde.

Destinația produsului

- Acest aparat este destinat uzului casnic și pentru bufet.
- Acest aparat este destinat exclusiv pentru prepararea orezului și menținerea temperaturii orezului preparat. Orice altă utilizare poate provoca avarierea aparatului sau accidentarea persoanelor.
- Utilizarea aparatului în orice alt scop reprezintă o utilizare incorectă. Utilizatorul este singurul răspunzător de orice utilizare incorectă a aparatului.

Pregătirea înainte de prima utilizare

- Asigurați-vă că aparatul nu este defect. În cazul în care apare o defecțiune, contactați furnizorul dumneavoastră imediat și NU utilizați aparatul.
- Scoateți toate accesoriile cum ar fi ceașca de măsură, lopățița pentru orez și stratul neaderent de silicon. Îndepărtați întregul ambalaj și folia de protecție (dacă există).
- Curățați bine piesele aparatului înainte de prima utilizare (Vezi capitolul „Curățarea și întreținerea”).
- Puneți aparatul pe o suprafață plană și stabilă, cu excepția situațiilor în care se prevede contrariul.
- Asigurați-vă că în jurul aparatului este suficient loc liber pentru ventilație.
- Poziționați aparatul în așa fel încât ștecărul să fie accesibil în orice moment.

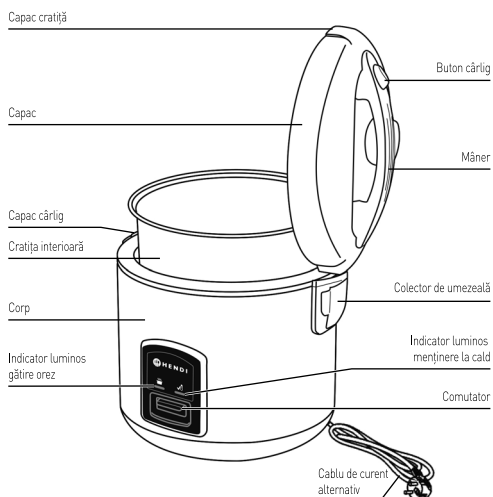

RO

Cum se păstrează orezul gătit cald și gustos?

- Păstrarea caldă a orezului fiert sau utilizarea funcției „Păstrare caldă” pentru mai mult de 5 ore poate cauza decolorarea sau poate genera un miros neplăcut. Cu cât orezul este servit mai repede, cu atât va avea un gust mai bun.
- Există o cantitate minimă de orez păstrat cald. În momentul utilizării ciclului de păstrare caldă asigurați-vă că aveți cel puțin 4 castroane pline sau 6 castroane pline de orez fiert în vas.
- Pentru a preveni un aspect uscat, decolorat și un miros neplăcut al orezului fiert, păstrați capacul exterior perfect închis după servirea orezului.
- Nu lăsați paleta pentru orez sau alte ustensile în vas pe parcursul ciclului de păstrare caldă.
- Nu utilizați funcția de păstrare caldă pentru a re-încălzi orezul rece rămas.



Colector de umezeală

Detășarea rezervorului de captare:

- Apucați ambele laturi ale rezervorului de captare și trageți.

Atașarea rezervorului de captare:

- Introduceți marginea superioară în canalul rezervorului de captare și apăsați-o.

După fiecare utilizare rezervorul de apă picătură-interceptare ar trebui să fie detașat și golit!

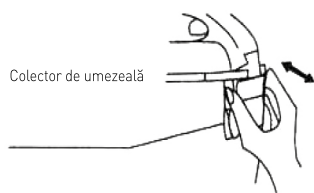

Precauții

- Aparatul nu funcționează în cazul în care vasul nu se află în mașina de gătit.
- Păstrați întotdeauna curată și uscată partea inferioară a vasului. Orice reziduuri între partea inferioară a vasului și încălzitor vor cauza funcționarea necorespunzătoare a mașinii de gătit.
- Nu încercați să apăsați întrerupătorul cu forță în cazul în care butonul comutator este apăsat în poziția de fierbere. Întrerupătorul rămâne în mod normal în acea poziție în momentul în care vasul nu se află în mașina de gătit sau imediat după ce fierberea a fost încheiată.
- Aparatul va fi poziționat pe o suprafață stabilă. A nu se expune la apă, aburi sau căldură directă.
- Nu acoperiți capacul în momentul în care mașina de gătit orez se află în funcțiune.

- Nu utilizați vasul direct deasupra flăcării.
- Nu scufundați mașina de gătit în apă și evitați plasarea acesteia lângă foc.

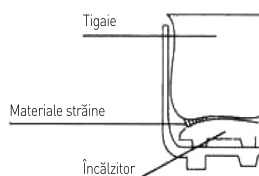

RO

Cum se gătește orezul

1. Orezul se măsoară cu ceașca de măsură.

- Spălați orezul în alt bol până ce apa este relativ curată. Crusta de orez poate da un miros neplăcut orezului gătit. Spălați orezul bine și rapid pentru a îndepărta complet crusta.

2. Atenție! Nu introduceți mai mult de 10 de cești (sau 1,8L) de orez și apă - nivelul este marcat pe cratița interioară - pentru a evita vărsarea.

- Notă: Acest marcaj reprezintă arată cantitatea de apă care trebuie adăugată pentru a prepara ceștile respective de orez. De ex. Dacă puneți 10 de cești (sau 1,8L) de orez în cratiță puneți apă până la semnul „10”. În cazul în care cantitatea de orez este mai mare sau mai mică, adăugați apă conform marcajelor de pe cratița interioară.

3. Ștergeți bine și puneți cratița în mașina de gătit orez. Asigurați contactul direct al tigăii cu placa de încălzire rotind-o ușor de la dreapta la stânga până ce intră în locaș.

- Înainte de utilizare ștergeți exteriorul cratiței până se usucă. Dacă tigaia este udă, în timpul gătirii se pot auzi trosnete, iar aparatul se poate defecta.

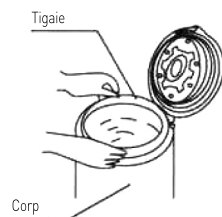

4. Închideți capacul până se aude un clic. În cazul în care capacul nu este închis bine, procesul de gătire va fi afectat.



5. Montați cordonul de alimentare pe mașina de gătit și apoi puneți-l în priză. Apăsăți comutatorul.

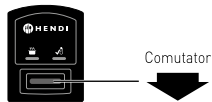

Se va aprinde lampa roșie care indică începerea procesului de reparare.

6. Când orezul este gata, comutatorul va ieși la exterior. Indicatorul „menținere la cald se va aprinde indicând pornirea funcției „menținere la cald”.

7. După ieșirea comutatorului:

lăsați capacul cel puțin 15 minute pe mașină pentru ca orezul să stea la abur. În felul acesta orezul va fi mai moale.



8. Apăsăți butonul capacului și apoi deschideți capacul.

9. Scoateți orezul și amestecați-l bine cu lopățița livrată sau cu o altă lopățiță din lemn sau plastic. Nu folosiți lopățile metalice.

10. După ce ați scos o cantitate de orez puneți capacul și țineți restul de orez cald. Dacă doriți ca orezul să se răcească un pic deschideți capacul și scoateți cordonul din priză pentru a lăsa orezul să se răcească.

11. Mașina de gătit orez poate primi maximum 10 de cești (180 ml) de orez uscat.

Atenție! În timpul preparării prin răsuflătoare pot scăpa aburi fierbinți. Pericol de opărire! În timpul utilizării aparatul nu trebuie acoperit cu cârpe sau alte obiecte.

Curățarea și întreținerea

- Scoateți întotdeauna ștecherul din priză înainte de curățare.
- Atenție! Nu introduceți niciodată aparatul în apă sau în orice alt lichid!
- Curățați aparatul cu o cârpă umedă (apă cu detergent ușor).
- Nu utilizați niciodată agenți de curățare puternici sau corozivi. Nu folosiți obiecte ascuțite sau contondente. Nu folosiți petrol sau solvenți! Curățați cu o cârpă umedă și detergent dacă este necesar. Nu folosiți materiale abrazive.
- Curățați gurile de ventilație (dacă există) cu aspiratorul.
- Lăsați aparatul să se răcească înainte de curățare.
- Îndepărtați vasul și capacul mașinii de gătit și curățați-le cu apă și un spălător de vase fin. Clătiți în profunzime și uscați cu o cârpă moale.
- HENDI livrează mașina de gătit cu o tavă anti-aderență suplimentară care trebuie introdusă în partea inferioară a vasului pentru a împiedica lipirea orezului.

- În cazul în care boabe de orez sau alte resturi se lipesc pe placa de încălzire, acestea trebuie îndepărtate pentru a preveni fierberea necorespunzătoare. Pentru a îndepărta orezul fiert de pe placa de încălzire puteți folosi un burete de sârmă moale. Apoi, neteziți și lustruiți locul pe un contact bun între placa de încălzire și partea inferioară a vasului. Curățarea neadecvată a mașinii de gătit orez poate cauza mirosuri neplăcute.
- Orice urmă de sare sau oțet poate cauza corodarea învelișului protector al vasului.
- La servirea orezului, utilizați o paletă pentru orez din plastic sau lemn (livrată de HENDI). Nu utilizați o paletă, lingură sau spatulă din metal, nu introduceți în vas palete, furculițe, boluri pentru orez etc.
- Învelișul protector anti-aderent se poate decolora după utilizări repetate, însă nu va afecta proprietățile anti-aderente.



Accesorii



Cupă de măsurare



Paletă pentru orez

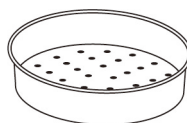

Cos aburi

Depanare

În cazul în care aparatul nu funcționează bine sau nu este bine preparat. Cauza poate fi calitatea diferită a soiurilor de orez. Consultați tabelul de mai

jos. Dacă nu puteți rezolva problema luați legătura cu furnizorul/agentul de service.

Problemă	Cauză posibilă	Soluție posibilă
Lampa indicatoare pentru preparare nu se aprinde.	Există o problemă la conexiunea electrică	Verificați cordonul să fie cuplat la aparat iar ștecherul să fie bine pus în priză.
	Lampa indicatoare este defectă.	Duceți aparatul la furnizor sau la agentul de service pentru reparații.
Lampa indicatoare de menținere la cald nu se aprinde în momentul în care procesul de preparare s-a încheiat.	Lampa indicatoare este defectă.	Duceți aparatul la furnizor sau la agentul de service pentru reparații.
În timpul preparării orezului din aparat se varsă apă.	Ați adăugat prea multă apă peste orez.	Verificați indicatorul de nivel al apei din cratiță.
Orezul nu este bine gătit.	Nu ați adăugat suficientă apă peste orez.	Orezul și apa pot fi în raport de 1:2. Nu treceți de nivelul de 1,8L/10 de cești.
	Procesul de preparare nu a început	Cordonul de alimentare nu este bine pus în priză.
	Cratița nu face bine contact cu rezistența de încălzire.	Verificați ca pe rezistență să nu existe materii străine.
	Rezistența de încălzire este defectă.	Duceți aparatul la furnizor sau la agentul de service pentru reparații.
Orezul gătit este prea vârtos	Nu ați adăugat suficientă apă peste orez.	Orezul și apa pot fi în raport de 1:2. Nu treceți de nivelul de 1,8L/10 de cești.
Orezul gătit este prea moale	Ați adăugat prea multă apă peste orez.	Orezul și apa pot fi în raport de 1:2. Nu treceți de nivelul de 1,8L/10 de cești.
Orezul este ars	Orezul nu este bine spălat.	Spălați orezul până ce apa iese limpede.
Aparatul nu trece automat în regimul de menținere la cald.	Termostatul este defect.	Duceți aparatul la furnizor sau la agentul de service pentru reparații.

Specificația tehnică

Articol nr.: 240410

Tensiune și frecvența de funcționare: 230V~ 50Hz

Putere de consum: 700W

Clasa de protecție: Clasa I

Capacitatea: 1,8L

Specificația tehnică poate fi modificată fără preaviz.



Garanție

Orice defecțiune care afectează funcționarea aparatului apărută la mai puțin de un an de la cumpărarea acestuia va fi remediată prin reparație sau înlocuire gratuită, cu condiția ca aparatul să fi fost folosit și întreținut conform instrucțiunilor nu să nu fi fost bruscat sau folosit necorespunzător în vreun fel. Drepturile dumneavoastră legale nu sunt afec-

tate. Dacă aparatul este în garanție, menționați când și de unde a fost cumpărat și includeți dovada cumpărării (de ex. chitanța).

Conform politicii noastre de dezvoltare continuă a produsului, ne rezervăm dreptul de a modifica produsul, ambalajul și documentația fără notificare.

Eliminarea și mediul înconjurător

La dezafectarea aparatului, produsul nu trebuie aruncat împreună cu alte deșeuri menajere. În schimb, este responsabilitatea dumneavoastră să eliminați echipamentul uzat prin predarea acestuia la un punct de colectare desemnat. Nerespectarea acestei reguli poate fi penalizată în conformitate cu reglementările aplicabile privind eliminarea deșeurilor. Colectarea separată și reciclarea echipamentului dumneavoastră uzat la momentul debarasării contribuie la conservarea resurselor na-

turale și asigură realizarea reciclării într-un mod care protejează sănătatea ființelor umane și a mediului. Pentru informații suplimentare privind modul în care puteți preda deșeurile dumneavoastră în scopul reciclării, vă rugăm să contactați compania locală de colectare a deșeurilor. Producătorii și importatorii nu își asumă responsabilitatea cu privire la reciclarea, tratarea și eliminarea ecologică a deșeurilor, fie direct, fie prin intermediul unui sistem public.



Большое Вам спасибо за то, что Вы купили оборудование фирмы Hendi. Вам следует внимательно прочитать настоящую инструкцию пользователя во избежание повреждения машины в результате неправильной эксплуатации. Особенно рекомендуем ознакомиться с предупреждениями.

Правила техники безопасности

- Неправильная эксплуатация и неподходящее использование агрегата может привести к его поломке и поранить оператора.
- Это оборудование предназначено для буфета и домашнего использования.
- Оборудование следует использовать точно по назначению. Производитель не несет ответственности за повреждения, вызванные неправильной эксплуатацией или неправильным обслуживанием оборудования.
- Оборудование и электрическую штепсельную вилку следует держать вдали от воды и прочих жидкостей. Если штепсельная вилка попадет в воду, ее следует тут же вытащить из розетки электропитания и обратиться в службу сертифицированного сервиса для проверки устройства. Несоблюдение данных указаний может повлечь за собой угрозу здоровью и жизни обслуживающего персонала.
- Нельзя снимать кожух без особого разрешения.
- Нельзя класть никаких посторонних предметов вовнутрь агрегата.
- Нельзя касаться мокрыми, или влажными руками штепсельной вилки.
-  **Опасность поражения током!** Не следует самостоятельно чинить электроаппаратуру. Любые поломки и неисправности должны устраняться квалифицированным персоналом.
- **Никогда не следует пользоваться поврежденной электроаппаратурой.** Поврежденное устройство нужно отсоединить от электросети и обратиться к продавцу.
- **Предупреждение:** не следует погружать электрических деталей в воду, или иные жидкости. Не омыwać в струе воды.
- Регулярно проверять вилку и провод электропитания на предмет повреждений. Поврежденные вилку или провод передать для ремонта в сервисную точку, или обратиться к квалифицированному электрику во имя предотвращения опасности травм.
- Удостовериться, что провод электропитания не касается острых и горячих предметов; держать электропровод вдали от открытого огня. Для того, чтобы вынуть вилку из розетки всегда нужно тянуть за вилку, а не за электропровод.
- Защитить провод электропитания (удлинитель) от случайного выпадения из розетки. Электропровод прокладывать так, чтобы случайно не зацепиться за него.
- Непрестанно наблюдать за работающей электроаппаратурой.
- **Предупреждение!** Если вилка находится в розетке – это означает, что электроаппаратура считается подключенной к электропитанию.
- Перед тем, как вынуть вилку из розетки, электроаппаратуру следует выключить!
- Никогда нельзя переносить, передвигать электроаппаратуру держа за электропровод.

- Не использовать никаких деталей, аксессуаров, которые не поставляются вместе с этой электроаппаратурой.
- Электроаппаратуру следует подключать исключительно к розетке, в которой имеется напряжение и частота, указанную на щитке электроаппаратуры.
- Вилку следует вставлять в розетку, расположенную в удобном и легкодоступном месте, так чтобы в случае аварии можно бы ее немедленно вынуть. Для полного обесточивания электроаппаратуры ее следует отсоединить от электропитания; для этого следует вынуть вилку, находящуюся на конце провода электропитания, из розетки.
- Перед тем, как вынуть вилку всегда следует помнить о том, чтобы сначала выключить электроаппаратуру!
- Не следует использовать детали, аксессуары, не рекомендуемые производителем данной электроаппаратуры, т.к. использование таких деталей, аксессуаров может создать для пользователя угрозу его здоровью и жизни, а также может привести к поломке электроаппаратуры. Следует всего использовать оригинальные детали, аксессуары.
- Без надлежащего контроля или предварительного обучения эксплуатации оборудования проводимого лицом, отвечающим за безопасную эксплуатацию, оборудованием не могут пользоваться ни дети, ни лица с ограниченными физическими, или психическими возможностями, ни лица, которые не обладают необходимым опытом работы и знаниями в данной области.
- Ни в коем случае нельзя допускать к использованию электроаппаратуры детей.
- Электроаппаратуру следует хранить в месте недоступном для детей.
- Нельзя разрешать детям использовать электроаппаратуру в качестве игрушки.
- Всегда электроаппаратуру следует отсоединить от электропитания, если оставляем ее без надзора, перед монтажом, демонтажем и чисткой.
- Нельзя оставлять работающую электроаппаратуру без надзора.

Специальные правила техники безопасности

- Будьте осторожны, чтобы не повредить внутренний контейнер и помните, чтобы аккуратно обращаться с устройством. Повреждение внутреннего контейнера будет иметь отрицательное воздействие на процесс приготовления пищи и функцию поддержания тепла.
- Поместите устройство на ровную и устойчивую поверхность.
- Помните, чтобы перед подключением устройства к источнику питания вставить в него внутренний контейнер.
- Не используйте внутренний контейнер, если он поврежден.
- Во время работы устройства температура доступных поверхностей может быть очень высокая. Держите устройство только за ручку.
- Остерегайтесь горячего пара, выходящего из выпускного отверстия пара во время приготовления пищи или непосредственно из устройства, когда снята крышка. Во избежание ожогов паром, не приближайте рук или лица к устройству.
- Не закрывайте и не блокируйте выпускное отверстие пара.



- Храните вдали от горячих поверхностей и открытого пламени. Убедитесь, что устройство не подвергается воздействию высоких температур, пыли, солнечного света, влаги, капель воды и брызг.
- Не ставьте на устройство тяжелые предметы. Рядом с устройством или на нем не устанавливайте горящие предметы (например, зажженные свечи). Рядом с устройством или на нем не устанавливайте предметы, наполненные водой (например, вазы).
- Не превышайте отметку максимального уровня воды, расположенную внутри внутреннего контейнера (1,8 л / 10 мерных стаканов), чтобы предотвратить разлив воды.
- Перед помещением устройства в место для хранения или перед очисткой подождите, пока оно полностью остынет.
- Для того, чтобы вынуть рис из устройства, пользуйтесь всегда ложкой, которая поставляется вместе с устройством или другой ложкой - пластмассовой или деревянной. Не пользуйтесь металлическими ложками, которые могут повредить покрытие внутреннего контейнера.
- Когда включена функция поддержания тепла, не оставляйте ложку для накладывания риса или других предметов во внутреннем контейнере.
- Не используйте дополнительную функцию "поддержания тепла" для подогревания отваренного риса.
- Для безопасности не следует использовать функцию поддержания тепла более 12 часов или целую ночь. Эта функция используется только для кратковременного поддержания температуры.

RU

Назначение устройства

- Это оборудование предназначено для буфета и домашнего использования.
- Устройство предназначено для коммерческого использования и используется для приготовления риса и поддержания температуры приготовленного риса. Использование устройства для любых других целей может привести к повреждению или травме тела.
- Использование устройства для любых других целей будет рассматриваться, как использование не по назначению. Пользователь будет нести исключительную ответственность за неправильное использование устройства.



Перед первым использованием

- Убедитесь, что устройство не повреждено. В случае любых повреждений, немедленно свяжитесь с поставщиком и НЕ включайте устройство.
- Распакуйте все аксессуары, такие как: мерный стакан, ложка для риса и силиконовая антипригарная подкладка. Снимите упаковку и защитную пленку (если имеется).
- Перед первым использованием очистите соответствующие части устройства (смотрите: Очистка и техническое обслуживание).
- Если не указано иначе, установите устройство на ровную и устойчивую поверхность.
- Убедитесь, что вокруг имеется достаточно много места для вентиляции.
- Установите устройство так, чтобы обеспечить постоянный доступ к вилке.

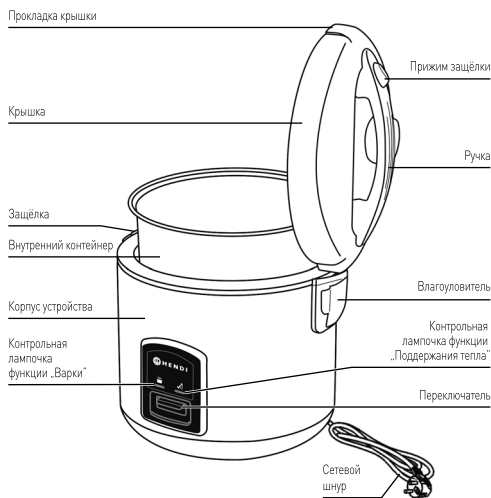

Что сделать, чтобы вареный рис оставался теплым в течение длительного времени и не потерял вкус?

- Поддержание отваренного риса в тепле или использование функции „Поддержания тепла“ более 5 часов может вызвать неприятный запах или изменение цвета риса. Чем быстрее рис будет подан к столу, тем будет вкуснее.
- Чтобы функция поддержания тепла действовала должным образом, в контейнере должно быть, по крайней мере, определенное минимальное количество риса. Если вы хотите использовать функцию поддержания тепла, убедитесь, что в контейнере находится, по меньшей мере, 4 или 6 полных мерных стака-

нов вареного риса.

- Для того, чтобы избежать неприятного запаха, изменения цвета вареного риса или полного испарения воды, всегда помните о плотном закрытии крышки после того, как вы достанете порцию риса из контейнера.
- Используя функцию поддержания тепла, не забудьте удалить из контейнера ложку для риса и другие аксессуары.
- Не используйте дополнительную функцию поддержания тепла для подогревания, отваренного ранее, холодного риса.

RU

Влагоуловитель

Снятие влагоуловителя:

- Схватите влагоуловитель с двух сторон и потяните.

Крепление влагоуловителя:

- Верхний край контейнера для риса вложите в канавку влагоуловителя и прижмите.

После каждого использования устройства снимите и опоронжите влагоуловитель!

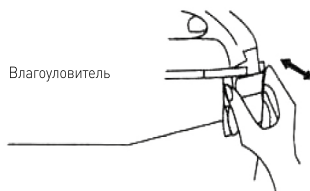

Средства осторожности

- Устройство не будет работать, если в нём не будет внутреннего контейнера.
- Нижняя часть контейнера всегда должна быть чистой и сухой. Присутствие остатков пищи между нижней частью контейнера и нагревательной плитой может привести к неисправности устройства.
- Если невозможно переставить переключатель в положение функции варки, никогда не пытайтесь переставить его силой. Перемещение переключателя будет невозможно, если в устройстве отсутствует контейнер или после окончания этапа варки.
- Установите устройство на устойчивой поверхности. Защитите его от прямого воздействия воды, пара или высокой температуры.
- Во время работы устройства, не прикрывайте его.
- Не располагайте контейнер непосредственно на открытом огне.
- Не погружайте устройство в воду и не размещайте его вблизи источника возгорания.
- К устройству прилагается антипригарная подкладка, которую следует разместить на дне внутреннего контейнера, чтобы предотвратить прилипание риса.

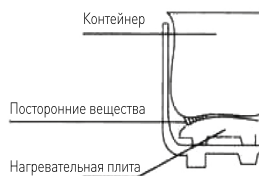

Как приготовить рис

1. Отмерьте рис с помощью мерного стакана.

- Промойте рис в другой миске, пока вода не перестанет быть мутной. Присутствие отрубей может привести к тому, что вареный рис будет иметь неприятный запах. Тщательно промойте рис, чтобы удалить отруби.

2. Внимание! Количество воды и риса в контейнере не должно превышать указанного на контейнере максимального количества (10 мерных стаканов или 1,8 л).

Внимание: Отметки на контейнере показывают, сколько воды необходимо добавить к определенному количеству мерных стаканов риса. Например, если добавляете 10 мерных стаканов риса (1,8 л) в контейнер, залейте их водой до отметки „10“. В случае больших или меньших количеств риса, залейте внутренний контейнер водой в соответствии с указанными на нём отметками.

3. Тщательно высушите контейнер и поместите его в устройство для приготовления риса. Убедитесь, что контейнер находится в прямом контакте с нагревательной плитой, переворачивая его слегка влево, пока контейнер не будет правильно установлен.

- Перед использованием вытрите насухо внешнюю поверхность контейнера. Мокрый контейнер может вызвать потрескивания во время приготовления пищи и повредить устройство.



4. Закройте крышку устройства - защелка должна щёлкнуть.

Если крышка не будет правильно закрыта – это будет иметь влияние на процесс варки риса.



5. Подключите сетевой шнур к устройству, а затем подключите его к источнику



Переключатель

питания. Нажмите переключатель. Загорится красная контрольная лампочка “Варка”, что указывает на начало процесса приготовления пищи.

6. После окончания варки риса переключатель выскочит. Загорится контрольная лампочка “Поддержание тепла”, указывая, что сработала функция поддержки тепла.
7. После того, как выскочил переключатель: оставьте крышку на устройстве в течение, по крайней мере, 15 минут для испарения воды. Благодаря этому, рис будет более рассыпчатый
8. Нажмите прижим, чтобы открыть крышку, а потом откройте её.
9. Выньте рис и тщательно перемешайте с помощью ложки, приложенной к устройству или другой пластмассовой, или деревянной ложки. Не используйте металлические ложки.



10. После извлечения необходимой порции риса закройте крышку, чтобы сохранить тепло. Если вы хотите немного охладить рис, откройте крышку и отключите прибор от сети, оставляя рис для охлаждения во внутреннем контейнере.
11. В устройстве можете приготовить макс. 10 мерных стаканов риса-сырца (1 мерный стакан = 180 мл).
Внимание! Во время процесса приготовления, из выпускного отверстия пара выходит горячий пар. Опасность ожогов! Во время работы устройства не прикрывайте его материалом или другими предметами.

Чистка и техническое обслуживание

- Перед очисткой устройства выньте вилку из розетки.
- Внимание: Не погружайте устройство в воду или другие жидкости!
- Внешнюю поверхность устройства протирайте тканью, смоченной водой с добавлением мягкого моющего средства.
- Не пользуйтесь агрессивными или абразивными моющими средствами. Не пользуйтесь острыми предметами или с острым окончанием. Не используйте бензин или растворители! Протирайте влажной тканью и, в случае необходимости, моющим средством. Не используйте абразивные материалы.
- Вентиляционные отверстия (если таковые имеются) очищайте с помощью пылесоса.
- Перед очисткой дайте устройству остыть.
- Выньте контейнер и снимите крышку с устройства и промойте его водой и мягким средством для мытья посуды. Высушите насухо мягкой тканью.
- К устройству прилагается антипригарная подкладка, которую следует расположить на дне

внутреннего контейнера, чтобы предотвратить прилипание риса. Антипригарная подкладка и контейнер не подходят для мытья в посудомоечной машине.

- Если к нагревательной плите прилипли зерна риса или другие пищевые остатки, удалите их, чтобы предотвратить неправильное приготовление риса. Для удаления вареного риса с нагревательной плиты используйте мягкий стальной очиститель. Затем очистите пространство между нагревательной плитой и дном контейнера. Неправильная очистка устройства может вызвать неприятный запах.
- Любой оставшийся уксус или соль могут вызвать ржавчину контейнера.
- Для вынимания риса из контейнера используйте деревянную или пластмассовую ложку (входит в комплект с устройством). Не используйте металлические ложки, ковши, ножи, столовые приборы, чашки риса и т.д.
- Антипригарное покрытие может обесцвечиваться после нескольких применений, но это не влияет на его свойства.

Аксессуары



Мерный стакан



Ложка для риса



Пароварка Корзина



Поиск и устранение неисправностей

Если устройство не работает должным образом или вареный рис получается не удовлетворительного качества, причиной может быть использование разных видов риса. Ознакомьтесь

с приведенной ниже таблицей. Если вы не в состоянии решить проблему, обратитесь к поставщику.

Проблема	Возможная причина	Возможное решение
Не загорается контрольная лампочка „Варка“.	Проблема с подключением.	Убедитесь, что устройство подключено к сетевому шнуру, а вилка правильно подсоединена к источнику питания.
	Повреждена контрольная лампочка.	Свяжитесь с поставщиком, чтобы отремонтировать устройство.
После окончания процесса варки не загорается контрольная лампочка „Поддержание тепла“.	Повреждена контрольная лампочка.	Свяжитесь с поставщиком, чтобы отремонтировать устройство.
Во время приготовления пищи из устройства выливается вода.	Для приготовления риса используется слишком много воды.	Следуйте отметкам максимального уровня воды на внутреннем контейнере.
Рис неправильно приготовлен.	Для приготовления риса добавлено слишком мало воды.	Поместите рис в контейнер и добавьте воду в отношении 1:2. Не превышайте указанного максимального уровня (1,8 л/ 10 мерных стаканов).
	Процесс приготовления не начался.	Сетевой шнур подключен неправильно.
	Внутренний контейнер не соприкасается с нагревающей плитой должным образом.	Убедитесь, что на нагревающей плите нет остатков пищи.
	Нагревающая плита повреждена.	Свяжитесь с поставщиком, чтобы отремонтировать устройство.
Сваренный рис слишком твердый	Для приготовления риса добавлено слишком мало воды.	Поместите рис в контейнер и добавьте воду в отношении 1:2. Не превышайте указанного максимального уровня (1,8 л/ 10 мерных стаканов).
Сваренный рис слишком мягкий.	Для приготовления риса добавлено слишком много воды.	Поместите рис в контейнер и добавьте воду в отношении 1:2. Не превышайте указанного максимального уровня (1,8 л/ 10 мерных стаканов).
Рис подгорел.	Рис не был достаточно промыт.	Промывайте рис водой, пока он не будет полностью чистым.
Устройство не переключается автоматически в режим „Поддержание тепла“.	Поврежден регулятор температуры.	Свяжитесь с поставщиком, чтобы отремонтировать устройство.

Техническая характеристика

№ продукта: 240410

Рабочее напряжение и частота: 230В~ 50Гц

Потребляемая мощность: 700Вт

Степень защиты: I Класс

Емкость: 1,8 л

Технические характеристики могут быть изменены без предварительного уведомления.



Гарантия

Любая недоделка или поломка, которая влечет за собой неправильную работу устройства, которая будет выявлена в течение первого года от даты покупки, будет устранена бесплатно, или же все устройство будет заменено новым, если оно эксплуатировалось и обслуживалось согласно инструкции по обслуживанию и не использовалось неправильно, или в разрез с назначением. Данное положение ни в коей мере не нарушает иных прав потребителя, изложенных в законо-

дательстве. В случае заявления устройства в ремонт или на замену в рамках гарантии, следует указать место и дату покупки устройства и приложить счет, или чековую квитанцию.

Согласно нашей политике совершенствования наших продуктов оставляем за собой право на ввод изменений в конструкцию, упаковку и в технические параметры, указываемые в технической документации без предупреждения.

Утилизация и защита окружающей среды

В случае вывода оборудования из эксплуатации, продукт нельзя утилизировать вместе с другими бытовыми отходами. Пользователь несет ответственность за передачу оборудования в соответствующий пункт приема техники бывшей в употреблении. Несоблюдение вышеуказанного положения может привести к наложению штрафов в соответствии с действующими правилами в отношении утилизации отходов. Селективный сбор и утилизация использованного оборудования способствуют сохранению природных

ресурсов и обеспечивают рециркуляцию таким образом, который не вреден для здоровья и окружающей среды. Для получения дополнительной информации о том, где можно отдать использованное оборудование для утилизации, обратитесь в местную компанию по сбору отходов. Производитель и импортер не несут ответственности за рециркуляцию и переработку отходов экологически безопасным способом, как непосредственно, так и в рамках государственной системы.

RU



Ευχαριστούμε που αγοράσατε αυτό το προϊόν HENDI. Διαβάστε προσεκτικά το παρόν εγχειρίδιο πριν συνδέσετε τη συσκευή, προκειμένου να προλάβετε πιθανή βλάβη που μπορεί να οφείλεται σε λαν- θασμένη χρήση. Διαβάστε ιδίως τους κανονισμούς ασφαλείας πολύ προσεκτικά.

Κανονισμοί ασφαλείας

- Η συσκευή ενδείκνυται για χρήση σε μπουφέ και οικιακή χρήση.
- Η συσκευή πρέπει να χρησιμοποιείται μόνο για τον σκοπό για τον οποίο προορίζεται και σχεδιάστηκε. Ο κατασκευαστής δεν ευθύνεται για τυχόν ζημιές που προκλήθηκαν από εσφαλμένη λειτουργία και ακατάλληλη χρήση.
- Κρατήστε τη συσκευή και το βύσμα μακριά από νερό και άλλα υγρά. Σε περίπτωση που η συσκευή πέσει μέσα σε νερό, αφαιρέστε αμέσως το βύσμα από την πρίζα και μην τη χρησιμοποιήσετε μέχρι να ελεγχθεί η συσκευή από πιστοποιημένο τεχνικό. Η μη τήρηση των οδηγιών ενδέχεται να προκαλέσει κίνδυνο προς τη ζωή.
- Μην επιχειρήσετε ποτέ να ανοίξετε μόνοι σας το περίβλημα της συσκευής.
- Μην εισάγετε αντικείμενα στο περίβλημα της συσκευής.
- Μην αγγίζετε το βύσμα με υγρά χέρια.
- ⚡ **Κίνδυνος ηλεκτροπληξίας!** Μην επιχειρήσετε να επισκευάσετε μόνοι σας τη συσκευή. Σε περίπτωση δυσλειτουργίας, οι επισκευές πρέπει να διενεργούνται μόνο από εξειδικευμένο προσωπικό.
- **Μην χρησιμοποιείτε ποτέ συσκευή με βλάβη!** Σε περίπτωση βλάβης, αποσυνδέστε τη συσκευή από την πρίζα και επικοινωνήστε με τον πωλητή.
- **Προειδοποίηση!** Μην βυθίζετε τα ηλεκτρικά μέρη της συσκευής σε νερό ή άλλα υγρά. Μην βάζετε ποτέ τη συσκευή κάτω από τρεχούμενο νερό.
- Ελέγχετε τακτικά το βύσμα και το καλώδιο τροφοδοσίας για τυχόν ζημιές. Εάν το βύσμα ή το καλώδιο τροφοδοσίας είναι κατεστραμμένο, πρέπει να αντικατασταθεί από τεχνικό σέρβις ή εξειδικευμένα άτομα για την αποφυγή τυχόν κινδύνου ή τραυματισμού.
- Βεβαιωθείτε ότι το καλώδιο δεν έρχεται σε επαφή με αιχμηρά ή θερμά αντικείμενα και κρατήστε το μακριά από φωτιά. Για να βγάλετε το βύσμα από την πρίζα, να τραβάτε πάντα το βύσμα και όχι το καλώδιο.
- Βεβαιωθείτε ότι το καλώδιο (ή το καλώδιο επέκτασης) είναι τοποθετημένο έτσι ώστε να μην προκαλέσει κίνδυνο να σκοντάψει κανείς.
- Να προσέχετε πάντα τη συσκευή κατά τη χρήση.
- **Προειδοποίηση!** Όσο το βύσμα είναι στην πρίζα, η συσκευή είναι συνδεδεμένη στην πηγή τροφοδοσίας.
- Απενεργοποιήστε τη συσκευή πριν τραβήξετε το βύσμα από την πρίζα.
- Ποτέ μην μεταφέρετε τη συσκευή από το καλώδιο.
- Μην χρησιμοποιείτε συσκευές που δεν παρέχονται μαζί με τη συσκευή.
- Συνδέστε τη συσκευή μόνο σε ηλεκτρική πρίζα με τάση και συχνότητα που αναφέρονται στην ετικέτα της συσκευής.
- Συνδέστε το βύσμα σε μια εύκολα προσβάσιμη ηλεκτρική πρίζα έτσι ώστε σε περίπτωση

έκτακτης ανάγκης η συσκευή να μπορεί να αποσυνδεθεί αμέσως. Για να απενεργοποιήσετε πλήρως τη συσκευή, βγάλτε το βύσμα από την πρίζα.

- Απενεργοποιείτε πάντα τη συσκευή πριν αποσυνδέσετε το βύσμα.
- Μην χρησιμοποιείτε ποτέ εξαρτήματα διαφορετικά από αυτά που συνιστώνται από τον κατασκευαστή. Σε αντίθετη περίπτωση, μπορεί να δημιουργηθεί κίνδυνος για τον χρήστη και να προκληθεί ζημιά στη συσκευή. Χρησιμοποιείτε μόνο αυθεντικά εξαρτήματα και αξεσουάρ.
- Αυτή η συσκευή δεν προορίζεται για χρήση από άτομα (συμπεριλαμβανομένων παιδιών) με μειωμένες σωματικές, αισθητήριες ή διανοητικές ικανότητες ή με έλλειψη πείρας και γνώσης.
- Αυτή η συσκευή δεν πρέπει, σε καμία περίπτωση, να χρησιμοποιείται από παιδιά.
- Κρατήστε τη συσκευή και το καλώδιο μακριά από παιδιά.
- Να αποσυνδέετε πάντα τη συσκευή από το ρεύμα εάν αφήνεται χωρίς επιτήρηση ή δεν χρησιμοποιείται και πριν από εργασίες συναρμολόγησης, αποσυναρμολόγησης ή καθαρισμού.
- Μην αφήνετε ποτέ τη συσκευή χωρίς επιτήρηση ενώ βρίσκεται σε λειτουργία.

Ειδικές προφυλάξεις ασφαλείας

- Προσέξτε να μην παραμορφωθεί το εσωτερικό δοχείο και αποφύγετε τον σκληρό χειρισμό. Η παραμόρφωση του εσωτερικού δοχείου θα επηρεάσει δυσμενώς το μαγείρεμα και τη διατήρηση της θερμοκρασίας της συσκευής μαγειρέματος.
- Τοποθετήστε τη συσκευή σε σταθερή, οριζόντια και επίπεδη επιφάνεια.
- Τοποθετείτε πάντα το εσωτερικό δοχείο στη συσκευή πριν τη συνδέσετε στην πρίζα.
- Μην χρησιμοποιείτε το εσωτερικό δοχείο εάν είναι παραμορφωμένο.
- Οι προσβάσιμες επιφάνειες της εσωτερικής λεκάνης μπορεί να ζεσταθούν κατά τη λειτουργία. Να αγγίζετε πάντα μόνο τη λαβή.
- Προσέχετε τον καυτό ατμό που εκλύεται από τον εξαεριστήρα ατμού κατά τη διάρκεια του μαγειρέματος ή που βγαίνει από τη συσκευή όταν ανοίγετε το καπάκι. Κρατήστε τα χέρια και το πρόσωπο μακριά από τη συσκευή για να αποφύγετε τον ατμό.
- Μην καλύπτετε και μην φρακάρετε τον εξαεριστήρα ατμού.
- Κρατήστε τη συσκευή μακριά από θερμές επιφάνειες και ανοιχτές φλόγες. Προστατέψτε τη συσκευή από τη θερμότητα, τη σκόνη, το άμεσο ηλιακό φως, την υγρασία, το στάξιμο και το πιτσίλισμα νερού.
- Μην τοποθετείτε βαριά αντικείμενα πάνω από τη συσκευή. Μην τοποθετείτε αντικείμενα με ανοιχτές εστίες φωτιάς (π.χ. κεριά) στην κορυφή ή δίπλα στη συσκευή. Μην τοποθετείτε αντικείμενα γεμάτα με νερό (π.χ. βάζα) πάνω ή κοντά στη συσκευή.
- Μην υπερβαίνετε την ένδειξη στάθμης νερού 1.8L / 10 CUP στο εσωτερικό του εσωτερικού δοχείου για να αποφύγετε την υπερχειλίση.
- Αφήστε τη συσκευή να κρυώσει εντελώς πριν την αποθηκεύσετε ή την καθαρίσετε.
- Χρησιμοποιείτε μόνο την παρεχόμενη σέσουλα ρυζιού, μια πλαστική ή ξύλινη σέσουλα για να αφαιρέσετε το ρύζι από τη συσκευή. Αποφύγετε τη χρήση μεταλλικής σέσουλας, επειδή μπορεί να προκαλέσει βλάβη στην επίστρωση του εσωτερικού δοχείου.



- Μην αφήνετε τη σέσουλα ρυζιού ή άλλα αντικείμενα στο εσωτερικό δοχείο ενώ η λειτουργία διατήρησης θερμοκρασίας είναι ενεργή.
- Μη χρησιμοποιείτε τη λειτουργία “keep warm-διατήρηση θερμοκρασίας” για να ζεσάνετε μαγειρεμένο ρύζι.
- Για λόγους ασφαλείας, μην χρησιμοποιείτε τη λειτουργία “keep warm-διατήρηση θερμοκρασίας” για περισσότερο από 12 ώρες ή τη διάρκεια της νύχτας. Αυτή η λειτουργία είναι μόνο για προσωρινή ή σύντομη χρονική διατήρηση της θερμοκρασίας.

Προβλεπόμενη χρήση

- Η συσκευή ενδείκνυται για χρήση σε μπουφέ και οικιακή χρήση.
- Η συσκευή είναι σχεδιασμένη μόνο για μαγείρεμα ρυζιού και για τη διατήρηση της θερμοκρασίας του μαγειρεμένου ρυζιού. Οποιαδήποτε άλλη χρήση μπορεί να προκαλέσει ζημιά στη συσκευή ή τραυματισμό.
- Η χρήση της συσκευής για οποιονδήποτε άλλο σκοπό θεωρείται εσφαλμένη. Ο χρήστης είναι αποκλειστικά υπεύθυνος για την μη κατάλληλη χρήση της συσκευής.

Προετοιμασίες πριν την αρχική χρήση

- Ελέγξτε τη συσκευή και βεβαιωθείτε ότι δεν έχει υποστεί βλάβη. Σε περίπτωση οποιασδήποτε βλάβης, επικοινωνήστε με τον προμηθευτή σας αμέσως και ΜΗΝ χρησιμοποιήσετε τη συσκευή.
- Αφαιρέστε όλα τα αξεσουάρ, όπως το φλιτζάνι μέτρησης, τη σέσουλα ρυζιού και το αντικολλιτικό πατάκι από σιλικόνη. Αφαιρέστε όλο το υλικό συσκευασίας και την προστατευτική μεμβράνη (αν υπάρχει).
- Καθαρίστε προσεκτικά τα μέρη της συσκευής πριν από τη χρήση τους για πρώτη φορά (δείτε την ενότητα “Καθαρισμός και συντήρηση”).
- Τοποθετήστε τη συσκευή σε επίπεδη και σταθερή επιφάνεια, εκτός και αν ορίζεται διαφορετικά.
- Βεβαιωθείτε ότι υπάρχει αρκετός κενός χώρος γύρω από τη συσκευή για λόγους αερισμού.
- Τοποθετήστε τη συσκευή με τέτοιο τρόπο ούτως ώστε να υπάρχει πρόσβαση στο φις ανά πάσα στιγμή.

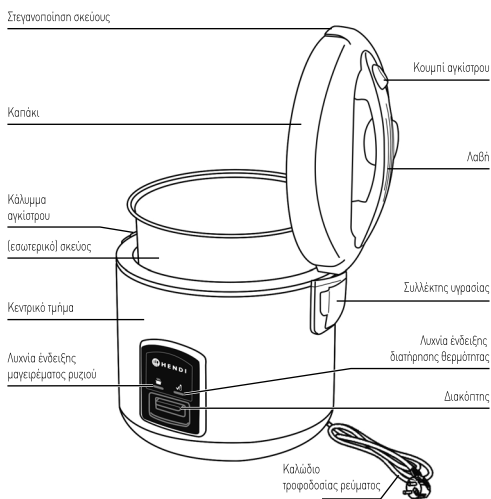

Πως να διατηρείτε το μαγειρεμένο ρύζι ζεστό και γευστικό;

- Αν διατηρήσετε το μαγειρεμένο ρύζι ζεστό ή αν χρησιμοποιήσετε τη λειτουργία "Διατήρηση θερμότητας" για περισσότερες από 5 ώρες μπορεί να προκαλέσει αλλοίωση του χρώματος ή δημιουργία μιας δυσάρεστης οσμής. Όσο πιο σύντομα σερβιριστεί το ρύζι, τόσο καλύτερη θα είναι η γεύση του.
- Υπάρχει μία ελάχιστη ποσότητα ρυζιού που μπορεί να διατηρηθεί ζεστό. Όταν χρησιμοποιείτε τον κύκλο διατήρησης θερμότητας, βεβαιωθείτε ότι έχετε τουλάχιστον 4 μπόλ γεμάτα ή 6 μπόλ γεμάτα μαγειρεμένο ρύζι στο σκεύος.
- Για να αποφύγετε ένα ξερό, αποχρωματισμένο αποτέλεσμα και τη δυσάρεστη οσμή του μαγειρεμένου ρυζιού να διατηρείτε το εξωτερικό καπάκι απόλυτα κλειστό μετά το σερβίρισμα του ρυζιού.
- Μην αφήνετε τη σέσουλα ρυζιού ή άλλα σκεύη στο σκεύος της συσκευής κατά τη διάρκεια του κύκλου διατήρησης θερμότητας.
- Μην χρησιμοποιείτε το χαρακτηριστικό διατήρησης θερμότητας για να αναθερμάνετε κρύο ρύζι που έχει μείνει.

Συλλέκτης υγρασίας

Απόσπαση του δοχείου περισυλλογής:

- Πιάνετε και τις δύο πλευρές του δοχείου περισυλλογής και τραβάτε.

Τοποθέτηση του δοχείου περισυλλογής:

- Βάζετε το πάνω άκρο στο αυλάκι του δοχείου περισυλλογής και το πατάτε.

Μετά από κάθε χρήση θα πρέπει να αποσπάτε και να αδειάζετε το δοχείο περισυλλογής!

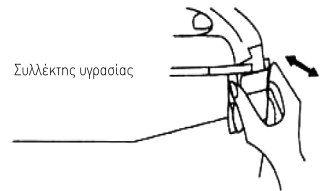

Προληπτικά μέτρα

- Η συσκευή δε λειτουργεί αν το σκεύος δεν είναι τοποθετημένο στον παρασκευαστή.
- Να διατηρείτε πάντα τον πάτο του σκεύους καθαρό και στεγνό. Τυχόν κατάλοιπα μεταξύ του πάτου του σκεύους και του θερμαντικού στοιχείου θα προκαλέσει δυσλειτουργία στον παρασκευαστή.
- Μην δοκιμάσετε να πατήσετε το διακόπτη με δύναμη αν το κουμπί του διακόπτη δε μπορεί να πατηθεί στη θέση μαγειρέματος. Κανονικά ο διακόπτης παραμένει σε αυτή τη θέση όταν το σκεύος δε βρίσκεται μέσα στον παρασκευαστή ή ακριβώς μετά την ολοκλήρωση του μαγειρέματος.
- Η συσκευή πρέπει να είναι τοποθετημένη σε μία σταθερή επιφάνεια. Μην αφήνετε τη συσκευή εκτεθειμένη σε νερό, ατμό ή απευθείας θερμότητα.
- Μην καλύπτετε με τίποτα το καπάκι όταν χρησιμοποιείται ο παρασκευαστής ρυζιού.
- Μην χρησιμοποιείτε το σκεύος απευθείας σε ανοιχτή φλόγα.
- Μην βυθίζετε τον παρασκευαστή σε νερό και αποφύγετε να τοποθετείτε τη συσκευή κοντά σε φωτιά.
- Η Hendi έχει εξοπλίσει αυτόν τον παρασκευαστή με αντικολλητικό ένθετο που τοποθετείται στη βάση του σκεύους και έτσι δεν κολλάει το ρύζι.

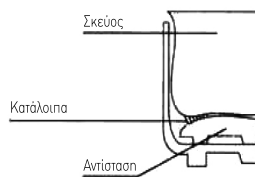

Παρασκευή ρυζιού

1. Μετράτε το ρύζι με το φλιτζάνι μέτρησης.

- Πλένετε το ρύζι σε άλλο μπολ μέχρι το νερό να είναι σχετικά καθαρό. Το άμυλο του ρυζιού μπορεί να προκαλέσει μία δυσάρεστη οσμή στο μαγειρεμένο ρύζι. Πλένετε το ρύζι διεξοδικά και γρήγορα για να αφαιρέσετε αποτελεσματικά το άμυλο.

2. Προσοχή! Μην γεμίζετε ρύζι και νερό πάνω από τα 10 φλιτζάνια (ή 1.8L) στην ένδειξη στο εσωτερικό δοχείο για να αποφύγετε τη διαρροή.

Σημείωση: Τα σημάδια αντιστοιχούν στην ποσότητα νερού που πρέπει να προστεθεί σε σχέση με την ποσότητα ρυζιού που θα μαγειρευτεί. Π.χ. Εάν προσθέσετε 10 φλιτζάνια (ή 1.8L) ρυζιού στο εσωτερικό δοχείο, γεμίστε με νερό μέχρι το σημάδι "10". Για περισσότερο ή λιγότερο ρύζι, γεμίστε νερό σύμφωνα με τα σημάδια στο εσωτερικό δοχείο.

3. Τοποθετείτε το σκεύος στον παρασκευαστή ρυζιού. Βεβαιωθείτε ότι το σκεύος βρίσκεται σε άμεση επαφή με το θερμαντικό στοιχείο περιστρέφοντας το ελαφρώς από τα δεξιά προς τα αριστερά μέχρι να εφαρμόσει σωστά.

- Σκουπίζετε καλά το εξωτερικό του εσωτερικού σκεύους πριν τη χρήση. Ένα υγρό σκεύος μπορεί να προκαλέσει ενοχλητικούς θορύβους και να προκαλέσει ζημιά στη συσκευή.

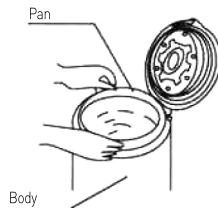

4. Κλείνετε το καπάκι μέχρι να ακουστεί ο χαρακτηριστικός ήχος. Αν το καπάκι δεν έχει ασφαλίσει καλά τότε θα επηρεαστεί το μαγειρικό αποτέλεσμα.



5. Βάζετε το καλώδιο τροφοδοσίας στον παρασκευαστή και στη συνέχεια το συνδέετε



στην πρίζα. Πιέστε το διακόπτη θα ανάψει η κόκκινη λυχνία μαγειρέματος ως ένδειξη ότι ξεκινάει η διαδικασία μαγειρέματος.

6. Όταν είναι έτοιμο το ρύζι ο διακόπτης θα πεταχτεί προς τα έξω. Η ένδειξη "Διατήρηση θερμότητας" ανάβει για να δείξει ότι έχει ξεκινήσει η λειτουργία διατήρησης θερμότητας.

7. Μετά τη μετάβαση του διακόπτη στην άνω θέση: αφήστε το καπάκι για τουλάχιστον 15 λεπτά στη συσκευή για βγει ο ατμός από το ρύζι. Το ρύζι θα είναι πιο αφράτο.



8. Πατήστε το κουμπί για να ανοίξετε το καπάκι και στη συνέχεια ανοίξετε το καπάκι.

9. Σκουπίστε και ανακατέψτε καλά το ρύζι με την παρεχόμενη σέσουλα ή με ξύλινη ή πλαστική σέσουλα. Μην χρησιμοποιείτε μεταλλική σέσουλα.

10. Αφού αφαιρέσετε λίγο ρύζι, κλείστε το καπάκι και κρατήστε το ρύζι ζεστό. Αν θέλετε το ρύζι να κρυώσει λίγο, ανοίξετε το καπάκι και αποσυνδέστε το καλώδιο τροφοδοσίας από την πρίζα και αφήστε το ρύζι να κρυώσει στο εσωτερικό δοχείο.

11. Ο παρασκευαστής ρυζιού είναι κατάλληλος για 10 κόπες (180 ml) στεγνού ρυζιού.

Προσοχή! Κατά τη διάρκεια της διαδικασίας μαγειρέματος, ο ζεστός ατμός διαφεύγει από την είσοδο ατμού. Κίνδυνος εγκαυμάτων! Μην καλύπτετε τη συσκευή κατά τη χρήση με ένα πανί ή άλλα αντικείμενα.

Καθαρισμός και συντήρηση

- Πάντα να αφαιρείτε το φιν από την πρίζα πριν από τον καθαρισμό της συσκευής.
- Προσοχή: Ποτέ μην βυθίζετε τη συσκευή στο νερό ή σε οποιοδήποτε άλλο υγρό!
- Καθαρίστε το εξωτερικό μέρος της συσκευής με ένα υγρό πανί (νερό με ήπιο απορρυπαντικό).
- Ποτέ μην χρησιμοποιείτε ισχυρά καθαριστικά ή διαβρωτικά προϊόντα. Μην χρησιμοποιείτε κοφτερή ή αιχμηρά αντικείμενα. Μην χρησιμοποιείτε βενζίνη ή διαλυτικά! Καθαρίστε με ένα υγρό πανί και απορρυπαντικό εάν χρειαστεί. Μην χρησιμοποιείτε διαβρωτικά υλικά.
- Καθαρίζετε τα ανοίγματα αερισμού (εφόσον υφίστανται) με την ηλεκτρική σκούπα.
- Αφήστε τη συσκευή να κρυώσει πριν την καθαρίσετε.
- Απομακρύνετε το εσωτερικό σκεύος και το καπάκι από τον παρασκευαστή και τα καθαρίζετε με νερό και απαλό υγρό πιάτων. Στεγνώστε πολύ καλά με μαλακό πανί.
- Η Hendi έχει εξοπλίσει αυτόν τον παρασκευαστή με αντικοληπτικό ένθετο που τοποθετείται στη βάση του σκεύους και έτσι δεν κολλάει το ρύζι. Η πλάκα ψησίματος και το εσωτερικό σκεύος δεν κα-

θαρίζονται στο πλυντήριο πιάτων.

- Σε κάθε περίπτωση αν κολλήσουν κόκκοι ρυζιού ή άλλα κατάλοιπα στην πλάκα ψησίματος, αυτά θα πρέπει να αφαιρεθούν για να γίνει σωστά το μαγείρεμα. Για να αφαιρέσετε το μαγειρεμένο ρύζι από την πλάκα ψησίματος μπορείτε να χρησιμοποιήσετε μαλακό ατσάλονημα. Καθαρίζετε την πλάκα ψησίματος συνεχώς και διεξοδικά για να διασφαλιστεί η καλή επαφή της πλάκας ψησίματος και του πάτου του εσωτερικού σκεύους. Ο λανθασμένος καθαρισμός του παρασκευαστή ρυζιού μπορεί να προκαλέσει δυσάρεστες οσμές.
- Τυχόν κατάλοιπα ξυδιού ή αλατιού μπορεί να προκαλέσουν διαβρώσεις στην επένδυση του σκεύους.
- Όταν σερβίρετε ρύζι βεβαιωθείτε ότι χρησιμοποιείτε μία πλαστική ή ξύλινη κουτάλα ρυζιού (διατίθεται από τη Hendi). Μην χρησιμοποιείτε μεταλλική σέσουλα, κουτάλι, σπάτουλα και ούτε να τοποθετείτε κουτάλια, πιρούνι, μπολ ρυζιού κλπ. στο εσωτερικό σκεύος.
- Η αντικοληπτική επένδυση μπορεί να αποχρωματιστεί μετά από πολλές χρήσεις αλλά αυτό δεν επηρεάζει τις αντικοληπτικές ιδιότητες.

Αξεσουάρ



Φλιτζάνι μέτρησης



Κουτάλα ρυζιού

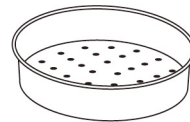

Καλάθι ατμού



Αντιμετώπιση προβλημάτων

Εάν η συσκευή δεν λειτουργεί σωστά ή εάν η ποιότητα του μαγειρεμένου ρυζιού δεν είναι καλή. Αυτό μπορεί να οφείλεται πιθανώς στα διάφορα είδη ρυ-

ζιού. Συμβουλευτείτε τον παρακάτω πίνακα. Εάν δεν μπορείτε να επιλύσετε το πρόβλημα, επικοινωνήστε με τον προμηθευτή / πάροχο σέρβις.

Πρόβλημα	Πιθανή αιτία	Πιθανή λύση
Η ένδειξη μαγειρέματος δεν ανάβει.	Υπάρχει πρόβλημα σύνδεσης.	Ελέγξτε εάν η συσκευή είναι συνδεδεμένη στο καλώδιο τροφοδοσίας και εάν το βύσμα είναι καλά τοποθετημένο στην πρίζα ρεύματος.
	Η ενδεικτική λυχνία είναι ελαττωματική.	Πάρτε τη συσκευή στον προμηθευτή ή στον πάροχο σέρβις για επισκευή.
Η ενδεικτική λυχνία "keep warm-διατήρηση θερμοκρασίας" δεν ανάβει όταν ολοκληρωθεί η διαδικασία μαγειρέματος.	Η ενδεικτική λυχνία είναι ελαττωματική.	Πάρτε τη συσκευή στον προμηθευτή ή στον πάροχο σέρβις για επισκευή.
Το νερό βγαίνει έξω από τη συσκευή κατά τη διάρκεια του μαγειρέματος ρυζιού.	Προσθέσατε πάρα πολύ νερό στο ρύζι.	Ακολουθήστε την ένδειξη στάθμης νερού στο εσωτερικό δοχείο.
Το ρύζι δεν μαγειρεύεται καλά.	Δεν προσθέσατε αρκετό νερό στο ρύζι.	Μπορείτε να προσθέσετε ρύζι και νερό σε αναλογία 1: 2. Μην προσθέτετε πάνω από την στάθμη νερού 1.8L / 10 CUP.
	Η διαδικασία μαγειρέματος δεν έχει ξεκινήσει.	Το φις δεν έχει συνδεθεί καλά στην πρίζα.
	Το εσωτερικό δοχείο δεν κάνει καλά επαφή με το στοιχείο θέρμανσης.	Βεβαιωθείτε ότι δεν υπάρχουν ξένα υπολείμματα στο στοιχείο θέρμανσης.
	Το στοιχείο θέρμανσης είναι κατεστραμμένο.	Πάρτε τη συσκευή στον προμηθευτή ή στον πάροχο σέρβις για επισκευή.
Το μαγείρεμα είναι σκληρό	Δεν προσθέσατε αρκετό νερό στο ρύζι.	Μπορείτε να προσθέσετε ρύζι και νερό σε αναλογία 1: 2. Μην προσθέτετε πάνω από την στάθμη νερού 1.8L / 10 CUP.
Το μαγείρεμα είναι μαλακό	Προσθέσατε πάρα πολύ νερό στο ρύζι.	Μπορείτε να προσθέσετε ρύζι και νερό σε αναλογία 1: 2. Μην προσθέτετε πάνω από την στάθμη νερού 1.8L / 10 CUP.
Το ρύζι είναι καμμένο	Το ρύζι δεν έχει ξεπλυθεί καλά.	Ξεπλύνετε το ρύζι μέχρι να καθαρίσει το νερό.
Η συσκευή δεν μεταβαίνει αυτόματα στη λειτουργία "keep warm-διατήρηση θερμοκρασίας".	Ο έλεγχος θερμοκρασίας είναι ελαττωματικός.	Πάρτε τη συσκευή στον προμηθευτή ή στον πάροχο σέρβις για επισκευή.

Τεχνικές προδιαγραφές

Αρ. στοιχείου: 240410

Τάση και συχνότητα λειτουργίας: 230V~ 50Hz

Ονομαστική ισχύς εισόδου: 700W

Κατηγορία προστασίας: κατηγορία I

Χωρητικότητα: 1,8 λίτρα

Οι τεχνικές προδιαγραφές μπορούν να τροποποιηθούν χωρίς προηγούμενη ειδοποίηση.



Εγγύηση

Οποιοδήποτε ελάττωμα επηρεάζει τη λειτουργικότητα της συσκευής που γίνεται προφανές δύο χρόνια μετά την αγορά της, θα διορθώνεται με δωρεάν επισκευή ή αντικατάσταση, αρκεί η συσκευή να έχει χρησιμοποιηθεί και συντηρηθεί σύμφωνα με τις οδηγίες και να μην έχει γίνει κατάχρηση ή λανθασμένη χρήση της με οποιοδήποτε τρόπο. Δε θίγονται τα νόμιμα δικαιώματά σας. Εάν η συσκευή υποστηρίζεται

από εγγύηση, δηλώστε πού και πότε έχει αγοραστεί και συμπεριλάβετε την απόδειξη αγοράς (π.χ. απόδειξη λιανικής πώλησης).

Σύμφωνα με την πολιτική μας για τη συνεχή εξέλιξη των προϊόντων μας, διατηρούμε το δικαίωμα να αλλάξουμε το προϊόν, τη συσκευασία και τις προδιαγραφές τεκμηριωσής του χωρίς προειδοποίηση.

Απόρριψη & Περιβάλλον

Η συσκευή, μετά το πέρας της διάρκειας ζωής της, δεν πρέπει να απορρίπτεται ως οικιακό απόρριμμα. Πρέπει να απορρίπτεται, με δική σας ευθύνη, σε καθορισμένο σημείο συλλογής. Η μη τήρηση αυτού ενδέχεται να τιμωρείται σύμφωνα με τους ισχύοντες κανονισμούς για τη διάθεση των απορριμμάτων. Η χωριστή συλλογή και ανακύκλωση αυτής της συσκευής κατά τη στιγμή της απόρριψης βοηθά στη διατήρηση των φυσικών πόρων και εξασφαλίζει την

ανακύκλωσή της με τρόπο που προστατεύει την ανθρώπινη υγεία και το περιβάλλον. Για περισσότερες πληροφορίες σχετικά με το πού μπορείτε να απορρίψετε τη συσκευή για ανακύκλωση, επικοινωνήστε με την τοπική εταιρεία συλλογής απορριμμάτων. Οι κατασκευαστές και οι εισαγωγείς δεν αναλαμβάνουν την ευθύνη ανακύκλωσης, επεξεργασίας και οικολογικής διάθεσης, είτε άμεσα είτε μέσω δημόσιου συστήματος.

ΣΕΡΒΙΣ ΕΛΛΑΔΟΣ:

Τηλ.: 213 0 998989 (10 γραμμές)

info@pks-hendi.com



Ďakujeme, že ste si kúpili tento spotrebič Hendi. Pred zapojením spotrebiča si prosím dôkladne prečítajte tento návod na obsluhu, aby ste predišli škodám a nesprávnej obsluhu. Zvlášť pozorne si prečítajte bezpečnostné pokyny.

Bezpečnostné predpisy

- Ta naprava je namenjena za uporabo v gostinskih lokalih in gospodinjstvih.
- Nesprávna obsluha spotrebiča môže spôsobiť ťažké škody na spotrebiči ako aj poranenia.
- Vyvarujte sa kontaktu s vodou a ďalšími kvapalinami. V prípade, že spotrebič nedopatrením spadne do vody, okamžite vypojte zástrčku a spotrebič nechajte skontrolovať autorizovaným odborníkom. V prípade nedodržania tohto bezpečnostného predpisu dochádza k ohrozeniu života.
-  **Nebezpečenstvo úderu elektrickým prúdom!** Spotrebič sa nepokúšajte opravovať sami. Ak nefunguje, opravy musí vykonávať len kvalifikovaný personál.
- **Spotrebič nepoužívajte, keď je poškodený!** Ak je spotrebič poškodený, odpojte ho od elektrickej zásuvky a obráťte sa na predajňu, v ktorej ste ho zakúpili.
- **Výstraha!** Elektrické diely tohto spotrebiča neponárajte do vody ani iných kvapalín. Spotrebič nikdy nedržte pod tečúcou vodou.
- Nikdy sa nepokúšajte sami otvárať plášť spotrebiča.
- Do prístroja nezavádzajte žiadne predmety.
- Nedotýkajte sa zástrčky mokrými rukami.
- Zástrčku pravidelne kontrolujte ohľadne prípadného poškodenia. Poškodenú zástrčku alebo kábel nechajte opraviť v autorizovanej opravovni.
- Ak Vám spotrebič spadol, alebo sa inak poškodil, už ho nepoužívajte. Spotrebič nechajte skontrolovať a prípadne opraviť v autorizovanej opravovni.
- Spotrebič neopravujte sami. Je to životu nebezpečné.
- Kábel držte ďaleko od ostrých a horúcich predmetov, ako aj od otvoreného ohňa. Pri vyťahovaní zo zásuvky vždy ťahajte za zástrčku a nie za kábel.
- Dbajte na to, aby sa (predlžovací) kábel nedopatrením nevypojil a aby sa oň nedalo potknúť.
- Spotrebič pri obsluhu neustále sledujte.
- Deti nepoznajú nebezpečenstvo nesprávnej obsluhy elektrických spotrebičov. Nikdy preto nenechávajte deti obsluhovať spotrebič bez dozoru.
- Vytiahnite zástrčku pred každým čistením, alebo keď prístroj nepoužívate.
- **Nebezpečenstvo!** Keď je zástrčka v zásuvke, je prístroj zásobovaný sieťovým napätím.
- Pred vytiahnutím zástrčky spotrebič vypnite.
- Spotrebič nikdy neprenášajte za kábel.
- Nepoužívajte žiadne pomôcky, ktoré neboli dodané so spotrebičom.
- Spotrebič je dovolené pripojovať iba do zásuvky s napätím a frekvenciou uvedenými na typovom štítku.
- Vyvarujte sa prefaženia.
- Spotrebič je po použití nutné vypnúť tak, že vytiahnete zástrčku zo zásuvky.

- Pred doplnením alebo čistením vždy vytiahnite zástrčku zo zásuvky.
- Elektrické zariadenie musí odpovedať národným a regionálnym predpisom.
- Tento spotrebič nie je vhodný pre použitie osobami (platí aj pre deti) so zníženými motorickými, zmyslovými a duševnými schopnosťami a s nedostatočnými znalosťami či skúsenosťami.

Zvláštne bezpečnostné opatrenia

- Dávajte pozor, aby ste nezdeformovali vnútornú nádobu, zaobchádzajte s ňou šetrne. Deformácia vnútornej nádoby bude mať nepriaznivý vplyv na varenie a schopnosť ryžovaru udržiavať teplotu.
- Umiestnite spotrebič na stabilný, vodorovný a rovný povrch.
- Skôr ako pripojíte spotrebič do elektrickej zásuvky, vložte doň najprv vnútornú nádobu.
- Nepoužívajte vnútornú nádobu, ak je zdeformovaná.
- Prístupné povrchy vnútornej nádoby sa môžu počas prevádzky zahrievať. Na manipuláciu zásadne používajte rukoväť.
- Pozor na horúcu paru vychádzajúcu z parného otvoru počas varenia alebo priamo zo spotrebiča pri otvorení veka. Ruky a tvár sa snažte udržiavať v dostatočnej vzdialenosti od spotrebiča, aby ste sa tak chránili pred unikajúcou parou.
- Parný otvor nezakrývajte ani neupchávajte.
- Spotrebič udržiavajte v dostatočnej vzdialenosti od horúcich povrchov a otvoreného plameňa. Chráňte spotrebič pred horúčavou, prachom, priamym slnečným žiarením, vlhkosťou, kvapkajúcou a striekajúcou vodou.
- Na spotrebič nekladte ťažké predmety. Na spotrebič ani vedľa neho nekladte zdroje otvoreného plameňa (napr. sviečku). Na spotrebič ani do jeho blízkosti nekladte predmety naplnené vodou (napr. vázy).
- Neprekračujte vodoznak 1,8 l / 10 odmeriek vyznačený na vnútornej strane nádoby, aby ste tak zabránili pretečeniu.
- Pred uschovaním alebo čistením nechajte spotrebič vychladnúť.
- Na vyberanie ryže zo spotrebiča používajte výhradne pribalenú naberačku na ryžu alebo naberačku plastovú či drevenú. Nepoužívajte kovové naberačky, pretože môžu poškodiť ochranný nepriľnavý povrch vnútornej nádoby.
- Ak je aktivovaná funkcia udržiavania teploty, nenechávajte vo vnútornej nádobe naberačku na ryžu ani iné predmety.
- Funkciu „udržiavanie teploty“ nepoužívajte na ohrievanie uvarenej ryže.
- Z bezpečnostných dôvodov nepoužívajte funkciu „udržiavanie teploty“ dlhšie než 12 hodín alebo cez noc. Táto funkcia je určená iba na dočasné alebo krátkodobé udržiavanie teploty.



Zamýšľané použitie

- Tá naprava je namenjena za uporabo v gostinskih lokalih in gospodinjstvih.
- Toto zariadenie je určené len na varenie ryže a udržiavanie teploty uvarenej ryže. Akékoľvek iné použitie má za následok poškodenie zariadenia alebo zranenie personálu.

Príprava pred prvým použitím

- Skontrolujte, či nie je spotrebič akokoľvek poškodený. V prípade akéhokoľvek poškodenia sa okamžite obráťte na svojho dodávateľa a spotrebič **NEPOUŽÍVAJTE**.
- Vyberte všetko príslušenstvo, t. j. odmerku, naberáčku na ryžu a nepriľnavú silikónovú podložku. Odstráňte všetok obalový materiál a ochrannú fóliu (ak je použitá).
- Pred prvým použitím dôkladne očistite jednotlivé časti prístroja (pozrite oddiel „Čistenie a údržba“).
- Spotrebič umiestnite na rovný a stabilný povrch, ak nie je uvedené inak.
- Okolo prístroja zaistite dostatočný priestor na vetranie.
- Umiestnite spotrebič tak, aby ste mali kedykoľvek voľný prístup k elektrickej zástrčke.

- Prevádzkovanie tohto zariadenia na iné účely sa bude považovať za jeho nesprávne použitie. Za nesprávne použitie tohto zariadenia je zodpovedný výlučne jeho používateľ.

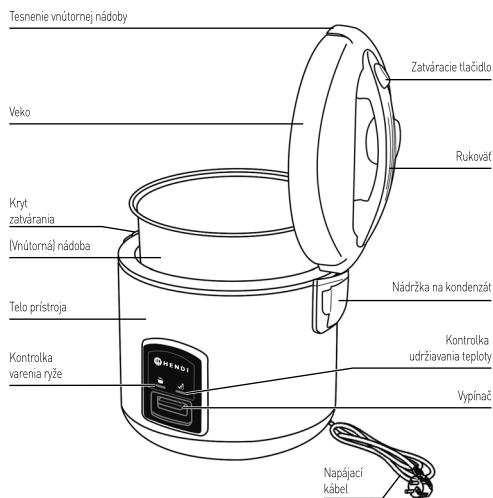

Ako udržať uvarenú ryžu teplú?

- Hotovú uvarenú ryžu môžete pomocou funkcie "Udržovať teplé" udržať teplú až po dobu 5 hodín. Napriek tomu by ste mali vziať na vedomie, že dlhé udržiavanie ryže v teple môže spôsobiť zafarbenie a nepríjemné pachy, takže ryža už nemusí byť chutná. Čím skôr ryžu naservírujete, tým lepšie bude chuť.
- Je nutné udržiavať teplé minimálne množstvo ryže. Pri použití režimu na udržiavanie teploty by v hrnci malo byť minimálne 4 až 6 pohárov uva-

renej ryže.

- Aby ste sa vyhli vysušeniu, sfarbeniu a nepríjemných pachom, uzavrite behom udržiavania teploty veko.
- V priebehu udržiavania teploty nikdy nenechávajte v hrnci servírovaciu lyžicu ani iné pomôcky.
- Režim na udržiavanie teploty nie je vhodný na ohrievanie studenej ryže.

Nádoba na zachytávanie kondenzovanej vody

Vytiahnutie záchytnej nádoby:

- Záchytnú nádrž držte z obidvoch strán a ťahajte.

Vloženie záchytnej nádoby:

- Hornú hranu zaveste do vodiaceho žliabku záchytnej nádoby a zaistite zatlačením.

Nádoba na zachytávanie kondenzovanej vody je po použití nutné vyprázdniť!



Bezpečnostné opatrenie

- Spotrebič nefunguje, keď nie je vnútorný hrniec vo variči.
- Udržujte spodnú stranu vnútorného hrnca čistú a suchú. Prípadné zvyšky medzi dnom panvice a ohrievacím prvkom môže zapríčiniť chybné fungovanie.
- Nepokúšajte sa spínač stlačiť nadmernou silou, keď ho nie je možné stlačiť do polohy varenia. Z bezpečnostných dôvodov sa nedá stlačiť priamo po procese varenia ani pri chýbajúcom vnútornom hrnci.
- Spotrebič by mal byť postavený na rovnom podklade. Nepokladajte spotrebič do blízkosti vody, pary a zdrojov tepla.
- Dbajte na to, aby pri prevádzke nebolo veko ničím zakryté.
- Nepoužívajte panvicu priamo na otvorenom ohni.
- Nedávajte nikdy varič do vody a držte ho ďaleko od ostatných zdrojov tepla.

- Pred naplnením ryže vložte na dno hrnca distančnú vložku. To zabráni prihoreniu ryže k dnu hrnca

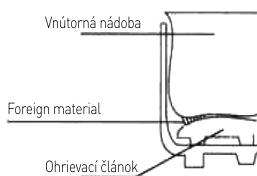

Ako variť ryžu

1. Odmerajte ryžu odmerkou.
 - Ryžu preplachujte v samostatnej nádobe, kým nebude voda relatívne číra. Otruby môžu uvarenej ryži prepožičať nepríjemný zápach. Ryžu dôkladne a prudko prepláchnite, aby ste odstránili otruby.
2. Upozornenie! Neprekračujte dávkovanie ryže a vody. Dodržiňte vodoznak 10 odmeriek (alebo 1,8 l), vyznačený na vnútornej nádobe, zabránite tak pretečeniu.

Poznámka: Jednotlivé znaky predstavujú množstvo vody, ktoré sa pridáva v závislosti od počtu odmeriek ryže, ktoré ste nasypali do spotrebiča. Napr.: Ak ste do vnútornej nádoby nasypali 10 odmeriek (alebo 1,8 l) ryže, doplňte vodu až k znaku „10“. Ak varíte viac či menej ryže, doplňte vodu podľa príslušných značiek na vnútornej nádobe.
3. Vnútornú nádobu vytrite dosucha a umiestnite ju do ryžovaru. Nádoba musí byť v priamom kontakte s ohrievacou doskou. Otočte nádobou mierne sprava doľava, kým sa riadne neusadí.
 - Pred použitím utrite dosucha vonkajšiu stranu nádoby. Mokrú nádobu môže pri varení vydávať praskavý zvuk a hrozí poškodenie prístroja.

4. Veko riadne zaklapnite. Nedovretie veka má negatívny dopad na výsledok varenia.
5. K ryžovaru pripojte napájací kábel a potom ho zapojte do elektrickej zásuvky. Stlačte hlavný vypínač. Rozsvieti sa červená kontrolka „Cooking“, ktorá udáva začiatok procesu varenia.
6. Hneď ako je ryža hotová, vypínač „vyskočí“. Rozsvieti sa kontrolka „Keep Warm“, ktorá udáva spustenie funkcie „udržiavanie teploty“.
7. Po „vyskočení“ vypínača: nechajte veko prikryté najmenej 15 minút, ryža sa tak dôkladne napaří a bude nadýchanjšia.

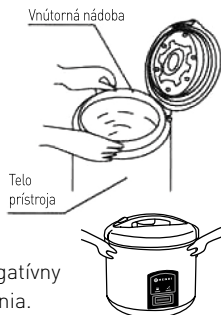

SL



8. Stlačte tlačidlo otvorenia veka a veko otvorte.
9. Pomocou pribalenej naberačky alebo drevenej či plastovej naberačky dôkladne premiešajte a naberte ryžu. Nepoužívajte kovovú naberačku.
10. Po odobraní požadovaného množstva ryže veko uzavrite, a uchovajte tak ryžu v teple. Ak chcete ryžu nechať trochu vychladnúť, otvorte veko a odpojte napájací kábel od zásuvky, ryžu takto nechajte ochladíť vo vnútornej nádobe.

11. Tento ryžovar je vhodný na prípravu maximálne 10 odmeriek (180 ml) suchej ryže.

Pozor! Počas procesu varenia uniká z parného otvoru horúca para. Nebezpečenstvo oparenia! Počas používania spotrebič nezakrývajte utierkou alebo inými predmetmi.

Čistenie a údržba

- Pred každým čistením vždy vytiahnite zástrčku.
- Pozor: nedávajte spotrebič do vody ani do inej kvapaliny!
- Plášť čistite vlhkou handrou (vodou a jemným prostriedkom na riad).
- Nepoužívajte žiadne agresívne čistiace prostriedky či prostriedky na drhnutie. Nepoužívajte ostré, špicaté predmety. Nepoužívajte benzín ani rozpúšťadlá! Spotrebič čistite vlhkou handrou a prípadne prostriedkom na riad. Nepoužívajte žiadne materiály na drhnutie.
- Prípadné vetracie otvory čistite vysávačom.
- Pred čistením nechajte spotrebič vychladnúť.
- Vyberte hrniec a veko z variča a očistite ich vodou a jemným čistiacim prostriedkom. Potom ich dôkladne vysušte mäkkou utierkou.
- Ak sa na ohrievaciu dosku prilepia zrníčka ryže či iné zvyšky, je nutné ich odstrániť, aby sa zabránilo nesprávnemu vareniu. K odstráneniu uvarenej

ryže z ohrievacej dosky použite mäkkú drôtenku alebo hubkou. Vždy ohrievaciu dosku dôkladne očistite, aby ste zabezpečili dobrý kontakt medzi ohrievacou doskou a dnom vnútorného hrnca. Nedostatočné čistenie môže mať za následok nepríjemné pachy a škody na spotrebiči.

- Prípadné zvyšky octu a soli môžu poškodiť vrchnú vrstvu hrnca.
- Na naberanie ryže z vnútorného hrnca nepoužívajte žiadne kovové servírovacie nástroje. Ideálne použite varešku alebo naberačku z dreva alebo plastu. Nenechávajte servírovacie nástroje v hrnci.
- Antiadhézna vrstva môže po opakovanom použití vyblednúť. To však nemá negatívny vplyv na antiadhézne vlastnosti.
- Vezmite prosím na vedomie, že doska a vnútorný hrniec nie sú vhodné do umývačky.

Príslušenstvo



Odmerka



Naberačka na ryžu

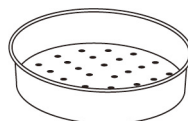

Parný kôš

Riešenie problémov

Ak spotrebič nefunguje správne alebo ak nie je kvalita uvarenej ryže dostatočná. Tento stav môžu pravdepodobne spôsobiť rôzne druhy ryže. Pozrite

nasledujúcu tabuľku. Ak nie ste schopní daný problém vyriešiť, obráťte sa na dodávateľa/servisné stredisko.

Problém	Možná príčina	Možné riešenie
Kontrolka varenia ryže sa nerozsvieti.	Problém v zapojení	Skontrolujte, či je spotrebič pripojený k napájaciemu káblu a či je zástrčka riadne zasunutá v elektrickej zásuvke.
	Kontrolka je chybná.	Spotrebič odovzdajte svojmu dodávateľovi alebo servisnému stredisku na opravu.
Po dokončení procesu varenia sa nerozsvieti kontrolka „Keep Warm“ (udržiavanie teploty).	Kontrolka je chybná.	Spotrebič odovzdajte svojmu dodávateľovi alebo servisnému stredisku na opravu.
Počas varenia ryže zo spotrebiča uniká (vystrekuje) voda.	Pridali ste príliš mnoho vody do ryže.	Dodržujte vodoznak vyznačený na vnútornej nádobe.
Ryža nie je dôkladne uvarená.	Nepridali ste dostatočné množstvo vody do ryže.	Ryžu a vodu môžete doplniť v pomere 1:2. Neprekračujte vodoznak 1,8 l/10 odmeriek.
	Proces varenia sa nespustil.	Zástrčka nie je dostatočne zasunutá.
	Vnútoraná nádoba nie je v dostatočnom kontakte s ohrievacou doskou.	Skontrolujte, či na ohrievacej doske nie je žiadne cudzie teleso alebo usadenina.
	Ohrievacia doska je poškodená.	Spotrebič odovzdajte svojmu dodávateľovi alebo servisnému stredisku na opravu.
Uvarená ryža je príliš tvrdá	Nepridali ste dostatočné množstvo vody do ryže.	Ryžu a vodu môžete doplniť v pomere 1:2. Neprekračujte vodoznak 1,8 l/10 odmeriek.
Uvarená ryža je príliš mäkká	Pridali ste príliš mnoho vody do ryže.	Ryžu a vodu môžete doplniť v pomere 1:2. Neprekračujte vodoznak 1,8 l/10 odmeriek.
Ryža je spálená	Ryža nebola dostatočne prepláchnutá.	Ryžu preplachujte, kým z nej nebude vytekať číra voda.
Spotrebič sa automaticky neprepína do režimu „udržiavanie teploty“.	Chybná regulácia teploty.	Spotrebič odovzdajte svojmu dodávateľovi alebo servisnému stredisku na opravu.

Technická špecifikácia

Položka č.: 240410

Prevádzkové napätie a frekvencia: 230 V~ 50 Hz

Spotreba energie: 700 W

Trieda ochrany: Trieda I

Objem: 1,8 l

Technická špecifikácia sa môže upravovať bez predchádzajúceho upozornenia.



Záruka

Akákoľvek porucha, ktorá má negatívny vplyv na funkciu spotrebiča a ktorá sa objaví do jedného roka od zakúpenia spotrebiča, bude bezplatne odstránená výmenou alebo opravená, v prípade, že bol spotrebič používaný a udržiavaný v súlade s návodom a nezachádzalo sa s ním nesprávne ani sa nepoužíval na iné účely. Ak je záruka platná,

uvedte kde a kedy ste spotrebič zakúpili a priložte potvrdenie (napr. lístok z pokladne).

Z dôvodu neustáleho ďalšieho rozvoja výrobku si vyhradujeme právo produkt, obal a podklady kedykoľvek bez predošlého varovania zmeniť.

Likvidácia a životné prostredie

Toto zariadenie sa pri vyradovaní z prevádzky nesmie likvidovať spolu s iným domovým odpadom. Odpadové zariadenie musíte zlikvidovať jeho odovzdaním do určenej zberne odpadu. Za nedodržanie tohto nariadenia môže byť udelená pokuta v súlade s platnými predpismi o likvidácii odpadu. Separovaný zber a recyklácia vášho odpadového zariadenia pomôžu pri jeho likvidácii zachovať

prírodné zdroje a zabezpečia jeho recykláciu spôsobom, ktorý chráni ľudské zdravie a životné prostredie. Viac informácií týkajúcich sa miest, kde môžete odovzdať odpadové zariadenie na recykláciu, získate od miestnej zberne odpadov. Výrobcovia a dovozcovia nenesú zodpovednosť ani priamo ani prostredníctvom verejného systému za recykláciu, spracovanie a ekologickú likvidáciu.

Vážená zákaznice, vážený zákazník!

Děkujeme Vám za zakoupení tohoto spotřebiče Hendi. Před připojením spotřebiče si prosím důkladně přečtěte návod k použití, abyste se vyvarovali škodám způsobeným nesprávnou obsluhou. Obzvláště důkladně si přečtěte bezpečnostní předpisy.

Bezpečnostní předpisy

- Tento spotřebič je určen pro použití v občerstvení a domácnosti.
- Nesprávná obsluha spotřebiče může vést k těžkému poškození spotřebiče a ke zraněním.
- Vyvarujte se kontaktu s vodou či jinými kapalinami. Pokud spotřebič nedopatřením spadne do vody, okamžitě vytáhněte zástrčku a spotřebič nechte důkladně zkontrolovat odborníkem. V případě nedodržení těchto bezpečnostních předpisů vzniká ohrožení života.
-  **Nebezpečí úrazu elektrickým proudem!** Nepokoušejte se spotřebič opravovat sami. V případě poruchy musí být opravy prováděny pouze kvalifikovaným personálem.
- **Nikdy nepoužívejte poškozený spotřebič!** Odpojte spotřebič od elektrické zásuvky, a pokud je poškozen, kontaktujte prodejce.
- **Varování!** Elektrické součásti spotřebiče neponořujte do vody nebo jiných kapalin. Spotřebič nikdy nadržte pod tekoucí vodou.
- Nikdy se nepokoušejte sami otevřít plášť spotřebiče.
- Do spotřebiče nekládejte žádné předměty.
- Zástrčky se nedotýkejte mokřýma nebo vlhkýma rukama.
- Zástrčku pravidelně kontrolujte ohledně případných škod. Poškozenou zástrčku nebo kabel nechte opravit v autorizované opravně.
- Spotřebič již dále nepoužívejte, pokud vám upadl nebo byl jinak poškozen. Spotřebič nechte zkontrolovat a případně opravit v autorizované opravně.
- Spotřebič neopravujte vlastnoručně. Vzniká ohrožení života.
- Kabel udržujte daleko od horkých předmětů a otevřeného ohně. Při vytažení zástrčky vždy tahejte za zástrčku a ne za kabel.
- Dbejte na to, aby (prodlužovací) kabel nebyl nedopatřením vytažen a aby se o něj nedalo zakopnout.
- Spotřebič při obsluze vždy sledujte.
- Děti neznají rizika nesprávného ovládání elektrických zařízení. Nenechávejte proto děti bez dozoru spotřebič ovládat.
- Pokud spotřebič není v provozu a před každým čištěním vytáhněte zástrčku.
- **Nebezpečí!** Pokud je zástrčka v zásuvce, je spotřebič zásobovaný síťovým napětím.
- Spotřebič vypněte dříve, než vytáhnete zástrčku.
- Spotřebič nikdy nepřeházejte za kabel.
- Nepoužívejte žádné dodatečné pomocné prostředky, které nebyly dodané se spotřebičem.
- Spotřebič smí být zapojen pouze do zásuvky s napětím a frekvencí uvedenou na typovém štítku.
- Je nutné se vyvarovat přepětí.
- Spotřebič je nutné po použití vypnout tím, že se zástrčka vytáhne ze zásuvky.

CZ



- Před doplněním nebo čištěním vždy vytáhněte zástrčku ze zásuvky.
- Elektrické zařízení musí odpovídat národním a regionálním předpisům.
- Tento spotřebič nesmí používat osoby (platí i pro děti) se sníženými motorickými, senzorickými a duševními schopnostmi, nebo nedostatečnou zkušeností a znalostmi.

Zvláštní bezpečnostní opatření

- Dávejte pozor, abyste nezdeformovali vnitřní nádobu, zacházejte s ní šetrně. Deformace vnitřní nádoby bude mít nepříznivý vliv na vaření a schopnost rýžovaru udržovat teplotu.
- Umístěte spotřebič na stabilní, vodorovný a rovný povrch.
- Než připojíte spotřebič do elektrické zásuvky, vložte do něj nejprve vnitřní nádobu.
- Nepoužívejte vnitřní nádobu, pokud je zdeformovaná.
- Přístupné povrchy vnitřní nádoby se mohou během provozu zahřívat. K manipulaci zásadně používejte rukojeť.
- Pozor na horkou páru vycházející z parního otvoru během vaření nebo přímo ze spotřebiče při otevření víka. Ruce a tvář se snažte udržovat v dostatečné vzdálenosti od spotřebiče, abyste se tak chránili před unikající párou.
- Parní otvor nezakrývejte ani neucpávejte.
- Spotřebič udržujte v dostatečné vzdálenosti od horkých povrchů a otevřeného plamene. Chraňte spotřebič před horkem, prachem, přímým slunečním zářením, vlhkostí, kapající a stříkající vodou.
- Na spotřebič nepokládejte těžké předměty. Na spotřebič ani vedle něj nepokládejte zdroje otevřeného plamene (např. svíčka). Na spotřebič ani do jeho blízkosti nepokládejte předměty naplněné vodou (např. vázy).
- Nepřekračujte vodoznak 1,8 l / 10 odměrek vyznačený na vnitřní straně nádoby, abyste tak zabránili přetečení.
- Před uschováním nebo čištěním nechejte spotřebič vychladnout.
- K vybírání rýže ze spotřebiče používejte výhradně přibalenou naběračku na rýži, nebo naběračku plastovou či dřevěnou. Nepoužívejte kovové naběračky, neboť mohou poškodit ochranný nepřilnavý povrch vnitřní nádoby.
- Pokud je aktivována funkce udržování teploty, nenechávejte ve vnitřní nádobě naběračku na rýži ani jiné předměty.
- Funkci "udržování teploty" nepoužívejte k ohřívání uvařené rýže.
- Z bezpečnostních důvodů nepoužívejte funkci "udržování teploty" po dobu delší než 12 hodin nebo přes noc. Tato funkce je určena pouze pro dočasné nebo krátkodobé udržování teploty.

Zamýšlené použití

- Tento spotřebič je určen pro použití v občerstvení a domácnosti.
- Spotřebič je určen pouze na vaření rýže a udržování teploty vařené rýže. Jakékoli jiné použití může vést k poškození spotřebiče nebo ke zranění osob.
- Používání spotřebiče k jinému účelu se považuje za zneužití zařízení. Za nesprávné použití zařízení je výlučně odpovědný uživatel.



Příprava před prvním použitím

- Zkontrolujte, zda není spotřebič jakkoli poškozen. V případě jakéhokoliv poškození se okamžitě obraťte na svého dodavatele a spotřebič **NEPOUŽÍVEJTE**.
- Vyměňte veškeré příslušenství, tj. odměrku, naběračku na rýži a nepřilnavou silikonovou podložku. Odstraňte veškerý obalový materiál a ochrannou fólii (je-li použita).
- Před prvním použitím důkladně očistěte jednotlivé části přístroje (viz oddíl "Čištění a údržba").
- Spotřebič umístěte na rovný a stabilní povrch, pokud není uvedeno jinak.
- Kolem přístroje zajistěte dostatečný prostor pro větrání.
- Umístěte spotřebič tak, abyste měli kdykoli volný přístup k elektrické zástrčce.

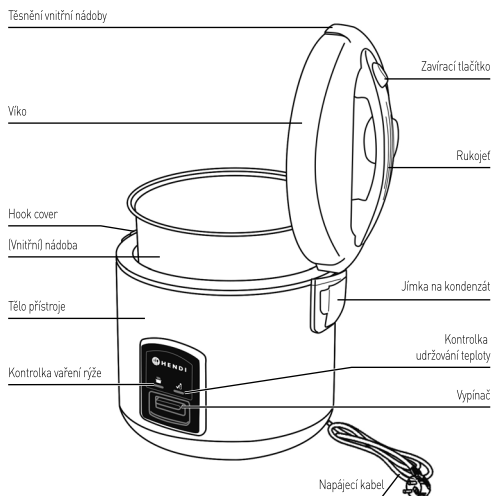

Jak udržet uvařenou rýži teplou?

- Hotovou uvařenou rýži můžete pomocí funkce "Udržovat teplé" udržet teplou až po dobu 5 hodin. Přesto byste měli vzít na vědomí, že při dlouhém udržování rýže teplé může způsobit zbarvení a nepříjemné pachy, takže rýže již nemusí být chutná. Čím dříve rýži naservírujete, tím lépe bude chutnat.
- Je nutné udržovat teplé minimální množství rýže. Při použití režimu pro udržování teploty by v hrnci mělo být minimálně 4 až 6 šálků uvařené rýže.

- Abyste se vyhnuli vysušení, zbarvení a nepříjemných pachům, uzavřete během udržování teploty víko.
- Během udržování teploty nikdy nenechávejte v hrnci servírovací lžičku ani jiné pomůcky.
- Režim pro udržování teploty není vhodný k ohřívání studené rýže.

CZ

Nádoba na jímání kondenzované vody

Sejmutí jímací nádoby:

- Jímací nádrž držte z obou stran a tahejte.

Vložení jímací nádoby:

- Horní hranu zavěste do vodícího žlábků jímací nádoby a zajistěte zatlačením.

Nádoba na jímání kondenzované vody je po použití nutné vyprázdnit!

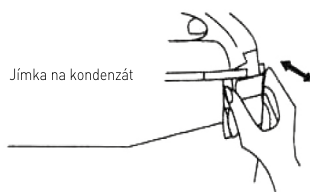

Bezpečnostní opatření

- Spotřebič nefunguje, když není vnitřní hrnec ve vařiči.
- Udržujte spodní stranu vnitřního hrnce čistou a suchou. Případné zbytky mezi dnem pánve a topným prvkem mohou vést k chybnému fungování.
- Nepokoušejte se spínač stisknout přílišnou silou, když jej není možné stisknout do polohy vaření. Z bezpečnostních důvodů se nedá stisknout přímo po procesu vaření ani při chybějícím vnitřním hrnci.
- Spotřebič by měl být postaven na rovném podkladu. Nepokládejte spotřebič do blízkosti vody, páry a zdrojů tepla.
- Dbejte na to, aby při provozu nebylo víko ničím zakryté.
- Nepoužívejte pánev přímo na otevřeném ohni.
- Nedávejte nikdy vařič do vody a držte jej daleko od ostatních zdrojů tepla.

- Před naplněním rýže vložte na dno hrnce distanční vložku. To zabrání přehřívání rýže ke dnu hrnce.

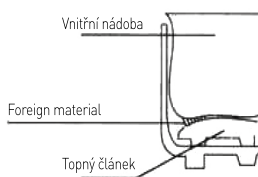

Jak vařit rýži

1. Odměřte rýži odměrkou.

- Rýži proplachujte v samostatné nádobě, dokud nebude voda relativně čirá. Otruby mohou uvařené rýži propůjčit nepříjemný zápach. Rýži důkladně a prudce propláchněte, abyste odstranili otruby.

2. Upozornění! Nepřekračujte dávkování rýže a vody. Dodržujte vodoznak 10 odměrek (nebo 1,8 l), vyznačený na vnitřní nádobě, zabráníte tak přetečení.

Poznámka: Jednotlivé znaky představují množství vody, které se přidává v závislosti na počtu odměrek rýže, které jste nasypali do spotřebiče. Např. Pokud jste do vnitřní nádoby nasypali 10 odměrek (neboli 1,8 l) rýže, doplňte vodu až ke znaku "10". Pokud vaříte více či méně rýže, doplňte vodu podle příslušných značek na vnitřní nádobě.

3. Vnitřní nádobu vytřete dosucha a umístěte ji do rýžovaru. Nádoba musí být v přímém kontaktu s topnou deskou. Otočte nádobou mírně zprava doleva, dokud se řádně neusadí.

- Před použitím otfete dosucha vnější stranu nádoby. Mokrý nádob může při vaření vydávat praskavý zvuk a hrozí poškození přístroje.

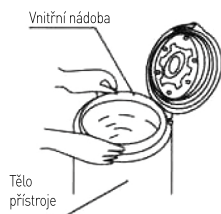

4. Víko řádně zaklapněte.

Nedovření víka má negativní dopad na výsledek vaření.



5. K rýžovaru připojte napájecí kabel a poté jej zapojte do elektrické zásuvky.

Stiskněte hlavní vypínač. Rozsvítí se červená kontrolka "Cooking", která udává začátek procesu vaření.



6. Jakmile je rýže hotová, vypínač "vyskočí". Rozsvítí se kontrolka "Keep Warm", která udává spuštění funkce "udržování teploty".

7. Po "vyskočení" vypínače:

nechejte víko přikryté nejméně 15 minut, rýže se tak důkladně propaří a bude nadýchanější.



8. Stiskněte tlačítko otevření víka a víko otevřete.
9. Pomocí přibalené naběračky nebo dřevěné či plastové naběračky důkladně promíchejte a naberte rýži. Nepoužívejte kovovou naběračku.
10. Po odebrání požadovaného množství rýže víko uzavřete, a uchovejte tak rýži v teple. Pokud chcete rýži nechat trochu vychladnout, otevřete víko a odpojte napájecí kabel ze zásuvky, rýži takto nechejte ochladit ve vnitřní nádobě.

11. Tento rýžovar je vhodný k přípravě maximálně 10 odměrek (180 ml) suché rýže.

Pozor! Během procesu vaření uniká z parního otvoru horká pára. Nebezpečí opaření! Během používání spotřebič nezakrývejte utěrkou nebo jinými předměty.

Čištění a údržba

- Před každým čištěním vždy vytáhněte zástrčku.
- Pozor: nedávejte spotřebič do vody ani do jiné kapaliny!
- Plášť čistěte vlhkým hadříkem (vodou a jemným prostředkem na nádobí).
- Nepoužívejte žádné agresivní čisticí prostředky či prostředky na drhnutí. Nepoužívejte ostré, špičaté předměty. Nepoužívejte benzín ani rozpouštědla! Spotřebič čistěte vlhkým hadříkem a případně prostředkem na nádobí. Nepoužívejte žádné drhací materiály.
- Případné větrací otvory čistěte vysavačem.
- Před čištěním nechte spotřebič vychladnout.
- Vyjměte hrnec a víko z vařiče a očistěte jej vodou a jemným čisticím prostředkem. Poté je důkladně vysušte měkkou utěrkou.
- Pokud se na topnou desku přilepí zrníčka rýže či jiné zbytky, je nutné je odstranit, aby se zabránilo

nesprávnému vaření. K odstranění uvařené rýže z topné desky použijte měkkou drátěnku nebo houbičku. Vždy topnou desku důkladně očistěte, abyste zajistili dobrý kontakt mezi topnou deskou a dnem vnitřního hrnce. Nedostatečné čištění může mít za následek nepříjemné pachy a škody na spotřebiči.

- Případné zbytky octu a soli mohou poškodit vrchní vrstvu hrnce.
- K vyjmutí rýže z vnitřního hrnce nepoužívejte žádné kovové servírovací náčiní. Ideálně použijte vařečku nebo naběračku ze dřeva nebo plastu. Nenechávejte servírovací náčiní v hrnci.
- Antiadhezivní vrstva může po opakovaném použití vyblednout. To však nemá negativní vliv na antiadhezivní vlastnosti.
- Vezměte prosím na vědomí, že deska a vnitřní hrnec nejsou vhodné do myčky.

CZ

Příslušenství



Odměrka



Naběračka na rýži

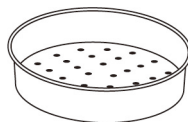

Koše pro vaření v páře



Řešení problémů

Pokud spotřebič nefunguje správně nebo pokud není kvalita uvařené rýže dostatečná. Tento stav mohou pravděpodobně způsobit různé druhy rýže.

Vizte následující tabulku. Pokud nejste schopni daný problém vyřešit, obraťte se na dodavatele/ servisní středisko.

Problém	Možná příčina	Možné řešení
Kontrolka vaření rýže se nerozsvítí.	Problém v zapojení	Zkontrolujte, zda je spotřebič připojen k napájecímu kabelu a zda je zástrčka řádně zasunuta v elektrické zásuvce.
	Kontrolka je vadná.	Spotřebič předejte Vašemu dodavateli nebo servisnímu středisku k opravě.
Po dokončení procesu vaření se nerozsvítí kontrolka "Keep Warm" (udržování teploty).	Kontrolka je vadná.	Spotřebič předejte Vašemu dodavateli nebo servisnímu středisku k opravě.
Během vaření rýže ze spotřebiče uniká (vystřikuje) voda.	Přidali jste příliš mnoho vody do rýže.	Dodržujte vodoznak vyznačený na vnitřní nádobě.
Rýže není důkladně uvařena.	Nepřidali jste dostatečné množství vody do rýže.	Rýži a vodu můžete doplnit v poměru 1:2. Nepřekračujte vodoznak 1,8 l / 10 odměrek.
	Proces vaření se nespustil	Zástrčka není dostatečně zasunuta.
	Vnitřní nádoba není v dostatečném kontaktu s topnou deskou.	Zkontrolujte, zda na topné desce není žádné cizí těleso nebo usazenina.
	Topná deska je poškozena.	Spotřebič předejte Vašemu dodavateli nebo servisnímu středisku k opravě.
Uvařená rýže je příliš tvrdá	Nepřidali jste dostatečné množství vody do rýže.	Rýži a vodu můžete doplnit v poměru 1:2. Nepřekračujte vodoznak 1,8 l / 10 odměrek.
Uvařená rýže je příliš měkká	Přidali jste příliš mnoho vody do rýže.	Rýži a vodu můžete doplnit v poměru 1:2. Nepřekračujte vodoznak 1,8 l / 10 odměrek.
Rýže je spálená	Rýže nebyla dostatečně propláchnuta.	Rýži proplachujte, dokud z ní nebude vytékat čirá voda.
Spotřebič se automaticky nepřepíná do režimu "udržování teploty".	Vadná regulace teploty.	Spotřebič předejte Vašemu dodavateli nebo servisnímu středisku k opravě.

Technická specifikace

Položka č.: 240410

Provozní napětí a frekvence: 230V~ 50Hz

Spotřeba energie: 700 W

Třída ochrany: Třída I

Objem: 1,8 l

Technická specifikace může být upravována bez předchozího upozornění.

Záruka

Každá závada, která negativně ovlivňuje funkci spotřebiče a která se vyskytne v rámci jednoho roku od zakoupení přístroje, bude bezplatně odstraněna opravou nebo výměnou, v případě, že spotřebič byl používán a udržován v souladu s návodem a nebylo s ním zacházeno nesprávně nebo v rozporu s určením. Vaše zákonem zaručená práva tím zůstávají nedotčena. Pokud je záruka platná, zadejte, kde a

kdy jste spotřebič koupili a přiložte stvrzenku (např. pokladní stvrzenku).

Z důvodu našeho cíle neustále pokračovat v rozvoji našich produktů si vyhrazujeme právo produkt, obal a podklady změnit bez předešlého informování.



Likvidace a životní prostředí

Při vyřazování zařízení z provozu nesmí být výrobek likvidován s jiným domácím odpadem. Je vaší povinností zlikvidovat spotřebič tak, že ho odevzdáte na určené sběrné místo. Nedodržení tohoto nařízení může být penalizováno v souladu s platnými předpisy o likvidaci odpadu. Třídění a recyklace odpadních zařízení pomáhá zachovávat přírodní

zdroje a zajistit jejich recyklaci způsobem, který chrání lidské zdraví a životní prostředí. Pro další informace o tom, kde můžete odpad odložit k recyklaci, se obraťte na místní obecní úřad. Výrobci a dovozci nenesou odpovědnost za recyklaci, úpravu a ekologickou likvidaci ani přímo, ani prostřednictvím veřejného systému.





HENDI

Tools for Chefs

Hendi B.V.

Innovatielaan 6
6745 XW De Klomp, The Netherlands
Tel: +31 317 681 040
Email: info@hendi.eu

Hendi Polska Sp. z o.o.

ul. Firmowa 12
62-023 Robakowo, Poland
Tel: +48 61 658 7000
Email: info@hendi.pl

Hendi Food Service Equipment GmbH

Ehring 15
5112 Lamprechtshausen, Austria
Tel: +43 6274 200 10 0
Email: office.austria@hendi.eu

Hendi Food Service Equipment Romania S.R.L.

Str. 13 decembrie 94A, Hala 14
Braşov, 500164, Romania
Tel: +40 268 320330
Email: office@hendi.ro

PKS Hendi South East Europe SA

5 Metsovoou Str.
18346 Moschato, Athens, Greece
Tel: +30 210 4839700
Email: info@pks-hendi.com

Hendi Italia S.R.L.

Via Leonardo da Vinci 4
39100 Bolzano (BZ), Italy
Tel: +39 800 727 438
Email: office.italy@hendi.eu

Hendi HK Ltd.

1208, 12/F Exchange Tower
33 Wang Chiu Road, Kowloon Bay, Hong Kong
Tel: +852 2154 2618
Email: info-hk@hendi.eu

Find Hendi on internet:

www.hendi.eu
www.facebook.com/HendiToolsforChefs
www.linkedin.com/company/hendi-food-service-equipment-b.v.
www.youtube.com/HendiEquipment

- Changes, printing and typesetting errors reserved.
- Änderungen und Druckfehler vorbehalten.
- Wijzigingen en drukfouten voorbehouden.
- Producent zastrzega sobie prawo do zmian oraz błędów drukarskich w instrukcji.
- Variations et fautes d'impression réservés.

- Errori di cambiamenti, di stampa e di impaginazione riservati.
- Drepturi rezervate cu privire la modificări și greșeli de imprimare.
- Изменения, печати и верстки ошибки защищены.
- Με επιφύλαξη αλλαγών, λαθών εκτύπωσης και στοιχειοθεσίας.
- Zmeny, tlač a chyby sadzby sú vyhradené.
- Změny a chyby tisku vyhrazeny.