



HENDI

Tools for Chefs

SOUS VIDE COOKER

221143

GB: User manual	6	LV: Lietotāja rokasgrāmata	51
DE: Benutzerhandbuch	9	LT: Naudojimo instrukcija	54
NL: Gebruikershandleiding	13	PT: Manual do utilizador	57
PL: Instrukcja obsługi	16	ES: Manual del usuario	61
FR: Manuel de l'utilisateur	20	SK: Používateľská príručka	65
IT: Manuale utente	24	DK: Brugervejledning	68
RO: Manual de utilizare	27	FI: Käyttöopas	71
GR: Εγχειρίδιο χρήστη	31	NO: Brukerhåndbok	74
HR: Korisnički priručnik	34	SI: Navodila za uporabo	78
CZ: Uživatelská příručka	38	SE: Användarhandbok	81
HU: Felhasználói kézikönyv	41	BG: Ръководство за потребителя	84
UA: Посібник користувача	44	RU: Руководство пользователя	88
EE: Kasutusjuhend	48		

SOUS VIDE COOKER	GB
SOUSVIDE KOCHER	DE
SOUS-VIDE KOKER	NL
CYRKULATOR ZANURZENIOWY DO SOUS VIDE	PL
CUISINIÈRE SOUS VIDE	FR
CUCINA SOTTOVUOTO	IT
CIRCULATOR SOUS VIDE	RO
KOYZINA SOUS VIDE	GR
SOUS VIDE ŠTEDNJAK	HR
SOUS VIDE SPORÁK	CZ
SOUS VIDE TŰZHELY	HU
ПЛИТА SOUS VIDE	UA
SOUS VIDE PLIIT	EE
SOUS VIDE GATAVOŠANAS IERĪCE	LV
VIRYKLĖ „SOUS VIDE“	LT
FOGÃO DE VÁCUO	PT
COCEDOR SOUS VIDE	ES
SOUS VIDE SPORÁK	SK
SOUS VIDE-KOMFUR	DK
SOUS VIDE -LIESI	FI
SOUS VIDE KOMFYR	NO
ŠTEDILNIK SOUS VIDE	SI
SOUS VIDE SPIS	SE
УРЕД ЗА СУ-ВИД ГОТВЕНЕ	BG
КУХОННАЯ ПЛИТА SOUS-VIDE	RU

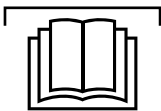

READ MANUAL

GB: Read user manual and keep this with the appliance.
 DE: Lesen Sie das Benutzerhandbuch und bewahren Sie es zusammen mit dem Gerät auf.
 NL: Lees de gebruikershandleiding en bewaar deze bij het apparaat.
 PL: Należy przeczytać instrukcję obsługi i zachować ją wraz z urządzeniem.
 FR: Lisez le manuel d'utilisation et conservez-le avec l'appareil.
 IT: Leggere il manuale dell'utente e conservarlo con l'apparecchiatura.
 RO: Citiți manualul de utilizare și păstrați-l împreună cu aparatul.
 GR: Διαβάστε το εγχειρίδιο χρήστη και φυλάξτε το μαζί με τη συσκευή.
 HR: Pročitajte upute za uporabu i sačuvajte ovo uz uređaj.
 CZ: Přečtěte si uživatelskou příručku a uschovejte ji u spotřebiče.
 HU: Olvassa el a használati útmutatót, és tartsa azt a későbbiek közelében.
 UA: Прочитайте посібник користувача та тримайте його разом із приладом.

EE: Lugege kasutusjuhendit ja hoidke seda koos seadmega.
 LV: Izlasiet lietošanas pamācību un saglabāiet to kopā ar ierīci.
 LT: Perskaitykite naudojimo instrukciją ir palikite ją su prietaisu.
 PT: Leia o manual do utilizador e guarde-o juntamente com o aparelho.
 ES: Lea el manual del usuario y consérvelo con el aparato.
 SK: Prečítajte si návod na použitie a uschovajte ho spolu so spotrebičom.
 DK: Læs brugervejledningen, og opbevar den sammen med apparatet.
 FI: Lue käyttöohje ja säilytä se laitteen mukana.
 NO: Les bruksanvisningen og ta vare på den.
 SI: Preberite navodila za uporabo in jih shranite skupaj z napravo.
 SE: Läs bruksanvisningen och förvara den tillsammans med produkten.
 BG: Прочетете ръководството за потребителя и го запазете заедно с уреда.
 RU: Прочтите руководство пользователя и сохраните его вместе с прибором.



INDOOR

GB: For indoor use only.
 DE: Nur zur Verwendung im Innenbereich.
 NL: Alleen voor gebruik binnenshuis.
 PL: Do użytku wewnątrz pomieszczeń.
 FR: Pour l'usage à l'intérieur seulement.
 IT: Destinato solo all'uso domestico.
 RO: Doar pentru uz la interior.
 GR: Για χρήση μόνο σε εσωτερικό χώρο.
 HR: Samo za unutarnju upotrebu.
 CZ: Pouze pro vnitřní použití.
 HU: Csak beltéri használatra.
 UA: Використовувати тільки всередині приміщень.
 EE: Ainult sisetingimustes kasutamiseks.

LV: Tikai lietošanai telpās.
 LT: Naudoti tik patalpoje.
 PT: Apenas para uso interno.
 ES: Sólo para uso en interiores.
 SK: Iba na vnútorné použitie.
 DK: Kun til indendørs brug.
 FI: Vain sisäkäyttöön.
 NO: Kun til innendørs bruk.
 SI: Samo za uporabo v zaprtih prostorih.
 SE: Endast för inomhusbruk.
 BG: Да се използва само на закрито.
 RU: Использовать только в помещениях.

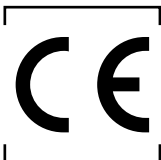

GB: NOTE: This manual is translated from original English manual using AI and machine translations.
 DE: HINWEIS: Dieses Handbuch wurde aus dem englischen Originalhandbuch mit KI und maschinellen Übersetzungen übersetzt.
 NL: OPMERKING: Deze handleiding is vertaald vanuit de originele Engelse handleiding met behulp van AI en machinevertalingen.
 PL: UWAGA: Niniejszy podręcznik został przetłumaczony z oryginalnego podręcznika w języku angielskim przy użyciu AI i tłumaczeń maszynowych.
 FR: REMARQUE : Ce manuel est traduit à partir du manuel original en anglais à l'aide de l'IA et de traductions automatiques.
 IT: NOTA: Questo manuale è tradotto dal manuale originale in inglese utilizzando l'intelligenza artificiale e le traduzioni automatiche.
 RO: NOTĂ: Acest manual este tradus din manualul original în limba engleză folosind AI și traduceri automate.
 GR: ΣΗΜΕΙΩΣΗ: Αυτό το εγχειρίδιο μεταφράζεται από το πρωτότυπο αγγλικό εγχειρίδιο χρησιμοποιώντας AI και αυτόματες μεταφράσεις.
 HR: NAPOMENA: Ovaj priručnik je preveden iz izvornog engleskog priručnika s AI i strojnim prijevodima.
 CZ: POZNÁMKY: Tato příručka je přeložena z původní anglické příručky pomocí umělé inteligence a strojových překladů.
 HU: MEGJEGYZÉS: Ez a kézikönyv az eredeti angol kézikönyvből származik, mesterséges intelligenciával és gépi fordítások segítségével.
 UA: ПРИМІТКА: Цей посібник перекладається з оригінального англійського посібника з використанням штучного інтелекту та машинного перекладу.
 EE: MÄRKUS: Käesolev kasutusjuhend on tõlgitud originaal inglise keeles, kasutades AI ja masinate tõlkeid.
 LV: PIEZĪME: Šī rokasgrāmata tiek tulkota no oriģinālās angļu valodas rokasgrāmatas, izmantojot maksliģā intelekta un veļas mašīnas tulkojumus.
 LT: PASTABA: Šis vadovas išversta iš originalaus angly kalbos vadovo naudojant dirbtinį intelektą ir mašininį vertimą.
 PT: NOTA: Este manual é traduzido do manual original em inglês utilizando IA e traduções de máquinas.
 ES: NOTA: Este manual está traducido del manual original en inglés utilizando IA y traducciones automáticas.
 SK: POZNÁMKA: Táto príručka je preložená z pôvodnej anglickej príručky pomocou umelej inteligencie a strojového prekladu.
 DK: BEMÆRK: Denne vejledning er oversat fra den originale engelske vejledning ved hjælp af AI og maskinoversættelser.
 FI: HUOMAUTUS: Tämä opas on käännetty alkuperäisestä englanninkielisestä oppaasta käyttäen tekoälyä ja konekäännöksiä.
 NO: MERK: Denne håndboken oversettes fra den originale engelske håndboken ved hjelp av AI og maskinoversettelseter.
 SI: OPOMBA: Ta priručnik je preveden iz izvirnega angleškega priručnika z uporabo umetne inteligence in strojnih prevodov.
 SE: NOTERA: Denna handbok är översatt från den engelska originalmanualen med AI och maskinöversättning.
 BG: ЗАБЕЛЕЖКА: Това ръководство е преведено от оригиналното английско ръководство с помощта на AI и машинни преводи.
 RU: ПРИМЕЧАНИЕ: Это руководство переведено из оригинального руководства на английском языке с использованием ИИ и машинных переводов.



1

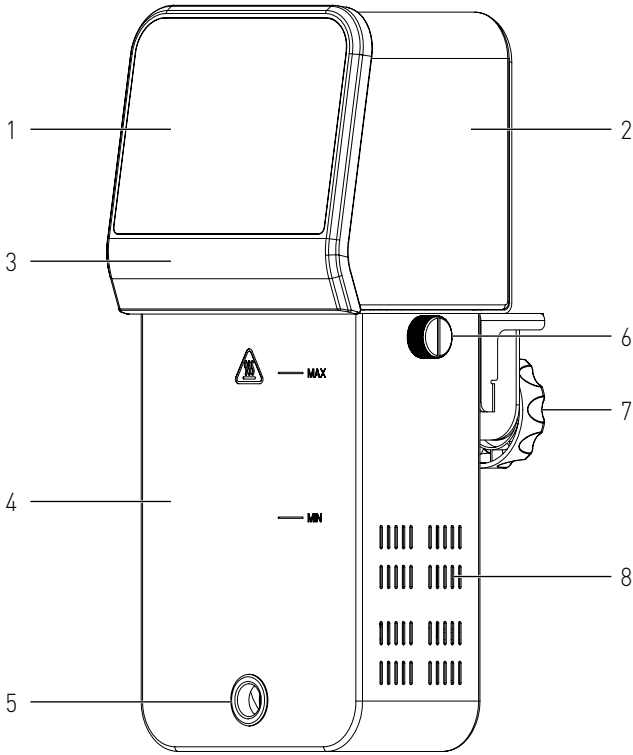

2

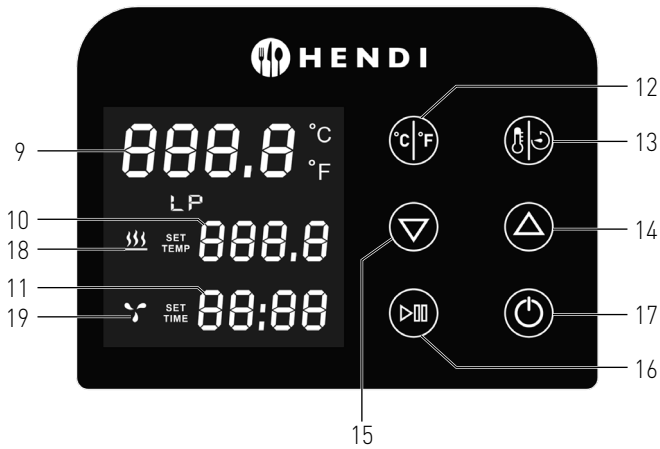

GB: Technical specifications / DE: Technische Angaben / NL: Technische gegevens / PL: Dane techniczne / FR: Données techniques / IT: Parametri di base / RO: Parametrii de bază / GR: Βασικές παράμετροι / HR: Tehnički podaci / CZ: Technická specifikace / HU: Műszaki adatok / UA: Технічні характеристики / EE: Tehnilised andmed / LV: Tehniskās specifikācijas / LT: Techninės specifikacijos / PT: Especificações técnicas / ES: Especificaciones técnicas / SK: Technické špecifikácie / DK: Tekniske specifikationer / FI: Tekniset tiedot / NO: Tekniske spesifikasjoner / SI: Tehnične specifikacije / SE: Tekniska specifikationer / BG: Технически спецификации / RU: Технические данные

A	221143
B	220-240V ~ 50/60Hz / 220-240B ~ 50/60Гц
C	2300W / Вт
D	I
E	IPX7
F	5°C ~ 95°C
G	5 mins - 99 hrs 59 mins
H	80L / л
I	155x175x(H)319 mm / мм

A: GB: Item no. / DE: Art.-Nr. / NL: Artikelnr. / PL: Nr pozycji / FR: N° d'article / IT: N. articolo / RO: Nr. articolului / GR: Αρ. είδους / HR: Broj stavke / CZ: Položka č. / HU: Cikkszám / UA: Номер елемента / EE: Artikli nr / LV: Vienums Nr. / LT: Prekės Nr. / PT: Item n.o / ES: N.o de artículo / SK: Č. položky / DK: Varenr. / FI: Kohteen nro / NO: Varenr. / SI: Št. izdelka / SE: Art.nr / BG: Номер на елемент / RU: Номер позиции

B: GB: Rated voltage and frequency / DE: Nennspannung und Frequenz / NL: Nominale spanning en frequentie / PL: Znamionowe napięcie i częstotliwość / FR: Tension et fréquence nominales / IT: Tensione e frequenza nominali / RO: Tensiune nominală și frecvență / GR: Ονομαστική τάση και συχνότητα / HR: Nazivni napon i frekvencija / CZ: Jmenovitě napětí a frekvence / HU: Névéleges feszültség és frekvencia / UA: Номинальна напруга та частота / EE: Nimipinge ja -sagedus / LV: Nominālais spriegums un frekvence / LT: Vardinė įtampa ir dažnis / PT: Tensão e frequência nominais / ES: Tensión y frecuencia nominales / SK: Menovitě napätie a frekvencia / DK: Nominel spænding og frekvens / FI: Nimellisedännite ja -taajuus / NO: Nominell spenning og frekvens / SI: Nazivna napetost in frekvenca / SE: Märkspänning och frekvens / BG: Номинално напрежение и честота / RU: Номинальное напряжение и частота

C: GB: Rated input power / DE: Nenneingangsleistung / NL: Nominaal ingangsvermogen / PL: Znamionowa moc wejściowa / FR: Puissance d'entrée nominale / IT: Potenza nominale in ingresso / RO: Putere nominală de intrare / GR: Ονομαστική ισχύς εισόδου / HR: Nazivna ulazna snaga / CZ: Jmenovitý vstupní výkon / HU: Névéleges bemeneti teljesítmény / UA: Номинальна вхідна потужність / EE: Nimisisedvõimsus / LV: Nominālā ieejas jauda / LT: Vardinė įėjimo galia / PT: Potência de entrada nominal / ES: Potencia de entrada nominal / SK: Menovitý vstupný výkon / DK: Nominel indgangseffekt / FI: Nimellistuloteho / NO: Nominell inngangseffekt / SI: Nazivna vhodna moč / SE: Märkinneffekt / BG: Номинална входяща мощност / RU: Номинальная входная мощность

D: GB: Protection class (Class) / DE: Schutzklasse (Klasse) / NL: Beschermingsklasse (klasse) / PL: Klasa ochrony (klasa) / FR: Classe de protection (classe) / IT: Classe di protezione (classe) / RO: Clasă de protecție (clasă) / GR: Κλάση προστασίας (κατηγορία) / HR: Klasa zaštite (klasa) / CZ: Třída ochrany (třída) / HU: Védelmi osztály (osztály) / UA: Клас захисту (клас) / EE: Kaitseklass (klass) / LV: Aizsardzības klase (klase) / LT: Apsaugos klasė (klase) / PT: Classe de proteção (classe) / ES: Clase de protección (clase) / SK: Trieda ochrany (trieda) / DK: Beskyttelsesklasse (klasse) / FI: Suojausluokka (luokka) / NO: Beskyttelsesklasse (klasse) / SI: Razred zaščite (razred) / SE: Skyddsklass (klass) / BG: Клас на защита (Клас) / RU: Класс защиты (класс)

E: GB: Waterproof protection rating / DE: Wasserdichtigkeitsschutzklasse / NL: Beschermingsgraad tegen water / PL: Klasa wodoodporności / FR: Indice de protection étanche / IT: Grado di protezione impermeabile / RO: Clasificare protecție impermeabilă / GR: Βαθμός αδιάβροχης προστασίας / HR: Vodootporna zaštita / CZ: Odolnost proti vodě / HU: Vízálló védelmi besorolás / UA: Рейтинг водонепроникності / EE: Veekindluse kaitseaste / LV: Ūdensnecaurlaidības klase / LT: Apsaugos nuo vandens klasė / PT: Classificação de proteção à prova de água / ES: Grado de impermeabilidad / SK: Stupeň ochrany proti vode / DK: Vandtæt beskyttelsesklassificering / FI: Vedenpitävä suojausluokitus / NO: Vanntett beskyttelsesklassifisering / SI: Stopnja zaščite pred vdomor vode / SE: Vattentät skyddsklassning / BG: Клас на водоустойчивост / RU: Рейтинг водонепроницаемости

F: GB: Temperature settings / DE: Temperatur-Einstellungen / NL: Temperatuur instellingen / PL: Ustawienia temperatury / FR: Réglages de température / IT: Impostazioni della temperatura / RO: Setări de temperatură / GR: Ρυθμίσεις θερμοκρασίας / HR: Postavke temperature / CZ: Nastavení teploty / HU: Hőmérséklet-beállítások / UA: Налаштування температури / EE: Temperatuurisäited / LV: Temperatūras iestatījumi / LT: Temperatūros nuostatos / PT: Definições de temperatura / ES: Ajustes de temperatura / SK: Nastavenie teploty / DK: Temperaturindstillinger / FI: Lämpötila-asetukset / NO: Temperaturinnstillinger / SI: Nastavitve temperature / SE: Temperaturinställningar / BG: Настройки на температурата / RU: Настройки температуры



G: GB:Time settings / DE:Zeit-Einstellungen / NL:Tijd-instellingen / PL:Ustawienia czasu / FR:Paramètres de temps / IT:Impostazioni ora / RO:Setări de timp / GR:Ρυθμίσεις ώρας / HR:Postavke vremena / CZ:Nastavení času / HU:Időbeállítások / UA:Налаштування часу / EE:Kellaaja seaded / LV:Laika iestatījumi / LT:Laiko nuostatos / PT:Definições de hora / ES:Ajustes de tiempo / SK:Nastavenia času / DK:Tidsindstillinger / FI:Aika-asetukset / NO:Tidsindstillinger / SI:Časovne nastavitve / SE:Tidsinställningar / BG: Настройки за време / RU:Настройки времени

H: GB: Maximum container capacity / DE: Maximale Behälterkapazität / NL: Maximale containercapaciteit / PL: Maksymalna pojemność pojemnika / FR: Capacité maximale du conteneur / IT: Capacità massima del contenitore / RO: Capacitate maximă recipient / GR: Μέγιστη χωρητικότητα δοχείου / HR: Maksimalni kapacitet spremnika / CZ: Maximální kapacita nádoby / HU: Maximális konténerkapacitás / UA: Максимальна місткість контейнера / EE: Maksimaalne konteineri mahutavus / LV: Maksimālā konteinera ietilpība / LT: Didžiausia konteinerio talpa / PT: Capacidade máxima do recipiente / ES: Capacidad máxima del contenedor / SK: Maximálna kapacita kontajnera / DK: Maksimal beholderkapacitet / FI: Säiliön enimmäiskapasiteetti / NO: Maksimal beholderkapacitet / SI: Največja kapaciteta vsebnika / SE: Maximal behållarkapacitet / BG: Максимален капацитет на контейнера / RU: Максимальная вместимость контейнера

I: GB: Dimensions / DE: Abmessungen / NL: Afmetingen / PL: Wymiary / FR: Dimensions / IT: Dimensioni / RO: Dimensiuni / GR: Διαστάσεις / HR: Dimenzije / CZ: Rozměry / HU: Méretek / UA: Розміри / EE: Mõõtmed / LV: Izmēri / LT: Matmenys / PT: Dimensões / ES: Dimensiones / SK: Rozmery / DK: Mål / FI: Mitat / NO: Mål / SI: Mere / SE: Mått / BG: Размери / RU: Размеры

GB: Remark: Technical specification is subjected to change without prior notification.

DE: Anmerkung: Die technische Spezifikation kann ohne vorherige Ankündigung geändert werden.

NL: Opmerking: De technische specificatie zijn onderworpen aan wijzigingen zonder voorafgaande kennisgeving.

PL: Uwaga: Specyfikacja techniczna może zostać zmieniona bez powiadomienia.

FR: Remarque: La spécification technique peut être modifiée sans notification préalable.

IT: Osservazione: Le specifiche tecniche sono soggette a modifiche senza preavviso.

RO: Observație: Specificația tehnică se poate modifica fără notificare prealabilă.

GR: Σημείωση: Οι τεχνικές προδιαγραφές μπορούν να αλλάξουν χωρίς προειδοποίηση.

HR: Napomena: Tehničke specifikacije podložne su promjenama bez prethodne obavijesti.

CZ: Poznámka: Technická specifikace se může změnit bez předchozího upozornění.

HU: Megjegyzés: A műszaki adatok előzetes értesítés nélkül változhatnak.

UA: Зауваження: Технічні характеристики можуть змінюватися без попереднього повідомлення.

EE: Märkus: Tehnilisi andmeid võidakse muuta ilma eelneva teavitamiseta.

LV: Piezīme: Tehniskās specifikācijas var tikt mainītas bez iepriekšēja brīdinājuma.

LT: Pastaba: Techninė specifikacija gali būti keičiama be išankstinio įspėjimo.

PT: Observação: As especificações técnicas estão sujeitas a alterações sem notificação prévia.

ES: Observación: Las especificaciones técnicas están sujetas a cambios sin previo aviso.

SK: Poznámka: Technické špecifikácie podliehajú zmenám bez predchádzajúceho oznámenia.

DK: Bemærkning: Tekniske specifikationer kan ændres uden forudgående varsel.

FI: Huomautus: Teknisiä tietoja voidaan muuttaa ilman ennakkoilmoitusta.

NO: Merknad: Teknisk spesifikasjon kan endres uten forhåndsvarsel.

SI: Opomba: Tehnične specifikacije se lahko spremenijo brez predhodnega obvestila.

SE: Anmärkning: Tekniska specifikationer kan ändras utan föregående meddelande.

BG: Забележка: Техническите спецификации подлежат на промяна без предварително уведомление.

RU: Примечание. Технические характеристики могут быть изменены без предварительного уведомления.



Dear Customer,

Thank you for purchasing this HENDI appliance. Read this user manual carefully, paying particular attention to the safety regulations outlined below, before installing and using this appliance for the first time.

Safety instructions

- Only use the appliance for the intended purpose it was designed for, as described in this manual.
- The manufacturer is not liable for any damage caused by incorrect operation and improper use.
-  **DANGER! RISK OF ELECTRIC SHOCK!** Do not attempt to repair the appliance by yourself. Do not immerse the electrical parts of the appliance in water or other liquids. Never hold the appliance under running water.
- **NEVER USE A DAMAGED APPLIANCE!** Check the electrical connections and cord regularly for any damage. When damaged, disconnect the appliance from the power supply. Any repairs should only be carried out by a supplier or qualified person to avoid danger or injury.
- **WARNING!** When positioning the appliance, route the power cable safely if necessary to avoid unintentional pulling, being damaged, coming into contact with the heating surface, or causing a tripping hazard.
- **WARNING!** As long as the plug is in the socket the appliance is connected to the power supply.
- **WARNING!** ALWAYS switch off the appliance before disconnecting from the power supply, cleaning, maintenance or storage.
- Only connect the appliance to an electrical outlet with the voltage and frequency mentioned on the appliance label.
- Do not touch the plug/electrical connections with wet or damp hands.
- Keep the appliance and electrical plug/connections away from water and other liquids. If the appliance falls into water, remove the power supply connections immediately. Do not use the appliance until it has been checked by a certified technician. Failure to follow these instructions will cause life threatening risks.
- Connect the power supply into an easily accessible electrical outlet so you can disconnect the appliance immediately in case of emergency.
- Make sure the cord does not come in contact with sharp or hot objects and keep it away from open fire. Never pull the power cord to unplug it from the socket, always pull the plug instead.
- Never carry the appliance by its cord.
- Never try to open the housing of the appliance yourself.
- Do not insert objects into the housing of the appliance.
- Never leave the appliance unattended during use.
- This appliance should be operated by trained personnel in kitchen of the restaurant, canteens or bar staff, etc.
- This appliance should not be operated by persons with reduced physical, sensory or mental capabilities, or persons that have a lack of experience and knowledge.
- This appliance should, under any circumstances, not be used by children.
- Keep the appliance and its electrical connections out of reach of children.

- Never use accessories or any extra devices other than those supplied with the appliance or recommended by the manufacturer. Failure to do so could pose a safety risk to the user and could damage the appliance. Only use original parts and accessories.
- Do not operate this appliance by means of an external timer or remote-control system.
- Do not place the appliance on a heating object (gasoline, electric, charcoal cooker, etc.).
- Do not cover the appliance in operation.
- Do not place any objects on top of the appliance.
- Do not use the appliance near any open flames, explosive or flammable materials. Always operate the appliance on a horizontal, stable, clean, heat-resistant and dry surface.
- The appliance is not suitable for installation in an area where a water jet could be used.
- Leave a space of at least 20 cm around the appliance for ventilation during use.
- **WARNING!** Keep all ventilation openings on the appliance free from obstruction.

Special safety instructions

- This appliance is intended for buffet and household use.
- Do not use this appliance for cooking food products, heating substances which are flammable, dangerous or otherwise unsafe.
- The appliance should be mounted vertically to the container.
- Check the water temperature with the temperature display. Do not touch the water.
-  **CAUTION! RISK OF BURNS! HOT SURFACES!** The temperature of the accessible surfaces are very high during use. Touch only the control panel, handles, switches, timer control knobs or temperature control knobs.
- If the supply cord is damaged, it must be replaced by the manufacturer, its service agent or similarly qualified persons in order to avoid a hazard.
- **ATTENTION!** Do not fill water over MAX level or below MIN level.
- Never use this appliance without water.

Intended use

- This appliance is intended to be used in household and similar applications such as:
 - staff kitchen areas in shops, offices and other working environments;
 - farm houses;
 - by clients in hotels, motels and other residential type environments;
 - bed and breakfast type environments;
- This appliance is intended only for cooking food packed in vacuum bags at the precisely controlled temperature in buffet and household use. Any other use may lead to damage of the appliance or personal injury.
- Operating the appliance for any other purpose shall be deemed a misuse of the device. The user shall be solely liable for improper use of the device.



Grounding installation

This appliance is classified as protection class I and must be connected to a protective ground. Grounding reduces the risk of electric shock by providing an escape wire for the electric current. This appliance is fitted with a power cord with grounding plug or electrical connections with grounding wire. The connections must be properly installed and grounded.

Main parts of the product

(Fig. 1 on page 3)

1. Control panel
2. Body
3. Upper cover
4. Housing of heating element
5. Water outlet
6. Release screw
7. Clamp
8. Water inlet

Remark: The content of this manual applies for all listed items unless specified otherwise. The appearance may vary from the shown illustrations.

Control panel

(Fig. 2 on page 3)

9. Real temperature display
10. Set temperature display
11. Set time display
12. Set °C / °F button
13. Set temperature / time button
14. Increase button
15. Decrease button
16. Start/Stop button
17. Power ON/OFF button
18. Heating up symbol
19. Fan operating symbol

Real temperature display

- Display real-time working temperature

Set temperature/time display

- Display set temperature.
- In standby mode, displays set target time. In working mode, displays remaining working time, " : " is flashing.

Set Temperature/Time button

- Press the Temperature/Time button to toggle the temperature or time setting. When the temperature display is flashing, set the desired target temperature with INCREASE or DECREASE BUTTON. When the time display is flashing, set the desired target time with INCREASE or DECREASE BUTTON.

Note:

- After the light flashes 3 times, if there is no setting operation, the machine will exit the Temperature/Time setting. If you need to reset it, click the Temperature/Time button again to enter the setting state.
- In the working mode, press and hold the Temperature/Time button, it displays the time and temperature that have been set.

Set °C / °F button

- Use the button to set temperature unit °C / °F .

Increase/decrease button

- Use the button to increase or decrease the temperature and time setting, after selecting the appropriate function.

Start/Stop button

- Press the Start/Stop button to start the machine. "u" Is flashing.
- Pressing the Start/Stop button for a second time will start the time to count down, " : " from timer display will flash.
- Pressing the Start/Stop button for a third time will stop the machine. " : " from timer display stop flashing.

Power ON/OFF button

- After connecting power supply, the machine enters the power saving model. Only ON/OFF button lights up.
- Press ON/OFF button to enter standby model.
- In standby mode or during the working process, press this button to return to power saving model. Only ON/OFF button lights up.

Preparation before use

- Remove all protective packaging and wrapping.
- Check that the device is in good condition and with all accessories. In case of incomplete or damaged delivery, please contact the supplier immediately. In this case, do not use the device.
- Clean the accessories and the appliance before use [See ==> Cleaning & Maintenance].
- Make sure the appliance is completely dry.
- Place the appliance on a horizontal, stable and heat resistant surface that is safe against water splashes.
- Keep the packaging if you intend to store your appliance in the future.
- Keep the user manual for future reference.

NOTE! Due to manufacturing residues, the appliance may emit a light odor during the first few uses. This is normal and does not indicate any defect or hazard. Make sure the appliance is well ventilated.

Operating instructions

1. Place the appliance in a heat resistant container that is sufficiently deep to hold the appliance using the clamp.
2. Fill the container with water level between the MIN and MAX markings on the heating element housing.
Note: Placing vacuum bag with food will increase the water level. Check the water level afterwards to ensure that it does not beyond MAX marking.
3. Connect the power cable to the power supply. Press the "ON/OFF" button.
4. Use the "Temp/Time" button to select temperature and then set the desired value with the INCREASE or DECREASE buttons.
5. Use the "Temp/Time" button to select the required time with INCREASE or DECREASE buttons
6. After you set the temperature and time of cooking, press the "Start/Stop" button to start the appliance. Water is now heating up. After reaching the required temperature, the machine will beep two times, place the vacuum bag with food in water. **CAUTION!** The water will be hot.



7. After reaching the set cooking time, the appliance will beep two times once the cooking has finished. Remove the bag from the hot water using kitchen tongs.
- Note: If there is no operation, the appliance will beep two times every 30 seconds in 30 minutes, while the water temperature will remain at the preset temperature.
8. After the cooking process is finished, disconnect the device from the power supply and leave it to cool down before cleaning. To avoid any risk of burns, leave the water to cool before pouring it from the container.

Factory reset

In ready mode, simultaneously press and hold the "Start/Stop" and "+" buttons for 3 seconds. The temperature display will show the set temperature of 60°C, and the time display will show the set time of 24:00. Release the buttons, and the temperature and timer display will blink 3 times simultaneously, indicating a successful factory reset.

Cleaning & maintenance

- **ATTENTION!** Always disconnect the appliance from the power supply and cool down before storage, cleaning & maintenance.
- Do not use water jet or steam cleaner for cleaning and do not push the appliance under the water as the parts will get wet and electric shock might be resulted.
- If the appliance is not kept in a good state of cleanliness, this can adversely affect the life of the appliance and result in a dangerous situation.

Cleaning

- Clean the cooled exterior surface with a cloth or sponge slightly dampened with a mild soap solution.
- For reasons of hygiene, the appliance should be cleaned before and after use.
- Avoid water contacting the electrical components.
- Clean and descale at regular intervals (see chapter "Descaling").
- No parts are dishwasher safe.
- Place the machines vertically after cleaning, do not place it horizontally or upside down.

Maintenance

- Check the operation of the appliance regularly to prevent serious accidents.
- If you see that the appliance is not working properly or that there is a problem, stop using it, switch it off and contact the supplier.
- All maintenance, installation and repair work must be carried out by specialised and authorised technicians, or recommended by the manufacturer.

Transportation and Storage

- Before storage, always make sure that the appliance has been disconnected from the power supply and completely cooled down.
- Store the appliance in a cool, clean and dry place.
- Never place heavy objects on the appliance as this could damage it.
- Do not move the appliance while it is under operation. Disconnect the appliance from power supply when moving and hold it at the bottom.

Descaling

This appliance should be cleaned and descaled after every 20 uses or 100 hours. To keep this appliance in optimum condition and to ensure its operation, it is crucial that you descale the appliance on a regular basis. Depending on the hardness of the water and the frequency of use, you need to repeat the following procedure regularly.

To descale use a descaling agent that is suitable for the appliance. You can also use pure lemon juice, citric acid or cleaning vinegar as a descaling agent. To ensure the proper mixture, read the instructions supplied with the agent. For pure lemon juice or cleaning vinegar the general mixture applies of 1/3 cleaning vinegar or lemon juice to 2/3 water.

1. Pour the solution into a container until you reach the MAX line of the appliance.
2. Turn on the appliance, set the working temperature to 80°C and set the time 3 hours(03:00) then press the Start/Stop button. When the machine reaches the preset temperature, press the Start/Stop button to start the timer.
3. When the timer indicates 00:00, stop the appliance and turn off the power, unplug and let the appliance cool.
4. Drain out the water from the container and use fresh water to clean the device.

NOTE! Warranty is void if failure to descale regularly leads to reduced functioning or failure of the appliance.

Troubleshooting

If the appliance does not function properly, please check the below table for the solution. If you are still unable to solve the problem, please contact the supplier/service provider.

Problem	Possible cause	Possible solution
Appliance does not work	No power at the socket	Check the fuse
	The plug is not plugged (correctly) into the power point	Check the plug
Appliance does not reach the set temperature	Heating element faulty	Contact the supplier
	Heating element fuse faulty	
The buttons do not response or no display	Control unit faulty	Contact the supplier



Error codes identification

Error code	Possible cause	Possible solution
E01	The water level from container is lower than the lowest water level marking of housing.	Turn off the machine, add right amount of water to the container.
E02	Heating element is not normal.	Contact the supplier
	Internal wiring is not normal.	
	Temperature sensor is not normal.	
LP	The machine suddenly loses power during normal cooking	Press Start/Stop button

Warranty

Any defect affecting the functionality of the appliance which becomes apparent within one year after purchase will be repaired by free repair or replacement provided the appliance has been used and maintained in accordance with the instructions and has not been abused or misused in any way. Your statutory rights are not affected. If the appliance is claimed under warranty, state where and when it was purchased and include proof of purchase (e.g. receipt).

In line with our policy of continuous product development we reserve the right to change the product, packaging and documentation specifications without notice.

Discarding & Environment



When decommissioning the appliance, the product must not be disposed of with other household waste. Instead, it is your responsibility to dispose to your waste equipment by handing it over to a designated collection point. Failure to follow this rule may be penalized in accordance with applicable regulations on waste disposal. The separate collection and recycling of your waste equipment at the time of disposal will help conserve natural resources and ensure that it is recycled in a manner that protects human health and the environment.

For more information about where you can drop off your waste for recycling, please contact your local waste collection company. The manufacturers and importers do not take responsibility for recycling, treatment and ecological disposal, either directly or through a public system.

DEUTSCH

Sehr geehrter Kunde,

Vielen Dank, dass Sie dieses HENDI Gerät gekauft haben. Lesen Sie dieses Benutzerhandbuch sorgfältig durch und achten Sie dabei besonders auf die unten aufgeführten Sicherheitsvorschriften, bevor Sie dieses Gerät zum ersten Mal installieren und verwenden.

Sicherheitshinweise

- Verwenden Sie das Gerät nur für den vorgesehenen Zweck, wie in diesem Handbuch beschrieben.
- Der Hersteller haftet nicht für Schäden, die durch unsachgemäßen Betrieb und unsachgemäßen Gebrauch verursacht werden.
-  **GEFAHR! STROMSCHLAGEGEFAHR!** Versuchen Sie nicht, das Gerät selbst zu reparieren. Tauchen Sie die elektrischen Teile des Geräts nicht in Wasser oder andere Flüssigkeiten. Halten Sie das Gerät niemals unter fließendem Wasser.
- **VERWENDEN SIE NIEMALS EIN BESCHÄDIGTES GERÄT!** Überprüfen Sie die elektrischen Anschlüsse und das Kabel regelmäßig auf Schäden. Wenn das Gerät beschädigt ist, trennen Sie es von der Stromversorgung. Alle Reparaturen sollten nur von einem Lieferanten oder einer qualifizierten Person durchgeführt werden, um Gefahren oder Verletzungen zu vermeiden.
- **WARNUNG!** Verlegen Sie das Netzkabel bei der Positionierung des Geräts bei Bedarf sicher, um unbeabsichtigtes Ziehen, Beschädigungen, Kontakt mit der Heizfläche oder Stolpergefahr zu vermeiden.
- **WARNUNG!** Solange sich der Stecker in der Steckdose befindet, ist das Gerät an die Stromversorgung angeschlossen.
- **WARNUNG!** Schalten Sie das Gerät STETS aus, bevor Sie es von der Stromversorgung trennen, reinigen, warten oder lagern.
- Schließen Sie das Gerät nur mit der auf dem Geräteetikett angegebenen Spannung und Frequenz an eine Steckdose an.
- Die Stecker-/Elektroanschlüsse nicht mit nassen oder feuchten Händen berühren.
- Halten Sie das Gerät und die elektrischen Stecker/Anschlüsse von Wasser und anderen Flüssigkeiten fern. Wenn das Gerät in Wasser fällt, entfernen Sie sofort die Netzanschlüsse. Verwenden Sie das Gerät erst, wenn es von einem zertifizierten Techniker überprüft wurde. Die Nichtbeachtung dieser Anweisungen führt zu lebensbedrohlichen Risiken.
- Schließen Sie das Netzteil an eine leicht zugängliche Steckdose an, damit Sie das Gerät im Notfall sofort trennen können.
- Stellen Sie sicher, dass das Kabel nicht mit scharfen oder heißen Gegenständen in Kontakt kommt und halten Sie es von offenen Bränden fern. Ziehen Sie niemals das Netzkabel, um es aus der Steckdose zu ziehen, sondern ziehen Sie immer den Stecker.
- Tragen Sie das Gerät niemals am Kabel.
- Versuchen Sie niemals, das Gehäuse des Geräts selbst zu öffnen.
- Führen Sie keine Gegenstände in das Gehäuse des Geräts ein.
- Lassen Sie das Gerät während des Betriebs niemals unbeaufsichtigt.
- Dieses Gerät sollte von geschultem Personal in der Küche des Restaurants, Kantinen oder Barpersonal usw. bedient

DE



werden.

- Dieses Gerät darf nicht von Personen mit eingeschränkten physischen, sensorischen oder geistigen Fähigkeiten oder Personen mit mangelnder Erfahrung und Kenntnis betrieben werden.
- Dieses Gerät darf unter keinen Umständen von Kindern verwendet werden.
- Bewahren Sie das Gerät und seine elektrischen Anschlüsse für Kinder unzugänglich auf.
- Verwenden Sie niemals anderes Zubehör oder andere Geräte als das mit dem Gerät gelieferte oder vom Hersteller empfohlene. Andernfalls könnte ein Sicherheitsrisiko für den Benutzer bestehen und das Gerät beschädigt werden. Verwenden Sie nur Originalteile und Zubehör.
- Betreiben Sie dieses Gerät nicht mit einem externen Timer oder einer Fernbedienung.
- Stellen Sie das Gerät nicht auf ein Heizobjekt (Benzin, Elektro, Holzkohle usw.).
- Decken Sie das Gerät nicht im Betrieb ab.
- Stellen Sie keine Gegenstände auf das Gerät.
- Verwenden Sie das Gerät nicht in der Nähe von offenen Flammen, explosiven oder brennbaren Materialien. Betreiben Sie das Gerät immer auf einer horizontalen, stabilen, sauberen, hitzebeständigen und trockenen Oberfläche.
- Das Gerät ist nicht für die Installation in einem Bereich geeignet, in dem ein Wasserstrahl verwendet werden könnte.
- Lassen Sie während des Gebrauchs mindestens 20 cm um das Gerät herum Platz für die Belüftung.
- **WARNUNG!** Halten Sie alle Lüftungsöffnungen am Gerät frei von Hindernissen.

Besondere Sicherheitshinweise

- Dieses Gerät ist für den Buffet- und Haushaltsgebrauch vorgesehen.
- Verwenden Sie dieses Gerät nicht zum Kochen von Lebensmitteln, brennbaren, gefährlichen oder anderweitig unsicheren Heizstoffen.
- Das Gerät sollte vertikal am Behälter montiert werden.
- Überprüfen Sie die Wassertemperatur mit der Temperaturanzeige. Berühren Sie das Wasser nicht.
-  **VORSICHT! GEFAHR VON VERLETZUNGEN! HEISSE OBERFLÄCHEN!** Die Temperatur der zugänglichen Oberflächen ist während des Gebrauchs sehr hoch. Berühren Sie nur das Bedienfeld, die Griffe, Schalter, Timer-Regler oder Temperaturregler.
- Wenn das Netzkabel beschädigt ist, muss es vom Hersteller, seinem Kundendienst oder ähnlich qualifizierten Personen ersetzt werden, um eine Gefahr zu vermeiden.
- **ACHTUNG!** Wasser nicht über den MAX-Wert oder unter den MIN-Wert füllen.
- Verwenden Sie dieses Gerät niemals ohne Wasser.

Verwendungszweck

- Dieses Gerät ist für den Gebrauch in Haushalten und ähnlichen Anwendungen vorgesehen, wie z. B.:
 - Personalküchenbereiche in Geschäften, Büros und anderen Arbeitsumgebungen;
 - Bauernhäuser;
 - durch Kunden in Hotels, Motels und anderen Wohnumgebungen;
 - Betten- und Frühstücksumgebungen;

- Dieses Gerät ist nur für das Kochen von Lebensmitteln in Vakuumbuteln bei genau kontrollierter Temperatur im Buffet und im Haushalt vorgesehen. Jede andere Verwendung kann zu Schäden am Gerät oder zu Verletzungen führen.
- Der Betrieb des Geräts für andere Zwecke gilt als Missbrauch des Geräts. Der Benutzer haftet allein für die unsachgemäße Verwendung des Geräts.

Installation der Erdung

Dieses Gerät ist als Schutzklasse I eingestuft und muss an eine Schutzerde angeschlossen werden. Die Erdung reduziert das Risiko eines Stromschlags, indem ein Escape-Draht für den elektrischen Strom bereitgestellt wird.

Dieses Gerät ist mit einem Netzkabel mit Erdungsstecker oder elektrischen Anschlüssen mit Erdungsdraht ausgestattet. Die Anschlüsse müssen ordnungsgemäß installiert und geerdet sein.

Hauptbestandteile des Produkts

(Abb. 1 auf Seite 3)

1. Kontrollpanel
2. Körper
3. Obere Abdeckung
4. Gehäuse Heizelement
5. Wasserauslass
6. Schraube lösen
7. Klemme
8. Wassereinlass

Bemerkung: Der Inhalt dieses Handbuchs gilt für alle aufgeführten Artikel, sofern nicht anders angegeben. Das Erscheinungsbild kann von den gezeigten Abbildungen abweichen.

Kontrollpanel

(Abb. 2 auf Seite 3)

9. Anzeige der tatsächlichen Temperatur
10. Temperaturanzeige einstellen
11. Zeitanzeige einstellen
12. Taste °C / °F einstellen
13. Taste Temperatur / Zeit einstellen
14. Schaltfläche „Erhöhen“
15. Schaltfläche „Verringern“
16. Start/Stop-Taste
17. Ein/Aus-Taste
18. Symbol Aufheizen
19. Bediensymbol des Lüfters

Anzeige der tatsächlichen Temperatur

- Anzeige der Arbeitstemperatur in Echtzeit

Temperatur-/Zeitanzeige einstellen

- Zeigen Sie die eingestellte Temperatur an.
- Zeigt im Standby-Modus die eingestellte Zielzeit an. Zeigt im Arbeitsmodus die verbleibende Arbeitszeit an, „ : “ blinkt.

Taste Temperatur/Zeit einstellen

- Drücken Sie die Temperatur-/Zeittaste, um die Temperatur- oder Zeiteinstellung umzuschalten. Wenn die Temperaturanzeige blinkt, stellen Sie die gewünschte Zieltemperatur mit der Taste AUFWÄRTS oder ABWÄRTS ein. Wenn die Zeitanzeige blinkt, stellen Sie die gewünschte Zielzeit mit der Taste AUFWÄRTS oder ABWÄRTS ein.



Hinweis:

- Wenn die Lampe 3 Mal blinkt und keine Einstellung erfolgt, verlässt die Maschine die Einstellung *Temperate/Time*. Wenn Sie es zurücksetzen müssen, klicken Sie erneut auf die Schaltfläche *Temperatur/Zeit*, um den Einstellungsstatus einzugeben.
- Halten Sie im Arbeitsmodus die Taste *Temperatur/Zeit* gedrückt, um die eingestellte Zeit und Temperatur anzuzeigen.

Taste °C/°F einstellen

- Mit der Taste *Temperaturreinheit °C / °F* einstellen.

Schaltfläche Erhöhen/Verringern

- Verwenden Sie die Taste *,* um die Temperatur- und Zeiteinstellung zu erhöhen oder zu verringern, nachdem Sie die entsprechende Funktion ausgewählt haben.

Start/Stopp-Taste

- Drücken Sie die Start/Stopp-Taste, um die Maschine zu starten. *⏻* Blinkt.
- Wenn Sie die Start/Stop-Taste ein zweites Mal drücken, beginnt die Zeit, um herunterzuzählen: *. : "* von der Timer-Anzeige blinkt.
- Wenn Sie die Start/Stop-Taste zum dritten Mal drücken, wird die Maschine gestoppt. *" : "* Blinken der Timer-Anzeige aufhören.

Ein/Aus-Taste

- Nach dem Anschließen der Stromversorgung geht die Maschine in das Energiesparmodell über. Nur die EIN/AUS-Taste leuchtet.
- Drücken Sie die EIN/AUS-Taste, um das Standby-Modell aufzurufen.
- Drücken Sie im Standby-Modus oder während des Arbeitsprozesses diese Taste, um zum Energiesparmodell zurückzukehren. Nur die EIN/AUS-Taste leuchtet.

Vorbereitung vor Gebrauch

- Entfernen Sie alle Schutzverpackungen und Verpackungen.
- Überprüfen Sie, ob sich das Gerät in gutem Zustand und mit allen Zubehörteilen befindet. Bei unvollständiger oder beschädigter Lieferung kontaktieren Sie bitte umgehend den Lieferanten. Verwenden Sie in diesem Fall das Gerät nicht.
- Reinigen Sie das Zubehör und das Gerät vor dem Gebrauch (siehe ==> Reinigung und Wartung).
- Stellen Sie sicher, dass das Gerät vollständig trocken ist.
- Stellen Sie das Gerät auf eine horizontale, stabile und hitzebeständige Oberfläche, die gegen Wasserspritzer sicher ist.
- Bewahren Sie die Verpackung auf, wenn Sie beabsichtigen, Ihr Gerät in Zukunft zu lagern.
- Bewahren Sie das Benutzerhandbuch zur späteren Bezugnahme auf.

HINWEIS! Aufgrund von Herstellungsrückständen kann das Gerät während der ersten Verwendungen einen leichten Geruch abgeben. Dies ist normal und weist nicht auf einen Defekt oder eine Gefahr hin. Stellen Sie sicher, dass das Gerät gut belüftet ist.

Bedienungsanleitung

1. Stellen Sie das Gerät in einen hitzebeständigen Behälter, der ausreichend tief ist, um das Gerät mit der Klemme zu halten.
2. Befüllen Sie den Behälter mit Wasserstand zwischen den Markierungen MIN und MAX am Heizelementgehäuse.
Hinweis: Das Platzieren des Vakuumbeutels mit Lebensmitteln erhöht den Wasserstand. Überprüfen Sie danach den Wasserstand, um sicherzustellen, dass er nicht über die MAX-Markierung hinausgeht.
3. Schließen Sie das Netzkabel an das Netzteil an. Drücken Sie die Taste „EIN/AUS“.
4. Wählen Sie mit der Taste „Temperatur/Zeit“ die Temperatur aus und stellen Sie dann den gewünschten Wert mit den Tasten ERHÖHEN oder ERHÖHEN ein.
5. Verwenden Sie die Taste „Temp/Time“, um die gewünschte Zeit mit den Tasten „ERHÖHEN“ oder „ERHÖHEN“ auszuwählen.
6. Nachdem Sie die Temperatur und Garzeit eingestellt haben, drücken Sie die Taste „Start/Stopp“, um das Gerät zu starten. Das Wasser heizt sich jetzt auf. Nach Erreichen der erforderlichen Temperatur piept die Maschine zweimal und legt den Vakuumbeutel mit der Nahrung in Wasser. **VORSICHT!** Das Wasser wird heiß.
7. Nach Erreichen der eingestellten Garzeit piept das Gerät zweimal, sobald der Garvorgang beendet ist. Nehmen Sie den Beutel mit einer Küchenzange aus dem heißen Wasser. Hinweis: Wenn kein Betrieb möglich ist, piept das Gerät alle 30 Sekunden in 30 Minuten zweimal, während die Wassertemperatur auf der voreingestellten Temperatur bleibt.
8. Trennen Sie nach Abschluss des Garvorgangs das Gerät von der Stromversorgung und lassen Sie es vor der Reinigung abkühlen. Um Verbrennungen zu vermeiden, lassen Sie das Wasser abkühlen, bevor Sie es aus dem Behälter gießen.

Werkseitig zurücksetzen

Halten Sie im Bereitschaftsmodus gleichzeitig die Tasten „Start/Stopp“ und „+“ 3 Sekunden lang gedrückt. Die Temperaturanzeige zeigt die eingestellte Temperatur von 60 °C und die Zeitanzeige die eingestellte Zeit von 24:00 Uhr an. Lassen Sie die Tasten los, und die Temperatur- und Timeranzeige blinken 3 Mal gleichzeitig, was auf eine erfolgreiche Werkseinstellung hinweist.

Reinigung und Wartung

- **ACHTUNG!** Trennen Sie das Gerät immer von der Stromversorgung und kühlen Sie es vor der Lagerung, Reinigung und Wartung ab.
- Verwenden Sie zum Reinigen keinen Wasserstrahl oder Dampfreiniger und schieben Sie das Gerät nicht unter das Wasser, da die Teile nass werden und ein Stromschlag entstehen kann.
- Wenn das Gerät nicht in einem guten Sauberkeitszustand gehalten wird, kann dies die Lebensdauer des Geräts beeinträchtigen und zu einer gefährlichen Situation führen.

Reinigung

- Reinigen Sie die gekühlte Außenfläche mit einem Tuch oder Schwamm, der leicht mit einer milden Seifenlösung angefeuchtet ist.
- Aus Hygienegründen sollte das Gerät vor und nach dem Ge-



brauch gereinigt werden.

- Vermeiden Sie, dass Wasser mit den elektrischen Komponenten in Kontakt kommt.
- In regelmäßigen Abständen reinigen und entkalken (siehe Kapitel „Entkalkung“).
- Keine Teile sind spülmaschinenfest.
- Stellen Sie die Maschinen nach der Reinigung vertikal auf, stellen Sie sie nicht horizontal oder kopfüber auf.

Wartung

- Überprüfen Sie regelmäßig den Betrieb des Geräts, um schwere Unfälle zu vermeiden.
- Wenn Sie feststellen, dass das Gerät nicht ordnungsgemäß funktioniert oder ein Problem vorliegt, stellen Sie die Verwendung ein, schalten Sie es aus und wenden Sie sich an den Lieferanten.
- Alle Wartungs-, Installations- und Reparaturarbeiten müssen von spezialisierten und autorisierten Technikern durchgeführt oder vom Hersteller empfohlen werden.

Transport und Lagerung

- Stellen Sie vor der Lagerung immer sicher, dass das Gerät vom Netz getrennt und vollständig abgekühlt wurde.
- Lagern Sie das Gerät an einem kühlen, sauberen und trockenen Ort.
- Stellen Sie niemals schwere Gegenstände auf das Gerät, da dies zu Schäden führen könnte.
- Bewegen Sie das Gerät nicht, während es in Betrieb ist. Trennen Sie das Gerät beim Bewegen von der Stromversorgung und halten Sie es unten.

Entkalkung

Dieses Gerät sollte nach 20 oder 100 Betriebsstunden gereinigt und entkalkt werden. Um dieses Gerät in einem optimalen Zustand zu halten und seinen Betrieb sicherzustellen, ist es wichtig, dass Sie das Gerät regelmäßig entkalken. Abhängig von der Härte des Wassers und der Häufigkeit der Verwendung müssen Sie das folgende Verfahren regelmäßig wiederholen.

Verwenden Sie zum Entkalken ein Entkalkungsmittel, das für das Gerät geeignet ist. Sie können auch reinen Zitronensaft, Zitronensäure oder Reinigungssessig als Entkalkungsmittel verwenden. Um die richtige Mischung zu gewährleisten, lesen Sie die dem Wirkstoff beiliegende Anleitung. Für reinen Zitronensaft oder Reinigungssessig wird die allgemeine Mischung von 1/3 Reinigungssessig oder Zitronensaft auf 2/3 Wasser aufgetragen.

1. Gießen Sie die Lösung in einen Behälter, bis Sie die MAX-Linie des Geräts erreichen.
2. Schalten Sie das Gerät ein, stellen Sie die Betriebstemperatur auf 80 °C ein und stellen Sie die Zeit auf 3 Stunden (03:00) ein, und drücken Sie dann die Start/Stop-Taste. Wenn die Maschine die voreingestellte Temperatur erreicht, drücken Sie die Start/Stop-Taste, um den Timer zu starten.
3. Wenn der Timer 00:00 anzeigt, schalten Sie das Gerät aus, schalten Sie die Stromversorgung aus, ziehen Sie den Netzstecker und lassen Sie das Gerät abkühlen.
4. Das Wasser aus dem Behälter ablassen und das Gerät mit frischem Wasser reinigen.

HINWEIS! Die Garantie erlischt, wenn das Nichtentkalken regelmäßig zu einer verminderten Funktion oder zum Ausfall des Geräts führt.

Fehlerbehebung

Wenn das Gerät nicht ordnungsgemäß funktioniert, finden Sie die Lösung in der folgenden Tabelle. Wenn Sie das Problem immer noch nicht lösen können, wenden Sie sich bitte an den Lieferanten/Dienstleister.

Problem	Mögliche Ursache	Mögliche Lösung
Gerät funktioniert nicht	Keine Stromversorgung an der Steckdose	Sicherung prüfen
	Der Stecker ist nicht (richtig) an den Stromanschluss angeschlossen	Überprüfen Sie den Stecker
Gerät erreicht die eingestellte Temperatur nicht	Heizelement defekt	Kontaktieren Sie den Lieferanten
	Heizelementsicherung defekt	
Die Schaltflächen reagieren nicht oder es wird keine Anzeige angezeigt	Steuergerät defekt	Kontaktieren Sie den Lieferanten

Identifizierung von Fehlercodes

Fehlercode	Mögliche Ursache	Mögliche Lösung
E01	Der Wasserstand aus dem Behälter ist niedriger als die niedrigste Wasserstandsmarkierung des Gehäuses.	Schalten Sie die Maschine aus und geben Sie die richtige Menge Wasser in den Behälter.
E02	Heizelement ist nicht normal.	Kontaktieren Sie den Lieferanten
	Die interne Verdrahtung ist nicht normal.	
	Der Temperatursensor ist nicht normal.	
LP	Die Maschine verliert plötzlich während des normalen Kochens an Leistung	Drücken Sie die Start/Stop-Taste

Garantie

Defekte, die die Funktionsfähigkeit des Geräts beeinträchtigen und innerhalb eines Jahres nach dem Kauf sichtbar werden, werden durch kostenlose Reparatur oder Ersatz repariert, sofern das Gerät gemäß den Anweisungen verwendet und gewartet wurde und in keiner Weise missbraucht oder missbraucht wurde. Ihre gesetzlichen Rechte bleiben unberührt. Wenn das Gerät im Rahmen der Garantie beansprucht wird, geben Sie an, wo und wann es gekauft wurde, und legen Sie einen Kaufbeleg (z. B. Beleg) bei.

Im Einklang mit unserer Richtlinie der kontinuierlichen Produktentwicklung behalten wir uns das Recht vor, die Produkt-, Verpackungs- und Dokumentationspezifikationen ohne Vorankündigung zu ändern.



Entsorgung und Umwelt



Bei der Außerbetriebnahme des Geräts darf das Produkt nicht mit anderem Hausmüll entsorgt werden. Stattdessen liegt es in Ihrer Verantwortung, Ihre Abfallausrüstung zu entsorgen, indem Sie sie an eine dafür vorgesehene Sammelstelle

übergeben. Die Nichteinhaltung dieser Regel kann gemäß den geltenden Vorschriften zur Abfallentsorgung bestraft werden. Die separate Sammlung und Wiederverwertung Ihrer Abfallausrüstung zum Zeitpunkt der Entsorgung trägt zum Schutz natürlicher Ressourcen bei und stellt sicher, dass sie auf eine Weise recycelt wird, die die menschliche Gesundheit und die Umwelt schützt.

Für weitere Informationen darüber, wo Sie Ihren Abfall zum Recycling abgeben können, wenden Sie sich bitte an Ihr örtliches Abfallsammelunternehmen. Die Hersteller und Importeure übernehmen weder direkt noch über ein öffentliches System die Verantwortung für Recycling, Aufbereitung und ökologische Entsorgung.

NEDERLANDS

Geachte klant,

Bedankt voor de aankoop van dit HENDI-apparaat. Lees deze gebruikershandleiding zorgvuldig door en let vooral op de hieronder beschreven veiligheidsvoorschriften voordat u dit apparaat voor het eerst installeert en gebruikt.

Veiligheidsinstructies

- Gebruik het apparaat alleen voor het beoogde doel waarvoor het is ontworpen, zoals beschreven in deze handleiding.
- De fabrikant is niet aansprakelijk voor schade veroorzaakt door onjuiste bediening en onjuist gebruik.
-  **GEVAAR! RISICO OP ELEKTRISCHE SCHOKKEN!** Probeer het apparaat niet zelf te repareren. Dompel de elektrische onderdelen van het apparaat niet onder in water of andere vloeistoffen. Houd het apparaat nooit onder stromend water.
- **GEBRUIK NOOIT EEN BESCHADIGD APPARAAT!** Controleer de elektrische aansluitingen en het snoer regelmatig op schade. Als het apparaat beschadigd is, koppelt u het los van de stroomtoevoer. Reparaties mogen alleen worden uitgevoerd door een leverancier of gekwalificeerd persoon om gevaar of letsel te voorkomen.
- **WAARSCHUWING!** Leid bij het plaatsen van het apparaat het netsnoer zo nodig veilig om onbedoeld trekken, beschadiging, contact met het verwarmingsoppervlak of struikelgevaar te voorkomen.
- **WAARSCHUWING!** Zolang de stekker in het stopcontact zit, is het apparaat aangesloten op de stroomvoorziening.
- **WAARSCHUWING!** Schakel het apparaat ALTIJD uit voordat u het loskoppelt van de stroomtoevoer, reiniging, onderhoud of opslag.
- Sluit het apparaat alleen aan op een stopcontact met de spanning en frequentie die op het label van het apparaat staan vermeld.
- Raak de stekker/elektrische aansluitingen niet aan met natte of vochtige handen.
- Houd het apparaat en de elektrische stekker/aansluitingen uit de buurt van water en andere vloeistoffen. Als het appa-

raat in water valt, verwijder dan onmiddellijk de voedingsaansluitingen. Gebruik het apparaat niet voordat het is gecontroleerd door een gecertificeerde technicus. Het niet opvolgen van deze instructies leidt tot levensbedreigende risico's.

- Sluit de voedang aan op een gemakkelijk toegankelijk stopcontact, zodat u het apparaat in geval van nood onmiddellijk kunt loskoppelen.
- Zorg ervoor dat het snoer niet in contact komt met scherpe of hete voorwerpen en houd het uit de buurt van open vuur. Trek nooit aan het netsnoer om het uit het stopcontact te halen, trek altijd aan de stekker.
- Draag het apparaat nooit aan het snoer.
- Probeer nooit zelf de behuizing van het apparaat te openen.
- Steek geen voorwerpen in de behuizing van het apparaat.
- Laat het apparaat nooit onbeheerd achter tijdens gebruik.
- Dit apparaat moet worden bediend door getraind personeel in de keuken van het restaurant, kantines of barpersoneel, enz.
- Dit apparaat mag niet worden gebruikt door personen met beperkte fysieke, zintuiglijke of mentale capaciteiten of personen met een gebrek aan ervaring en kennis.
- Dit apparaat mag onder geen enkele omstandigheid door kinderen worden gebruikt.
- Houd het apparaat en de elektrische aansluitingen buiten het bereik van kinderen.
- Gebruik nooit accessoires of extra apparaten die niet bij het apparaat zijn geleverd of door de fabrikant worden aanbevolen. Als u dit niet doet, kan dit een veiligheidsrisico vormen voor de gebruiker en het apparaat beschadigen. Gebruik alleen originele onderdelen en accessoires.
- Gebruik dit apparaat niet met een externe timer of afstandsbediening.
- Plaats het apparaat niet op een verwarmingsobject (benzine, elektrisch, houtskoolfornuis, enz.).
- Dek het apparaat niet af als het in werking is.
- Plaats geen voorwerpen op het apparaat.
- Gebruik het apparaat niet in de buurt van open vuur, explosieve of ontvlambare materialen. Gebruik het apparaat altijd op een horizontaal, stabiel, schoon, hittebestendig en droog oppervlak.
- Het apparaat is niet geschikt voor installatie in een ruimte waar een waterstraal kan worden gebruikt.
- Laat een ruimte van ten minste 20 cm rond het apparaat voor ventilatie tijdens gebruik.
- **WAARSCHUWING!** Houd alle ventilatieopeningen op het apparaat vrij van obstakels.

Speciale veiligheidsinstructies

- Dit apparaat is bedoeld voor buffet- en huishoudelijk gebruik.
- Gebruik dit apparaat niet voor het koken van voedselproducten, het verwarmen van stoffen die ontvlambaar, gevaarlijk of anderszins onveilig zijn.
- Het apparaat moet verticaal op de container worden gemonteerd.
- Controleer de watertemperatuur met het temperatuursdisplay. Raak het water niet aan.
-  **LET OP! RISICO OP BRANDSTOFFEN! HETE OPPERVLAKKEN!** De temperatuur van de toegankelijke oppervlakken is tijdens gebruik zeer hoog. Raak alleen het bedieningspaneel, de handgrepen, schakelaars, timerknoppen of temperatuurregelknoppen aan.
- Als het netsnoer beschadigd is, moet het worden vervangen



door de fabrikant, diens servicemonteur of gelijkwaardig gekwalificeerde personen om gevaar te voorkomen.

- **AANDACHT!** Vul het water niet boven het MAX-niveau of onder het MIN-niveau.
- Gebruik dit apparaat nooit zonder water.

Beoogd gebruik

- Dit apparaat is bedoeld voor gebruik in huishoudelijke en soortgelijke toepassingen, zoals:
 - personeelskeukens in winkels, kantoren en andere werkomgevingen;
 - boerderijen;
 - door klanten in hotels, motels en andere woonomgevingen;
 - omgevingen van het type bed en ontbijt;
- Dit apparaat is alleen bedoeld voor het bereiden van voedsel dat in stofzuigerzakken is verpakt op de nauwkeurig geregelde temperatuur bij buffet- en huishoudelijk gebruik. Elk ander gebruik kan leiden tot schade aan het apparaat of persoonlijk letsel.
- Gebruik van het apparaat voor andere doeleinden wordt beschouwd als misbruik van het apparaat. De gebruiker is als enige aansprakelijk voor onjuist gebruik van het apparaat.

Aarding installatie

Dit apparaat is geclassificeerd als beschermingsklasse I en moet worden aangesloten op een beschermende aarding. Aarding vermindert het risico op elektrische schokken door een ontsnapingsdraad voor de elektrische stroom te leveren.

Dit apparaat is uitgerust met een netsnoer met aardingsstekker of elektrische aansluitingen met aardingsdraad. De aansluitingen moeten correct worden geïnstalleerd en geaard.

Belangrijkste onderdelen van het product

(Afb. 1 op pagina 3)

1. Bedieningspaneel
2. Lichaam
3. Bovenste afdekking
4. Behuizing van het verwarmingselement
5. Waterafvoer
6. Schroef losmaken
7. Klem
8. Waterinlaat

Opmerking: De inhoud van deze handleiding is van toepassing op alle vermelde items, tenzij anders aangegeven. Het uiterlijk kan afwijken van de getoonde afbeeldingen.

Bedieningspaneel

(Afb. 2 op pagina 3)

9. Weergave werkelijke temperatuur
10. Temperatuurweergave instellen
11. Tijdweergave instellen
12. Knop °C / °F instellen
13. Knop Temperatuur/tijd instellen
14. Knop Verhogen
15. Knop Verlagen
16. Start/Stop-knop
17. Aan/uit-knop
18. Symbool voor opwarmen
19. Bedieningssymbool ventilator

Weergave werkelijke temperatuur

- Real-time werkte temperatuur weergeven

Weergave temperatuur/tijd instellen

- Ingestelde temperatuur weergeven.
- In de stand-bymodus wordt de ingestelde doeltijd weergegeven. Geef in de werkmodus de resterende werktijd weer, " : " knippert.

Knop Temperatuur/tijd instellen

- Druk op de knop Temperatuur/Tijd om de temperatuur of tijdstelling te wijzigen. Wanneer het temperatuursdisplay knippert, stelt u de gewenste doeltemperatuur in met de KNOP VERHOGEN of VERLAGEN . Wanneer het tijdsdisplay knippert, stelt u de gewenste doeltijd in met de KNOP VERHOGEN of VERLAGEN .

Opmerking:

- Als het lampje 3 keer knippert en er geen instelling wordt gebruikt, verlaat de machine de instelling Temperatuur/Tijd. Als u het opnieuw wilt instellen, klikt u nogmaals op de knop Temperatuur/Tijd om de instellingsstatus in te voeren.
- Houd in de werkmodus de knop Temperatuur/tijd ingedrukt en geeft de ingestelde tijd en temperatuur weer.

Knop °C / °F instellen

- Gebruik de knop om de temperatuureenheid °C / °F in te stellen.

Knop Verhogen/verlagen

- Gebruik de toets om de temperatuur- en tijdstelling te verhogen of te verlagen, nadat u de juiste functie hebt geselecteerd.

Start/Stop-knop

- Druk op de Start/Stop-knop om de machine te starten.  Knippert.
- Door nogmaals op de start/stopknop te drukken, wordt de afteltijd gestart, " : " van het timerdisplay knippert.
- Als u de Start/Stop-knop voor de derde keer indrukt, stopt de machine. " : " van timerdisplay stopt met knipperen.

Aan/uit-knop

- Nadat de voeding is aangesloten, gaat de machine naar het energiebesparende model. Alleen de AAN/UIT-knop licht op.
- Druk op de AAN/UIT-knop om het stand-bymodel te openen.
- Druk in de stand-bymodus of tijdens het werkproces op deze knop om terug te keren naar het energiebesparingsmodel. Alleen de AAN/UIT-knop licht op.

Vorbereiding voor gebruik

- Verwijder alle beschermende verpakkingen en wikkels.
- Controleer of het apparaat in goede staat is en met alle accessoires. Neem in geval van onvolledige of beschadigde levering onmiddellijk contact op met de leverancier. Gebruik in dit geval het apparaat niet.
- Reinig de accessoires en het apparaat voor gebruik (zie ==> Reiniging en onderhoud).
- Zorg ervoor dat het apparaat volledig droog is.
- Plaats het apparaat op een horizontaal, stabiel en hittebestendig oppervlak dat veilig is tegen waterspatten.



- Bewaar de verpakking als u van plan bent uw apparaat in de toekomst op te bergen.
 - Bewaar de gebruikershandleiding voor toekomstig gebruik.
- OPMERKING!** Vanwege productieresten kan het apparaat tijdens de eerste paar keer gebruik een lichte geur afgeven. Dit is normaal en duidt niet op een defect of gevaar. Zorg ervoor dat het apparaat goed geventileerd is.

Bedieningsinstructies

1. Plaats het apparaat met de klem in een hittebestendige container die diep genoeg is om het apparaat vast te houden.
2. Vul de container met waterniveau tussen de MIN- en MAX-markeringen op de behuizing van het verwarmings-element.
Opmerking: Door de vacuümkzak met voedsel te plaatsen, wordt het waterniveau verhoogd. Controleer daarna het waterniveau om er zeker van te zijn dat het niet verder gaat dan de MAX-markering.
3. Sluit het netsnoer aan op de voeding. Druk op de knop "AAN/UIT".
4. Gebruik de knop "Temp/Tijd" om de temperatuur te selecteren en stel vervolgens de gewenste waarde in met de knoppen VERHOGEN of VERLAGEN.
5. Gebruik de knop "Temp/Tijd" om de gewenste tijd te selecteren met de knoppen VERHOGEN of VERLAGEN.
6. Nadat u de temperatuur en tijd van de bereiding hebt ingesteld, drukt u op de "Start/Stop"-toets om het apparaat te starten. Het water warmt nu op. Nadat de vereiste temperatuur is bereikt, piept de machine twee keer en plaatst u de vacuümkzak met voedsel in water. **LET OP!** Het water zal heet zijn.
7. Nadat de ingestelde bereidingstijd is bereikt, piept het apparaat twee keer zodra het koken is voltooid. Haal de zak met een tang uit het hete water.
Opmerking: Als er geen werking is, piept het apparaat elke 30 seconden twee keer in 30 minuten, terwijl de watertemperatuur op de vooraf ingestelde temperatuur blijft.
8. Nadat het kookproces is voltooid, koppelt u het apparaat los van de stroomvoorziening en laat u het afkoelen voordat u het reinigt. Laat het water afkoelen voordat u het uit de container giet, om het risico op brandwonden te vermijden.

Fabrieksinstellingen terugzetten

In de gereed-modus houdt u de knoppen "Start/Stop" en "+" 3 seconden ingedrukt. Het temperatuurofdisplay toont de ingestelde temperatuur van 60°C en het tijdsdisplay toont de ingestelde tijd van 24:00 uur. Laat de knoppen los en het temperatuur- en timerdisplay knipperen 3 keer tegelijk, wat een succesvolle fabrieksreset aangeeft.

Reiniging en onderhoud

- **AANDACHT!** Koppel het apparaat altijd los van de voeding en koel het af voordat u het opbergt, reinigt en onderhoudt.
- Gebruik geen waterstraal of stoomreiniger voor het reinigen en duw het apparaat niet onder water, omdat de onderdelen nat worden en er elektrische schokken kunnen ontstaan.
- Als het apparaat niet schoon wordt gehouden, kan dit een negatieve invloed hebben op de levensduur van het apparaat en leiden tot een gevaarlijke situatie.

Reiniging

- Reinig het gekoelde buitenoppervlak met een doek of spons die licht bevochtigd is met een milde zeepoplossing.
- Om redenen van hygiëne moet het apparaat voor en na gebruik worden gereinigd.
- Vermijd contact van water met de elektrische componenten.
- Reinig en ontkalk regelmatig [zie hoofdstuk "Ontkalken"].
- Geen enkel onderdeel is vaatwasmachinebestendig.
- Plaats de machines verticaal na het reinigen, plaats ze niet horizontaal of ondersteboven.

Onderhoud

- Controleer regelmatig de werking van het apparaat om ernstige ongevallen te voorkomen.
- Als u ziet dat het apparaat niet goed werkt of dat er een probleem is, stop dan met het gebruik, schakel het uit en neem contact op met de leverancier.
- Alle onderhouds-, installatie- en reparatiewerkzaamheden moeten worden uitgevoerd door gespecialiseerde en bevoegde technici, of worden aanbevolen door de fabrikant.

Transport en opslag

- Zorg er vóór opslag altijd voor dat het apparaat is losgekoppeld van de stroomtoevoer en volledig is afgekoeld.
- Bewaar het apparaat op een koele, schone en droge plaats.
- Plaats nooit zware voorwerpen op het apparaat, omdat dit het kan beschadigen.
- Verplaats het apparaat niet terwijl het in werking is. Koppel het apparaat tijdens het verplaatsen los van de voeding en houd het aan de onderkant vast.

Ontkalken

Dit apparaat moet na elke 20 keer of 100 uur worden gereinigd en ontkalkt. Om dit apparaat in optimale conditie te houden en de werking ervan te garanderen, is het van cruciaal belang dat u het apparaat regelmatig ontkalkt. Afhankelijk van de hardheid van het water en de gebruiksfrequentie moet u de volgende procedure regelmatig herhalen.

Gebruik een ontkalkingsmiddel dat geschikt is voor het apparaat om te ontkalken. U kunt ook puur citroensap, citroenzuur of schoonmaakmiddelazijn gebruiken als ontkalkingsmiddel. Lees de instructies die bij het middel zijn geleverd om het juiste mengsel te garanderen. Voor puur citroensap of schoonmaakazijn brengt het algemene mengsel van 1/3 schoonmaakazijn of citroensap aan op 2/3 water.

1. Giet de oplossing in een container totdat u de MAX-lijn van het apparaat bereikt.
2. Schakel het apparaat in, stel de bedrijfstemperatuur in op 80°C en stel de tijd in op 3 uur(03:00) en druk vervolgens op de Start/Stop-knop. Wanneer de machine de vooraf ingestelde temperatuur bereikt, drukt u op de Start/Stop-knop om de timer te starten.
3. Als de timer 00:00 aangeeft, stop het apparaat dan en schakel de stroom uit, haal de stekker uit het stopcontact en laat het apparaat afkoelen.
4. Laat het water uit de container lopen en gebruik zoet water om het apparaat te reinigen.

OPMERKING! De garantie vervalt als het niet regelmatig ontkalken leidt tot verminderde werking of falen van het apparaat.



Problemen oplossen

Als het apparaat niet goed werkt, controleer dan de onderstaande tabel voor de oplossing. Als u het probleem nog steeds niet kunt oplossen, neem dan contact op met de leverancier/dienstverlener.

Probleem	Mogelijke oorzaak	Mogelijke oplossing
Apparaat werkt niet	Geen stroom bij de aansluiting	Controleer de zekering
	De stekker is niet (juist) in het stop-contact gestoken	Controleer de stekker
Apparaat bereikt de ingestelde temperatuur niet	Verwarmingselement defect	Neem contact op met de leverancier
	Zekering verwarmingselement defect	
De knoppen reageren niet of worden niet weergegeven	Regeleenheid defect	Neem contact op met de leverancier

Identificatie foutcodes

Foutcode	Mogelijke oorzaak	Mogelijke oplossing
E01	Het waterniveau uit de container is lager dan het laagste waterniveau van de behuizing.	Schakel de machine uit en voeg de juiste hoeveelheid water toe aan de container.
E02	Verwarmingselement is niet normaal.	Neem contact op met de leverancier
	Interne bedrading is niet normaal.	
	Temperatuursensor is niet normaal.	
LP	De machine verliest plotseling stroom tijdens normaal koken	Druk op de Start/Stop-knop

Garantie

Elk defect dat de functionaliteit van het apparaat beïnvloedt en dat binnen een jaar na aankoop aan het licht komt, wordt gerepareerd door gratis reparatie of vervanging, mits het apparaat is gebruikt en onderhouden volgens de instructies en op geen enkele manier is misbruikt of verkeerd gebruikt. Uw wettelijke rechten worden niet aangetast. Als het apparaat onder garantie wordt geclaimd, vermeld dan waar en wanneer het is gekocht en voeg een aankoopbewijs (bijv. ontvangstbewijs) toe.

In overeenstemming met ons beleid van continue productontwikkeling behouden we ons het recht voor om de product-, verpakkings- en documentatiespecificaties zonder voorafgaande kennisgeving te wijzigen.

Afvoeren en milieu



Bij het buiten gebruik stellen van het apparaat mag het product niet worden afgevoerd met ander huishoudelijk afval. In plaats daarvan is het uw verantwoordelijkheid om uw afvalapparatuur weg te gooien door het over te dragen aan een aange-

wezen inzamelpunt. Het niet naleven van deze regel kan worden bestraft in overeenstemming met de toepasselijke regelgeving inzake afvalverwijdering. Het gescheiden inzamelen en recyclen van uw afvalapparatuur op het moment van verwijdering helpt natuurlijke hulpbronnen te behouden en ervoor te zorgen dat het wordt gerecycled op een manier die de menselijke gezondheid en het milieu beschermt.

Neem voor meer informatie over waar u uw afval kunt afgeven voor recycling contact op met uw lokale afvalinzamelingsbedrijf. De fabrikanten en importeurs nemen geen verantwoordelijkheid voor recycling, behandeling en ecologische verwijdering, hetzij rechtstreeks, hetzij via een openbaar systeem.

POLSKI

Szanowny Kliencie,

Dziękujemy za zakup tego urządzenia HENDI. Przed zainstalowaniem i pierwszym użyciem urządzenia należy uważnie przeczytać niniejszą instrukcję obsługi, zwracając szczególną uwagę na opisane poniżej przepisy bezpieczeństwa.

Instrukcje dotyczące bezpieczeństwa

- Urządzenie należy użytkować wyłącznie zgodnie z jego przeznaczeniem opisanym w niniejszej instrukcji.
- Producent nie ponosi odpowiedzialności za jakiegokolwiek uszkodzenia spowodowane nieprawidłową eksploatacją i niewłaściwym użytkowaniem.
-  **NIEBEZPIECZESTWO! RYZYKO PORAŻENIA PRĄDEM!** Nie podejmować samodzielnych prób naprawy urządzenia. Nie zanurzać elektrycznych części urządzenia w wodzie ani innych płynach. Nigdy nie trzymać urządzenia pod bieżącą wodą.
- **NIGDY NIE UŻYWAJ USZKODZONEGO URZĄDZENIA!** Należy regularnie sprawdzać połączenia elektryczne i przewód pod kątem uszkodzeń. W przypadku uszkodzenia należy odłączyć urządzenie od zasilania. Wszelkie naprawy powinny być wykonywane wyłącznie przez dostawcę lub wykwalifikowaną osobę, aby uniknąć niebezpieczeństwa lub obrażeń ciała.
- **OSTRZEŻENIE!** Podczas ustawiania urządzenia należy w razie potrzeby poprowadzić przewód zasilający bezpiecznie, aby uniknąć przypadkowego pociągnięcia, uszkodzenia, kontaktu z powierzchnią grzewczą lub zagrożenia potknięciem się.
- **OSTRZEŻENIE!** Dopóki wtyczka jest podłączona do gniazda, urządzenie jest podłączone do zasilania.
- **OSTRZEŻENIE!** ZAWSZE należy wyłączać urządzenie przed odłączeniem od źródła zasilania, czyszczeniem, konserwacją lub przechowywaniem.
- Urządzenie należy podłączać wyłącznie do gniazdka elektrycznego o napięciu i częstotliwości podanej na etykiecie urządzenia.
- Nie dotykać wtyczki/połączeń elektrycznych mokrymi lub wilgotnymi rękami.
- Urządzenie oraz wtyczkę/połączenia elektryczne należy przechowywać z dala od wody i innych płynów. Jeśli urządzenie przedostanie się do wody, należy natychmiast odłączyć je od źródła zasilania. Nie używać urządzenia, dopóki nie zostanie sprawdzone przez certyfikowanego technika. Niezastosowanie się do tych instrukcji będzie stanowiło zagrożenie dla życia.
- Podłączyć zasilacz do łatwo dostępnego gniazdka elektrycznego, aby w razie nagłego wypadku można było natychmiast

odłączyć urządzenie.

- Upewnić się, że przewód nie styka się z ostrymi lub gorącymi przedmiotami i trzymać go z dala od otwartego ognia. Nigdy nie ciągnąć za przewód zasilający, aby odłączyć go od gniazdka. Zamiast tego zawsze wyciągać wtyczkę.
- Nigdy nie przenosić urządzenia za przewód.
- Nigdy nie należy samodzielnie otwierać obudowy urządzenia.
- Nie wkładać żadnych przedmiotów do obudowy urządzenia.
- Nigdy nie pozostawiać urządzenia bez nadzoru podczas pracy.
- Urządzenie powinno być obsługiwane przez przeszkolony personel w kuchni restauracji, stołówki lub bar itp.
- Urządzenie nie powinno być obsługiwane przez osoby o ograniczonych zdolnościach fizycznych, sensorycznych lub umysłowych, a także przez osoby nieposiadające odpowiedniego doświadczenia i wiedzy.
- Urządzenie nie powinno być w żadnym wypadku używane przez dzieci.
- Urządzenie i jego połączenia elektryczne należy przechowywać w miejscu niedostępnym dla dzieci.
- Nigdy nie używać akcesoriów ani innych urządzeń innych niż dostarczone z urządzeniem lub zalecane przez producenta. W przeciwnym razie może dojść do zagrożenia bezpieczeństwa użytkownika i uszkodzenia urządzenia. Należy używać wyłącznie oryginalnych części i akcesoriów.
- Nie używać urządzenia za pomocą zewnętrznego zegara lub systemu zdalnego sterowania.
- Nie stawiać urządzenia na elementach grzejnych (benzyny, elektrycznych, węglowych itp.).
- Nie zakrywać urządzenia podczas pracy.
- Nie umieszczać żadnych przedmiotów na urządzeniu.
- Nie używać urządzenia w pobliżu otwartego ognia, materiałów wybuchowych lub łatwopalnych. Urządzenie należy zawsze obsługiwać na poziomej, stabilnej, czystej, odpornej na wysoką temperaturę i suchej powierzchni.
- Urządzenie nie nadaje się do instalacji w miejscu, w którym można użyć strumienia wody.
- Podczas użytkowania pozostawić co najmniej 20 cm miejsca wokół urządzenia w celu zapewnienia wentylacji.
- **OSTRZEŻENIE!** Wszystkie otwory wentylacyjne w urządzeniu powinny być wolne od przeszkód.

Specjalne instrukcje dotyczące bezpieczeństwa

- Urządzenie jest przeznaczone do użytku domowego i w formie bufetu.
- Nie używać tego urządzenia do gotowania produktów spożywczych, substancji grzejnych, które są łatwopalne, niebezpieczne lub w inny sposób niebezpieczne.
- Urządzenie należy zamontować pionowo na pojemniku.
- Sprawdzić temperaturę wody na wyświetlaczu temperatury. Nie dotykać wody.
-  **PRZESTROGA! RYZYKO OBRAŻEŃ! GORĄCE POWIERZCHNIE!** Temperatura dostępnych powierzchni jest bardzo wysoka podczas użytkowania. Dotknąć tylko panelu sterowania, uchwytów, przelączników, pokręteł zegara lub pokręteł regulacji temperatury.
- Jeśli przewód zasilający jest uszkodzony, musi zostać wymieniony przez producenta, jego przedstawiciela serwisowego lub osoby o podobnych kwalifikacjach, aby uniknąć zagrożenia.
- **UWAGA!** Nie napętniać wodą powyżej poziomu MAX lub poniżej poziomu MIN.

- Nigdy nie używać urządzenia bez wody.

Przeznaczenie

- Urządzenie jest przeznaczone do użytku domowego i podobnych zastosowań, takich jak:
 - personel w kuchni w sklepach, biurach i innych miejscach pracy;
 - gospodarstwa rolne;
 - przez klientów w hotelach, motelach i innych środowiskach mieszkalnych;
 - otoczenie typu łózka i śniadania;
- To urządzenie jest przeznaczone wyłącznie do gotowania żywności zapakowanej w worki próżniowe o precyzyjnie kontrolowanej temperaturze w bufecie i w warunkach domowych. Każde inne użycie może prowadzić do uszkodzenia urządzenia lub obrażeń ciała.
- Używanie urządzenia w jakimkolwiek innym celu należy uznać za niewłaściwe użycie urządzenia. Użytkownik ponosi wyłączną odpowiedzialność za niewłaściwe korzystanie z urządzenia.

Instalacja uziemienia

To urządzenie jest sklasyfikowane jako urządzenie klasy I i musi być podłączone do uziemienia ochronnego. Uziemienie zmniejsza ryzyko porażenia prądem elektrycznym poprzez zapewnienie przewodu ewakuacyjnego do zasilania prądem elektrycznym. Urządzenie jest wyposażone w przewód zasilający z wtyczką uziemiającą lub w połączenia elektryczne z przewodem uziemiającym. Połączenia muszą być prawidłowo zainstalowane i uziemione.

Główne części produktu

(Rys. 1 na stronie 3)

1. Panel sterowania
2. Ciąto
3. Górna pokrywa
4. Obudowa elementu grzejnego
5. Wylot wody
6. Śruba zwalniająca
7. Zacisk
8. Wlot wody

Uwaga: Treść niniejszej instrukcji dotyczy wszystkich wymienionych pozycji, chyba że określono inaczej. Wygląd może różnić się od przedstawionych na ilustracjach.

Panel sterowania

(Rys. 2 na stronie 3)

9. Wyświetlacz temperatury rzeczywistej
10. Wyświetlacz ustawiania temperatury
11. Ustawianie wyświetlania czasu
12. Przycisk ustawienia °C/°F
13. Przycisk ustawiania temperatury/czasu
14. Przycisk zwiększania
15. Przycisk zmniejszania
16. Przycisk Start/Stop
17. Przycisk WŁ./WYŁ. zasilania
18. Symbol nagrzewania
19. Symbol pracy wentylatora



Wyświetlacz temperatury rzeczywistej

- Wyświetlanie temperatury roboczej w czasie rzeczywistym

Ustawianie temperatury/czasu wyświetlania

- Wyświetla ustawioną temperaturę.
- W trybie gotowości wyświetla ustawiony czas docelowy. W trybie roboczym wyświetla pozostały czas pracy, miga " : " .

Przycisk ustawiania temperatury/czasu

- Nacisnąć przycisk Temperatura/Czas, aby przetączyć ustawienie temperatury lub czasu. Gdy wyświetlacz temperatury miga, ustawić żądaną temperaturę docelową za pomocą PRZYCISKU ZWIĘKSZANIA lub ZMNIEJSZENIA . Gdy wyświetlacz czasu miga, ustawić żądany czas docelowy za pomocą PRZYCISKU ZWIĘKSZANIA lub ZMNIEJSZENIA .

Uwaga:

- Gdy kontrolka mignie 3 razy, jeśli nie zostanie wykonane żadne ustawienie, urządzenie wyjdzie z ustawienia Temperature/Time. Aby ją zresetować, należy ponownie kliknąć przycisk Temperatura/Czas, aby przejść do stanu ustawień.
- W trybie pracy nacisnąć i przytrzymać przycisk Temperatura/Czas, aby wyświetlić ustawiony czas i temperaturę.

Przycisk ustawienia °C/°F

- Za pomocą przycisku ustawić jednostkę temperatury °C/°F.

Przycisk zwiększania/zmniejszania

- Po wybraniu odpowiedniej funkcji należy nacisnąć przycisk , aby zwiększyć lub zmniejszyć ustawienie temperatury i czasu.

Przycisk Start/Stop

- Nacisnąć przycisk Start/Stop, aby uruchomić urządzenie. **!!!** Miga.
- Ponowne naciśnięcie przycisku Start/Stop spowoduje rozpoczęcie odliczania czasu, " : " z wyświetlacza zegara zacznie migać.
- Trzecie naciśnięcie przycisku Start/Stop zatrzyma maszynę. " : " z wyświetlacza zegara przestanie migać.

Przycisk WŁ./WYŁ. zasilania

- Po podłączeniu zasilania urządzenie przechodzi do modelu oszczędzania energii. Zaświeci się tylko przycisk WŁ./WYŁ.
- Nacisnąć przycisk WŁ./WYŁ., aby przejść do modelu gotowości.
- W trybie czuwania lub w trakcie procesu roboczego należy nacisnąć ten przycisk, aby powrócić do modelu oszczędzania energii. Zaświeci się tylko przycisk WŁ./WYŁ.

Przygotowanie przed użyciem

- Usunąć wszystkie opakowania ochronne i opakowania.
- Sprawdzić, czy urządzenie jest w dobrym stanie i czy jest wyposażone we wszystkie akcesoria. W przypadku niepełnej lub uszkodzonej dostawy należy niezwłocznie skontaktować się z dostawcą. W takim przypadku nie należy używać urządzenia.
- Przed użyciem należy wyczyścić akcesoria i urządzenie (patrz => Czyszczenie i konserwacja).
- Upewnić się, że urządzenie jest całkowicie suche.
- Ustawić urządzenie na poziomej, stabilnej i odpornej na wysoką temperaturę powierzchni, która jest bezpieczna przed rozpryskami wody.

- Opakowanie należy zachować, jeśli urządzenie ma być przechowywane w przyszłości.
- Należy zachować instrukcję obsługi do wykorzystania w przyszłości.

UWAGA! Ze względu na pozostałości produkcyjne urządzenie może emitować lekki zapach podczas kilku pierwszych zastosowań. Jest to normalne i nie oznacza żadnych wad ani zagrożeń. Upewnij się, że urządzenie jest dobrze wentylowane.

Instrukcja obsługi

1. Umieścić urządzenie w odpornym na ciepło pojemniku, który jest wystarczająco głęboki, aby utrzymać urządzenie za pomocą klamry.
2. Napętnij pojemnik wodą między oznaczeniami MIN i MAX na obudowie grzałki.
Uwaga: Umieszczenie worka próżniowego z jedzeniem zwiększy poziom wody. Następnie sprawdzić poziom wody, aby upewnić się, że nie przekracza oznaczenia MAX.
3. Podłączyć przewód zasilający do źródła zasilania. Nacisnąć przycisk „Wł./Wył.”
4. Za pomocą przycisku „Temp/Czas” wybrać temperaturę, a następnie ustawić żądaną wartość za pomocą przycisków ZWIĘKSZANIA lub ZMNIEJSZANIA.
5. Za pomocą przycisku „Temp/Czas” wybrać żądany czas za pomocą przycisków ZWIĘKSZANIA lub ZMNIEJSZANIA
6. Po ustawieniu temperatury i czasu pieczenia nacisnąć przycisk „Start/Stop”, aby uruchomić urządzenie. Woda się nagrzeje. Po osiągnięciu wymaganej temperatury urządzenie wyemituje dwa sygnały dźwiękowe, a worek próżniowy umieści się w wodzie. **PRZESTROGA!** Woda będzie gorąca.
7. Po upływie ustawionego czasu pieczenia urządzenie wyemituje dwa sygnały dźwiękowe po zakończeniu pieczenia. Wyjąć worek z gorącej wody za pomocą szczypic kuchennych. Uwaga: Jeśli nie będzie żadnej pracy, urządzenie będzie emitować dwa sygnały dźwiękowe co 30 sekund w ciągu 30 minut, podczas gdy temperatura wody pozostanie na wstępnym poziomie.
8. Po zakończeniu procesu gotowania odłączyć urządzenie od zasilania i pozostawić je do ostygnięcia przed czyszczeniem. Aby uniknąć ryzyka oparzeń, przed wylaniem wody z pojemnika należy pozostawić wodę do ostygnięcia.

Przywracanie ustawień fabrycznych

W trybie gotowości nacisnąć jednocześnie i przytrzymać przez 3 sekundy przyciski „Start/Stop” i „+”. Na wyświetlaczu temperatury pojawi się ustawiona temperatura 60°C, a na wyświetlaczu czasu – godzina 24:00. Zwolnić przyciski, a wyświetlacz temperatury i zegara zamiga 3 razy jednocześnie, co oznacza pomyślne przywrócenie ustawień fabrycznych.

Czyszczenie i konserwacja

- **UWAGA!** Przed przechowywaniem, czyszczeniem i konserwacją należy zawsze odłączyć urządzenie od zasilania i ostygnąć.
- Nie używać strumienia wody ani myjki parowej do czyszczenia ani nie wpychać urządzenia pod wodę, ponieważ może dojść do zamoczenia części i porażenia prądem.
- Jeśli urządzenie nie jest utrzymywane w dobrym stanie czystości, może to niekorzystnie wpłynąć na żywotność urządzenia i spowodować zagrożenie.



Czyszczenie

- Ochlodzoną powierzchnię zewnętrzną należy czyścić ściereczką lub gąbką lekko zwilżoną łagodnym roztworem mydła.
- Ze względów higienicznych urządzenie należy czyścić przed i po użyciu.
- Unikać kontaktu wody z elementami elektrycznymi.
- Czyścić i odkamieniać w regularnych odstępach czasu (patrz rozdział „Odkamienianie”).
- Żadne części nie nadają się do mycia w zmywarce.
- Po czyszczeniu urządzenia ustawić pionowo, nie umieszczać go poziomo ani do góry nogami.

Konserwacja

- Należy regularnie sprawdzać działanie urządzenia, aby uniknąć poważnych wypadków.
- Jeśli zauważysz, że urządzenie nie działa prawidłowo lub wystąpił problem, przestań z niego korzystać, wyłącz je i skontaktuj się z dostawcą.
- Wszelkie prace konserwacyjne, montażowe i naprawcze muszą być wykonywane przez wyspecjalizowanych i autoryzowanych techników lub zalecane przez producenta.

Transport i przechowywanie

- Przed przechowywaniem należy zawsze upewnić się, że urządzenie zostało odłączone od zasilania i całkowicie ochłodzone.
- Urządzenie należy przechowywać w chłodnym, czystym i suchym miejscu.
- Nie wolno kłaść na urządzeniu ciężkich przedmiotów, ponieważ może to spowodować jego uszkodzenie.
- Nie przesuwaj urządzenia, gdy jest ono włączone. Podczas przenoszenia urządzenia należy odłączyć je od zasilania i przytrzymać je u dołu.

Odkamienianie

Urządzenie należy czyścić i odkamieniać po każdym 20 użyciach lub po 100 godzinach pracy. Aby utrzymać urządzenie w optymalnym stanie i zapewnić jego działanie, należy regularnie odkamieniać je. W zależności od twardości wody i częstotliwości użytkowania należy regularnie powtarzać poniższą procedurę.

Do odkamieniania należy używać środka odkamieniającego odpowiedniego do urządzenia. Jako środek odkamieniający można również stosować czysty sok z cytryny, kwas cytrynowy lub ocet czyszczący. Aby zapewnić odpowiednią mieszankę, należy przeczytać instrukcje dostarczone wraz ze środkiem. W przypadku czystego soku z cytryny lub octu czyszczącego ogólną mieszankę należy 1/3 octu czyszczącego lub soku z cytryny na 2/3 wody.

1. Wlać roztwór do pojemnika, aż dotrze do linii MAX urządzenia.
2. Włączyć urządzenie, ustawić temperaturę roboczą na 80°C i ustawić czas na 3 godziny (03:00), a następnie nacisnąć przycisk Start/Stop. Gdy maszyna osiągnie wstępnie ustaloną temperaturę, nacisnąć przycisk Start/Stop, aby uruchomić zegar.
3. Gdy timer wskaże 00:00, należy wyłączyć urządzenie i wyłączyć zasilanie, odłączyć je od zasilania i odczekać, aż urządzenie ostygnie.
4. Odpompować wodę z pojemnika i wyczyścić urządzenie świeżą wodą.

UWAGA! Gwarancja jest nieważna, jeśli brak odkamieniania regularnie prowadzi do ograniczenia działania lub awarii urządzenia.

Rozwiązywanie problemów

Jeśli urządzenie nie działa prawidłowo, należy sprawdzić rozwiązanie w poniższej tabeli. Jeśli nadal nie możesz rozwiązać problemu, skontaktuj się z dostawcą/dostawcą usług.

Problem	Możliwa przyczyna	Możliwe rozwiązanie
Urządzenie nie działa	Brak zasilania w gnieździe	Sprawdzić bezpiecznik
	Wtyczka nie jest podłączona (prawidłowo) do punktu zasilania	Sprawdzić wtyczkę
Urządzenie nie osiąga ustawionej temperatury	Usterka grzałki	Skontaktuj się z dostawcą
	Usterka bezpiecznika grzałki	
Przyciski nie reagują lub nie wyświetlają się	Usterka modułu sterującego	Skontaktuj się z dostawcą

Identyfikacja kodów błędów

Kod błędu	Możliwa przyczyna	Możliwe rozwiązanie
E01	Poziom wody z pojemnika jest niższy niż najniższe oznaczenie poziomu wody w obudowie.	Wyłączyć urządzenie i dodać odpowiednią ilość wody do pojemnika.
E02	Grzałka nie jest normalna.	Skontaktuj się z dostawcą
	Okablowanie wewnętrzne nie jest normalne.	
	Czujnik temperatury nie jest prawidłowy.	
LP	Urządzenie nagle traci moc podczas normalnego pieczenia	Nacisnąć przycisk Start/Stop

Gwarancja

Każda wada bądź usterka powodująca niewłaściwe funkcjonowanie urządzenia, która ujawni się w ciągu jednego roku od daty zakupu, zostanie bezpłatnie usunięta lub urządzenie zostanie wymienione na nowe, o ile było użytkowane i konserwowane zgodnie z instrukcją obsługi i nie było wykorzystywane w niewłaściwy sposób lub niezgodnie z przeznaczeniem. Postanowienie to w żadnej mierze nie narusza innych praw użytkownika wynikających z przepisów prawa. W przypadku zgłoszenia urządzenia do naprawy lub wymiany w ramach gwarancji należy podać miejsce i datę zakupu urządzenia i dołączyć dowód zakupu (np. paragon).

Zgodnie z naszą polityką ciągłego doskonalenia wyrobów zastrzegamy sobie prawo do wprowadzania bez uprzedzenia zmian w wyrobie, opakowaniu oraz danych technicznych podanych w dokumentacji.



Wycofanie z użytkowania i ochrona środowiska

Pamiętaj!

Nie wyrzucaj zużytego sprzętu łącznie z innymi odpadami

Nie demontuj zużytych urządzeń zawierających niebezpieczne składniki na własną rękę!

Groźą Ci za to kary grzywny!

Po zakończeniu eksploatacji produktu nie wolno gromadzić razem z odpadami komunalnymi, tylko należy odstawić do punktu odbioru odpadów elektrycznych i elektronicznych. Użytkownik ponosi odpowiedzialność za przekazanie wycofanego z użytkowania urządzenia do punktu gospodarowania odpadami. Nieprzestrzeganie tej zasady może być karane zgodnie z lokalnie obowiązującymi przepisami dotyczącymi gospodarowania odpadami. Jeśli urządzenie wycofane z użytkowania jest poprawnie odebrane jako osobny odpad, może zostać przetworzone i zutytylizowane w sposób przyjazny dla środowiska, co zmniejsza negatywny wpływ na środowisko i zdrowie ludzi. Aby uzyskać więcej informacji dotyczących dostępnych usług w zakresie odbioru odpadów, należy skontaktować się z lokalną firmą odbierającą odpady.



Symbol przekreślonego kosza na śmieci oznacza, że tego produktu nie wolno wyrzucać do zwykłych pojemników na odpady.

Zużyte urządzenia elektryczne i elektroniczne mogą zawierać niebezpieczne składniki np. rtęć,

ołów, kadm lub freon. Jeśli tego typu substancje przedostaną się w sposób niekontrolowany do środowiska, spowodują skażenie wody i gleby, a także wpłyną niekorzystnie na zdrowie ludzi i zwierząt.

Właściwe postępowanie ze użytym sprzętem zapobiega potencjalnym negatywnym konsekwencjom dla środowiska naturalnego i ludzkiego zdrowia.

Jednocześnie oszczędzamy naturalne zasoby naszej Ziemi wykorzystując powtórnie surowce uzyskane z przetwarzania sprzętu.

FRANÇAIS

Cher client,

Merci d'avoir acheté cet appareil HENDI. Lisez attentivement ce manuel d'utilisation, en accordant une attention particulière aux réglementations de sécurité décrites ci-dessous, avant d'installer et d'utiliser cet appareil pour la première fois.

Consignes de sécurité

- Utilisez l'appareil uniquement pour l'usage prévu pour lequel il a été conçu, comme décrit dans ce manuel.
- Le fabricant n'est pas responsable des dommages causés par un fonctionnement incorrect et une utilisation incorrecte.
-  **DANGER ! RISQUE DE CHOC ÉLECTRIQUE!** N'essayez pas de réparer l'appareil vous-même. N'immergez pas les composants électriques de l'appareil dans de l'eau ou d'autres liquides. Ne tenez jamais l'appareil sous l'eau courante.
- **NE JAMAIS UTILISER UN APPAREIL ENDOMMAGÉ!** Vérifiez régulièrement que les connexions électriques et le cordon ne sont pas endommagés. Lorsqu'il est endommagé, débranchez l'appareil de l'alimentation électrique. Toute réparation

ne doit être effectuée que par un fournisseur ou une personne qualifiée pour éviter tout danger ou blessure.

- **AVERTISSEMENT!** Lors du positionnement de l'appareil, acheminez le câble d'alimentation en toute sécurité si nécessaire pour éviter toute traction involontaire, tout dommage, tout contact avec la surface chauffante ou tout risque de trébuchement.
- **AVERTISSEMENT!** Tant que la prise est branchée, l'appareil est branché sur l'alimentation.
- **AVERTISSEMENT!** TOUJOURS éteindre l'appareil avant de le débrancher de l'alimentation électrique, du nettoyage, de l'entretien ou du stockage.
- Raccordez l'appareil à une prise électrique uniquement avec la tension et la fréquence mentionnées sur l'étiquette de l'appareil.
- Ne touchez pas la prise/les connexions électriques avec des mains mouillées ou humides.
- Tenez l'appareil et les prises/raccordements électriques à l'écart de l'eau et d'autres liquides. Si l'appareil tombe dans l'eau, retirez immédiatement les connexions de l'alimentation électrique. N'utilisez pas l'appareil tant qu'il n'a pas été vérifié par un technicien certifié. Le non-respect de ces instructions entraîne des risques mettant en jeu le pronostic vital.
- Branchez l'alimentation sur une prise électrique facilement accessible afin de pouvoir débrancher immédiatement l'appareil en cas d'urgence.
- Assurez-vous que le cordon n'entre pas en contact avec des objets tranchants ou chauds et tenez-le à l'écart du feu. Ne tirez jamais sur le cordon d'alimentation pour le débrancher de la prise, tirez toujours sur la prise à la place.
- Ne portez jamais l'appareil sur son cordon.
- N'essayez jamais d'ouvrir vous-même le boîtier de l'appareil.
- N'insérez pas d'objets dans le boîtier de l'appareil.
- Ne laissez jamais l'appareil sans surveillance pendant l'utilisation.
- Cet appareil doit être utilisé par du personnel qualifié dans la cuisine du restaurant, dans les cantines ou au bar, etc.
- Cet appareil ne doit pas être utilisé par des personnes ayant des capacités physiques, sensorielles ou mentales réduites, ou par des personnes qui manquent d'expérience et de connaissances.
- Cet appareil ne doit en aucun cas être utilisé par des enfants.
- Gardez l'appareil et ses connexions électriques hors de portée des enfants.
- N'utilisez jamais d'accessoires ou d'autres dispositifs que ceux fournis avec l'appareil ou recommandés par le fabricant. Le non-respect de cette consigne peut présenter un risque pour la sécurité de l'utilisateur et endommager l'appareil. Utilisez uniquement des pièces et accessoires d'origine.
- N'utilisez pas cet appareil au moyen d'une minuterie externe ou d'un système de télécommande.
- Ne placez pas l'appareil sur un objet chauffant (essence, électrique, cuisinière à charbon, etc.).
- Ne couvrez pas l'appareil en fonctionnement.
- Ne placez aucun objet sur l'appareil.
- N'utilisez pas l'appareil à proximité de flammes nues, de matériaux explosifs ou inflammables. Utilisez toujours l'appareil sur une surface horizontale, stable, propre, résistante à la chaleur et sèche.
- L'appareil ne convient pas à une installation dans une zone où un jet d'eau pourrait être utilisé.



- Laissez un espace d'au moins 20 cm autour de l'appareil pour la ventilation pendant l'utilisation.
- **AVERTISSEMENT!** Veillez à ce que toutes les ouvertures de ventilation de l'appareil ne soient pas obstruées.

Instructions de sécurité spéciales

- Cet appareil est destiné au buffet et à un usage domestique.
- N'utilisez pas cet appareil pour cuisiner des aliments, des substances chauffantes inflammables, dangereuses ou autrement dangereuses.
- L'appareil doit être monté verticalement sur le récipient.
- Vérifiez la température de l'eau à l'aide de l'affichage de la température. Ne touchez pas l'eau.
-  **ATTENTION ! RISQUE DE BRÛLURES ! SURFACES CHAUDES !** La température des surfaces accessibles est très élevée pendant l'utilisation. Touchez uniquement le panneau de commande, les poignées, les commutateurs, les boutons de commande du minuteur ou les boutons de contrôle de la température.
- Si le cordon d'alimentation est endommagé, il doit être remplacé par le fabricant, son agent d'entretien ou des personnes qualifiées similaires afin d'éviter tout danger.
- **ATTENTION !** Ne pas remplir d'eau au-delà du niveau MAX ou en dessous du niveau MIN.
- N'utilisez jamais cet appareil sans eau.

Utilisation prévue

- Cet appareil est destiné à être utilisé dans des applications domestiques et similaires telles que :
 - les espaces cuisine du personnel dans les magasins, bureaux et autres environnements de travail ;
 - maisons de ferme ;
 - par les clients dans les hôtels, motels et autres environnements de type résidentiel ;
 - environnements de type chambre et petit-déjeuner ;
- Cet appareil est destiné uniquement à la cuisson d'aliments conditionnés dans des sacs sous vide à la température contrôlée avec précision dans le cadre d'un buffet et d'une utilisation domestique. Toute autre utilisation peut endommager l'appareil ou causer des blessures corporelles.
- L'utilisation de l'appareil à toute autre fin sera considérée comme une mauvaise utilisation de l'appareil. L'utilisateur sera seul responsable de l'utilisation inappropriée de l'appareil.

Installation de mise à la terre

Cet appareil est classé en classe de protection I et doit être raccordé à une terre de protection. La mise à la terre réduit le risque de choc électrique en fournissant un fil de fuite pour le courant électrique.

Cet appareil est équipé d'un cordon d'alimentation avec fiche de mise à la terre ou de connexions électriques avec fil de mise à la terre. Les connexions doivent être correctement installées et mises à la terre.

Principales parties du produit

(Fig. 1 à la page 3)

1. Panneau de commande
2. Corps
3. Couvercle supérieur

4. Boîtier de l'élément chauffant
5. Sortie d'eau
6. Vis de libération
7. Pince
8. Entrée d'eau

Remarque : Le contenu de ce manuel s'applique à tous les éléments répertoriés, sauf indication contraire. L'apparence peut varier des illustrations illustrées.

Panneau de commande

(Fig. 2 à la page 3)

9. Affichage de la température réelle
10. Réglage de l'affichage de la température
11. Définir l'affichage de l'heure
12. Bouton Régler °C / °F
13. Bouton de réglage de la température/de l'heure
14. Bouton Augmenter
15. Bouton Diminuer
16. Bouton Marche/Arrêt
17. Bouton Marche/Arrêt
18. Symbole de chauffage
19. Symbole de fonctionnement du ventilateur

Affichage de la température réelle

- Affichage de la température de travail en temps réel

Réglage de l'affichage de la température/du temps

- Afficher la température définie.
- En mode veille, affiche l'heure cible définie. En mode de fonctionnement, affiche le temps de travail restant, « : » clignote.

Bouton de réglage de la température/temps

- Appuyez sur le bouton Température/Temps pour basculer le réglage de la température ou de la durée. Lorsque l'affichage de la température clignote, régler la température cible souhaitée à l'aide du BOUTON AUGMENTER ou DIMINUER. Lorsque l'affichage de l'heure clignote, régler l'heure cible souhaitée avec le BOUTON AUGMENTER ou DIMINUER.

Remarque :

- Lorsque le voyant clignote 3 fois, si aucun réglage n'est effectué, la machine quitte le réglage Tempéré/Temps. Si vous devez le réinitialiser, cliquez à nouveau sur le bouton Température/Temps pour entrer dans l'état de réglage.
- En mode de fonctionnement, appuyez sur le bouton Température/Temps et maintenez-le enfoncé pour afficher la durée et la température réglées.

Réglage du bouton °C / °F

- Utilisez le bouton pour régler l'unité de température °C / °F.

Bouton Augmenter/Diminuer

- Utilisez la touche pour augmenter ou diminuer le réglage de la température et de la durée, après avoir sélectionné la fonction appropriée.

Bouton Marche/Arrêt

- Appuyez sur le bouton Marche/Arrêt pour démarrer la machine.  clignote.
- Appuyer une deuxième fois sur le bouton Marche/Arrêt pour lancer le compte à rebours, « : » à partir de l'affichage du



minuteur clignote.

- Une troisième pression sur le bouton Marche/Arrêt arrête la machine. « : » de l'affichage du minuteur cessent de clignoter.

Bouton Marche/Arrêt

- Après avoir branché l'alimentation électrique, la machine entre dans le mode d'économie d'énergie. Seul le bouton ON/OFF s'allume.
- Appuyez sur le bouton MARCHÉ/ARRÊT pour entrer dans le mode de veille.
- En mode veille ou pendant le processus de travail, appuyez sur ce bouton pour revenir au mode d'économie d'énergie. Seul le bouton ON/OFF s'allume.

Préparation avant utilisation

- Retirez tous les emballages et emballages de protection.
- Vérifiez que l'appareil est en bon état et avec tous les accessoires. En cas de livraison incomplète ou endommagée, veuillez contacter immédiatement le fournisseur. Dans ce cas, n'utilisez pas l'appareil.
- Nettoyez les accessoires et l'appareil avant utilisation (voir => Nettoyage et entretien).
- Assurez-vous que l'appareil est complètement sec.
- Placez l'appareil sur une surface horizontale, stable et résistante à la chaleur, sans risque d'éclaboussures d'eau.
- Conservez l'emballage si vous avez l'intention de ranger votre appareil à l'avenir.
- Conservez le manuel de l'utilisateur pour référence ultérieure.

REMARQUE ! En raison des résidus de fabrication, l'appareil peut émettre une légère odeur lors des premières utilisations. Cela est normal et n'indique aucun défaut ou danger. Assurez-vous que l'appareil est bien ventilé.

Mode d'emploi

1. Placez l'appareil dans un récipient résistant à la chaleur suffisamment profond pour le maintenir à l'aide de la pince.
2. Remplissez le récipient avec le niveau d'eau entre les repères MIN et MAX sur le boîtier de l'élément chauffant.
Remarque : Placer un sac sous vide avec de la nourriture augmentera le niveau d'eau. Vérifiez ensuite le niveau d'eau pour vous assurer qu'il ne dépasse pas le marquage MAX.
3. Branchez le câble d'alimentation à l'alimentation. Appuyez sur le bouton « ON/OFF ».
4. Utilisez le bouton « Température/Temps » pour sélectionner la température, puis réglez la valeur souhaitée à l'aide des boutons AUGMENTER ou DIMINUER.
5. Utilisez le bouton « Temp/Time » pour sélectionner la durée requise avec les boutons AUGMENTER ou DIMINUER.
6. Après avoir réglé la température et la durée de cuisson, appuyez sur la touche « Marche/Arrêt » pour démarrer l'appareil. L'eau s'échauffe maintenant. Après avoir atteint la température requise, la machine émet deux bips, placez le sac sous vide avec les aliments dans l'eau. **ATTENTION !** L'eau sera chaude.
7. Une fois le temps de cuisson défini atteint, l'appareil émet deux bips une fois la cuisson terminée. Retirez le sac de l'eau chaude à l'aide des pinces de cuisine.
Remarque : En l'absence de fonctionnement, l'appareil émet deux bips toutes les 30 secondes pendant 30 minutes,

tandis que la température de l'eau reste à la température prédéfinie.

8. Une fois le processus de cuisson terminé, débranchez l'appareil de l'alimentation électrique et laissez-le refroidir avant le nettoyage. Pour éviter tout risque de brûlure, laissez l'eau refroidir avant de la verser du récipient.

Réinitialisation d'usine

En mode Prêt, appuyez simultanément sur les boutons « Marche/Arrêt » et « + » et maintenez-les enfoncés pendant 3 secondes. L'affichage de la température indique la température réglée à 60 °C et l'affichage de la durée indique l'heure réglée à 24 h. Relâchez les boutons et l'affichage de la température et du minuteur clignotera 3 fois simultanément, indiquant une réinitialisation d'usine réussie.

Nettoyage et entretien

- **ATTENTION !** Débranchez toujours l'appareil de l'alimentation et refroidissez-le avant de le ranger, de le nettoyer et de l'entretenir.
- N'utilisez pas de jet d'eau ou de nettoyeur vapeur pour le nettoyage et ne poussez pas l'appareil sous l'eau, car les pièces risquent d'être mouillées et une décharge électrique pourrait en résulter.
- Si l'appareil n'est pas maintenu dans un bon état de propreté, cela peut nuire à sa durée de vie et entraîner une situation dangereuse.

Nettoyage

- Nettoyez la surface extérieure refroidie avec un chiffon ou une éponge légèrement humidifiée avec une solution de savon doux.
- Pour des raisons d'hygiène, l'appareil doit être nettoyé avant et après utilisation.
- Éviter tout contact avec l'eau des composants électriques.
- Nettoyer et détartrer à intervalles réguliers (voir chapitre « Détartrage »).
- Aucune pièce n'est lavable au lave-vaisselle.
- Placez les machines verticalement après le nettoyage, ne les placez pas horizontalement ou à l'envers.

Maintenance

- Vérifiez régulièrement le fonctionnement de l'appareil pour éviter les accidents graves.
- Si vous constatez que l'appareil ne fonctionne pas correctement ou qu'il y a un problème, arrêtez de l'utiliser, éteignez-le et contactez le fournisseur.
- Tous les travaux d'entretien, d'installation et de réparation doivent être effectués par des techniciens spécialisés et autorisés, ou recommandés par le fabricant.

Transport et stockage

- Avant de ranger l'appareil, assurez-vous toujours qu'il a été débranché de l'alimentation et complètement refroidi.
- Rangez l'appareil dans un endroit frais, propre et sec.
- Ne placez jamais d'objets lourds sur l'appareil, car cela pourrait l'endommager.
- Ne déplacez pas l'appareil lorsqu'il est en cours de fonctionnement. Débranchez l'appareil de l'alimentation électrique lorsque vous le déplacez et maintenez-le en bas.

Détartrage

Cet appareil doit être nettoyé et détartré toutes les 20 utilisations ou toutes les 100 heures. Pour maintenir cet appareil dans un état optimal et assurer son fonctionnement, il est essentiel de le détartrer régulièrement. En fonction de la dureté de l'eau et de la fréquence d'utilisation, vous devez répéter régulièrement la procédure suivante.

Pour détartrer, utilisez un agent de détartrage adapté à l'appareil. Vous pouvez également utiliser du jus de citron pur, de l'acide citrique ou du vinaigre nettoyant comme agent détartrant. Pour garantir le mélange approprié, lisez les instructions fournies avec l'agent. Pour le jus de citron pur ou le vinaigre de nettoyage, le mélange général s'applique à 2/3 d'eau avec 1/3 de vinaigre de nettoyage ou de jus de citron.

1. Versez la solution dans un récipient jusqu'à atteindre la ligne MAX de l'appareil.
2. Allumez l'appareil, réglez la température de fonctionnement sur 80 °C et la durée sur 3 heures (03 :00), puis appuyez sur la touche Marche/Arrêt. Lorsque la machine atteint la température pré-réglée, appuyez sur le bouton Marche/Arrêt pour démarrer le minuteur.
3. Lorsque le minuteur indique 00 :00, arrêtez l'appareil et mettez-le hors tension, débranchez-le et laissez-le refroidir.
4. Vidangez l'eau du récipient et utilisez de l'eau douce pour nettoyer l'appareil.

REMARQUE ! La garantie est nulle si le défaut de détartrage régulier entraîne une réduction du fonctionnement ou une défaillance de l'appareil.

Dépannage

Si l'appareil ne fonctionne pas correctement, consultez le tableau ci-dessous pour connaître la solution. Si vous ne parvenez toujours pas à résoudre le problème, veuillez contacter le fournisseur/prestataire de services.

Problème	Cause possible	Solution possible
L'appareil ne fonctionne pas	Pas d'alimentation au niveau de la prise	Vérifier le fusible
	La fiche n'est pas branchée (correctement) sur le point d'alimentation	Vérifier la prise
L'appareil n'atteint pas la température réglée	Élément chauffant défectueux	Contacter le fournisseur
	Fusible de l'élément chauffant défectueux	
Les boutons ne répondent pas ou ne s'affichent pas	Unité de commande défectueuse	Contacter le fournisseur

Identification des codes d'erreur

Code d'erreur	Cause possible	Solution possible
E01	Le niveau d'eau du récipient est inférieur au niveau d'eau le plus bas indiqué sur le boîtier.	Éteignez la machine, ajoutez la bonne quantité d'eau dans le récipient.
E02	L'élément chauffant n'est pas normal.	Contacter le fournisseur
	Le câblage interne n'est pas normal.	
	Le capteur de température n'est pas normal.	
LP	La machine perd soudainement de la puissance pendant une cuisson normale	Appuyez sur le bouton Marche/Arrêt

FR

Garantie

Tout défaut affectant le fonctionnement de l'appareil qui devient apparent dans l'année suivant l'achat sera réparé ou remplacé gratuitement à condition que l'appareil ait été utilisé et entretenu conformément aux instructions et qu'il n'ait pas été utilisé de manière abusive ou incorrecte de quelque manière que ce soit. Vos droits statutaires ne sont pas affectés. Si l'appareil est revendiqué sous garantie, indiquez où et quand il a été acheté et incluez une preuve d'achat (par ex., reçu).

Conformément à notre politique de développement continu des produits, nous nous réservons le droit de modifier les spécifications du produit, de l'emballage et de la documentation sans préavis.

Mise au rebut et environnement



Lors de la mise hors service de l'appareil, le produit ne doit pas être mis au rebut avec d'autres déchets ménagers. Au lieu de cela, il est de votre responsabilité de jeter vos déchets en les remettant à un point de collecte désigné. Le non-respect de cette règle peut être sanctionné conformément aux réglementations applicables en matière d'élimination des déchets. La collecte et le recyclage séparés de vos déchets au moment de leur élimination contribueront à préserver les ressources naturelles et à garantir qu'ils sont recyclés d'une manière qui protège la santé humaine et l'environnement.

Pour plus d'informations sur l'endroit où vous pouvez déposer vos déchets pour recyclage, veuillez contacter votre entreprise locale de collecte des déchets. Les fabricants et les importateurs ne sont pas responsables du recyclage, du traitement et de l'élimination écologique, que ce soit directement ou par le biais d'un système public.



Gentile cliente,

Grazie per aver acquistato questo elettrodomestico HENDI. Prima di installare e utilizzare questo apparecchio per la prima volta, leggere attentamente il presente manuale d'uso, prestando particolare attenzione alle norme di sicurezza descritte di seguito.

Istruzioni di sicurezza

- Utilizzare l'apparecchiatura solo per lo scopo per cui è stata progettata, come descritto nel presente manuale.
- Il produttore non è responsabile per eventuali danni causati da un funzionamento errato e da un uso improprio.



PERICOLO! RISCHIO DI SCOSSE ELETTRICHE! Non

- tentare di riparare l'apparecchiatura da soli. Non immergere le parti elettriche dell'apparecchiatura in acqua o altri liquidi. Non tenere mai l'apparecchiatura sotto l'acqua corrente.

• NON UTILIZZARE MAI UN APPARECCHIO DANNEGGIATO!

Controllare regolarmente che i collegamenti elettrici e il cavo non presentino danni. Se danneggiato, scollegare l'apparecchiatura dall'alimentazione. Eventuali riparazioni devono essere eseguite solo da un fornitore o da una persona qualificata per evitare pericoli o lesioni.

- **AVVERTENZA!** Quando si posiziona l'apparecchiatura, instradare il cavo di alimentazione in modo sicuro, se necessario, per evitare di tirare involontariamente, danneggiarsi, venire a contatto con la superficie di riscaldamento o causare un pericolo di inciampo.

- **AVVERTENZA!** Finché la spina è nella presa, l'apparecchiatura è collegata all'alimentazione.

- **AVVERTENZA!** Spegnerne SEMPRE l'apparecchiatura prima di scollegarla dall'alimentazione, dalla pulizia, dalla manutenzione o dalla conservazione.

- Collegare l'apparecchiatura solo a una presa elettrica con la tensione e la frequenza indicate sull'etichetta dell'apparecchiatura.

- Non toccare la spina/i collegamenti elettrici con le mani bagnate o umide.

- Tenere l'apparecchiatura e la spina/le connessioni elettriche lontane dall'acqua e da altri liquidi. Se l'apparecchiatura cade in acqua, rimuovere immediatamente i collegamenti dell'alimentazione. Non utilizzare l'apparecchiatura finché non è stata controllata da un tecnico certificato. La mancata osservanza di queste istruzioni causerà rischi potenzialmente letali.

- Collegare l'alimentatore a una presa elettrica facilmente accessibile in modo da poter scollegare immediatamente l'apparecchiatura in caso di emergenza.

- Assicurarsi che il cavo non entri in contatto con oggetti affilati o caldi e tenerlo lontano da fiamme libere. Non tirare mai il cavo di alimentazione per scollegarlo dalla presa, tirare sempre la spina.

- Non trasportare mai l'apparecchiatura per il cavo.

- Non tentare mai di aprire autonomamente l'alloggiamento dell'apparecchiatura.

- Non inserire oggetti nell'alloggiamento dell'apparecchiatura.

- Non lasciare mai l'apparecchiatura incustodita durante l'uso.

- Questo apparecchio deve essere utilizzato da personale qualificato in cucina del ristorante, mense o personale del bar, ecc.

- Questo apparecchio non deve essere utilizzato da persone con ridotte capacità fisiche, sensoriali o mentali o da persone che non hanno esperienza e conoscenza.
- Questo apparecchio non deve mai essere utilizzato dai bambini.
- Tenere l'apparecchiatura e i relativi collegamenti elettrici fuori dalla portata dei bambini.
- Non utilizzare mai accessori o altri dispositivi diversi da quelli forniti con l'apparecchiatura o raccomandati dal produttore. La mancata osservanza di questa indicazione potrebbe rappresentare un rischio per la sicurezza dell'utente e danneggiare l'apparecchiatura. Utilizzare solo parti e accessori originali.
- Non utilizzare l'apparecchiatura mediante un timer esterno o un sistema di controllo remoto.
- Non posizionare l'apparecchiatura su un oggetto riscaldante (benzina, elettrica, cucina a carbone, ecc.).
- Non coprire l'apparecchiatura in funzione.
- Non posizionare oggetti sopra l'apparecchiatura.
- Non utilizzare l'apparecchiatura in prossimità di fiamme libere, materiali esplosivi o infiammabili. Utilizzare sempre l'apparecchiatura su una superficie orizzontale, stabile, pulita, resistente al calore e asciutta.
- L'apparecchiatura non è adatta per l'installazione in un'area in cui è possibile utilizzare un getto d'acqua.
- Lasciare uno spazio di almeno 20 cm intorno all'apparecchiatura per la ventilazione durante l'uso.
- **AVVERTENZA!** Mantenere tutte le aperture di ventilazione dell'apparecchiatura libere da ostruzioni.

Istruzioni di sicurezza speciali

- Questo apparecchio è destinato all'uso a buffet e domestico.
- Non utilizzare questa apparecchiatura per cucinare alimenti o per riscaldare sostanze infiammabili, pericolose o altrimenti non sicure.
- L'apparecchiatura deve essere montata verticalmente sul contenitore.
- Controllare la temperatura dell'acqua con il display della temperatura. Non toccare l'acqua.
-  **ATTENZIONE! RISCHIO DI BURNI! SUPERFICI CALDE!** La temperatura delle superfici accessibili è molto elevata durante l'uso. Toccare solo il pannello di controllo, le maniglie, gli interruttori, le manopole di controllo del timer o le manopole di controllo della temperatura.
- Se il cavo di alimentazione è danneggiato, deve essere sostituito dal produttore, dal suo agente di assistenza o da persone ugualmente qualificate per evitare rischi.
- **ATTENZIONE!** Non riempire l'acqua oltre il livello MAX o sotto il livello MIN.
- Non utilizzare mai questo apparecchio senza acqua.

Uso previsto

- Questo apparecchio è destinato all'uso domestico e in applicazioni simili quali:
 - aree cucina del personale in negozi, uffici e altri ambienti di lavoro;
 - case agricole;
 - da clienti in hotel, motel e altri ambienti residenziali;
 - ambienti tipo bed and breakfast;
- Questo apparecchio è destinato esclusivamente alla cottura di alimenti confezionati in sacchetti sottovuoto alla tempera-



tura controllata con precisione nel buffet e per uso domestico. Qualsiasi altro utilizzo può causare danni all'apparecchiatura o lesioni personali.

- Il funzionamento dell'apparecchiatura per qualsiasi altro scopo sarà considerato un uso improprio del dispositivo. L'utente sarà l'unico responsabile per l'uso improprio del dispositivo.

Installazione di messa a terra

Questa apparecchiatura è classificata come classe di protezione I e deve essere collegata a una messa a terra di protezione. La messa a terra riduce il rischio di scosse elettriche fornendo un filo di fuga per la corrente elettrica.

Questo apparecchio è dotato di un cavo di alimentazione con spina di messa a terra o di collegamenti elettrici con filo di messa a terra. I collegamenti devono essere installati e messi a terra correttamente.

Parti principali del prodotto

(Fig. 1 a pagina 3)

1. Pannello di controllo
2. Corpo
3. Coperchio superiore
4. Alloggiamento della resistenza
5. Uscita acqua
6. Svitare la vite
7. Morsetto
8. Ingresso acqua

Nota: Il contenuto di questo manuale si applica a tutti gli elementi elencati, salvo diversamente specificato. L'aspetto può variare rispetto alle illustrazioni mostrate.

Pannello di controllo

(Fig. 2 a pagina 3)

9. Visualizzazione della temperatura reale
10. Impostazione della visualizzazione della temperatura
11. Impostazione della visualizzazione dell'ora
12. Pulsante Imposta °C / °F
13. Pulsante Imposta temperatura/tempo
14. Pulsante Aumenta
15. Pulsante Riduci
16. Pulsante Start/Stop
17. Pulsante di accensione/spegnimento
18. Simbolo di riscaldamento
19. Simbolo di funzionamento della ventola

Visualizzazione della temperatura reale

- Visualizzazione della temperatura di esercizio in tempo reale

Impostazione della visualizzazione temperatura/tempo

- Visualizza la temperatura impostata.
- In modalità standby, visualizza l'ora di destinazione impostata. In modalità di lavoro, visualizza il tempo di lavoro rimanente, " : " lampeggia.

Pulsante Imposta temperatura/tempo

- Premere il pulsante Temperatura/Tempo per attivare o disattivare l'impostazione della temperatura o dell'ora. Quando il display della temperatura lampeggia, impostare la temperatura target desiderata con il PULSANTE AUMENTA o RIDUCI. Quando il display dell'ora lampeggia, impostare l'ora desiderata con il PULSANTE AUMENTA o RIDUCI.

Nota:

- Dopo che la spia lampeggia 3 volte, se non è presente alcuna impostazione, la macchina uscirà dall'impostazione Temperatura/Temperatura. Se è necessario reimpostarlo, fare nuovamente clic sul pulsante Temperatura/Tempo per entrare nello stato di impostazione.
- In modalità di lavoro, tenere premuto il pulsante Temperatura/Tempo, visualizza il tempo e la temperatura impostati.

Pulsante Imposta °C / °F

- Utilizzare il pulsante per impostare l'unità di temperatura °C / °F.

Pulsante Aumenta/Riduci

- Utilizzare il pulsante per aumentare o diminuire l'impostazione di temperatura e tempo, dopo aver selezionato la funzione appropriata.

Pulsante Start/Stop

- Premere il pulsante Start/Stop per avviare la macchina. **!!!** Lampeggia.
- Premendo il pulsante Avvio/Arresto per una seconda volta si avvia il conto alla rovescia, " : " dal display del timer lampeggerà.
- Premendo il pulsante Start/Stop per la terza volta si arresta la macchina. " : " dal display del timer smette di lampeggiare.

Pulsante di accensione/spegnimento

- Dopo aver collegato l'alimentatore, la macchina entra nel modello di risparmio energetico. Si accende solo il pulsante ON/OFF.
- Premere il pulsante ON/OFF per entrare nel modello standby.
- In modalità standby o durante il processo di lavoro, premere questo pulsante per tornare al modello di risparmio energetico. Si accende solo il pulsante ON/OFF.

Preparazione prima dell'uso

- Rimuovere tutte le confezioni protettive e l'involucro.
- Controllare che il dispositivo sia in buone condizioni e con tutti gli accessori. In caso di consegna incompleta o danneggiata, contattare immediatamente il fornitore. In questo caso, non utilizzare il dispositivo.
- Pulire gli accessori e l'apparecchiatura prima dell'uso (vedere ==> Pulizia e manutenzione).
- Assicurarsi che l'apparecchiatura sia completamente asciutta.
- Posizionare l'apparecchiatura su una superficie orizzontale, stabile e resistente al calore, sicura contro gli schizzi d'acqua.
- Conservare la confezione se si intende conservare l'apparecchiatura in futuro.
- Conservare il manuale utente per riferimento futuro.

NOTA! A causa dei residui di produzione, l'apparecchiatura può emettere un odore leggero durante i primi utilizzi. Ciò è normale e non indica alcun difetto o pericolo. Assicurarsi che l'apparecchiatura sia ben ventilata.

Istruzioni operative

1. Collocare l'apparecchiatura in un contenitore resistente al calore sufficientemente profondo da poterla tenere con il morsetto.
2. Riempire il contenitore con il livello dell'acqua tra i contras-



segnali MIN e MAX sull'alloggiamento della resistenza.

Nota: Il posizionamento del sacchetto sottovuoto con del cibo aumenterà il livello dell'acqua. Controllare successivamente il livello dell'acqua per assicurarsi che non superi la marcatura MAX.

3. Collegare il cavo di alimentazione all'alimentatore. Premere il pulsante "ON/OFF".
4. Utilizzare il pulsante "Temp/Time" per selezionare la temperatura e quindi impostare il valore desiderato con i pulsanti AUMENTA o RIDUCI.
5. Utilizzare il pulsante "Temp/Time" per selezionare il tempo richiesto con i pulsanti AUMENTA o RIDUCI.
6. Dopo aver impostato la temperatura e il tempo di cottura, premere il tasto "Avvio/Arresto" per avviare l'apparecchiatura. L'acqua si sta riscaldando. Dopo aver raggiunto la temperatura richiesta, la macchina emetterà due segnali acustici, mettere il sacchetto sottovuoto con gli alimenti in acqua. **ATTENZIONE!** L'acqua sarà calda.
7. Una volta raggiunto il tempo di cottura impostato, l'apparecchiatura emetterà due segnali acustici al termine della cottura. Rimuovere il sacchetto dall'acqua calda utilizzando le pinze da cucina.
Nota: In assenza di funzionamento, l'apparecchiatura emetterà un segnale acustico due volte ogni 30 secondi in 30 minuti, mentre la temperatura dell'acqua rimarrà alla temperatura preimpostata.
8. Al termine del processo di cottura, scollegare il dispositivo dall'alimentazione e lasciarlo raffreddare prima della pulizia. Per evitare il rischio di ustioni, lasciare raffreddare l'acqua prima di versarla dal contenitore.

Ripristino delle impostazioni di fabbrica

In modalità Pronto, tenere premuti contemporaneamente i pulsanti "Avvio/Arresto" e "+" per 3 secondi. Il display della temperatura mostrerà la temperatura impostata di 60°C e il display dell'ora mostrerà l'ora impostata di 24:00. Rilasciare i pulsanti e il display della temperatura e del timer lampeggerà 3 volte contemporaneamente, a indicare un ripristino corretto delle impostazioni di fabbrica.

Pulizia e manutenzione

- **ATTENZIONE!** Scollegare sempre l'apparecchiatura dall'alimentazione e raffreddarla prima di riparla, pulirla e sottoporla a manutenzione.
- Non utilizzare getti d'acqua o scovolino per la pulizia e non spingere l'apparecchiatura sotto l'acqua, in quanto le parti si bagnano e potrebbero verificarsi scosse elettriche.
- Se l'apparecchiatura non viene mantenuta in un buon stato di pulizia, ciò può influire negativamente sulla durata dell'apparecchiatura e causare una situazione pericolosa.

Pulizia

- Pulire la superficie esterna raffreddata con un panno o una spugna leggermente inumidita con una soluzione detergente delicata.
- Per motivi di igiene, l'apparecchiatura deve essere pulita prima e dopo l'uso.
- Evitare che l'acqua entri in contatto con i componenti elettrici.
- Pulire e decalcificare a intervalli regolari (vedere il capitolo "Decalcalcificazione").
- Nessuna parte può essere lavata in lavastoviglie.

- Posizionare le macchine verticalmente dopo la pulizia, non posizionarle orizzontalmente o capovolte.

Manutenzione

- Controllare regolarmente il funzionamento dell'apparecchiatura per evitare gravi incidenti.
- Se si nota che l'apparecchiatura non funziona correttamente o che c'è un problema, smettere di usarla, spegnerla e contattare il fornitore.
- Tutti i lavori di manutenzione, installazione e riparazione devono essere eseguiti da tecnici specializzati e autorizzati o raccomandati dal produttore.

Trasporto e stoccaggio

- Prima della conservazione, assicurarsi sempre che l'apparecchiatura sia stata scollegata dall'alimentazione e completamente raffreddata.
- Conservare l'apparecchiatura in un luogo fresco, pulito e asciutto.
- Non posizionare mai oggetti pesanti sull'apparecchiatura, in quanto potrebbero danneggiarla.
- Non spostare l'apparecchiatura mentre è in funzione. Scollegare l'apparecchiatura dall'alimentazione elettrica durante lo spostamento e tenerla in basso.

Decalcificazione

Questo apparecchio deve essere pulito e decalcificato ogni 20 utilizzi o 100 ore. Per mantenere l'apparecchiatura in condizioni ottimali e garantirne il funzionamento, è fondamentale decalcificare regolarmente l'apparecchiatura. A seconda della durezza dell'acqua e della frequenza di utilizzo, è necessario ripetere regolarmente la seguente procedura.

Per decalcificare, utilizzare un agente decalcificante adatto all'apparecchiatura. È anche possibile utilizzare succo di limone puro, acido citrico o aceto detergente come agente decalcificante. Per garantire la miscela corretta, leggere le istruzioni fornite con l'agente. Per succo di limone puro o aceto detergente, la miscela generale applica 1/3 di aceto detergente o succo di limone a 2/3 di acqua.

1. Versare la soluzione in un contenitore fino a raggiungere la linea MAX dell'apparecchiatura.
2. Accendere l'apparecchiatura, impostare la temperatura di esercizio su 80 °C e impostare il tempo 3 ore (03:00), quindi premere il tasto Avvio/Arresto. Quando la macchina raggiunge la temperatura preimpostata, premere il pulsante Start/Stop per avviare il timer.
3. Quando il timer indica 00:00, spegnere l'apparecchiatura e spegnerla, scollegarla e lasciarla raffreddare.
4. Scaricare l'acqua dal contenitore e utilizzare acqua dolce per pulire il dispositivo.

NOTA! La garanzia è nulla se la mancata decalcificazione comporta regolarmente un funzionamento ridotto o un guasto dell'apparecchiatura.

Risoluzione dei problemi

Se l'apparecchiatura non funziona correttamente, controllare la soluzione nella tabella seguente. Se il problema persiste, contattare il fornitore/fornitore di servizi.



Problema	Possibile causa	Possibile soluzione
L'apparecchiatura non funziona	Nessuna alimentazione alla presa	Controllare il fusibile
	La spina non è collegata (correttamente) al punto di alimentazione	Controllare la spina
L'apparecchiatura non raggiunge la temperatura impostata	Elemento riscaldante difettoso	Contattare il fornitore
	Fusibile elemento riscaldante difettoso	
I pulsanti non rispondono o non vengono visualizzati	Unità di controllo difettosa	Contattare il fornitore

rifiuti. La raccolta e il riciclaggio separati delle apparecchiature di scarto al momento dello smaltimento contribuiranno a preservare le risorse naturali e a garantire che vengano riciclate in modo da proteggere la salute umana e l'ambiente.

Per ulteriori informazioni su dove è possibile depositare i rifiuti per il riciclaggio, contattare la società locale di raccolta rifiuti. I produttori e gli importatori non si assumono alcuna responsabilità per il riciclaggio, il trattamento e lo smaltimento ecologico, né direttamente né tramite un sistema pubblico.

ROMÂNĂ

Stimate client,

Vă mulțumim pentru achiziționarea acestui aparat electrocasnic HENDI. Citiți cu atenție acest manual de utilizare, acordând o atenție deosebită reglementărilor de siguranță evidențiate mai jos, înainte de a instala și utiliza acest aparat pentru prima dată.

RO

Identificazione codici di errore

Codice di errore	Possibile causa	Possibile soluzione
E01	Il livello dell'acqua dal contenitore è inferiore al livello dell'acqua più basso indicato sull'alloggiamento.	Spegner la macchina, aggiungere la giusta quantità di acqua al contenitore.
E02	L'elemento riscaldante non è normale.	Contattare il fornitore
	Il cablaggio interno non è normale.	
	Il sensore di temperatura non è normale.	
LP	La macchina perde improvvisamente potenza durante la cottura normale	Premere il pulsante Start/Stop

Instrucțiuni de siguranță

- Utilizați aparatul numai în scopul pentru care a fost conceput, conform descrierii din acest manual.
- Producătorul nu este răspunzător pentru nicio daună cauzată de funcționarea incorectă și utilizarea necorespunzătoare.
-  **PERICOL! RISC DE ELECTROCUTARE!** Nu încercați să reparați aparatul singur. Nu scufundați componentele electrice ale aparatului în apă sau în alte lichide. Nu țineți niciodată aparatul sub jet de apă.
- **NU UTILIZAȚI NICIODATĂ UN APARAT DETERIORAT!** Verificați periodic conexiunile electrice și cablul pentru a depista eventualele deteriorări. Dacă este deteriorat, deconectați aparatul de la sursa de alimentare. Orice reparații trebuie efectuate numai de către un furnizor sau o persoană calificată pentru a evita pericolul sau vătămarea.
- **AVERTISMENT!** Când poziționați aparatul, direcționați cablul de alimentare în siguranță, dacă este necesar, pentru a evita tragerea accidentală, deteriorarea, contactul cu suprafața de încălzire sau riscul de împiedicare.
- **AVERTISMENT!** Atât timp cât ștecherul este în priză, aparatul este conectat la sursa de alimentare.
- **AVERTISMENT!** Opriți ÎNTOTDEAUNA aparatul înainte de a-l deconecta de la sursa de alimentare, curățare, întreținere sau depozitare.
- Conectați aparatul la o priză electrică numai cu tensiunea și frecvența menționate pe eticheta aparatului.
- Nu atingeți ștecherul/conexiunile electrice cu mâinile umede sau umede.
- Țineți aparatul și ștecherul/conexiunile la distanță de apă și alte lichide. Dacă aparatul cade în apă, scoateți imediat conexiunile sursei de alimentare. Nu utilizați aparatul până când nu a fost verificat de un tehnician certificat. Nerespectarea acestor instrucțiuni va cauza riscuri care pun viața în pericol.
- Conectați sursa de alimentare la o priză electrică ușor accesibilă, astfel încât să puteți deconecta imediat aparatul în caz de urgență.
- Asigurați-vă că cablul nu intră în contact cu obiecte ascuțite sau fierbinți și țineți-l la distanță de foc deschis. Nu trageți niciodată de cablul de alimentare pentru a-l scoate din priză, trageți întotdeauna de fișă.
- Nu transportați niciodată aparatul de cablu.
- Nu încercați niciodată să deschideți singur carcasa aparatului.

Garanzia

Qualsiasi difetto che comprometta la funzionalità dell'apparecchiatura che diventi evidente entro un anno dall'acquisto sarà riparato mediante riparazione o sostituzione gratuita, a condizione che l'apparecchiatura sia stata utilizzata e sottoposta a manutenzione in conformità alle istruzioni e non sia stata in alcun modo abusata o utilizzata in modo improprio. I Suoi diritti legali non sono compromessi. Se l'apparecchiatura è richiesta in garanzia, indicare dove e quando è stata acquistata e includere la prova di acquisto (ad es. ricevuta).

In linea con la nostra politica di sviluppo continuo del prodotto, ci riserviamo il diritto di modificare le specifiche del prodotto, dell'imballaggio e della documentazione senza preavviso.

Smaltimento e ambiente



Durante lo smantellamento dell'apparecchiatura, il prodotto non deve essere smaltito con altri rifiuti domestici. Al contrario, è responsabilità dell'utente smaltire le apparecchiature di scarto consegnandole a un punto di raccolta designato. La mancata osservanza di questa regola può essere penalizzata in conformità con le normative applicabili sullo smaltimento dei



tului.

- Nu introduceți obiecte în carcasa aparatului.
- Nu lăsați niciodată aparatul nesupravegheat în timpul utilizării.
- Acest aparat trebuie utilizat de personal instruit în bucătăria restaurantului, cantinelor sau barului etc.
- Acest aparat nu trebuie utilizat de persoane cu capacități fizice, senzoriale sau mentale reduse sau de persoane care nu au experiență și cunoștințe suficiente.
- Acest aparat nu trebuie utilizat de copii în niciun caz.
- Nu lăsați aparatul și conexiunile sale electrice la îndemâna copiilor.
- Nu utilizați niciodată accesorii sau alte dispozitive suplimentare în afară de cele furnizate împreună cu aparatul sau recomandate de producător. Nerespectarea acestei instrucțiuni poate reprezenta un risc pentru utilizator și poate deteriora aparatul. Utilizați numai piese și accesorii originale.
- Nu utilizați acest aparat cu ajutorul unui cronometru extern sau al unui sistem de telecomandă.
- Nu așezați aparatul pe un obiect de încălzire (benzină, electrică, aragaz cu cărbune etc.).
- Nu acoperiți aparatul în timpul funcționării.
- Nu așezați obiecte pe aparat.
- Nu utilizați aparatul în apropierea flăcărilor deschise, a materialelor explozive sau inflamabile. Utilizați întotdeauna aparatul pe o suprafață orizontală, stabilă, curată, rezistentă la căldură și uscată.
- Aparatul nu poate fi instalat într-o zonă în care poate fi utilizat un jet de apă.
- Lăsați un spațiu de cel puțin 20 cm în jurul aparatului pentru ventilare în timpul utilizării.
- **AVERTISMENT!** Păstrați toate orificiile de ventilație de pe aparat ferite de obstrucții.

Instrucțiuni speciale privind siguranța

- Acest aparat este conceput pentru uz casnic și la bufet.
- Nu utilizați acest aparat pentru gătitul produselor alimentare, a substanțelor de încălzire inflamabile, periculoase sau nesigure.
- Aparatul trebuie montat vertical pe recipient.
- Verificați temperatura apei cu ajutorul afișajului pentru temperatură. Nu atingeți apa.
-  **ATENȚIE! RISC DE ARSURI! SUPRAFEȚE FIERBINTE!** Temperatura suprafețelor accesibile este foarte ridicată în timpul utilizării. Atingeți numai panoul de comandă, mânerul, comutatoarele, butoanele de comandă a cronometrului sau butoanele de comandă a temperaturii.
- În cazul în care cablul de alimentare este deteriorat, acesta trebuie înlocuit de producător, de agentul său de service sau de persoane cu o calificare similară pentru a evita orice pericol.
- **ATENȚIE!** Nu umpleți cu apă peste nivelul MAX sau sub nivelul MIN.
- Nu utilizați niciodată acest aparat fără apă.

Utilizare prevăzută

- Acest aparat este destinat utilizării în aplicații casnice și similare, cum ar fi:
 - zonele de bucătărie pentru personal din magazine, birouri și alte medii de lucru;
 - case de ferme;

- de către clienții din hoteluri, moteluri și alte medii de tip rezidențial;
- tip de cazare cu mic dejun;
- Acest aparat este destinat exclusiv pentru gătitul alimentelor ambalate în pungi vidate la temperatura controlată cu precizie în utilizarea casnică și la bufet. Orice altă utilizare poate duce la deteriorarea aparatului sau vătămări corporale.
- Utilizarea aparatului în orice alt scop va fi considerată o utilizare incorectă a dispozitivului. Utilizatorul va fi singurul responsabil pentru utilizarea necorespunzătoare a dispozitivului.

Instalarea împământării

Acest aparat este clasificat ca fiind din clasa de protecție I și trebuie conectat la o împământare de protecție. Împământarea reduce riscul de electrocutare prin asigurarea unui fir de evacuare pentru curentul electric.

Acest aparat este dotat cu un cablu de alimentare cu ștecăr cu împământare sau conexiuni electrice cu fir de împământare. Conexiunile trebuie instalate și împământate corespunzător.

Principalele componente ale produsului

(Fig. 1 de la pagina 3)

1. Panou de comandă
2. Corp
3. Capac superior
4. Carcasa elementului de încălzire
5. Orificiu de ieșire a apei
6. Șurub de eliberare
7. Clemă
8. Admisie apă

Observație: Conținutul acestui manual se aplică tuturor articolelor listate, cu excepția cazului în care se specifică altfel. Aspectul poate varia față de ilustrațiile prezentate.

Panou de comandă

(Fig. 2 de la pagina 3)

9. Afișaj temperatură reală
10. Setare afișaj temperatură
11. Setare afișare oră
12. Setare buton °C / °F
13. Butoanel Setare temperatură/timp
14. Buton de creștere
15. Buton de scădere
16. Buton de pornire/oprire
17. Buton pornire/oprire alimentare
18. Simbol încălzire
19. Simbol de funcționare ventilator

Afișaj temperatură reală

- Afișează temperatura de lucru în timp real

Setare afișaj temperatură/timp

- Afișați temperatura setată.
- În modul standby, afișează setarea orei țintă. În modul de lucru, afișează timpul de lucru rămas, " : " clipește.

Butoanel Setare temperatură/timp

- Apăsăți butonul Temperatură/Timp pentru a comuta setarea de temperatură sau timp. Când afișajul temperaturii luminează intermitent, setați temperatura țintă dorită cu BUTON CREȘTERE sau DESCREȘTERE . Atunci când afișajul pentru



timp luminează intermitent, setați timpul țintă dorit cu BUTONUL CREȘTERE sau DESCREȘTERE .

Notă:

- După ce lumina clipește de 3 ori, dacă nu există nicio setare a funcționării, mașina va ieși din setarea Temperat/Timp. Dacă trebuie să o resetați, faceți din nou clic pe butonul Temperatură/Timp pentru a intra în starea de setare.
- În modul de lucru, apăsați și mențineți apăsat butonul Temperatură/Timp, acesta afișează ora și temperatura setate.

Setare buton °C / °F

- Utilizați butonul pentru a seta unitatea de temperatură °C / °F .

Buton mărire/reducere

- Utilizați butonul pentru a mări sau micșora setarea de temperatură și timp, după selectarea funcției corespunzătoare.

Buton de pornire/oprire

- Apăsați butonul Start/Stop pentru a porni mașina. **III** Se aprinde intermitent.
- Apăsarea butonului Start/Stop pentru a doua oară va începe numărătoarea inversă, " : " de pe afișajul cronometrului va clipi.
- Apăsarea butonului Start/Stop a treia oară va opri mașina. " : " de pe afișajul cronometrului nu mai clipește.

Buton pornire/oprire alimentare

- După conectarea sursei de alimentare, mașina intră în modulul de economisire a energiei. Se aprinde numai butonul PORNIT/OPRIT.
- Apăsați butonul PORNIT/OPRIT pentru a intra în modelul standby.
- În modul așteptare sau în timpul procesului de lucru, apăsați acest buton pentru a reveni la modelul de economisire a energiei. Se aprinde numai butonul PORNIT/OPRIT.

Pregătirea înainte de utilizare

- Îndepărtați toate ambalajele și ambalajele de protecție.
- Verificați dacă dispozitivul este în stare bună și dacă are toate accesoriile. În cazul unei livrări incomplete sau deteriorate, vă rugăm să contactați imediat furnizorul. În acest caz, nu utilizați dispozitivul.
- Curățați accesoriile și aparatul înainte de utilizare (consultați ==> Curățare și întreținere).
- Asigurați-vă că aparatul este complet uscat.
- Puneți aparatul pe o suprafață orizontală, stabilă și rezistentă la căldură, care este sigură împotriva stropirii cu apă.
- Păstrați ambalajul dacă intenționați să depozitați aparatul pe viitor.
- Păstrați manualul utilizatorului pentru referințe ulterioare.

NOTĂ! Din cauza reziduurilor rezultate din fabricație, aparatul poate emite un miros ușor în timpul primelor câteva utilizări. Acest lucru este normal și nu indică niciun defect sau pericol. Asigurați-vă că aparatul este bine aerisit.

Instrucțiuni de utilizare

1. Puneți aparatul într-un recipient rezistent la căldură care este suficient de adânc pentru a ține aparatul cu ajutorul clemei.

2. Umpleți recipientul cu apă la nivelul dintre marcasele MIN și MAX de pe carcasa elementului de încălzire.
Notă: Plasarea sacului de aspirator cu alimente va crește nivelul apei. Verificați apoi nivelul apei pentru a vă asigura că nu depășește marcajul MAX.
3. Conectați cablul de alimentare la sursa de alimentare. Apăsați butonul „PORNIT/OPRIT”.
4. Utilizați butonul „Temp/Timp” pentru a selecta temperatura și apoi setați valoarea dorită cu butoanele CREȘTERE sau DESCREȘTERE.
5. Utilizați butonul „Temp/Timp” pentru a selecta timpul necesar cu butoanele CREȘTERE sau DESCREȘTERE
6. După ce setați temperatura și durata gătirii, apăsați butonul „Start/Stop” pentru a porni aparatul. Apa se încălzește acum. După atingerea temperaturii necesare, mașina va emite două semnale sonore, punând punga cu vid în apă. **ATENȚIE!** Apa va fi fierbinte.
7. După atingerea duratei de gătire setate, aparatul va emite două semnale sonore după terminarea gătirii. Scoateți punga din apa fierbinte cu ajutorul cleștelui pentru bucătărie.
Notă: Dacă nu funcționează, aparatul va emite două semnale sonore la fiecare 30 de secunde în 30 de minute, în timp ce temperatura apei va rămâne la temperatura pre-setată.
8. După terminarea procesului de gătire, deconectați dispozitivul de la sursa de alimentare și lăsați-l să se răcească înainte de curățare. Pentru a evita orice risc de arsuri, lăsați apa să se răcească înainte de a o turna din recipient.

Resetare din fabrică

În modul Pregătit, apăsați simultan și țineți apăsată butoanele „Start/Stop” și „+” timp de 3 secunde. Afișajul temperaturii va indica temperatura setată de 60°C, iar afișajul orei va indica ora setată de 24:00. Eliberați butoanele, iar afișajul pentru temperatură și cronometru va clipi de 3 ori simultan, indicând o resetare reușită din fabrică.

Curățare și întreținere

- **ATENȚIE!** Deconectați întotdeauna aparatul de la sursa de alimentare și răciți-l înainte de depozitare, curățare și întreținere.
- Nu folosiți jet de apă sau un aparat de curățat cu aburi pentru curățare și nu împingeți aparatul sub apă, deoarece componentele se vor uda și se pot produce șocuri electrice.
- Dacă aparatul nu este menținut curat, acest lucru poate afecta negativ durata de viață a aparatului și poate duce la o situație periculoasă.

Curățare

- Curățați suprafața exterioră răcită cu o lavetă sau un burete ușor umezit cu o soluție slabă de săpun.
- Din motive de igienă, aparatul trebuie curățat înainte și după utilizare.
- Evitați contactul cu apa al componentelor electrice.
- Curățați și decalcificați la intervale regulate (consultați capitolul „Decalcifierea”).
- Nicio piesă nu poate fi spălată în mașina de spălat vase.
- Așezați mașinile vertical după curățare, nu le așezați orizontal sau cu susul în jos.



Întreținere

- Verificați regulat funcționarea aparatului pentru a preveni accidentele grave.
- Dacă observați că aparatul nu funcționează corespunzător sau că există o problemă, opriți-l și contactați furnizorul.
- Toate lucrările de întreținere, instalare și reparații trebuie efectuate de tehnicieni specializați și autorizați sau recomandate de producător.

Transport și depozitare

- Înainte de depozitare, asigurați-vă întotdeauna că aparatul a fost deconectat de la sursa de alimentare și complet răcit.
- Depozitați aparatul într-un loc răcoros, curat și uscat.
- Nu puneți niciodată obiecte grele pe aparat, deoarece acesta se poate deteriora.
- Nu mutați aparatul în timp ce acesta este în funcțiune. Deconectați aparatul de la sursa de alimentare când îl mutați și țineți-l în partea de jos.

Detartrare

Acest aparat trebuie curățat și decalcificat după fiecare 20 de utilizări sau 100 de ore. Pentru a menține aparatul în stare optimă și pentru a-i asigura funcționarea, este esențial să îl decalcificați în mod regulat. În funcție de durezza apei și de frecvența de utilizare, trebuie să repetați regulat următoarea procedură.

Pentru a decalcifica utilizați un agent de decalcifiere adecvat pentru aparat. De asemenea, puteți folosi suc de lămâie pur, acid citric sau oțet de curățare ca agent de decalcifiere. Pentru a asigura un amestec adecvat, citiți instrucțiunile furnizate împreună cu agentul. Pentru suc de lămâie pur sau oțet de curățare, amestecul general aplică 1/3 din oțet de curățare sau suc de lămâie la 2/3 apă.

1. Turnați soluția într-un recipient până când ajungeți la linia MAX a aparatului.
2. Porniți aparatul, setați temperatura de lucru la 80°C și setați durata de 3 ore (03:00), apoi apăsați butonul Start/Stop. Când mașina atinge temperatura presetată, apăsați butonul Start/Stop pentru a porni cronometrul.
3. Când cronometrul indică 00:00, opriți aparatul și opriți alimentarea, scoateți-l din priză și lăsați-l să se răcească.
4. Scurgeți apa din recipient și folosiți apă proaspătă pentru a curăța dispozitivul.

NOTĂ! Garanția este nulă dacă decalcifierea regulată duce la o funcționare redusă sau la defectarea aparatului.

Depanare

Dacă aparatul nu funcționează corespunzător, verificați tabelul de mai jos pentru soluție. Dacă în continuare nu puteți rezolva problema, vă rugăm să contactați furnizorul/furnizorul de servicii.

Problemă	Cauză posibilă	Soluție posibilă
Aparatul nu funcționează	Nu există alimentare la priză	Verificați siguranța
	Fișa nu este conectată (corect) la punctul de alimentare	Verificați ștecherul

Aparatul nu atinge temperatura setată	Element de încălzire defect	Contactați furnizorul
	Siguranța elementului de încălzire este defectă	
Butoanele nu răspund sau nu afișează	Unitatea de comandă este defectă	Contactați furnizorul

Identificarea codurilor de eroare

Cod de eroare	Cauză posibilă	Soluție posibilă
E01	Nivelul apei din recipient este mai mic decât marcajul nivelului apei din carcasă.	Opriti mașina, adăugați cantitatea corectă de apă în recipient.
E02	Elementul de încălzire nu este normal.	Contactați furnizorul
	Cablajul intern nu este normal.	
	Senzorul de temperatură nu este normal.	
LP	Mașina își pierde brusc puterea în timpul gătitului normal	Apăsati butonul Start/Stop

Garanție

Orice defect care afectează funcționalitatea aparatului care devine evident în termen de un an de la achiziție va fi reparat prin reparații gratuite sau înlocuire, cu condiția ca aparatul să fi fost utilizat și întreținut în conformitate cu instrucțiunile și să nu fi fost abuzat sau utilizat necorespunzător în niciun fel. Drepturile dvs. legale nu sunt afectate. Dacă aparatul este revendicat în garanție, specificați unde și când a fost achiziționat și includeți dovedea achiziționării (de ex. chitanță).

În conformitate cu politica noastră de dezvoltare continuă a produselor, ne rezervăm dreptul de a modifica fără preaviz produsul, ambalajul și specificațiile documentației.

Aruncați și protejați mediul înconjurător



La scoaterea din uz a aparatului, produsul nu trebuie eliminat împreună cu alte deșeurii menajere. În schimb, este responsabilitatea dvs. să eliminați deșeurile de echipamente prin predarea acestora la un punct de colectare desemnat. Nerespectarea acestei reguli poate fi penalizată în conformitate cu regulamentele aplicabile privind eliminarea deșeurilor. Colectarea și reciclarea separată a deșeurilor dvs. de echipamente la momentul eliminării va ajuta la conservarea resurselor naturale și va asigura reciclarea acestora într-o manieră care protejează sănătatea umană și mediul înconjurător.

Pentru mai multe informații despre locul în care vă puteți lăsa deșeurile pentru reciclare, vă rugăm să contactați compania locală de colectare a deșeurilor. Producătorii și importatorii nu își asumă responsabilitatea pentru reciclarea, tratarea și eliminarea ecologică, fie direct, fie printr-un sistem public.



Αγαππητέ πελάτη,

Σας ευχαριστούμε που αγοράσατε αυτή τη συσκευή HENDI. Διαβάστε προσεκτικά αυτό το εγχειρίδιο χρήστη, δίνοντας ιδιαίτερη προσοχή στους κανονισμούς ασφαλείας που περιγράφονται παρακάτω, πριν από την πρώτη εγκατάσταση και χρήση αυτής της συσκευής.

Οδηγίες ασφαλείας

- Χρησιμοποιείτε τη συσκευή μόνο για τον προβλεπόμενο σκοπό για τον οποίο σχεδιάστηκε, όπως περιγράφεται στο παρόν εγχειρίδιο.
- Ο κατασκευαστής δεν φέρει ευθύνη για τυχόν ζημιές που προκλήθηκαν από εσφαλμένη λειτουργία και ακατάλληλη χρήση.
-  **ΚΙΝΔΥΝΟΣ! ΚΙΝΔΥΝΟΣ ΗΛΕΚΤΡΟΠΛΗΞΙΑΣ!** Μην επιχειρήσετε να επισκευάσετε τη συσκευή μόνοι σας. Μην εμβάπτιζετε τα ηλεκτρικά μέρη της συσκευής σε νερό ή άλλα υγρά. Μην κρατάτε ποτέ τη συσκευή κλάω από τρεχούμενο νερό.
- **ΜΗ ΧΡΗΣΙΜΟΠΟΙΕΙΤΕ ΠΟΤΕ ΣΥΣΚΕΥΗ ΠΟΥ ΈΧΕΙ ΥΠΟΣΤΕΙ ΖΗΜΙΑ!** Ελέγχετε τακτικά τις ηλεκτρικές συνδέσεις και το καλώδιο για τυχόν ζημιές. Σε περίπτωση ζημιάς, απουσνδέστε τη συσκευή από την παροχή ρεύματος. Οποιοσδήποτε επισκευές πρέπει να πραγματοποιούνται μόνο από προμηθευτή ή εξειδικευμένο άτομο για την αποφυγή κινδύνου ή τραυματισμού.
- **ΠΡΟΕΙΔΟΠΟΙΗΣΗ!** Κατά την τοποθέτηση της συσκευής, δρομολογήστε το καλώδιο ρεύματος με ασφάλεια, εάν είναι απαραίτητο, για να αποφύγετε τυχόν ακούσιο τράβηγμα, ζημιά, επαφή με την επιφάνεια θέρμανσης ή κίνδυνο παραπατήματος.
- **ΠΡΟΕΙΔΟΠΟΙΗΣΗ!** Εφόσον το φιν είναι στην πρίζα, η συσκευή είναι συνδεδεμένη στην παροχή ρεύματος.
- **ΠΡΟΕΙΔΟΠΟΙΗΣΗ!** Ανεργητοποιείτε ΠΑΝΤΟΤΕ τη συσκευή πριν από την αποσύνδεση από την παροχή ρεύματος, τον καθαρισμό, τη συντήρηση ή την αποθήκευση.
- Συνδέστε τη συσκευή μόνο σε πρίζα με την τάση και τη συχνότητα που αναφέρονται στην ετικέτα της συσκευής.
- Μην αγγίζετε το φιν/τις ηλεκτρικές συνδέσεις με βρεγμένα ή υγρά χέρια.
- Διατηρείτε τη συσκευή και το φιν/τις ηλεκτρικές συνδέσεις μακριά από νερό και άλλα υγρά. Εάν η συσκευή πέσει σε νερό, αφαιρέστε αμέσως τις συνδέσεις τροφοδοσίας. Μην χρησιμοποιείτε τη συσκευή μέχρι να ελεγχθεί από πιστοποιημένο τεχνικό. Η μη τήρηση αυτών των οδηγιών θα προκαλέσει κινδύνους απειλητικούς για τη ζωή.
- Συνδέστε το τροφοδοτικό σε μια εύκολα προσβάσιμη πρίζα, ώστε να μπορείτε να απουσνδέσετε τη συσκευή αμέσως σε περίπτωση έκτακτης ανάγκης.
- Βεβαιωθείτε ότι το καλώδιο δεν έρχεται σε επαφή με αιχμηρά ή ζεστά αντικείμενα και φυλάξτε το μακριά από ανοικτή φωτιά. Μην τραβάτε ποτέ το καλώδιο ρεύματος για να το απουσνδέσετε από την πρίζα, αλλά να τραβάτε πάντα το φιν.
- Μην μεταφέρετε ποτέ τη συσκευή από το καλώδιό της.
- Μην προσπαθήσετε ποτέ να ανοίξετε μόνοι σας το περίβλημα της συσκευής.
- Μην εισάγετε αντικείμενα στο περίβλημα της συσκευής.
- Μην αφήνετε ποτέ τη συσκευή χωρίς επίβλεψη κατά τη διάρκεια της χρήσης.
- Ο χειρισμός της συσκευής αυτής πρέπει να γίνεται από εκπαιδευμένο προσωπικό στην κουζίνα του εστιατορίου, σε καντίνες ή σε μπαρ κ.λπ.
- Η συσκευή αυτή δεν πρέπει να χρησιμοποιείται από άτομα με

μειωμένες σωματικές, αισθητηριακές ή πνευματικές ικανότητες ή άτομα με έλλειψη εμπειρίας και γνώσης.

- Η συσκευή αυτή δεν πρέπει σε καμία περίπτωση να χρησιμοποιείται από παιδιά.
- Διατηρείτε τη συσκευή και τις ηλεκτρικές της συνδέσεις μακριά από παιδιά.
- Μην χρησιμοποιείτε ποτέ εξαρτήματα ή πρόσθετες συσκευές εκτός από αυτές που παρέχονται με τη συσκευή ή συνιστώνται από τον κατασκευαστή. Διαφορετικά, μπορεί να υπάρξει κίνδυνος για την ασφάλεια του χρήστη και να προκληθεί ζημιά στη συσκευή. Χρησιμοποιείτε μόνο γνήσια εξαρτήματα και παρελκόμενα.
- Μην χρησιμοποιείτε αυτή τη συσκευή με εξωτερικό χρονοδιακόπτη ή σύστημα τηλεχειρισμού.
- Μην τοποθετείτε τη συσκευή πάνω σε θερμοκρασιακά αντικείμενα (βενζινοκίνητο, ηλεκτρικό, κάρβουνο κ.λπ.).
- Μην καλύπτετε τη συσκευή σε λειτουργία.
- Μην τοποθετείτε αντικείμενα επάνω στη συσκευή.
- Μην χρησιμοποιείτε τη συσκευή κοντά σε γυμνές φλόγες, εκρηκτικά ή εύφλεκτα υλικά. Να χειρίζεστε πάντα τη συσκευή σε οριζόντια, σταθερή, καθαρή, ανθεκτική στη θερμότητα και στεγνή επιφάνεια.
- Η συσκευή δεν είναι κατάλληλη για εγκατάσταση σε χώρο όπου μπορεί να χρησιμοποιηθεί πιτάκας νερού.
- Αφήστε χώρο τουλάχιστον 20 cm γύρω από τη συσκευή για εξαερισμό κατά τη χρήση.
- **ΠΡΟΕΙΔΟΠΟΙΗΣΗ!** Διατηρείτε όλα τα ανοίγματα εξαερισμού στη συσκευή ελεύθερα από εμπόδια.

GR

Ειδικές οδηγίες ασφαλείας

- Αυτή η συσκευή προορίζεται για μπουφέ και οικιακή χρήση.
- Μην χρησιμοποιείτε αυτή τη συσκευή για το μαγείρεμα τροφίμων, θερμοκρασιών ουσιών που είναι εύφλεκτες, επικίνδυνες ή μη ασφαλείς.
- Η συσκευή πρέπει να τοποθετηθεί κάθετα στο δοχείο.
- Ελέγξτε τη θερμοκρασία του νερού με την ένδειξη θερμοκρασίας. Μην αγγίζετε το νερό.
-  **ΠΡΟΣΟΧΗ! ΚΙΝΔΥΝΟΣ ΕΓΚΛΑΜΑΤΩΝ! ΖΕΣΤΕΣ ΕΠΙΦΑΝΕΙΕΣ!** Η θερμοκρασία των προσβάσιμων επιφανειών είναι πολύ υψηλή κατά τη χρήση. Αγγίξτε μόνο τον πίνακα ελέγχου, τις λαβές, τους διακόπτες, τους διακόπτες χρονοδιακόπτη ή τους διακόπτες θερμοκρασίας.
- Εάν το καλώδιο τροφοδοσίας έχει υποστεί ζημιά, πρέπει να αντικατασταθεί από τον κατασκευαστή, τον αντιπρόσωπο σέρβις του κατασκευαστή ή από άτομο με παρόμοια προσόντα, προκειμένου να αποφευχθεί τυχόν κίνδυνος.
- **ΠΡΟΣΟΧΗ!** Μην γεμίζετε με νερό τη στάθμη MAX ή τη στάθμη χαμηλότερη από MIN.
- Μην χρησιμοποιείτε ποτέ αυτή τη συσκευή χωρίς νερό.

Προβλεπόμενη χρήση

- Αυτή η συσκευή προορίζεται για οικιακή χρήση και παρόμοιες εφαρμογές όπως:
 - χώρους κουζίνας προσωπικού σε καταστήματα, γραφεία και άλλα εργασιακά περιβάλλοντα
 - αγροτικές κατοικίες
 - από πελάτες σε ξενοδοχεία, μοτέλ και άλλα περιβάλλοντα στέγασης
 - περιβάλλοντα τύπου κρεβατιού και πριωνού,
- Αυτή η συσκευή προορίζεται μόνο για το μαγείρεμα τροφίμων συσκευασμένα σε σακούλες κενού αέρος στην ελεγχόμενη με ακριβεία θερμοκρασία σε μπουφέ και για οικιακή χρήση.



Οποιαδήποτε άλλη χρήση μπορεί να προκαλέσει ζημιά στη συσκευή ή τραυματισμό.

- Η λειτουργία της συσκευής για οποιονδήποτε άλλο σκοπό θα θεωρείται εσφαλμένη χρήση της συσκευής. Ο χρήστης θα είναι αποκλειστικά υπεύθυνος για την ακατάλληλη χρήση της συσκευής.

Εγκατάσταση γείωσης

Αυτή η συσκευή έχει ταξινομηθεί ως κατηγορίας προστασίας Ι και πρέπει να συνδεθεί σε προστατευτική γείωση. Η γείωση μειώνει τον κίνδυνο ηλεκτροπληξίας παρέχοντας ένα καλώδιο διαφυγής για το ηλεκτρικό ρεύμα.

Αυτή η συσκευή διαθέτει καλώδιο τροφοδοσίας με βύσμα γείωσης ή ηλεκτρικές συνδέσεις με καλώδιο γείωσης. Οι συνδέσεις πρέπει να είναι σωστά εγκατεστημένες και γειωμένες.

GR

Κύρια μέρη του προϊόντος

(Εικ. 1 στη σελίδα 3)

1. Πίνακας ελέγχου
2. Σώμα
3. Επάνω κάλυμμα
4. Περίβλημα θερμαντικού στοιχείου
5. Έξοδος νερού
6. Βίδα απελευθέρωσης
7. Σφικτήρας
8. Είσοδος νερού

Παρατήρηση: Το περιεχόμενο αυτού του χειριδίου ισχύει για όλα τα στοιχεία που αναφέρονται, εκτός εάν ορίζεται διαφορετικά. Η εμφάνιση μπορεί να διαφέρει από τις εικόνες που εμφανίζονται.

Πίνακας ελέγχου

(Εικ. 2 στη σελίδα 3)

9. Ένδειξη πραγματικής θερμοκρασίας
10. Οθόνη ρύθμισης θερμοκρασίας
11. Ρύθμιση εμφάνισης ώρας
12. Κομπι ρύθμισης °C / °F
13. Κομπι ρύθμισης θερμοκρασίας / ώρας
14. Κομπι αύξησης
15. Κομπι μείωσης
16. Κομπι έναρξης/διακοπής
17. Κομπι ενεργοποίησης/απενεργοποίησης
18. Σύμβολο θέρμανσης
19. Σύμβολο λειτουργίας ανεμιστήρα

Ένδειξη πραγματικής θερμοκρασίας

- Εμφάνιση θερμοκρασίας λειτουργίας σε πραγματικό χρόνο

Ρύθμιση ένδειξης θερμοκρασίας/χρόνου

- Εμφάνιση της καθορισμένης θερμοκρασίας.
- Στην κατάσταση αναμονής, εμφανίζεται ο καθορισμένος χρόνος-στόχος. Στη λειτουργία εργασίας, εμφανίζει τον υπολειπόμενο χρόνο εργασίας, " : " αναβοσβήνει.

Κομπι Ρύθμιση θερμοκρασίας/ώρας

- Πατήστε το κομπι θερμοκρασία/ώρα για να αλλάξετε τη ρύθμιση θερμοκρασίας ή χρόνου. Όταν η ένδειξη θερμοκρασίας αναβοσβήνει, ρυθμίστε την επιθυμητή θερμοκρασία-στόχο με το ΚΟΥΜΠΙ ΑΥΞΗΣΗΣ ή ΜΕΙΩΣΗΣ. Όταν αναβοσβήνει η ένδειξη της ώρας, ρυθμίστε την επιθυμητή ώρα-στόχο με το ΚΟΥΜΠΙ ΑΥΞΗΣΗΣ ή ΜΕΙΩΣΗΣ.

Σημείωση:

- Αφού η λυχνία αναβοσβήνει 3 φορές, εάν δεν υπάρχει λειτουργία ρύθμισης, το μπλάνημα θα εξέλθει από τη ρύθμιση θερμοκρασίας/ώρας. Εάν πρέπει να την επαναφέρετε, κάντε ξανά κλικ στο κομπι θερμοκρασία/ώρα για να εισέλθετε στην κατάσταση ρύθμισης.
- Στον τρόπο λειτουργίας εργασίας, πατήστε παρατεταμένα το κομπι θερμοκρασία/ώρα, όπου εμφανίζεται ο χρόνος και η θερμοκρασία που έχουν ρυθμιστεί.

Κομπι ρύθμισης °C / °F

- Χρησιμοποιήστε το κομπι για να ρυθμίσετε τη μονάδα θερμοκρασίας °C / °F.

Κομπι αύξησης/μείωσης

- Χρησιμοποιήστε το κομπι για να αυξήσετε ή να μειώσετε τη ρύθμιση θερμοκρασίας και χρόνου, αφού επιλέξετε την κατάλληλη λειτουργία.

Κομπι έναρξης/διακοπής

- Πατήστε το κομπι Έναρξης/Διακοπής για να ξεκινήσετε το μπλάνημα. **⏻** Αναβοσβήνει.
- Εάν πατήσετε το κομπι Έναρξη/Διακοπή για δεύτερη φορά, θα ξεκινήσει ο χρόνος αντίστροφης μέτρησης, " : " από την οθόνη του χρονοδιακόπτη θα αναβοσβήνει.
- Εάν πατήσετε το κομπι Έναρξης/Διακοπής για τρίτη φορά, το μπλάνημα θα σταματήσει. " : " από την οθόνη του χρονοδιακόπτη σταματούν να αναβοσβήνουν.

Κομπι ενεργοποίησης/απενεργοποίησης

- Μετά τη σύνδεση του τροφοδοτικού, το μπλάνημα εισέρχεται στο μοντέλο εξοικονόμησης ενέργειας. Ανάβει μόνο το κομπι ON/OFF.
- Πατήστε το κομπι ON/OFF για να εισέλθετε στο μοντέλο αναμονής.
- Σε κατάσταση αναμονής ή κατά τη διάρκεια της διαδικασίας εργασίας, πατήστε αυτό το κομπι για να επιστρέψετε στο μοντέλο εξοικονόμησης ενέργειας. Ανάβει μόνο το κομπι ON/OFF.

Προετοιμασία πριν από τη χρήση

- Αφαιρέστε όλη την προστατευτική συσκευασία και το περιτύλιγμα.
- Ελέγξτε ότι η συσκευή είναι σε καλή κατάσταση και με όλα τα παρεκκείμενα. Σε περίπτωση στελούς ή κατεστραμμένης παράδοσης, επικοινωνήστε αμέσως με τον προμηθευτή. Σε αυτή την περίπτωση, μη χρησιμοποιείτε τη συσκευή.
- Καθαρίστε τα εξαρτήματα και τη συσκευή πριν από τη χρήση (βλ. => Καθαρισμός και συντήρηση).
- Βεβαιωθείτε ότι η συσκευή είναι εντελώς στεγνή.
- Τοποθετήστε τη συσκευή σε οριζόντια, σταθερή και ανθεκτική στη θερμότητα επιφάνεια που είναι ασφαλής για πιτσιλιές νερού.
- Φυλάξτε τη συσκευασία εάν σκοπεύετε να αποθηκεύσετε τη συσκευή σας στο μέλλον.
- Φυλάξτε το χειριδίο χρήσης για μελλοντική αναφορά.

ΣΗΜΕΙΩΣΗ! Λόγω υπολειμμάτων από την κατασκευή, η συσκευή μπορεί να εκπέμψει ελαφριά οσμή κατά τη διάρκεια των πρώτων λίγων χρήσεων. Αυτό είναι φυσιολογικό και δεν υποδεικνύει κανένα ελάττωμα ή κίνδυνο. Βεβαιωθείτε ότι η συσκευή αερίζεται καλά.



Οδηγίες λειτουργίας

1. Τοποθετήστε τη συσκευή σε ένα ανθεκτικό στη θερμότητα δοχείο που να είναι αρκετά βαθύ για να συγκρατεί τη συσκευή χρησιμοποιώντας το σφιγκτήρα.
2. Γεμίστε το δοχείο με νερό ανάμεσα στις ενδείξεις MIN και MAX στο περιβλήμα του θερμαντικού στοιχείου.
Σημείωση: Η τοποθέτηση της σακούλας κενού αέρος με φαγητό θα αυξήσει τη στάθμη του νερού. Στη συνέχεια, ελέγξτε τη στάθμη του νερού για να βεβαιωθείτε ότι δεν υπερβαίνει τη σήμανση MAX.
3. Συνδέστε το καλώδιο τροφοδοσίας στην παροχή ρεύματος. Πατήστε το κουμπί «ON/OFF».
4. Χρησιμοποιήστε το κουμπί «Θερμοκρασία/Χρόνος» για να επιλέξετε τη θερμοκρασία και, στη συνέχεια, ρυθμίστε την επιθυμητή τιμή με το κουμπί ΑΥΞΗΣΗΣ ή ΜΕΙΩΣΗΣ.
5. Χρησιμοποιήστε το κουμπί «Θερμοκρασία/Χρόνος» για να επιλέξετε τον απαιτούμενο χρόνο με τα κουμπιά ΑΥΞΗΣΗΣ ή ΜΕΙΩΣΗΣ
6. Αφού ρυθμίσετε τη θερμοκρασία και τον χρόνο μαγειρέματος, πιέστε το πλήκτρο «Έναρξη/Διακοπή» για να ξεκινήσει η συσκευή. Το νερό θερμαίνεται. Αφού επιτευχθεί η απαιτούμενη θερμοκρασία, η συσκευή θα εκπέμψει δύο μπιπ, τοποθετήστε τη σακούλα κενού αέρος με φαγητό σε νερό. **ΠΡΟΣΟΧΗ!** Το νερό θα είναι ζεστό.
7. Αφού φτάσει στον καθορισμένο χρόνο μαγειρέματος, η συσκευή θα εκπέμψει δύο μπιπ μόλις ολοκληρωθεί το μαγείρεμα. Αφαιρέστε τη σακούλα από το ζεστό νερό χρησιμοποιώντας λαβίδες κουζίνας.
Σημείωση: Εάν δεν υπάρχει λειτουργία, η συσκευή θα ηχεί δύο φορές κάθε 30 δευτερόλεπτα σε 30 λεπτά, ενώ η θερμοκρασία του νερού θα παραμείνει στην προκαθορισμένη θερμοκρασία.
8. Αφού ολοκληρωθεί η διαδικασία μαγειρέματος, αποσυνδέστε τη συσκευή από την παροχή ρεύματος και αφήστε την να κρυώσει πριν από τον καθαρισμό. Για να αποφύγετε τον κίνδυνο εγκαυμάτων, αφήστε το νερό να κρυώσει πριν το ρίξετε από το δοχείο.

Επαναφορά εργοστασιακών ρυθμίσεων

Στην κατάσταση ετοιμότητας, πατήστε και κρατήστε πατημένα ταυτόχρονα τα κουμπιά «Έναρξη/Διακοπή» και «+» για 3 δευτερόλεπτα. Η ένδειξη θερμοκρασίας θα εμφανίσει την καθορισμένη θερμοκρασία των 60°C και η ένδειξη ώρας θα εμφανίσει τον καθορισμένο χρόνο των 24:00. Αφήστε τα κουμπιά και η ένδειξη θερμοκρασίας και χρονοδιακόπτη θα αναβοσβήσει 3 φορές ταυτόχρονα, υποδεικνύοντας επιτυχή επαναφορά στις εργοστασιακές ρυθμίσεις.

Καθαρισμός και συντήρηση

- **ΠΡΟΣΟΧΗ!** Αποσυνδέετε πάντα τη συσκευή από την παροχή ρεύματος και την ψύχετε πριν από την αποθήκευση, τον καθαρισμό και τη συντήρηση.
- Μην χρησιμοποιείτε πίδακα νερού ή ατμοκαθαριστή για τον καθαρισμό και μην σπρώχνετε τη συσκευή κάτω από το νερό, καθώς τα εξαρτήματα θα βραχούν και μπορεί να προκληθεί ηλεκτροπληξία.
- Εάν η συσκευή δεν διατηρείται σε καλή κατάσταση καθαριότητας, αυτό μπορεί να επηρεάσει αρνητικά τη διάρκεια ζωής της συσκευής και να οδηγήσει σε επικίνδυνες συνθήκες.

Καθαρισμός

- Καθαρίστε την κρύα εξωτερική επιφάνεια με ένα πανί ή σφουγγάρι ελαφρώς νοτισμένο με ήπιο διάλυμα σαπουνιού.
- Για λόγους υγιεινής, η συσκευή πρέπει να καθαρίζεται πριν και μετά τη χρήση.
- Αποφύγετε την επαφή νερού με τα ηλεκτρικά εξαρτήματα.
- Καθαρίζετε και αφαλάτωνετε σε τακτά χρονικά διαστήματα (βλ. κεφάλαιο «Αφαλάτωση»).
- Κανένα εξάρτημα δεν είναι ασφαλές για πλύσιμο στο πλυντήριο πιάτων.
- Τοποθετήστε τα μηχανήματα κατακόρυφα μετά τον καθαρισμό, μην τα τοποθετείτε οριζόντια ή ανάποδα.

Συντήρηση

- Ελέγχετε τακτικά τη λειτουργία της συσκευής για την αποφυγή σοβαρών ατυχημάτων.
- Εάν διαπιστώσετε ότι η συσκευή δεν λειτουργεί σωστά ή ότι υπάρχει κάποιο πρόβλημα, σταματήστε να τη χρησιμοποιείτε, απενεργοποιήστε την και επικοινωνήστε με τον προμηθευτή.
- Όλες οι εργασίες συντήρησης, εγκατάστασης και επισκευής πρέπει να εκτελούνται από εξειδικευμένους και εξουσιοδοτημένους τεχνικούς ή να συνιστώνται από τον κατασκευαστή.

Μεταφορά και αποθήκευση

- Πριν από την αποθήκευση, να βεβαιώνετε πάντα ότι η συσκευή έχει αποσυνδεθεί από την παροχή ρεύματος και έχει κρυώσει εντελώς.
- Φυλάσσετε τη συσκευή σε δροσερό, καθαρό και στεγνό χώρο.
- Μην τοποθετείτε ποτέ βαριά αντικείμενα επάνω στη συσκευή, καθώς μπορεί να προκληθεί ζημιά σε αυτήν.
- Μην μετακινείτε τη συσκευή ενώ βρίσκεται σε λειτουργία. Αποσυνδέστε τη συσκευή από την παροχή ρεύματος όταν τη μετακινείτε και κρατήστε την στο κάτω μέρος.

Αφαίρεση αλάτων

Η συσκευή αυτή πρέπει να καθαρίζεται και να αφαλάτωναται μετά από κάθε 20 χρήσεις ή 100 ώρες . Για να διατηρήσετε αυτή τη συσκευή σε άριστη κατάσταση και για να διασφαλίσετε τη λειτουργία της, είναι σημαντικό να αφαιρείτε τα άλατα της συσκευής σε τακτική βάση. Αλλάγμα με τη σκληρότητα του νερού και τη συχνότητα χρήσης, πρέπει να επαναλαμβάνετε τακτικά την ακόλουθη διαδικασία.

Για την αφαλάτωση, χρησιμοποιήστε ένα προϊόν αφαλάτωσης που είναι κατάλληλο για τη συσκευή. Μπορείτε επίσης να χρησιμοποιήσετε καθαρό χυμό λεμονιού, κτρικό οξύ ή ξύδι καθαρισμού ως μέσο αφαίρεσης αλάτων. Για να διασφαλίσετε το σωστό μείγμα, διαβάστε τις οδηγίες που παρέχονται με τον παράγοντα. Για καθαρό χυμό λεμονιού ή ξύδι καθαρισμού, το γενικό μείγμα εφαρμόζεται το 1/3 του καθαρισμού ξυδιού ή του χυμού λεμονιού στα 2/3 του νερού.

1. Ρίξτε το διάλυμα σε ένα δοχείο μέχρι να φτάσετε στη γραμμή MAX της συσκευής.
2. Ενεργοποιήστε τη συσκευή, ρυθμίστε τη θερμοκρασία λειτουργίας στους 80°C και τον χρόνο στις 3 ώρες(03:00) και στη συνέχεια πατήστε το κουμπί Έναρξης/Διακοπής. Όταν το μηχανήμα φτάσει στην προκαθορισμένη θερμοκρασία, πατήστε το κουμπί Έναρξη/Διακοπή για να ξεκινήσει ο χρονοδιακόπτης.
3. Όταν ο χρονοδιακόπτης δείχνει 00:00, σταματήστε τη συσκευή



και απενεργοποιήστε την τροφοδοσία, αποσυνδέστε την από την πρίζα και αφήστε τη συσκευή να κρυώσει.

4. Αποστραγγίστε το νερό από το δοχείο και χρησιμοποιήστε φρέσκο νερό για να καθαρίσετε τη συσκευή.

ΣΗΜΕΙΩΣΗ! Η εγγύηση ακυρώνεται εάν η μη τακτική αφαλάτωση οδηγεί σε μειωμένη λειτουργία ή αστοχία της συσκευής.

Αντιμετώπιση προβλημάτων

Αν η συσκευή δεν λειτουργεί σωστά, ελέγξτε τον παρακάτω πίνακα για το διάλυμα. Εάν εξακολουθείτε να μην μπορείτε να λύσετε το πρόβλημα, επικοινωνήστε με τον προμηθευτή/πάρχοχο υπηρεσιών.

Πρόβλημα	Πιθανή αιτία	Πιθανή λύση
Η συσκευή δεν λειτουργεί	Δεν υπάρχει ρεύμα στην πρίζα	Ελέγξτε την ασφάλεια
	Το βύσμα δεν είναι συνδεδεμένο (σωστά) στο σημείο τροφοδοσίας	Ελέγξτε το φις
Η συσκευή δεν φτάνει στη ρυθμισμένη θερμοκρασία	Ελαττωματικό θερμαντικό στοιχείο	Επικοινωνήστε με τον προμηθευτή
	Ελαττωματική ασφάλεια θερμαντικού στοιχείου	
Τα κουμπιά δεν αποκρίνονται ή δεν εμφανίζονται	Ελαττωματική μονάδα ελέγχου	Επικοινωνήστε με τον προμηθευτή

Αναγνώριση κωδικών σφάλματος

Κωδικός σφάλματος	Πιθανή αιτία	Πιθανή λύση
E01	Η στάθμη του νερού από το δοχείο είναι χαμηλότερη από τη σήμανση χαμηλότερης στάθμης νερού του περιβλήματος.	Σβήστε τη συσκευή, προσθέστε τη σωστή ποσότητα νερού στο δοχείο.
E02	Το θερμαντικό στοιχείο δεν είναι φυσιολογικό.	Επικοινωνήστε με τον προμηθευτή
	Η εσωτερική καλωδίωση δεν είναι φυσιολογική.	
	Ο αισθητήρας θερμοκρασίας δεν είναι φυσιολογικός.	
LP	Η συσκευή κάνει ξαφνικά ισχύ κατά το κανονικό μαγείρεμα	Πατήστε το κουμπί έναρξης/διακοπής

Εγγύηση

Κάθε ελάττωμα που επηρεάζει τη λειτουργικότητα της συσκευής και παρουσιάζεται εντός ενός έτους μετά την αγορά θα επισκευάζεται με δωρεάν επίσκεψη ή αντικατάσταση, με την προϋπόθεση ότι η συσκευή έχει χρησιμοποιηθεί και συντηρηθεί σύμφωνα με τις οδηγίες και δεν έχει υποστεί οποιαδήποτε κατάχρηση ή κακή χρήση. Τα νόμιμα δικαιώματά σας δεν επηρεάζονται. Εάν η συσκευή καλύπτεται από εγγύηση, δηλώστε πού και πότε αγοράστηκε και συμπεριλάβετε απόδειξη αγοράς (π.χ. απόδειξη).

Σύμφωνα με την πολιτική μας για τη συνεχή ανάπτυξη προϊόντων,

διατηρούμε το δικαίωμα να αλλάξουμε τις προδιαγραφές προϊόντων, συσκευασίας και τεκμηρίωσης χωρίς προειδοποίηση.

Απόρριψη και περιβάλλον



Κατά τον παρολιισμό της συσκευής, το προϊόν δεν πρέπει να απορρίπτεται μαζί με άλλα οικιακά απορρίμματα. Αντί αυτού, είναι δική σας ευθύνη να απορρίψετε τον απόβλητο εξοπλισμό σας παραδίδοντάς τον σε ένα καθορισμένο σημείο συλλογής. Η μη τήρηση αυτού του κανόνα μπορεί να τιμωρηθεί σύμφωνα με τους ισχύοντες κανονισμούς για την απόρριψη αποβλήτων. Η ξεχωριστή συλλογή και ανακύκλωση του άχρηστου εξοπλισμού σας κατά τη στιγμή της απόρριψης θα βοηθήσει στη διατήρηση των φυσικών πόρων και θα διασφαλίσει ότι ανακυκλώνεται με τρόπο που προστατεύει την ανθρώπινη υγεία και το περιβάλλον. Για περισσότερες πληροφορίες σχετικά με το πού μπορείτε να αποθέσετε τα απορρίμματα για ανακύκλωση, επικοινωνήστε με την τοπική εταιρεία συλλογής απορριμμάτων. Οι κατασκευαστές και οι εισαγωγείς δεν αναλαμβάνουν ευθύνη για την ανακύκλωση, την επεξεργασία και την οικολογική απόρριψη, είτε απευθείας είτε μέσω ενός δημόσιου συστήματος.

ΣΕΡΒΙΣ ΕΛΛΑΔΟΣ:

Τηλ.: 213 0 998989 (10 γραμμές)

info@pks-hendi.com

HRVATSKI

Poštovani korisniče,

Hvala vam što ste kupili ovaj HENDI uređaj. Pažljivo pročítajte ovaj priručnik za uporabu i pritom obratite posebnu pozornost na niže navedene sigurnosne propise, prije prve ugradnje i uporabe uređaja.

Sigurnosne upute

- Uređaj upotrebljavajte samo u svrhu za koju je namijenjen, kako je opisano u ovom priručniku.
- Proizvođač nije odgovoran za bilo kakva oštećenja uzrokovana neispravnim radom i nepravilnom uporabom.
-  **OPASNOST! OPASNOST OD STRUJNOG UDARA!** Ne pokušavajte sami popraviti uređaj. Električne dijelove uređaja nemojte uranjati u vodu ili neku drugu tekućinu. Nikada nemojte držati uređaj pod tekućom vodom.
- **NIKADA NEMOJTE KORISTITI OŠTEĆENI UREĐAJ!** Redovito provjeravajte električne spojeve i kabele za eventualna oštećenja. Ako je oštećen, uređaj isključite iz električne mreže. Popravke smije obavljati samo dobavljač ili kvalificirana osoba kako bi se izbjegle opasnosti ili ozljede.
- **UPOZORENJE!** Prilikom postavljanja uređaja, ako je potrebno, kabel za napajanje usmjerite na siguran način kako biste izbjegli nenamjerno povlačenje, oštećivanje, kontakt s površinom za grijanje ili opasnost od spoticanja.
- **UPOZORENJE!** Dok god je utikač u utičnici, uređaj je priključen na napajanje.
- **UPOZORENJE!** UVIJEK isključite uređaj prije isključivanja iz napajanja, čišćenja, održavanja ili pohrane.
- Uređaj spajajte samo na električnu utičnicu s naponom i frekvencijom navedenim na naljepnici uređaja.
- Ne dodirujte utikač/električne spojeve vlažnim rukama.
- Uređaj i električne priključke/priključke držite podalje od



vode i drugih tekućina. Ako uređaj padne u vodu, odmah uklo-
nite električne priključke. Uređaj ne upotrebljavajte dok ga
nije provjerio ovlašteni tehničar. Nepridržavanje ovih uputa
može dovesti do po život opasnih rizika.

- Spojite napajanje u lako dostupnu električnu utičnicu kako biste mogli odmah isključiti uređaj u hitnom slučaju.
- Pazite da kabel ne dođe u dodir s oštrim ili vrućim predme-
tima i držite ga dalje od otvorenog požara. Nikada nemojte
povlačiti kabel za napajanje kako biste ga isključili iz utičnice,
uvijek povucite utikač.
- Nikada nemojte nositi uređaj za kabel.
- Nikad sami nemojte pokušavati otvoriti kućište uređaja.
- Ne stavljajte predmete u kućište uređaja.
- Nikad ne ostavljajte uređaj bez nadzora tijekom uporabe.
- Uređajem treba upravljati osposobljeno osoblje u kuhinji re-
storana, kantine ili osoblja bara, itd.
- Ovim uređajem ne smiju rukovati osobe sa smanjenim fizič-
kim, osjetilnim odnosno umnim sposobnostima ili osobe koje
nemaju dovoljno iskustva i znanja.
- Ovaj uređaj djeca ne smiju upotrebljavati ni pod kojim okol-
nostima.
- Uređaj i električne spojeve držite izvan dohvata djece.
- Nikada ne upotrebljavajte pribor niti bilo koje dodatne uređaje
osim onih koje je isporučio uređaj ili preporučio proizvođač.
Ako to ne učinite, može doći do sigurnosnog rizika za korisni-
ka i može oštetiti uređaj. Koristite samo originalne dijelove i
dodatnu opremu.
- Ne upravljajte ovim uređajem pomoću vanjskog tajmera ili
sustava daljinskog upravljanja.
- Nemojte stavljati uređaj na grijači predmet (benzin, električnu
struju, štednjak s ugljenom itd.).
- Ne prekrivajte uređaj u radu.
- Ne stavljajte predmete na uređaj.
- Uređaj ne upotrebljavajte u blizini otvorenih plamena, eksplo-
zivnih ili zapaljivih materijala. Uređaj uvijek koristite na vo-
doravnoj, stabilnoj, čistoj, otpornoj na toplinu i suhoj površini.
- Uređaj nije prikladan za postavljanje u prostor gdje se može
koristiti mlaz vode.
- Ostavite najmanje 20 cm prostora oko uređaja radi prozrač-
ivanja tijekom uporabe.
- **UPOZORENJE!** Pazite da svi ventilacijski otvori na uređaju
nisu blokirani.

Posebne sigurnosne upute

- Ovaj je uređaj namijenjen za buffet i uporabu u kućanstvu.
- Nemojte koristiti ovaj uređaj za kuhanje prehrambenih proi-
zvođa, grijaćih tvari koje su zapaljive, opasne ili na drugi način
nesigurne.
- Uređaj treba montirati okomito na spremnik.
- Provjerite temperaturu vode s prikazom temperature. Ne di-
rajte vodu.
-  **OPREZ! RIZIKANJE URNSA! HOT SURFACES!** Tem-
peratura dostupnih površina vrlo je visoka tijekom
uporabe. Dodirnite samo upravljačku ploču, ručke, prekidače,
kontrolne tipke tajmera ili regulatore temperature.
- Ako je kabel za napajanje oštećen, mora ga zamijeniti proi-
zvođač, njegov servisni zastupnik ili slične kvalificirane osobe
kako bi se izbjegla opasnost.
- **PAŽNJA!** Nemojte puniti vodu iznad razine MAX ili ispod razine
MIN.
- Nikada nemojte koristiti ovaj uređaj bez vode.

Namjena

- Ovaj uređaj namijenjen je za uporabu u kućanstvu i za slične
namjene kao što su:
 - kuhinjski prostori za osoblje u trgovinama, uređima i dru-
gim radnim okruženjima;
 - poljoprivredne kuće;
 - od strane klijenata u hotelima, motelima i drugim reziden-
cijalnim okruženjima;
 - okolina za spavanje i doručak;
- Ovaj je uređaj namijenjen isključivo kuhanju hrane pakirane
u vakuumske vrećice na precizno kontroliranoj temperaturi
u buffetu i uporabi u kućanstvu. Svaka druga uporaba može
dovesti do oštećenja uređaja ili tjelesnih ozljeda.
- Uporaba uređaja u bilo koju drugu svrhu smatrat će se zlou-
porabom uređaja. Korisnik je isključivo odgovoran za nepro-
pisnu uporabu uređaja.

Instalacija za uzemljenje

Ovaj je uređaj klasificiran kao zaštitni razred I i mora biti spojen na
zaštitno uzemljenje. Uzemljenje smanjuje rizik od strujnog udara
pružanjem žice za izlaz električne struje.

Ovaj uređaj opremljen je kabelom za napajanje s utikačem za
uzemljenje ili električnim priključcima sa žicom za uzemljenje.
Priključci moraju biti pravilno montirani i uzemljeni.

Glavni dijelovi proizvoda

(Slika 1 na stranici 3)

1. Upravljačka ploča
2. Tijelo
3. Gornji poklopac
4. Kućište grijaćeg elementa
5. Izlaz za vodu
6. Otpustite vijak
7. stezaljka
8. Ulaz za vodu

Napomena: Sadržaj ovog priručnika odnosi se na sve navedene
stavke, osim ako nije drugačije navedeno. Izgled se može razli-
kovati od prikazanih ilustracija.

Upravljačka ploča

(Slika 2 na stranici 3)

9. Prikaz stvarne temperature
10. Prikaz postavljene temperature
11. Postavljanje prikaza vremena
12. Gumb Postavljanje °C / °F
13. Tipka Postavljanje temperature / vremena
14. Gumb za povećanje
15. Tipka za smanjenje
16. Tipka Start/Stop
17. Tipka za uključivanje/isključivanje napajanja
18. Simbol zagrijavanje
19. Simbol za rad ventilatora

Prikaz stvarne temperature

- Prikaz radne temperature u stvarnom vremenu

Prikaz postavljene temperature/vremena

- Prikaz postavljene temperature.
- U načinu mirovanja prikazuje postavljeno ciljno vrijeme. U
načinu rada prikazuje preostalo radno vrijeme, treperi.



Gumb Postavljanje temperature/vremena

- Pritisnite tipku Temperatura/vrijeme za promjenu postavke temperature ili vremena. Kada pokazivač temperature treperi, postavite željenu ciljnu temperaturu pomoću GUMBA ZA CREASE ili DECREASE. Kada prikaz vremena treperi, postavite željeno ciljno vrijeme pomoću GUMBA ZA CREASE ili GUŽAVANJE.

Napomena:

- Nakon što svjetlo zatreperi 3 puta, ako nema rada s postavljanjem, stroj će izaći iz postavke temperature/vremena. Ako ga trebate resetirati, ponovno kliknite gumb Temperatura/Vrijeme za ulazak u stanje postavke.
- U načinu rada, pritisnite i držite tipku Temperatura/Vrijeme, a prikazuje postavljeno vrijeme i temperaturu.

Gumb Postavljanje °C / °F

- Pomoću tipke postavite temperaturnu jedinicu °C / °F.

HR

Tipka za povećanje/smanjenje

- Pomoću tipke povećajte ili smanjite postavku temperature i vremena nakon odabira odgovarajuće funkcije.

Tipka Start/Stop

- Pritisnite gumb Start/Stop za pokretanje stroja. u treperi.
- Pritiskom na gumb Start/Stop po drugi put započet će vrijeme odbrojavanja, " : " s zaslona tajmera treperit će.
- Pritiskom na gumb Start/Stop po treći put će se zaustaviti stroj. " : " s zaslona tajmera prestanite bljeskati.

Tipka za uključivanje/isključivanje napajanja

- Nakon spajanja napajanja, stroj ulazi u model za uštedu energije. Zasljetit će samo tipka UKLJUČENO/ISKLJUČENO.
- Pritisnite tipku ON/OFF za ulazak u model pripravnosti.
- U stanju mirovanja ili tijekom radnog postupka pritisnite ovaj gumb da biste se vratili na model uštede energije. Zasljetit će samo tipka UKLJUČENO/ISKLJUČENO.

Priprema prije uporabe

- Uklonite svu zaštitnu ambalažu i omote.
- Provjerite je li uređaj u dobrom stanju i sa svim dodacima. U slučaju nepotpune ili oštećene isporuke odmah se obratite dobavljaču. U tom slučaju nemojte upotrebljavati uređaj.
- Očistite pribor i uređaj prije uporabe (pogledajte => Čišćenje i održavanje).
- Provjerite je li uređaj potpuno suh.
- Uređaj postavite na vodoravnu, stabilnu i toplinsku površinu koja je sigurna od prskanja vode.
- Držite pakiranje ako namjeravate pohraniti svoj uređaj u budućnosti.
- Čuvajte korisnički priručnik za buduću referencu.

NAPOMENA! Zbog proizvodnih ostataka, uređaj tijekom prvih nekoliko uporaba može ispuštati lagani miris. To je normalno i ne ukazuje na bilo kakav nedostatak ili opasnost. Provjerite je li uređaj dobro prozračen.

Upute za uporabu

1. Postavite uređaj u spremnik otporan na toplinu koji je dovoljno dubok da drži uređaj pomoću stezaljke.
2. Napunite spremnik razinom vode između oznaka MIN i MAX na kućištu grijaćeg elementa.

Napomena: Stavljanje vrećice s hranom povećava razinu vode. Nakon toga provjerite razinu vode kako biste bili sigurni da ne prelazi oznaku MAX.

3. Spojite kabel za napajanje na napajanje. Pritisnite tipku "ON/OFF".
4. Pomoću tipke „Temp/Time“ odaberite temperaturu, a zatim postavite željenu vrijednost pomoću tipki INCREASE ili DECREASE.
5. Pomoću tipke „Temp/Time“ odaberite željeno vrijeme pomoću tipki INCREASE ili DECREASE
6. Nakon što postavite temperaturu i vrijeme kuhanja, za pokretanje uređaja pritisnite tipku "Start/Stop". Voda se sada zagrijava. Nakon dostizanja potrebne temperature, uređaj će se oglasiti zvučnim signalom dva puta, stavite vakuumsku vrećicu s hranom u vodu. **OPREZ!** Voda će biti vruća.
7. Nakon isteka postavljenog vremena kuhanja, uređaj će se oglasiti zvučnim signalom dva puta nakon završetka kuhanja. Izvadite vrećicu iz tople vode pomoću kuhinjskih hvataljke.
Napomena: Ako ne radi, uređaj će se oglasiti zvučnim signalom dva puta svakih 30 sekundi u 30 minuta, dok će temperatura vode ostati na prethodno postavljenoj temperaturi.
8. Nakon završetka postupka kuhanja, isključite uređaj iz napajanja i ostavite ga da se ohladi prije čišćenja. Kako biste izbjegli opasnost od opekline, ostavite vodu da se ohladi prije nego što je ulijete iz spremnika.

Vraćanje na tvorničke postavke

U spremnom načinu rada istovremeno pritisnite i držite tipke „Start/Stop“ i „+“ 3 sekunde. Zaslone temperature prikazuje postavljenu temperaturu od 60°C, a zaslone vremena prikazuje postavljeno vrijeme od 24:00. Otpustite tipke, a zaslone temperature i tajmera zatreperit će istovremeno 3 puta, što označava uspješno vraćanje na tvorničke postavke.

Čišćenje i održavanje

- **PAŽNJA!** Uvijek isključite uređaj iz napajanja i ohladite ga prije skladištenja, čišćenja i održavanja.
- Za čišćenje nemojte koristiti mlaznicu ili parni čistač i nemojte gurati uređaj pod vodu jer će se dijelovi smočiti i može doći do strujnog udara.
- Ako se uređaj ne održava u dobrom stanju čistoće, to može negativno utjecati na životni vijek uređaja i rezultirati opasnom situacijom.

Čišćenje

- Očistite ohlađenu vanjsku površinu krpom ili spužvom lagano navlaženom blagom otopinom sapuna.
- Zbog higijene uređaj treba očistiti prije i nakon upotrebe.
- Izbjegavajte dodirivanje vode s električnim komponentama.
- Čistite i uklanjajte u redovitim intervalima (pogledajte poglavlje „Smanjenje vrijednosti“).
- Nijedan dio nije siguran za pranje u perilici posuda.
- Postavite strojeve okomito nakon čišćenja, nemojte ih stavljati vodoravno ili naopako.



Održavanje

- Redovito provjeravajte rad uređaja kako biste spriječili ozbiljne nezgode.
- Ako vidite da uređaj ne radi ispravno ili da postoji problem, prestanite ga koristiti, isključite ga i kontaktirajte dobavljača.
- Sve radove na održavanju, instalaciji i popravcima moraju obavljati specijalizirani i ovlašteni tehničari ili ih preporučuje proizvođač.

Prijevoz i skladištenje

- Prije skladištenja, uvijek provjerite je li uređaj isključen iz električne mreže i potpuno se ohladio.
- Uređaj čuvajte na hladnom, čistom i suhom mjestu.
- Nikada ne stavljajte teške predmete na uređaj jer bi ih to moglo oštetiti.
- Ne pomičite uređaj dok je u pogonu. Isključite uređaj iz napajanja prilikom pomicanja i držite ga na dnu.

Uklanjanje kamenca

Ovaj uređaj treba očistiti i ukloniti iz kamenca nakon svakih 20 uporaba ili 100 sati . Kako bi ovaj uređaj ostao u optimalnom stanju i kako bi se osigurao njegov rad, od ključne je važnosti da redovito smanjujete veličinu uređaja. Ovisno o tvrdoći vode i učestalosti korištenja, morate redovito ponavljati sljedeći postupak.

Za uklanjanje kamenca koristite sredstvo za uklanjanje kamenca prikladno za uređaj. Također možete koristiti čisti sok od limuna, limunsku kiselinu ili čišćenje octa kao sredstvo za uklanjanje kamenca. Kako biste osigurali pravilnu mješavinu, pročitajte upute isporučene s sredstvom. Za čisti sok od limuna ili čišćenje octa, opća mješavina primjenjuje 1/3 sredstva za čišćenje octa ili soka od limuna na 2/3 vode.

1. Ulijte otopinu u spremnik dok ne dođete do linije MAX uređaja.
2. Uključite uređaj, postavite radnu temperaturu na 80°C i postavite vrijeme na 3 sata (03:00), a zatim pritisnite tipku Start/Stop. Kada stroj dosegne unaprijed postavljenu temperaturu, pritisnite gumb Start/Stop za pokretanje tajmera.
3. Kad tajmer pokaže 00:00, isključite uređaj i isključite napajanje, iskopčajte utikač i pustite da se ohladi.
4. Ispustite vodu iz spremnika i upotrijebite svježu vodu za čišćenje uređaja.

NAPOMENA! Jamstvo je nevažeće ako redovito uklanjanje kamenca dovodi do smanjenog funkcioniranja ili kvara uređaja.

Rješavanje problema

Ako uređaj ne radi ispravno, molimo provjerite rješenje u tablici u nastavku. Ako i dalje ne možete riješiti problem, obratite se dobavljaču/pružatelju usluga.

Problem	Mogući uzrok	Moguće rješenje
Uređaj ne radi	Nema napajanja u utičnici	Provjerite osigurač
	Utikač nije ukopčan (ispravno) u točku napajanja	Provjerite čep
Uređaj ne postiže postavljenu temperaturu	Neispravan grijaći element	Kontaktirajte dobavljača
	Osigurač grijača je neispravan	
Tipke ne reagiraju ili se ne prikazuju	Neispravna upravljačka jedinica	Kontaktirajte dobavljača

Identifikacija kodova pogrešaka

Šifra pogreške	Mogući uzrok	Moguće rješenje
E01	Razina vode iz spremnika niža je od oznake najniže razine vode na kućištu.	Isključite stroj, dodajte odgovarajuću količinu vode u spremnik.
E02	Zagrijavanje nije normalno.	Kontaktirajte dobavljača
	Unutarnje ožičenje nije normalno.	
	Senzor temperature nije normalan.	
LP	Uređaj iznenada gubi snagu tijekom normalnog kuhanja	Pritisnite tipku Start/Stop

Jamstvo

Neispravnosti koje utječu na funkcionalnost uređaja koje se pojave u roku od jedne godine nakon kupnje popravljat će se besplatnim popravkom ili zamjenom, pod uvjetom da je uređaj korišten i održavan u skladu s uputama i da nije na bilo koji način bio zlouporabljn ili pokvaren. To ne utječe na vaša zakonska prava. Ako je uređaj pokriven jamstvom, navedite gdje i kada je kupljen i uključite dokaz o kupnji (npr. račun).

U skladu s našim pravilima o kontinuiranom razvoju proizvoda pridržavamo pravo na promjenu opisa proizvoda, pakiranja i dokumentacije bez prethodne obavijesti.

Odbacivanje otpada i okoliš



Kada prestaje s uporabom uređaja, proizvod se ne smije odlagati s drugim kućnim otpadom. Umjesto toga, vaša je odgovornost odlagati na vašu otpadnu opremu predajući je na određeno sabirno mjesto. Nepridržavanje tog pravila može se kazniti u skladu s primjenjivim propisima o odlaganju otpada. Zasebnim sakupljanjem i recikliranjem vaše otpadne opreme u vrijeme odlaganja čuvaju se prirodni resursi i osigurava se njezino recikliranje na način koji štiti ljudsko zdravlje i okoliš.

Za više informacija o tome gdje možete uskratiti svoj otpad radi recikliranja, obratite se lokalnoj tvrtki za prikupljanje otpada. Proizvođači i uvoznici ne preuzimaju odgovornost za recikliranje, tretman i ekološko zbrinjavanje, bilo izravno ili putem javnog sustava.



Vážení zákazníci,

Děkujeme vám za zakoupení tohoto spotřebiče HENDI. Před první instalací a použitím tohoto spotřebiče si pozorně přečtěte tuto uživatelskou příručku a věnujte zvláštní pozornost níže uvedeným bezpečnostním předpisům.

Bezpečnostní pokyny

- Spotřebič používejte pouze k určenému účelu, k němuž byl navržen, jak je popsáno v této příručce.
- Výrobce neodpovídá za žádné škody způsobené nesprávným provozem a nesprávným používáním.



NEBEZPEČÍ! NEBEZPEČÍ ÚRAZU ELEKTRICKÝM PROUDEM!

- Nepokoušejte se spotřebič opravovat sami. Elektrické části spotřebiče neponožujte do vody ani jiných kapalin. Nikdy nedržte spotřebič pod tekoucí vodou.
- NIKDY NEPOUŽÍVEJTE POŠKOZENÉ SPOTŘEBIČ!** Pravidelně kontrolujte, zda elektrické spoje a kabely nejsou poškozeny. Poškozený spotřebič odpojte od napájení. Opravy smí provádět pouze dodavatel nebo kvalifikovaná osoba, aby se zabránilo nebezpečí nebo zranění.

ČZ

- VAROVÁNÍ!** Při umísťování spotřebiče vedte napájecí kabel bezpečně, pokud je to nutné, aby nedošlo k neúmyslnému vytažení, poškození, kontaktu s topnou plochou nebo nebezpečí zakopnutí.

- VAROVÁNÍ!** Dokud je zástrčka v zásuvce, spotřebič je připojen k napájecí síti.

- VAROVÁNÍ!** Před odpojením od napájení, čištěním, údržbou nebo skladováním spotřebič VŽDY vypněte.

- Spotřebič připojujte pouze k elektrické zásuvce s napětím a frekvencí uvedenou na štítku spotřebiče.

- Nedotýkejte se zástrček / elektrických spojů mokřma nebo vlhkýmá rukama.

- Spotřebič a elektrické zástrčky/přípojky udržujte mimo dosah vody a jiných kapalin. Pokud spotřebič spadne do vody, okamžitě odpojte napájecí přípojky. Spotřebič nepoužívejte, dokud jej nekontroluje kvalifikovaný technik. Nedodržení těchto pokynů bude mít za následek život ohrožující rizika.

- Napájecí zdroj zapojte do snadno přístupné elektrické zásuvky, abyste mohli v případě nouze spotřebič okamžitě odpojit.

- Dbejte na to, aby se kabel nedostal do kontaktu s ostrými nebo horkými předměty, a chraňte jej před otevřeným ohněm. Nikdy netahejte za napájecí kabel, abyste jej vypojili ze zásuvky, ale vždy vytáhněte zástrčku.

- Nikdy nepřehánějte přístroj za kabel.

- Nikdy se nepokoušejte sami otevřít kryt spotřebiče.

- Do křtu spotřebiče nevkláděte žádné předměty.

- Během používání nikdy nenechávejte spotřebič bez dozoru.

- Tento spotřebič by měl obsluhovat vyškolený personál v kuchyni restaurace, pracovníci jídelny nebo baru atd.

- Tento přístroj by neměly obsluhovat osoby se sníženými fyzickými, smyslovými nebo duševními schopnostmi nebo osoby s nedostatkem zkušeností a znalostí.

- Tento spotřebič by za žádných okolností neměly používat děti.

- Uchovávejte spotřebič a jeho elektrické přípojky mimo dosah dětí.

- Nikdy nepoužívejte jiné příslušenství nebo jiná zařízení než ta, která jsou dodávána se spotřebičem nebo která doporučuje výrobce. Pokud tak nečiníte, může to představovat bezpečnostní riziko pro uživatele a poškodit spotřebič. Používejte

pouze originální díly a příslušenství.

- Tento spotřebič nepoužívejte pomocí externího časovače nebo dálkového ovládní.
- Nepokládejte spotřebič na topné těleso (benzín, elektrický, uhlíkový sporák atd.).
- Nezakrývejte provoz spotřebiče.
- Na spotřebič nepokládejte žádné předměty.
- Nepoužívejte spotřebič v blízkosti otevřeného ohně, výbušných nebo hořlavých materiálů. Spotřebič vždy provozujte na vodorovném, stabilním, čistém, tepelně odolném a suchém povrchu.
- Spotřebič není vhodný k instalaci v místě, kde lze použít vodní trysku.
- Během používání nechte kolem spotřebiče prostor alespoň 20 cm pro větrání.
- VAROVÁNÍ!** Udržujte všechny větrací otvory na spotřebiči bez překážek.

Zvláštní bezpečnostní pokyny

- Tento spotřebič je určen k použití ve švédských stolech a v domácnosti.

- Tento spotřebič nepoužívejte k vaření potravin a topných látek, které jsou hořlavé, nebezpečné nebo jinak nebezpečné.

- Spotřebič by měl být namontován svíse k nádobě.

- Zkontrolujte teplotu vody pomocí displeje teploty. Nedotýkejte se vody.



UPOZORNĚNÍ! RIZIKO POPÁLENÍ! HORKÉ PVRCHY!

- Teplota přístupných povrchů je během používání velmi vysoká. Dotkněte se pouze ovládacího panelu, rukojeti, spínačů, ovladačů časovače nebo ovladačů teploty.

- Je-li napájecí kabel poškozen, musí být vyměněn výrobcem, jeho servisním zástupcem nebo podobně kvalifikovanou osobou, aby nedošlo k ohrožení.

- POZOR!** Neplňte vodu nad MAXIMÁLNÍ hladinu nebo pod MIN úroveň.

- Tento spotřebič nikdy nepoužívejte bez vody.

Určené použití

- Tento spotřebič je určen k použití v domácnosti a podobných aplikacích, jako jsou:

- kuchyňky pro zaměstnance v obchodech, kancelářích a dalších pracovních prostředích;

- farmářské domy;

- klienty v hotelech, motelech a jiných prostředích rezidenčního typu;

- prostředí typu lůžka a snídaně;

- Tento spotřebič je určen pouze k vaření potravin balených ve vakuových sáčcích při přesné kontrolované teplotě v bufetu a při použití v domácnosti. Jakékoli jiné použití může vést k poškození spotřebiče nebo zranění osob.

- Provoz spotřebiče za jakýmkoli jiným účelem se považuje za nesprávné použití přístroje. Uživatel nese výhradní odpovědnost za nesprávné použití zařízení.

Instalace uzemnění

Tento spotřebič je klasifikován jako ochranný typ I a musí být připojen k ochrannému uzemnění. Uzemnění snižuje riziko úrazu elektrickým proudem poskytnutím únikového vodiče pro elektrický proud.

Tento spotřebič je vybaven napájecím kabelem se zemnicí zástrčkou nebo elektrickými přípojkami se zemnicím vodičem. Přípojky musí být řádně nainstalovány a uzemněny.



Hlavní části výrobku

(Obr. 1 na straně 3)

1. Ovládací panel
2. Tělo
3. Horní kryt
4. Pouzdro topného tělesa
5. Výstup vody
6. Uvolňovací šroub
7. Svorka
8. Přívod vody

Poznámka: Obsah této příručky se vztahuje na všechny uvedené položky, pokud není uvedeno jinak. Vzhled se může lišit od zobrazených ilustrací.

Ovládací panel

(Obr. 2 na straně 3)

9. Zobrazení skutečné teploty
10. Zobrazení nastavení teploty
11. Nastavit zobrazení času
12. Tlačítko Nastavit °C / °F
13. Tlačítko nastavení teploty / času
14. Tlačítko Zvýšení
15. Tlačítko Snížit
16. Tlačítko Start/Stop
17. Tlačítko napájení ZAP/VYP
18. Symbol ohřevu
19. Symbol provozu ventilátoru

Zobrazení skutečné teploty

- Zobrazení pracovní teploty v reálném čase

Displej nastavení teploty/času

- Zobrazení nastavené teploty.
- V pohotovostním režimu zobrazuje nastavený cílový čas. V pracovním režimu se zobrazuje zbývající pracovní čas, " : " bliká.

Tlačítko Nastavení teploty/času

- Stisknutím tlačítka Teplota/čas můžete přepínat nastavení teploty nebo času. Když displej teploty bliká, nastavte požadovanou cílovou teplotu pomocí TLAČÍTKA ZVÝŠENÍ nebo SNÍŽENÍ . Když displej času bliká, nastavte požadovaný cílový čas pomocí TLAČÍTKA ZVÝŠENÍ nebo SNÍŽENÍ .

Poznámka:

- Pokud po 3násobném zablikání kontrolky nedojde k žádnému nastavení, spotřebič ukončí nastavení teploty/času. Pokud jej potřebujete resetovat, klikněte znovu na tlačítko Teplota/čas a vstupte do stavu nastavení.
- V pracovním režimu stiskněte a podržte tlačítko Teplota/čas, zobrazí se nastavený čas a teplota.

Tlačítko Nastavit °C / °F

- Pomocí tlačítka nastavte jednotku teploty °C / °F .

Tlačítko pro zvýšení/snížení

- Tlačítko slouží ke zvýšení nebo snížení nastavení teploty a času po zvolení příslušné funkce.

Tlačítko Start/Stop

- Stisknutím tlačítka Start/Stop spustíte stroj.  Bliká.
- Druhým stisknutím tlačítka Start/Stop se spustí čas odpočítávání, " : " z displeje časovače bude blikat.
- Třetím stisknutím tlačítka Start/Stop se stroj zastaví. " : " z displeje časovače přestane blikat.

Tlačítko napájení ZAP/VYP

- Po připojení zdroje napájení stroj přejde do modelu úspory energie. Svítí pouze tlačítko ZAP/VYP.
- Stisknutím tlačítka ZAP/VYP vstoupíte do pohotovostního modelu.
- V pohotovostním režimu nebo během pracovního procesu se stisknutím tohoto tlačítka vrátíte k úspěšnému modelu. Svítí pouze tlačítko ZAP/VYP.

Příprava před použitím

- Odstraňte všechny ochranné obaly a obaly.
 - Zkontrolujte, zda je přístroj v dobrém stavu a s veškerým příslušenstvím. V případě neúplného nebo poškozeného doručení se prosím okamžitě obraťte na dodavatele. V takovém případě prostředek nepoužívejte.
 - Před použitím vyčistěte příslušenství a spotřebič (viz ==> Čištění a údržba).
 - Ujistěte se, že je spotřebič zcela suchý.
 - Spotřebič položte na vodorovný, stabilní a žáruvzdorný povrch, který je bezpečný proti stříkající vodě.
 - Pokud chcete spotřebič uložit v budoucnu, uschovejte jeho obal.
 - Návod k použití si uschovejte pro budoucí použití.
- POZNÁMKA!** Z důvodu zbytků z výroby může spotřebič během prvních několika použití vydávat lehký zápach. To je normální a neznamená to žádnou závadu ani nebezpečí. Ujistěte se, že je spotřebič dobře větráný.

Návod k obsluze

1. Umístěte spotřebič do žáruvzdorné nádoby, která je dostatečně hluboká, aby jej držela pomocí svorky.
2. Naplňte nádobu hladinou vody mezi značkami MIN a MAX na krytu topného tělesa.
Poznámka: Umístění vakuového sáčku s jídlem zvýší hladinu vody. Poté zkontrolujte hladinu vody a ujistěte se, že nepřesahuje značku MAX.
3. Připojte napájecí kabel ke zdroji napájení. Stiskněte tlačítko „ON/OFF“ .
4. Pomocí tlačítka „Teplota/čas“ vyberte teplotu a poté nastavte požadovanou hodnotu pomocí tlačítek ZVÝŠENÍ nebo SNÍŽENÍ.
5. Pomocí tlačítka „Teplota/čas“ vyberte požadovaný čas pomocí tlačítek ZVÝŠENÍ nebo SNÍŽENÍ
6. Po nastavení teploty a času přípravy stiskněte tlačítko „Start/Stop“ ke spuštění spotřebiče. Voda se nyní zahřívá. Po dosažení požadované teploty spotřebič dvakrát zapípá a vakuový sáček s jídlem vložte do vody. **UPOZORNĚNÍ!** Voda bude horká.
7. Po dosažení nastavené doby přípravy spotřebič po dokončení přípravy dvakrát zapípá. Vyměňte sáček z horké vody pomocí kuchyňských kleští.
Poznámka: Pokud spotřebič nepracuje, zapípá dvakrát každých 30 sekund po dobu 30 minut, zatímco teplota vody zůstane na nastavené teplotě.



- Po dokončení vaření odpojte přístroj od zdroje napájení a před čištěním jej nechte vychladnout. Abyste předešli riziku popálení, nechte vodu před vylitím z nádoby vychladnout.

Obnovení továrního nastavení

V režimu připravenosti současně stiskněte a podržte tlačítka „Start/Stop“ a „+“ po dobu 3 sekund. Displej teploty zobrazí nastavenou teplotu 60 °C a displej času zobrazí nastavený čas 24:00. Uvolněte tlačítka a displej teploty a časovače třikrát současně zabliká, což znamená úspěšný tovární reset.

Čištění a údržba

- POZOR!** Před skladováním, čištěním a údržbou vždy odpojte spotřebič od napájení a vychladněte.
- K čištění nepoužívejte vodní trysku ani parní čistič a netlačte spotřebič pod vodu, protože by se části namočily a mohlo by dojít k úrazu elektrickým proudem.
- Pokud není spotřebič udržován v dobrém stavu čistoty, může to nepříznivě ovlivnit jeho životnost a způsobit nebezpečnou situaci.

CZ

Čištění

- Očistěte ochlazený vnější povrch hadříkem nebo houbou mírně navlhčenou jemným mýdlovým roztokem.
- Z hygienických důvodů je nutné spotřebič před použitím a po něm vyčistit.
- Zabraňte kontaktu vody s elektrickými součástmi.
- Pravidelně čistěte a odstraňujte vodní kámen (viz kapitola „Odvápňování“).
- Žádné součásti nelze mýt v myčce nádobí.
- Po čištění umístěte stroje svisle, neumísťujte je vodorovně ani vzhůru nohama.

Údržba

- Pravidelně kontrolujte provoz spotřebiče, abyste zabránili vážným nehodám.
- Pokud vidíte, že spotřebič nefunguje správně nebo že se vyskytl problém, přestaňte jej používat, vypněte jej a kontaktujte dodavatele.
- Veškerá údržba, instalace a opravy musí být prováděny specializovanými a autorizovanými technikami nebo doporučenými výrobci.

Přeprava a skladování

- Před uskladněním se vždy ujistěte, že byl spotřebič odpojen od zdroje napájení a zcela vychladl.
- Spotřebič skladujte na chladném, čistém a suchém místě.
- Nikdy na spotřebič nepokládejte těžké předměty, protože by se mohl poškodit.
- Spotřebič nepřemisťujte, když je v provozu. Při přemisťování odpojte spotřebič od napájení a držte jej ve spodní části.

Odvápňování

Tento spotřebič je třeba vyčistit a odvápnit po každých 20 nebo 100 hodinách používání. Aby byl tento spotřebič v optimálním stavu a aby byl zajištěn jeho provoz, je důležité jej pravidelně odvápnovat. V závislosti na tvrdosti vody a frekvenci používání musíte pravidelně opakovat následující postup.

K odstranění vodního kamene použijte prostředek na odstraňování vodního kamene, který je vhodný pro spotřebič. Jako

prostředek k odstranění vodního kamene můžete použít také čistou citronovou šťávu, kyselinu citronovou nebo čisticí ocet. Pro zajištění správné směsi si přečtěte pokyny dodané s prostředkem. Pro čistou citrónovou šťávu nebo octovou octovou směs naneste 1/3 čistého octa nebo citrónové šťávy na 2/3 vody.

- Nalijte roztok do nádoby, dokud nedosáhnete řady MAX spotřebiče.
- Zapněte spotřebič, nastavte pracovní teplotu na 80 °C a nastavte čas na 3 hodiny (03:00) a poté stiskněte tlačítko Start/Stop. Jakmile stroj dosáhne přednastavené teploty, stiskněte tlačítko Start/Stop pro spuštění časovače.
- Když časovač ukazuje 00:00, vypněte spotřebič a vypněte napájení, odpojte a nechte spotřebič vychladnout.
- Vypusťte vodu z nádoby a prostředek vyčistěte čerstvou vodou.

POZNÁMKA! Záruka pozbývá platnosti, pokud pravidelné odstraňování vodního kamene vede ke snížení funkčnosti nebo poruše spotřebiče.

Odstraňování problémů

Pokud spotřebič nefunguje správně, zkontrolujte prosím, zda je roztok v níže uvedené tabulce. Pokud problém stále nemůžete vyřešit, obraťte se na dodavatele/poskytovatele služeb.

Problém	Možná příčina	Možné řešení
Spotřebič nefunguje	Zásuvka není napájena	Zkontrolujte pojistku
	Zástrčka není zapojena (správně) do napájecího bodu	Zkontrolujte zástrčku
Spotřebič nedosahuje nastavené teploty	Vadný topný článek	Kontaktujte dodavatele
	Vadná pojistka topného tělesa	
Tlačítka nereagují nebo se nezobrazí	Vadná řídicí jednotka	Kontaktujte dodavatele

Identifikace chybových kódů

Chybový kód	Možná příčina	Možné řešení
E01	Hladina vody z nádoby je nižší než značka nejnižší hladiny vody na krytu.	Vypněte spotřebič a přidejte do zásobníku správné množství vody.
E02	Topné těleso není normální.	Kontaktujte dodavatele
	Vnitřní zapojení není normální.	
	Snímač teploty není normální.	
LP	Spotřebič náhle při normálním vaření ztratí výkon	Stiskněte tlačítko Start/Stop

Záruka

Jakákoliv závada ovlivňující funkci spotřebiče, která se objeví do jednoho roku od zakoupení, bude opravena bezplatnou opravou nebo výměnou za předpokladu, že byl spotřebič používán a udr-



žován v souladu s pokyny a že nebyl žádným způsobem zneužit ani zneužít. Vaše zákonná práva nejsou dotčena. Pokud je spotřebič reklamován v rámci záruky, uveďte, kde a kdy byl zakoupen, a přiložte doklad o zakoupení (např. doklad o zakoupení). V souladu s našimi zásadami neustálého vývoje produktů si vyhrajujeme právo bez předchozího upozornění změnit specifikace produktu, balení a dokumentace.

Likvidace a prostředí

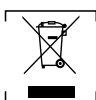

Při vyřazování spotřebiče z provozu se tento spotřebič nesmí likvidovat s jiným domácím odpadem. Namísto toho je vaší odpovědností zlikvidovat odpadní zařízení předáním na určené sběrné místo. Nedodržení tohoto pravidla může být penalizováno v souladu s platnými předpisy o likvidaci odpadu. Samostatný sběr a recyklace vašich odpadních zařízení při likvidaci pomůže zachovat přírodní zdroje a zajistí, že budou recyklovány způsobem, který chrání lidské zdraví a životní prostředí.

Další informace o tom, kde můžete odpad odevzdat k recyklaci, získáte od místní společnosti pro sběr odpadu. Výrobci a dovozcí nenesou odpovědnost za recyklaci, zpracování a ekologickou likvidaci, a to ani přímo, ani prostřednictvím veřejného systému.

MAGYAR

Tisztelt Ügyfelünk!

Köszönjük, hogy megvásárolta ezt a HENDI készüléket. A készülék első üzembe helyezése és használata előtt figyelmesen olvassa el ezt a felhasználói kézikönyvet, különös figyelmet fordítva az alább ismertetett biztonsági előírásokra.

Biztonsági utasítások

- A készüléket kizárólag a jelen kézikönyvben leírt rendeltetésének megfelelően használja.
- A gyártó nem vállal felelősséget a helytelen használatból és használatból eredő károkról.
- ⚡ VESZÉLY! ÁRAMÜTÉS VESZÉLYE!** Ne kísérelje meg saját maga megjavítani a készüléket. Ne mérítse a készülék elektromos alkatrészeit vízbe vagy más folyadékba. Soha ne tartsa a készüléket folyó víz alatt..
- SOHA NE HASZNÁLJON SÉRÜLT KÉSZÜLÉKET!** Rendszeresen ellenőrizze az elektromos csatlakozásokat és vezetéket, hogy nem sérültek-e. Ha sérült, válassza le a készüléket az elektromos hálózatról. A veszély vagy sérülés elkerülése érdekében a javításokat csak beszállító vagy képzett személy végezheti.
- FIGYELMEZTETÉS!** A készülék elhelyezésekor szükség esetén biztonságosan vezesse el a tápkábelt, hogy elkerülje a véletlen meghúzást, a károsodást, a fűtőfelülettel való érintkezést vagy a botlásveszélyt.
- FIGYELMEZTETÉS!** Amíg a dugasz az aljzatban van, a készülék csatlakoztatva van a tápegységhez.
- FIGYELMEZTETÉS!** MINDIG kapcsolja ki a készüléket, mielőtt leválasztja az áramellátásról, tisztításról, karbantartásról vagy tárolásról.
- A készüléket csak a készülék címkéjén feltüntetett feszültséggel és frekvenciával rendelkező elektromos aljzathoz csatlakoztassa.
- Ne érintse meg a dugaszt/elektromos csatlakozásokat ned-

ves vagy nedves kézzel.

- Tartsa távol a készüléket és az elektromos dugaszt/csatlakozókat víztől és más folyadékoktól. Ha a készülék vízbe esik, azonnal távolítsa el a tápcsatlakozókat. Ne használja a készüléket addig, amíg azt szakképzett technikus nem ellenőrizte. Ezen utasítások be nem tartása életveszélyes kockázatokat okozhat.
- Csatlakoztassa a tápegységet egy könnyen hozzáférhető elektromos aljzathoz, hogy vészhelyzet esetén azonnal le tudja választani a készüléket.
- Ügyeljen arra, hogy a vezeték ne érintkezzen éles vagy forró tárgyakkal, és tartsa távol nyílt tűztől. Soha ne húzza ki a tápkábelt az aljzathoz, hanem inkább mindig húzza ki a dugót.
- Soha ne szállítsa a készüléket a kábelénél fogva.
- Soha ne próbálja meg saját maga kinyitni a készülék burkolatát.
- Ne helyezzen tárgyakat a készülék házába.
- Használat közben soha ne hagyja felügyelet nélkül a készüléket.
- A készüléket kizárólag képzett személyzet használhatja az étterem konyhájában, étkezdéjében vagy bárjában stb.
- A készüléket nem használhatják csökkent fizikai, érzékszervi vagy szellemi képességekkel rendelkező személyek, illetve megfelelő tapasztalattal és tudással nem rendelkező személyek.
- A készüléket gyermekek semmilyen körülmények között nem használhatják.
- A készüléket és elektromos csatlakozásait gyermekektől elzárva tárolja.
- Soha ne használjon a készülékhez mellékelt vagy a gyártó által ajánlott tartozékoktól vagy kiegészítő eszközöktől eltérő tartozékokat. Ennek elmulasztása biztonsági kockázatot jelenthet a felhasználó számára, és károsíthatja a készüléket. Csak eredeti alkatrészeket és tartozékokat használjon.
- Ne működtesse a készüléket külső időzítővel vagy távvezérlő rendszerrel.
- Ne helyezze a készüléket fűtőtárgyra (benzin, elektromos, széntűzhely stb.).
- Ne takarja le a készüléket működés közben.
- Ne helyezzen semmilyen tárgyat a készülék tetejére.
- Ne használja a készüléket nyílt láng, robbanásveszélyes vagy gyúlékony anyagok közelében. A készüléket mindig vízszintes, stabil, tiszta, hőálló és száraz felületen üzemeltesse.
- A készülék nem alkalmas olyan helyre történő beszerelésre, ahol vízsugár használható.
- Hagyjon legalább 20 cm-es helyet a készülék körül, hogy használhat közben szellőzhessen.
- FIGYELMEZTETÉS!** A készülék szellőzőnyílásait tartsa akadálymentesen.

Speciális biztonsági utasítások

- A készülék svédasztalos és háztartási használatra készült.
- Ne használja a készüléket élelmiszertermékek, gyúlékony, veszélyes vagy egyéb módon nem biztonságos fűtőanyagok sütésére.
- A készüléket függőlegesen kell a tartályba szerelni.
- Ellenőrizze a vízhőmérsékletet a hőmérséklet-kijelzővel. Ne érintse meg a vizet.
- ⚠ VIGYÁZAT! ÉGÉSVESZÉLY! MELEG FELÜLETEK!** Használat közben a hozzáférhető felületek hőmérséklete nagyon magas. Csak a kezelőpanelt, a fogantyúkat, a



kapcsolókat, az időzítő szabályozógombjait vagy a hőmérséklet-szabályozó gombokat érintse meg.

- Ha a tápkábel megsérül, azt a gyártónak, annak szervizének vagy hasonlóan képzett személynek kell kicserélnie a veszély elkerülése érdekében.
- **FIGYELEM!** Ne töltsön vizet a MAX szint fölé vagy a MIN szint alá.
- Soha ne használja a készüléket víz nélkül.

Rendeltetészerű használat

- A készüléket háztartási és hasonló alkalmazásokban való használatra tervezték, mint például:
 - üzletek, irodák és egyéb munkakörnyezetek személyzeti konyhái;
 - mezőgazdasági házak;
 - szállodákban, motelekben és egyéb lakóépületekben lévő ügyfelek számára;
 - ágy- és reggeli típusú környezetek;
- Ez a készülék kizárólag vákuumtasakokba csomagolt élelmiszerek precízen szabályozott hőmérsékleten történő sütésére szolgál szédasztalos és háztartási használat esetén. Minden egyéb használat a készülék károsodásához vagy személyi sérüléshez vezethet.
- A készülék bármilyen más célból történő üzemeltetése a készülék helytelen használatának minősül. A felhasználó kizárólagos felelősséggel tartozik az eszköz nem megfelelő használatáért.

Földelés

Ez a készülék I. védelmi osztályba tartozik, és védőföldeléshez kell csatlakoztatni. A földelés csökkenti az áramütés kockázatát azáltal, hogy az elektromos áramhoz elvezető vezetéket biztosít. Ez a készülék földelt dugóval ellátott tápkábellel, vagy földelő vezetékkel ellátott elektromos csatlakozásokkal van ellátva. A csatlakozásokat megfelelően kell felszerelni és földelni.

A termék fő részei

(1. ábra a 3. oldalon)

1. Kezelőpanel
2. Test
3. Felső burkolat
4. Fűtőelem háza
5. Vízkimenet
6. Kioldó csavar
7. Bilinc
8. Vízbemenet

Megjegyzés: A jelen kézikönyv tartalma minden felsorolt elemre vonatkozik, kivéve, ha másként nem határozzák meg. A megjelölés eltérhet az ábrán láthatótól.

Kezelőpanel

(2. ábra a 3. oldalon)

9. Valós hőmérséklet kijelzése
10. Hőmérséklet-kijelző beállítás
11. Idő beállítása kijelző
12. Állítsa be a °C / °F gombot
13. Hőmérséklet beállítás / idő gomb
14. Növelés gomb
15. Csökkentés gomb
16. Start/Stop gomb

17. Be-/kikapcsoló gomb
18. Felfűtés szimbólum
19. Ventilátor működési szimbólum

Valós hőmérséklet kijelzése

- Valós idejű üzemi hőmérséklet megjelenítése

Hőmérséklet/idő kijelzés beállítása

- Megjeleníti a beállított hőmérsékletet.
- Készenléti módban a beállított céldiódót jeleníti meg. Üzem módban megjeleníti a hátralévő üzemidőt, „ : ” villog.

Hőmérséklet/idő beállítás gomb

- Nyomja meg a Hőmérséklet/Idő gombot a hőmérséklet vagy az idő beállításához. Amikor a hőmérséklet-kijelző villog, állítsa be a kívánt célhőmérsékletet az NÖVELES vagy CSÖKKENTÉS GOMBbal. Amikor az időkijelző villog, állítsa be a kívánt céldiódót az NÖVELES vagy CSÖKKENTÉS GOMBbal.

Megjegyzés:

- Miután a fény 3-szor felvillan, ha nincs beállítás, a gép kilép a Temperate/Time beállításból. Ha vissza kell állítania, kattintson ismét a Hőmérséklet/Idő gombra a beállítási állapotba lépéshez.
- Üzem módban nyomja meg és tartsa lenyomva a Hőmérséklet/Idő gombot, ekkor megjelenik a beállított idő és hőmérséklet.

Állítsa be a °C / °F gombot

- A gombbal állítsa be a hőmérséklet mértékegységét °C / °F.

Növelés/csökkentés gomb

- A megfelelő funkció kiválasztása után a gombbal növelheti vagy csökkentheti a hőmérséklet és az idő beállítását.

Start/Stop gomb

- Nyomja meg a Start/Stop gombot a gép elindításához. **!!!** Villog.
- A Start/Stop gomb másodszori megnyomása megkezdí a visszazámlálást, „ : ” az időzítő kijelzőjén villog.
- A Start/Stop gomb harmadik alkalommal történő megnyomása leállítja a gépet. „ : ” az időzítő kijelzőjén hagyja abba a villogást.

Be-/kikapcsoló gomb

- Az áramellátás csatlakoztatása után a gép belép az energiatakarékos modellbe. Csak a BE/KI gomb világít.
- A készenléti modellbe való belépéshez nyomja meg a BE/KI gombot.
- Készenléti üzemmódban vagy a munkafolyamat közben nyomja meg ezt a gombot az energiatakarékos modellhez való visszatéréshez. Csak a BE/KI gomb világít.

Használat előtti előkészítés

- Távolítsa el az összes védőcsomagolást és csomagolást.
- Ellenőrizze, hogy a készülék jó állapotban van-e, és az összes tartozékkal együtt. Hiányos vagy sérült szállítás esetén kérjük, azonnal lépjen kapcsolatba a szállítóval. Ebben az esetben ne használja a készüléket.
- Használat előtt tisztítsa meg a tartozékokat és a készüléket (lásd ==> Tisztítás és karbantartás).



- Ellenőrizze, hogy a készülék teljesen száraz-e.
- Helyezze a készüléket vízszintes, stabil és hőálló felületre, amely biztonságosan ellenáll a kifröccsenő víznek.
- Őrizze meg a csomagolást, ha a jövőben tárolni kívánja a készüléket.
- Őrizze meg a használati útmutatót későbbi használatra.

MEGJEGYZÉS! A gyártási maradványok miatt a készülék enyhe szagot bocsáthat ki az első néhány használat során. Ez normális jelenség, és nem jelez semmilyen hibát vagy veszélyt. Győződjön meg arról, hogy a készülék jól szellőzik.

Üzemeltetési utasítások

1. Helyezze a készüléket egy hőálló edénybe, amely elég mély ahhoz, hogy a szorító segítségével megtartsa.
2. Töltse fel a tartályt vízszinttel a fűtőelem házán lévő MIN és MAX jelölések között.
Megjegyzés: A vákuumasak ételismiszerrel való elhelyezése növeli a vízszintet. Ezután ellenőrizze a vízszintet, és győződjön meg arról, hogy nem haladja meg a MAX jelzést.
3. Csatlakoztassa a tápkábelt a tápegységhez. Nyomja meg az „ON/OFF” gombot.
4. A „Temp/Time” gombbal válassza ki a hőmérsékletet, majd állítsa be a kívánt értéket az NÖVELÉS vagy CSÖKKENTÉS gombokkal.
5. A „Temp/Time” gombbal válassza ki a kívánt időt NÖVELÉS vagy CSÖKKENTÉS gombokkal
6. Miután beállította a hőmérsékletet és a sütési időt, nyomja meg az „Indítás/Leállítás” gombot a készülék elindításához. A víz most felmelegszik. Miután elérte a kívánt hőmérsékletet, a gép kétszer sípol, helyezze a vákuumasakat az étellel együtt vízbe. **VIGYÁZAT!** A víz forró lesz.
7. A beállított sütési idő elérése után a készülék kétszer sípol, amint a sütés befejeződött. Vegye ki a tasakot a forró vízből a konyhai csipesz segítségével.
Megjegyzés: Ha nem működik, a készülék 30 percen belül 30 másodpercenként kétszer sípol, miközben a vízhőmérséklet az előre beállított hőmérsékleten marad.
8. A főzési folyamat befejezése után húzza ki a készüléket az elektromos hálózatról, és tisztítás előtt hagyja lehűlni. Az égési sérülések elkerülése érdekében hagyja lehűlni a vizet, mielőtt kiöntené a tartályból.

Gyári visszaállítás

Készenléti módban egyszerre nyomja meg és tartsa lenyomva 3 másodpercig a „Start/Stop” és a „+” gombokat. A hőmérséklet-kijelzőn a beállított 60 °C-os hőmérséklet, az időkijelzőn pedig a beállított 24:00-s idő látható. Engedje fel a gombokat, és a hőmérséklet és az időzítő kijelzője egyszerre 3-szor felvillog, jelezve a sikeres gyári visszaállítást.

Tisztítás és karbantartás

- **FIGYELEM!** Tárolás, tisztítás és karbantartás előtt mindig válassza le a készüléket az elektromos hálózatról, és hűtse le.
- Ne használjon vízsugarat vagy gőztisztítót a tisztításhoz, és ne nyomja a készüléket víz alá, mert az alkatrészek benedvesedhetnek, és áramütést okozhatnak.
- Ha a készüléket nem tartják megfelelő tisztaságú állapotban, az hátrányosan befolyásolhatja a készülék élettartamát, és veszélyes helyzetet eredményezhet.

Tisztítás

- A hűtött külső felületet enyhe szappanos oldattal enyhén megnedvesített ruhával vagy szivaccsal tisztítsa meg.
- Higiéniai okokból a készüléket használat előtt és után meg kell tisztítani.
- Kerülje az elektromos alkatrészek vízzel való érintkezését.
- Rendszeres időközönként tisztítsa meg és vízkötelenítse (lásd a „Csökkentés” című fejezetet).
- Egyetlen alkatrész sem tisztítható mosogatógépbén.
- Tisztítás után helyezze a gépeket függőlegesen, ne vízszintesen vagy fejjel lefelé.

Karbantartás

- A súlyos balesetek megelőzése érdekében rendszeresen ellenőrizze a készülék működését.
- Ha azt látja, hogy a készülék nem működik megfelelően, vagy probléma van, ne használja tovább, kapcsolja ki, és forduljon a forgalmazóhoz.
- Minden karbantartási, telepítési és javítási munkát szakképzett és felhatalmazott technikusoknak kell elvégezniük, vagy a gyártónak kell javasolnia.

Szállítás és tárolás

- Tárolás előtt mindig győződjön meg arról, hogy a készülék le lett választva a hálózatról, és teljesen lehűlt.
- A készüléket hűvös, tiszta és száraz helyen tárolja.
- Soha ne helyezzen nehéz tárgyakat a készülékre, mert ez károsíthatja azt.
- Ne mozgassa a készüléket működés közben. Mozgatás közben válassza le a készüléket az elektromos hálózatról, és tartsa alul.

Vízkötelenítés

A készüléket minden 20. használat vagy 100. óra után meg kell tisztítani és vízkömentesíteni. A készülék optimális állapotának megőrzése és működésének biztosítása érdekében rendkívül fontos, hogy rendszeresen vízkömentesítse a készüléket. A víz keménységétől és a használat gyakoriságától függően rendszeresen meg kell ismételnie a következő eljárást.

A vízkömentesítéshez használjon a készülékhez megfelelő vízköoldót. Használhat tiszta citromlevet, citromsavat vagy tisztító ecetet vízköoldóként is. A megfelelő keverék biztosítása érdekében olvassa el a tisztítószerek mellékelt utasításokat. Tiszta citromlé vagy ecet tisztítása esetén az általános keverék 1/3 ecetet vagy citromlevet 2/3 vízhez visz fel.

1. Öntse az oldatot egy tartályba, amíg el nem éri a készülék MAX vonalát.
2. Kapcsolja be a készüléket, állítsa be az üzemi hőmérsékletet 80 °C-ra, állítsa be az időt 3 órával (03:00), majd nyomja meg a Start/Stop gombot. Amikor a gép eléri az előre beállított hőmérsékletet, nyomja meg a Start/Stop gombot az időzítő elindításához.
3. Amikor az időzítő 00:00-t jelez, állítsa le a készüléket, kapcsolja ki az áramellátást, húzza ki a konnektorból, és hagyja lehűlni.
4. Eressze le a vizet a tartályból, és használjon friss vizet a készülék tisztításához.

MEGJEGYZÉS! A garancia érvényét veszti, ha a rendszeres vízkömentesítés elmulasztása a készülék csökkent működéséhez vagy meghibásodásához vezet.



Hibaelhárítás

Ha a készülék nem működik megfelelően, kérjük, ellenőrizze az alábbi táblázatban a megoldást. Ha továbbra sem tudja megoldani a problémát, kérjük, forduljon a szállítóhoz/szolgáltatóhoz.

Probléma	Lehetséges ok	Lehetséges megoldás
A készülék nem működik	Nincs áram az aljzatnál	Ellenőrizze a biztosítékokat
	A dugó nincs bedugva (helyesen) a táppontba	Ellenőrizze a dugót
A készülék nem éri el a beállított hőmérsékletet	Hibás fűtőelem	Lépjön kapcsolatba a szállítóval
	A fűtőelem biztosítéka meghibásodott	
A gombok nem reagálnak vagy nem jelennek meg	A vezérlőegység meghibásodott	Lépjön kapcsolatba a szállítóval

Hibakódok azonosítása

Hibakód	Lehetséges ok	Lehetséges megoldás
E01	A tartályból származó víz szintje alacsonyabb, mint a ház legalacsonyabb vízszint jelzése.	Kapcsolja ki a gépet, és töltsön megfelelő mennyiségű vizet a tartályba.
E02	A fűtőelem nem normális.	Lépjön kapcsolatba a szállítóval
	A belső huzalozás nem normális.	
	A hőmérséklet-érzékelő nem normális.	
LP	A gép a normál sütés során hirtelen áramtalanítja a készüléket	Nyomja meg a Start/ Stop gombot

Jóállás

A készülék működését befolyásoló minden olyan hiba, amely a vásárlást követő egy éven belül válik nyilvánvalóvá, javításra vagy cserére szorul, feltéve, hogy a készüléket az utasításoknak megfelelően használták és karbantartották, és semmilyen módon nem használták fel helytelenül vagy használták fel helytelenül. Az Ön törvényben biztosított jogait ez nem érinti. Ha a készülékre garanciális igény vonatkozik, adja meg, hogy hol és mikor vásárolta meg, és mellékelje a vásárlást igazoló bizonylatot (pl. nyugtát).

A folyamatos termékfejlesztésre vonatkozó irányelvünkkel összhangban fenntartjuk a jogot a termék, a csomagolás és a dokumentáció előzetes értesítés nélküli módosítására.

Elvetés és környezet



A készülék üzemem kívül helyezése során a terméket nem szabad más háztartási hulladékkal együtt ártalmatlanítani. Ehelyett az Ön felelőssége, hogy a hulladékgyűjtő berendezéseket a kijelölt gyűjtőhelyre szállítsa. Ennek a szabálynak a figyelmen kívül hagyása a hulladék ártalmatlanítására vonatkozó hatályos előírásokkal összhangban büntetést vonhat maga után. A hulladéktároló berendezések ártalmatlanításkori

elkülönített gyűjtése és újrahasznosítása segít a természeti erőforrások megőrzésében, és biztosítja, hogy az emberi egészséget és a környezetet védő módon kerül újrahasznosításra.

Ha többet szeretne megtudni arról, hogy hová lehet a hulladékot újrahasznosítani, forduljon a helyi hulladékgyűjtő vállalathoz. A gyártók és az importőrök nem vállalnak felelősséget az újrahasznosításért, a kezelésért és az ökológiai hulladékkezelésért sem közvetlenül, sem pedig nyilvános rendszeren keresztül.

УКРАЇНСЬКИЙ

Шановний клієnte!

Дякуємо, що придбали цей прилад HENDI. Уважно прочитайте цей посібник користувача, звертаючи особливу увагу на правила техніки безпеки, описані нижче, перед першим встановленням і використанням цього приладу.

Інструкції з техніки безпеки

- Використовуйте прилад лише за призначенням, як описано в цьому посібнику.
- Виробник не несе відповідальності за будь-які збитки, спричинені неправильною експлуатацією та неправильним використанням.
-  **НЕБЕЗПЕКА! РИЗИК УРАЖЕННЯ ЕЛЕКТРИЧНИМ СТРУМОМ!** Не намагайтеся ремонтувати прилад самостійно. Не занурюйте електричні частини приладу у воду або інші рідини. Ніколи не тримайте прилад під проточною водою.
- НІКОЛИ НЕ ВИКОРИСТОВУЙТЕ ПОШКОДЖЕНИЙ ПРИЛАД!** Регулярно перевіряйте електричні з'єднання та шнур на наявність пошкоджень. У разі пошкодження від'єднайте прилад від джерела живлення. Будь-який ремонт має виконуватися лише постачальником або кваліфікованою особою, щоб уникнути небезпеки або травми.
- ПОПЕРЕДЖЕННЯ!** Під час розміщення приладу безпечно прокладіть кабель живлення, якщо це необхідно, щоб уникнути ненавмисного натягу, пошкодження, контакту з поверхнею нагрівання або небезпеки відключення.
- ПОПЕРЕДЖЕННЯ!** Поки штекер знаходиться у гнізді, прилад підключається до електромережі.
- ПОПЕРЕДЖЕННЯ!** ЗАВЖДИ вимикайте прилад, перш ніж від'єднувати його від електромережі, чищення, обслуговування або зберігання.
- Підключайте прилад до електричної розетки лише за допомогою напруги та частоти, зазначених на етикетці приладу.
- Не торкайтеся вилки/електричного з'єднання вологими або вологими руками.
- Тримайте прилад та електричну вилку/з'єднання подалі від води та інших рідин. Якщо прилад потрапив у воду, негайно вийміть з'єднання з джерела живлення. Не використовуйте прилад, доки його не перевірить сертифікований спеціаліст. Недотримання цих інструкцій призведе до ризиків, що загрожують життю.
- Під'єднайте джерело живлення до легкодоступної електричної розетки, щоб можна було негайно від'єднати прилад у разі виникнення надзвичайної ситуації.
- Переконайтеся, що шнур не контактує з гострими чи гарячими предметами, та тримайте його подалі від відкритого



вогню. Ніколи не тягніть за шнур живлення, щоб від'єднати його від розетки; натомість завжди тягніть за вилку.

- Ніколи не носіть прилад за шнур.
- Ніколи не намагайтеся самостійно відкривати корпус приладу.
- Не вставляйте предмети в корпус приладу.
- Ніколи не залишайте прилад без нагляду під час використання.
- Цим приладом повинен керувати кваліфікований персонал на кухні ресторану, їдальні або бару тощо.
- Цей прилад не повинні експлуатувати особи з обмеженими фізичними, сенсорними або розумовими здібностями або особи з недостатнім досвідом і знаннями.
- Цей прилад за жодних обставин не повинен використовуватися дітьми.
- Зберігайте прилад та його електричні підключення в недоступному для дітей місці.
- Ніколи не використовуйте аксесуари або будь-які додаткові пристрої, окрім тих, що постачаються разом із приладом або рекомендовані виробником. Якщо цього не зробити, це може становити загрозу безпеці користувача та пошкодити прилад. Використовуйте лише оригінальні деталі та аксесуари.
- Не використовуйте цей прилад із зовнішнім таймером або системою дистанційного керування.
- Не ставте прилад на нагрівальний об'єкт (бензин, електрична плита, вугільна плита тощо).
- Не накривайте прилад під час роботи.
- Не ставте на прилад жодних предметів.
- Не використовуйте прилад поблизу відкритого вогню, вибухонебезпечних або легкозаймистих матеріалів. Завжди експлуатуйте прилад на горизонтальній, стійкій, чистійкій, жаростійкій і сухій поверхні.
- Прилад не можна встановлювати в місцях, де можна використовувати струмінь води.
- Під час роботи залиште місце на відстані принаймні 20 см навколо приладу для вентиляції.
- **ПОПЕРЕДЖЕННЯ!** Тримайте всі вентиляційні отвори на приладі вільними від перешкод.

Спеціальні інструкції з безпеки

- Цей прилад призначений для використання в домашніх умовах.
- Не використовуйте цей прилад для приготування продуктів харчування, нагрівальних речовин, які є легкозаймистими, небезпечними або небезпечними іншим чином.
- Прилад слід встановлювати вертикально на контейнер.
- Перевірте температуру води за допомогою дисплея температури. Не торкайтеся води.
-  **УВАГА! РИЗИК БУРІ! ГАРЯЧІ СУФЕЙСИ!** Під час використання температура доступних поверхонь дуже висока. Торкніться лише панелі керування, ручок, перемикачів, ручок керування таймером або ручок керування температурою.
- Якщо кабель живлення пошкоджений, його повинен замінити виробник, його сервісна служба або інші кваліфіковані особи, щоб уникнути небезпеки.
- **УВАГА!** Не наливайте воду вище МАКС. рівня або нижче МІН.
- Ніколи не використовуйте цей прилад без води.

Цільове використання

- Цей прилад призначений для використання в побутових і аналогічних сферах, таких як:
 - кухонні зони персоналу в магазинах, офісах та інших робочих середовищах;
 - фермерські будинки;
 - клієнтами готелі, motelів та інших житлових приміщень;
 - середовища типу ліжка та сніданку;
- Цей прилад призначений лише для приготування їжі, запакованої у вакуумні пакети, при точно контрольованій температурі в шведському стилі та побутовому використанні. Будь-яке інше використання може призвести до пошкодження приладу або травм.
- Використання приладу з будь-якою іншою метою вважається неправильним використанням приладу. Користувач несе одноосібну відповідальність за неналежне використання пристрою.

Установка заземлення

Цей прилад клас захисту I належить до класу захисту I повинен бути підключений до захисного заземлення. Заземлення знижує ризик ураження електричним струмом, надаючи провід для витоку електричного струму.

Цей прилад оснащений кабелем живлення з вилкою заземлення або електричними з'єднаннями з дротом заземлення. З'єднання повинні бути належним чином встановлені та заземлені.

Основні частини виробу

(Рис. 1 на стор. 3)

1. Панель керування
2. Тіло
3. Верхня кришка
4. Корпус нагрівального елемента
5. Випускний отвір для води
6. Відкрутіть гвинт
7. Затиск
8. Впускний отвір для води

Зауваження: Вміст цього посібника застосовується до всіх перелічених елементів, якщо не зазначено інше. Зовнішній вигляд може відрізнятися від зображених зображень.

Панель керування

(Рис. 2 на стор. 3)

9. Дисплей реальної температури
10. Дисплей встановленої температури
11. Встановити відображення часу
12. Кнопка встановлення °C/°F
13. Кнопка налаштування температури/часу
14. Кнопка збільшення
15. Кнопка зменшення
16. Кнопка Start/Stop
17. Кнопка ввімкнення/вимкнення живлення
18. Символ нагріву
19. Символ роботи вентилятора

Дисплей реальної температури

- Відображення робочої температури в режимі реального часу



Дисплей температури/часу

- Відобразити встановлену температуру.
- У режимі очікування відображається встановлений цільовий час. У робочому режимі відображається час, що залишився до закінчення роботи, " : " блимає.

Кнопка налаштування температури/часу

- Натисніть кнопку «Температура/Час», щоб переключити налаштування температури або часу. Коли дисплей температури мигтить, встановіть бажану цільову температуру за допомогою КНОПКИ ЗБІЛЬШЕННЯ або ЗМЕНШЕННЯ . Коли дисплей часу мигтить, встановіть потрібний час за допомогою КНОПКИ ЗБІЛЬШЕННЯ або ЗМЕНШЕННЯ .

Примітка:

- Після того, як індикатор мигне 3 рази, якщо не буде роботи налаштування, машина вийде з налаштування «Температ/час». Якщо вам потрібно скинути його, ще раз натисніть кнопку «Температура/Час», щоб увійти в стан налаштування.
- В робочому режимі натисніть і утримуйте кнопку «Температура/Час», яка відображає налаштований час і температуру.

Кнопка встановлення °C/ °F

- За допомогою кнопки встановіть температуру в °C / °F .

Кнопка збільшення/зменшення

- За допомогою кнопки можна збільшити або зменшити температуру та час після вибору відповідної функції.

Кнопка Start/Stop

- Натисніть кнопку Start/Stop, щоб запустити машину. **!!!** Мигтить.
- При натисканні кнопки Start/Stop вдруге почнеться зворотний відлік часу, " : " з дисплея таймера почне блимати.
- Якщо втретє натиснути кнопку Start/Stop, машина зупиниться. " : " з дисплея таймера перестає блимати.

Кнопка ввімкнення/вимкнення живлення

- Після підключення джерела живлення машина входить у модель економії електроенергії. Світиться лише кнопка ввімкнення/вимкнення.
- Натисніть кнопку УВІМК./ВИМК. для входу в модель очікування.
- У режимі очікування або під час робочого процесу натисніть цю кнопку, щоб повернутися до моделі економії електроенергії. Світиться лише кнопка ввімкнення/вимкнення.

Підготовка перед використанням

- Зніміть усі захисні упаковки та пакувальні матеріали.
- Переконайтеся, що пристрій у хорошому стані та з усіма аксесуарами. У разі неповної або пошкодженій доставці негайно зверніться до постачальника. У цьому випадку не використовуйте пристрій.
- Перед використанням почистіть аксесуари та прилад (див. => Очищення та догляд).
- Переконайтеся, що прилад повністю сухий.
- Поставте прилад на горизонтальну, стійку та жаростійку поверхню, безпечну для бризок води.
- Зберігайте упаковку, якщо ви плануєте зберігати ваш при-

лад у майбутньому.

- Зберігайте посібник користувача для подальшого використання.

ПРИМІТКА! Через виробничі залишки прилад може випускати легкий запах під час перших декількох застосувань. Це нормально і не вказує на будь-який дефект або небезпеку. Переконайтеся, що прилад добре провітрюється.

Інструкції з експлуатації

1. Помістіть прилад у термостійкий контейнер, достатньо глибокий, щоб тримати прилад за допомогою затискача.
2. Наповніть контейнер водою з рівнем між позначками MIN і MAX на корпусі нагрівального елемента.
Примітка: Розміщення вакуумного пакета з їжею підвищить рівень води. Після цього перевірте рівень води, щоб переконатися, що він не виходить за межі позначки MAX.
3. Підключіть кабель живлення до джерела живлення. Натисніть кнопку «Увімк./Вимк.».
4. За допомогою кнопки «Температура/час» виберіть температуру, а потім встановіть потрібне значення за допомогою кнопок ЗБІЛЬШИТИ або ЗМЕНШИТИ.
5. За допомогою кнопки «Температура/час» виберіть потрібний час за допомогою кнопок ЗБІЛЬШИТИ або ЗМЕНШИТИ
6. Після встановлення температури та часу готування натисніть кнопку «Пуск/зупинка», щоб запустити прилад. Вода нагрівається. Після досягнення потрібної температури машина видає подвійний звуковий сигнал, а вакуумний пакет з їжею — у воді. **УВАГА!** Вода буде гарячою.
7. Після досягнення встановленого часу готування прилад видає подвійний звуковий сигнал після завершення готування. Вийміть мішок з гарячої води за допомогою кухонних щипців.
Примітка: У разі відсутності роботи прилад подаватиме звуковий сигнал два рази кожні 30 секунд за 30 хвилин, а температура води залишатиметься на рівні попередньої встановленої температури.
8. Після завершення процесу готування від'єднайте прилад від джерела живлення та залиште його охолонути, перш ніж чистити прилад. Щоб уникнути ризику опіків, перш ніж наливати воду з контейнера, залиште її охолонути.

Заводське скидання

У режимі готовності одночасно натисніть і утримуйте кнопки «Пуск/Стоп» і «+» протягом 3 секунд. На дисплеї температури відобразиться встановлена температура 60°C, а на дисплеї відобразиться встановлений час 24:00. Відпустіть кнопки, і дисплей температури та таймера мигне 3 рази одночасно, вказуючи на успішне скидання до заводських налаштувань.

Очищення та технічне обслуговування

- **УВАГА!** Завжди відключайте прилад від джерела живлення та охолоджуйте його перед зберіганням, очищенням та обслуговуванням.
- Не використовуйте струмінь води або пароочисувач для очищення та не штовхайте прилад під воду, оскільки деталі можуть стати вологими, і це може призвести до ураження електричним струмом.
- Якщо прилад не знаходиться в гарному стані чистоти, це може негативно вплинути на термін служби приладу та призвести до небезпечної ситуації.



Очищення

- Очистіть охолоджену зовнішню поверхню ганчіркою або губкою, злегка змоченою м'яким мильним розчином.
- З міркувань гігієни прилад слід чистити до та після використання.
- Уникайте контакту води з електричними компонентами.
- Регулярно очищуйте та очищуйте від накипу (див. розділ «Видалення накипу»).
- Жодні деталі не можна мити в посудомийній машині.
- Після очищення ставте машини вертикально, не ставте їх горизонтально або догори дном.

Технічне обслуговування

- Регулярно перевіряйте роботу приладу, щоб уникнути серйозних нещасних випадків.
- Якщо ви помітили, що прилад не працює належним чином або виникла проблема, припиніть його використання, вимкніть його та зверніться до постачальника.
- Усі роботи з технічного обслуговування, монтажу та ремонту мають виконуватися спеціалізованими та уповноваженими фахівцями або рекомендованим виробником.

Транспортування та зберігання

- Перед зберіганням переконайтеся, що прилад від'єднано від джерела живлення та повністю охолоджено.
- Зберігайте прилад у прохолодному, чистому та сухому місці.
- Ніколи не ставте на прилад важкі предмети, оскільки це може пошкодити його.
- Не переміщуйте прилад під час його роботи. Під час переміщення від'єднайте прилад від джерела живлення та тримайте його вниз.

Видалення накипу

Цей прилад слід чистити та очищувати від накипу після кожних 20 або 100 годин використання. Щоб підтримувати цей прилад у оптимальному стані та забезпечувати його роботу, дуже важливо регулярно очищувати його від накипу. Залежно від жорсткості води та частоти використання, необхідно регулярно повторювати наступну процедуру.

Для видалення накипу використовуйте засіб для видалення накипу, який підходить для приладу. Ви також можете використовувати чистий лимонний сік, лимонну кислоту або чистячий оцет як засіб для видалення накипу. Щоб забезпечити належну суміш, прочитайте інструкції, що постачаються разом із засобом. Для чистого лимонного соку або чистячого оцту загальна суміш наносити 1/3 чистячого оцту або лимонного соку на 2/3 води.

1. Налийте розчин у контейнер, доки не дійдете до позначки MAX.
2. Увімкніть прилад, встановіть робочу температуру на 80°C і встановіть час 3 години (03:00), потім натисніть кнопку Start/Stop. Коли машина досягне заданої температури, натисніть кнопку Start/Stop, щоб запустити таймер.
3. Коли таймер покаже значення 00:00, вимкніть прилад і вимкніть живлення, від'єднайте його від електромережі та дайте приладу охолонути.
4. Злийте воду з контейнера та використовуйте прісну воду для очищення приладу.

ПРИМІТКА! Гарантія втрачається, якщо нездатність регуляр-

но очищувати від накипу призводить до погіршення функціонування або несправності приладу.

Усування несправностей

Якщо прилад не працює належним чином, зверніться до наведеної нижче таблиці для отримання рішення. Якщо ви все ще не можете вирішити проблему, зверніться до постачальника послуг/постачальника послуг.

Проблема	Можлива причина	Можливе рішення
Прилад не працює	Немає живлення в розетці	Перевірте запобіжник
	Вилка не підключена [правильно] до точки живлення	Перевірте вилку
Прилад не досягає встановленої температури	Нагрівальний елемент несправний	Зверніться до постачальника
	Несправний запобіжник нагрівального елемента	
Кнопки не відповідають або не відображуються	Несправність контрольного модуля	Зверніться до постачальника

Ідентифікація кодів помилок

Код помилки	Можлива причина	Можливе рішення
E01	Рівень води з контейнера нижче позначки найнижчого рівня води корпусу.	Вимкніть машину, додайте потрібну кількість води в контейнер.
E02	Нагрівальний елемент не є нормальним явищем.	Зверніться до постачальника
	Внутрішня проводка не є нормальною.	
	Датчик температури не є нормальним.	
LP	Машина раптово втрачає потужність під час звичайного готування	Натисніть кнопку Start/Stop

Гарантія

Будь-які дефекти, що впливають на функціональність приладу, які стають очевидними протягом одного року після покупки, будуть відремонтовані за допомогою безкоштовного ремонту або заміни за умови, що прилад використовувався та підтримувався відповідно до інструкцій, а також не був зловживаний або не був використаний неналежним чином. Це не впливає на Ваші законні права. Якщо прилад вимагався за гарантією, вкажіть, де і коли він був придбаний, і додайте підтвердження покупки (наприклад, квитанцію). Відповідно до нашої політики постійної розробки продукції ми залишаємо за собою право змінювати технічні характеристики виробу, упаковки та документації без попереднього повідомлення.



Утилізація та довкілля



При виведенні приладу з експлуатації його не можна утилізувати разом з іншими побутовими відходами. Замість цього ви несете відповідальність за утилізацію свого обладнання для відходів, передаючи його призначеному пункту збору. Недотримання цього правила може бути покаране відповідно до чинних правил утилізації відходів. Окреме збирання та переробка вашого обладнання для відходів під час утилізації допоможе зберегти природні ресурси та забезпечити їх переробку у спосіб, який захищає здоров'я людини та довкілля.

Для отримання додаткової інформації про те, де можна перекинути відходи для переробки, зверніться до місцевої компанії з збору відходів. Виробники та імпортери не несуть відповідальності за переробку, лікування та екологічну утилізацію, як безпосередньо, так і через загальнодоступну систему.

EESTI KEEL

Lugupeetud klient!

Täname, et ostsite selle HENDI seadme. Lugege käesolev kasutusjuhend tähelepanelikult läbi, pöörates erilist tähelepanu allpool toodud ohutusnõuetele, enne kui seadme esmakordselt paigaldate ja kasutate.

Ohutusjuhised

- Kasutage seadet ainult ettenähtud otstarbel, nagu käesolevas juhendis kirjeldatud.
- Tootja ei vastuta mis tahes kahjude eest, mis on põhjustatud ebaõigest kasutamisest või ebaõigest kasutusest.
-  **OHT! ELEKTRILÖÖGI OHT!** Ärge püüdke seadet ise parandada. Ärge kastke seadme elektrilisi osi vette ega muudesse vedelikesse. Ärge kunagi hoidke seadet voolava vee all.
- **ÄRGE KUNAGI KASUTAGE KAHJUSTATUD SEADET!** Kontrollige elektriühendusi ja toitejuhet regulaarselt kahjustuste suhtes. Kui seade on kahjustatud, eemaldage see vooluvõrgust. Ohu ja vigastuste vältimiseks tohib parandustööd teha ainult tarnija või kvalifitseeritud isik.
- **HOIATUS!** Seadme paigutamisel suunake toitejuhe ohutult, et vältida juhuslikku sissetõmbamist, kahjustamist, kokkupuutes kuumaga või komistusohu.
- **HOIATUS!** Kui pistik on seinakontaktis, on seade toiteallikaga ühendatud.
- **HOIATUS!** Enne vooluvõrgust lahutamist, puhastamist, hooldamist või ladustamist lülitage seade ALATI välja.
- Ühendage seade pistikupessa ainult seadme etiketil toodud pinge ja sagedusega.
- Ärge puudutage pistikut/elektrilisi ühendusi märgade või niiskete kätega.
- Hoidke seade ja elektripistikud veest ning teistest vedelikest eemal. Kui seade kukub vette, eemaldage kohe toiteühendus. Ärge kasutage seadet enne, kui kvalifitseeritud tehnik on seda kontrollinud. Nende juhiste eiramine võib põhjustada eluohtlikke riske.
- Ühendage toiteallikas kergesti ligipääsetavas pistikupessa, et saaksite seadme hädaolukorras kohe vooluvõrgust eemaldada.
- Veenduge, et juhe ei puutu kokku teravate või kuumade eseme-

tega ja hoidke seda eemal lahtisest tulest. Ärge kunagi tõmmake toitejuhtmest, et see pistikupesast eemaldada, vaid tõmmake selle asemel alati pistikut.

- Ärge kunagi kandke seadet selle juhtmest.
- Ärge kunagi püüdke seadme korpusist ise avada.
- Ärge sisestage esemeid seadme korpusesse.
- Ärge jätke seadet kasutamise ajal järelevalveta.
- Seda seadet peaks kasutama ainult koolitatud personal restorani köögis, sööklates, baarides jne.
- Seda seadet ei tohi kasutada füüsilise, sensoorse või vaimse puudega inimesed ega isikud, kellel puuduvad vastavad kogemused ja teadmised.
- Lapsed ei tohi seda seadet mingil juhul kasutada.
- Hoidke seade ja selle elektriühendused lastele kättesaamatus kohas.
- Ärge kunagi kasutage muid tarvikuid ega lisaseadmeid peale nende, mis on seadmega kaasas või tootja poolt soovitatud. Vastasel juhul riskite kasutaja ohutusega ja võite seadet kahjustada. Kasutage ainult originaalvaruosi ja -tarvikuid.
- Ärge kasutage seadet välise taimeriga või kaugjuhtimissüsteemi abil.
- Ärge asetage seadet kuumutusobjektile (bensiin, elektripliit, söepliit jne).
- Ärge katke töötavat seadet kinni.
- Ärge asetage seadme peale mingeid esemeid.
- Ärge kasutage seadet lahtise tule, plahvatusohtlike või kergesti süttivate materjalide läheduses. Kasutage seadet alati horisontaalsel, stabiilsel, puhtal, kuumakindlal ja kuival pinnal.
- Seade ei sobi paigaldamiseks kohta, kus võib olla veejuga.
- Jätke kasutamise ajal seadme ümber vähemalt 20 cm ruumi ventileerimiseks.
- **HOIATUS!** Hoidke kõik seadme ventilatsioonivad takistusteta.

Ohutusalased erijuhised

- See seade on ette nähtud kasutamiseks Rootsi lauas ja majapidamises.
- Ärge kasutage seda seadet toiduainete, süttivate, ohtlike või muul viisil ohtlike ainete valmistamiseks.
- Seade tuleb paigaldada vertikaalselt mahuti külge.
- Kontrollige vee temperatuuri temperatuuri temperatuuri näidikutega. Ärge puudutage vett.
-  **ETTEVAATUS! BURN-i VAUD! HOT SURFACES!** Kätesaadavate pindade temperatuur on kasutamise ajal väga kõrge. Puudutage ainult juhtpaneeli, käepidemeid, lüliteid, taimeriga juhtnuppe või temperatuuri juhtnuppe.
- Kui toitejuhe on kahjustatud, peab selle ohu vältimiseks välja vahetama tootja, tema teenindusagent või sarnase kvalifikatsiooniga isikud.
- **TÄHELEPANU!** Ärge täitke vett üle MAX-taseme või alla MIN-taseme.
- Ärge kunagi kasutage seda seadet ilma veeta.

Ettenähtud kasutus

- See seade on ette nähtud kasutamiseks majapidamistes ja sarnastes rakendustes, näiteks:
 - töötajate köögilad kauplustes, kontorites ja muudes töökeskondades;
 - talumajad;
 - klientide poolt hotellides, motellides ja muudes elamutüüpides;



- voodi ja hommikusöögi tüüpi keskkonnad;
- See seade on mõeldud ainult toiduvalmistamiseks, mis on pakendatud vaakumkottidesse täpselt kontrollitud temperatuuril Rootsi lauas ja koduses kasutuses. Muu kasutamine võib põhjustada seadme kahjustusi või kehavigastusi.
- Seadme muul otstarbel kasutamist loetakse seadme väärikasutuseks. Kasutaja vastutab ainuisikuliselt seadme ebaõige kasutamise eest.

Maanduse paigaldamine

See seade on klassifitseeritud I kaitseklassi ja see peab olema ühendatud kaitsemaandusega. Maandamine vähendab elektri-
löögi ohtu, pakkudes elektrivoolu jaoks väljapääsjuhet.
See seade on varustatud toitejuhtmega, millel on maanduspistik, või elektriühendustega, millel on maandusjuhe. Ühendused peavad olema õigesti paigaldatud ja maandatud.

Toote peamised osad

(Joonis 1 lk 3)

1. Juhtpaneel
2. Keha
3. Ülemine kate
4. Kütteelemendi korpused
5. Vee väljalaskeava
6. Vabastage kruvi
7. klamber
8. Vee sisselaskeava

Märkus: Selle juhendi sisu kehtib kõigi loetletud esemete kohta, kui pole teisiti öeldud. Välimus võib joonisel näidatud illust-
ratsioonidest erineda.

Juhtpaneel

(Joonis 2 lk 3)

9. Tegelik temperatuurinäidik
10. Temperatuurinäidiku seadmine
11. Ajakuva seadmine
12. Seadke °C / °F nupp
13. Valige temperatuuri/aja nupp
14. Suurenda nuppu
15. Vähenda nuppu
16. Start/stopp-nupp
17. Toite SISSE/VÄLJA-nupp
18. Kuumutamise sümbol
19. Ventilatori töösümbol

Tegelik temperatuurinäidik

- Kuva reaajas töttemperatuur

Temperatuuri/aja näidiku seadmine

- Kuvage valitud temperatuur.
- Ooterežiimis kuvatakse määratud sihtaeg. Töõrežiimis kuvatakse järelejäänd tööaeg, " : " vilgub.

Temperatuuri/aja seadmine

- Temperatuuri/aja sätte vahetamiseks vajutage temperatuuri/aja nuppu. Kui temperatuurinäidik vilgub, seadke soovitud sihttemperatuur asendisse INCREASE või DECREASE BUTTON . Kui ajakuva vilgub, määrake soovitud sihtaeg INCREASE-i või DECREASE BUTTON-i abil.

Märkus:

- Kui tuli vilgub 3 korda, kui seadet ei kasutata, väljub masin temperatuuri/aja seadest. Kui peate selle lähtestama, klõpsake uuesti temperatuuri/aja nuppu, et seade oleks siseneda.
- Töõrežiimis vajutage ja hoidke all temperatuuri/aja nuppu, see kuvab määratud aja ja temperatuuri.

Seadke °C / °F nupp

- Kasutage nuppu , et valida temperatuurühik °C / °F .

Suurendamise/vähendamise nupp

- Kasutage nuppu , et suurendada või vähendada temperatuuri ja aja seadistust pärast sobiva funktsiooni valimist.

Start/stopp-nupp

- Vajutage masina käivitamiseks Start/Stop-nuppu. u vilgub.
- Start/Stop-nupu teist korda vajutamine alustab aega loendamiseks, " : " taimer ekraanil hakkab vilkuma.
- Start/Stop-nupu kolmandat korda vajutamine peatab masina. " : " taimer ekraanil lõpetab vilkumise.

Toite SISSE/VÄLJA-nupp

- Pärast toiteallika ühendamist siseneb masin energiasäästumudelisse. Süttib ainult SISSE/VÄLJA-nupp.
- Ooterežiimi mudeli sisenemiseks vajutage SISSE/VÄLJA-nuppu.
- Ooterežiimis või tööprotsessi ajal vajutage seda nuppu energiasäästumudeli juurde naasmiseks. Süttib ainult SISSE/VÄLJA-nupp.

EE

Ettevalmistus enne kasutamist

- Eemaldage kogu kaitsepakend ja mähkimine.
 - Kontrollige, kas seade on heas seisukorras ja koos kõigi tarvikutega. Ebataieliku või kahjustatud kohaletoimetamise korral võtke kohe ühendust tarnijaga. Sellisel juhul ärge seadet kasutage.
 - Enne kasutamist puhastage tarvikud ja seade (vt ==> Puhastamine ja hooldus).
 - Veenduge, et seade on täiesti kuiv.
 - Asetage seade horisontaalsele, stabiilsele ja kuumakindlale pinnale, mis on veepritsmete eest ohutu.
 - Hoidke pakend alles, kui kavatsete seadet tulevikus hoida.
 - Hoidke kasutusjuhendit edaspidiseks kasutamiseks.
- MÄRKUS!** Tootmisjääkide tõttu võib seade esimestel kasutustel tekitada kergelt lõhna. See on normaalne ega viita defektile ega ohule. Veenduge, et seade on hästi ventileeritud.

Kasutusjuhend

1. Asetage seade kuumuskindlasse mahutisse, mis on piisavalt sügav, et hoida seadet klambri abil.
2. Täitke mahuti veetaseme kütteelemendi korpuse MIN- ja MAX-märgistuste vahel.
Märkus: Imurikoti paigutamine toiduga suurendab veetaset. Kontrollige seejärel veetaset, et veenduda, et see ei ületa MAX-märgist.
3. Ühendage toitekaabel toiteallikaga. Vajutage nuppu "ON/OFF".
4. Kasutage temperatuuri valimiseks nuppu Temp/Time ja seejärel määrake soovitud väärtus nuppudega INCREASE või DECREASE.



- Kasutage nuppu Temp/Time, et valida vajalik aeg nuppudega INCREASE või DECREASE
- Pärast küpsetustemperatuuri ja -aja valimist vajutage seadme käivitamiseks Start/Stop-nuppu. Vesi kuumeneb nüüd. Pärast vajaliku temperatuuri saavutamist piiksub masin kaks korda, asetades vaakumkoti koos toiduga vette. **ETTEVAATUST!** Vesi saab olema kuum.
- Pärast määratud küpsetusajani jõudmist piiksub seade kaks korda, kui toiduvalmistamine on lõppenud. Eemaldage kött kuumast veest, kasutades köögi tange. Märkus: Kui seadet ei kasutata, piiksub seade kaks korda iga 30 sekundi järel 30 minuti jooksul ja veetemperatuur jääb eelseadistatud temperatuurile.
- Kui küpsetusprotsess on lõppenud, lahutage seade vooluvõrgust ja laske sel enne puhastamist jahtuda. Põletusohu vältimiseks jätke vesi enne mahutist välja valamist jahe-daks.

Teahase lähtestamine

Valmisrežiimis vajutage ja hoidke samaaegselt 3 sekundit nuppe Start/Stop ja +. Temperatuurinäidikul kuvatakse valitud temperatuur 60 °C ja ajanäidikul valitud aeg 24:00. Vabastage nupud ning temperatuuri ja taimeri kuva vilgub samaaegselt 3 korda, näidates teahase edukat lähtestamist.

Puhastamine ja hooldus

- TÄHELEPANU!** Enne hoiustamist, puhastamist ja hooldamist ühendage seade alati vooluvõrgust lahti ja jahutage maha.
- Ärge kasutage puhastamiseks veejuga ega aurupuhastit ning ärge lükake seadet vee alla, sest osad saavad märjaks ja tulemuseks võib olla elektrilöökk.
- Kui seadet ei hoita heas puhtuses, võib see kahjustada seadme eluiga ja põhjustada ohtliku olukorra.

Puhastamine

- Puhastage jahutatud välispinda lapi või käsnaaga, mida on kergelt niisutatud pehmetoimelise seebilahusega.
- Hügieenilistel põhjustel tuleb seadet enne ja pärast kasutamist puhastada.
- Vältige vee kokkupuudet elektriliste komponentidega.
- Puhastage ja vähendage regulaarselt (vt jaotist "Keskmineerimine").
- Ükski osa ei ole nõudepesumasinakindel.
- Pärast puhastamist asetage masinad vertikaalselt, ärge asetage neid horisontaalselt ega tagurpidi.

Hooldus

- Kontrollige seadme tööd regulaarselt, et vältida tõsiseid õnnetusi.
- Kui näete, et seade ei tööta korralikult või esineb probleem, lõpetage selle kasutamine, lülitage see välja ja võtke ühendust tarnijaga.
- Kõik hooldus-, paigaldus- ja remonditööd peavad läbi viima spetsialiseerunud ja volitatud tehnikud või tootja poolt soovitatud.

Transport ja hoiustamine

- Enne hoiustamist veenduge alati, et seade on vooluvõrgust lahti ühendatud ja täielikult maha jahtunud.
- Hoidke seadet jahedas, puhtas ja kuivas kohas.
- Ärge kunagi asetage seadmele raskeid esemeid, kuna see

võib seda kahjustada.

- Ärge liigutage seadet, kui see on töös. Eemaldage seade liigutamisel vooluvõrgust ja hoidke seda all.

Deskaleerimine

Seda seadet tuleb puhastada ja pesta iga 20 või 100 tunni järel. Selle seadme optimaalse seisukorra säilitamiseks ja selle töö tagamiseks on oluline seade regulaarselt maha võtta. Sõltuvalt vee karedusest ja kasutussagedusest tuleb regulaarselt korrata järgmist protseduuri.

Seadmele sobiva katlakivieemaldi kasutamiseks. Võite kasutada ka puhas sidrunimahla, sidrunhapet või puhastusäädikat katlakivieemaldina. Õige segu tagamiseks lugege ainega kaasasolevaid juhiseid. Puhta sidrunimahla või äädika puhastamiseks kehtib üldine segu 1/3 puhastusäädikast või sidrunimahlast 2/3 veele.

- Valage lahus anumasse, kuni jõuate seadme MAX-jooneni.
- Lülitage seade sisse, seadke töötemperatuuriks 80 °C ja valige aeg 3 tundi(03:00), seejärel vajutage Start/Stop-nuppu. Kui masin saavutab eelseadistatud temperatuuri, vajutage taimeri käivitamiseks Start/Stop-nuppu.
- Kui taimer näitab 00:00, peatage seade ja lülitage toide välja, eemaldage vooluvõrgust ning laske seadmel jahtuda.
- Laske vesi mahutist välja ja kasutage seadme puhastamiseks värsket vett.

MÄRKUS! Garanti on tühine, kui korrapärase mahaarvamise ebaõnnestumine põhjustab seadme töö vähenemist või rikkeid.

Törkeotsing

Kui seade ei tööta korralikult, kontrollige lahust allolevast tabelist. Kui te ikka veel ei suuda probleemi lahendada, võtke ühendust tarnija/teenuse osutajaga.

Probleem	Võimalik põhjus	Võimalik lahendus
Seade ei tööta	Pistikupesas ei ole toidet	Kontrollige kaitset
	Pistik ei ole toitepunkti ühendatud (õigesti)	Kontrollige pistikut
Seade ei saavuta seadud temperatuuri	Kütteelemendi tõrge	Võtke ühendust tarnijaga
	Kütteelemendi kaitse vigane	
Nupud ei reageeri või neid ei kuvata	Juhtseadme tõrge	Võtke ühendust tarnijaga

Veakoodide tuvastamine

Veakood	Võimalik põhjus	Võimalik lahendus
E01	Veetase mahutist on madalam kui korpuse madalaim veetaseme märgis.	Lülitage masin välja, lisage mahutisse õige kogus vett.



E02	Kütteelement ei ole normaalne.	Võtte ühendust tarnijaga
	Sisemised juhtmed ei ole normaalsed.	
	Temperatuuriandur ei ole normaalne.	
LP	Masin kaotab tavapärasel toiduvõimistamisel ootamatult võimsust	Vajutage nuppu Start/Stop

Garantii

Kõik defektid, mis mõjutavad seadme funktsionaalsust ja mis ilmnevad ühe aasta jooksul pärast ostu sooritamist, parandatakse tasuta remondi või asendamise, kui seadet on kasutatud ja hooldatud vastavalt juhisteile ning seda ei ole mingil viisil kuritarvitatud või väärkasutatud. See ei mõjuta teie seadusest tulenevaid õigusi. Kui seadet nõutakse garantii alusel, siis märkige, kus see osteti, ja lisage ostutõend (nt kvitтинг).

Kooskõlas meie toote pideva arendamise poliitikaga jätkame endale õiguse muuta toote, pakendi ja dokumentatsiooni tehnilisi andmeid ette teatamata.

Kõrvaldamine ja keskkond



Seadme väljalülitamisel ei tohi seda kõrvaldada koos muude olmejäätmetega. Selle asemel on teie kohustus visata jäätmed kogumispunkti. Selle reegli mittejärgimine võib olla kooskõlas jäätmete kõrvaldamist käsitlevate kohalduvate eeskirjadega sanaliseeritud. Teie seadmete jäätmete eraldi kogumine ja ringlussevõtt kõrvaldamise ajal aitab säilitada loodusressursse ja tagab selle ringlussevõtu viisil, mis kaitseb inimeste tervist ja keskkonda.

Lisateabe saamiseks selle kohta, kuhu võite oma jäätmed ringlussevõtuks viia, võtke ühendust kohaliku jäätmekogumisettevõttega. Tootjad ja importijad ei võta vastutust ringlussevõtu, töötlemise ja ökoloogilise hävitamise eest, kas otse või avaliku süsteemi kaudu.

LATVISKI

Cienijamais klient,

Pateicamies, ka iegādājāties šo HENDI ierīci. Pirms ierīces pirmās uzstādīšanas un lietošanas reizes uzmanīgi izlasiet šo lietotāja rokasgrāmatu, īpašu uzmanību pievēršot drošības noteikumiem, kas izklāstīti tālāk.

Drošības norādījumi

- Izmantojiet ierīci tikai paredzētajam mērķim, kā aprakstīts šajā rokasgrāmatā.
- Ražotājs neatbild par bojājumiem, kas radušies nepareizas ekspluatācijas un nepareizas lietošanas rezultātā.
-  **NEKĀDĀ GADĪJUMĀ NEIZMANTOJĒT BOJĀTU IERĪCI!** Nemēģiniet remontēt ierīci patstāvīgi. Neiegremdējiet ierīces elektriskās daļas ūdenī vai citos šķidrumos. Nekad neturiet ierīci tekošā ūdenī.
- NEIZMANTOJĒT BOJĀTU IERĪCI!** Regulāri pārbaudiet, vai elektriskie savienojumi un vads nav bojāti. Ja ierīce ir bojāta, atvienojiet to no elektrotīkla. Lai izvairītos no briesmām vai ievainojumiem, visus remontdarbus drīkst veikt tikai piegā-

dātājs vai kvalificēts speciālists.

- BRĪDINĀJUMS!** Novietojiet ierīci, droši izvietoējiet barošanas vadu, ja nepieciešams, lai izvairītos no nejaušas vilkšanas, sabojāšanas, saskares ar sildivrsmu vai pakļūšanas riska.
- BRĪDINĀJUMS!** Kamēr spraudnīšs ir kontaktlīdzdā, ierīce ir pievienota strāvas padevei.
- BRĪDINĀJUMS!** VIENMĒR izslēdziet ierīci, pirms atvienojat to no elektrotīkla, tīrīšanas, apkopes vai uzglabāšanas.
- Pieslēdziet ierīci elektrības kontaktlīdzdā tikai ar spriegumu un frekvenci, kas norādīta uz ierīces etiķetes.
- Nepieskarieties kontaktakšas/elektriskajiem savienojumiem ar slapjām vai mitrām rokām.
- Turiet ierīci un elektrisko aizgriezni/savienojumus atstātus no ūdens un citiem šķidrumiem. Ja ierīce iekrīt ūdenī, nekavējoties atvienojiet strāvas padevi. Nelietojiet ierīci, kamēr to nav pārbaudījis kvalificēts speciālists. Šo norādījumu neievērošana var radīt dzīvībai bīstamus riskus.
- Pievienojiet strāvas avotu viegli pieejamai kontaktlīdzdā, lai ārkārtas gadījumā varētu nekavējoties atvienot ierīci.
- Pārliecinieties, ka vads nesaskaras ar asiem vai karstiem priekšmetiem, un neļaujiet tiem aizdegties. Nekad nevelciet strāvas vadu, lai atvienotu to no kontaktlīdzdas. Tā vietā vienmēr velciet kontaktakšu.
- Nekādā gadījumā neturiet ierīci aiz vada.
- Nekādā gadījumā nemēģiniet atvērt ierīces korpusu.
- Neievietojiet ierīcē priekšmetus.
- Nekad neatstājiet ierīci bez uzraudzības lietošanas laikā.
- Šo ierīci drīkst izmantot tikai apmācīti darbinieki restorāna virtuvē, ēdnīcās vai bāros utt.
- Šo ierīci nedrīkst izmantot personas ar ierobežotām fiziskām, sensorām vai garīgām spējām, kā arī personas ar nepietiekamu pieredzi un zināšanām.
- Šo ierīci nekādā gadījumā nedrīkst lietot bērni.
- Glabājiet ierīci un tās elektriskos savienojumus bērniem nepieejamā vietā.
- Nekad neizmantojiet ierīces komplektācijā iekļautos vai ražotāja ieteiktos piederumus vai ierīces. Pretējā gadījumā pastāv drošības risks lietotājam un ierīces bojājumi. Izmantojiet tikai oriģinālās daļas un piederumus.
- Neizmantojiet šo ierīci ar ārēju laika slēdzi vai tālvadības sistēmu.
- Novietojiet ierīci uz sildāmā priekšmeta (benzīna, elektriskā, ogles plīts utt.).
- Nenosedziet ierīci, ja tā darbojas.
- Nevietojiet nekādus priekšmetus uz ierīces virsmas.
- Nelietojiet ierīci atklātas liesmas, sprādziembīstamu vai viegli uzliesmojošu materiālu tuvumā. Vienmēr darbiniet ierīci uz horizontālas, stabilas, tīras, karstumizturīgas un sausas virsmas.
- Ierīce nav piemērota uzstādīšanai vietā, kur varētu izmantot ūdens strūklu.
- Atstājiet vismaz 20 cm lielu vietu ap ierīci, lai nodrošinātu ventilāciju lietošanas laikā.
- BRĪDINĀJUMS!** Nenobloķējiet ierīces ventilācijas atveres.



Īpašas drošības instrukcijas

- Šī ierīce ir paredzēta bufetes un mājssaimniecības lietošanai.
- Nelietojiet šo ierīci pārtikas produktu, viegli uzliesmojošu, bīstamu vai citādi nedrošu sildvielu gatavošanai.
- Ierīce jāuzstāda vertikāli pie tvirtnes.
- Pārbaudiet ūdens temperatūru, izmantojot temperatūras displeju. Nepieskarieties ūdenim.
-  **UZMANĪBU! APDEGUMU RISKS! KARSTAS VIRSMAS!** Pieejamo virsmu temperatūra lietošanas laikā ir ļoti augsta. Pieskarieties tikai vadības panelim, rokturiem, slēdzīmiem, taimera vadības regulatoriem vai temperatūras vadības regulatoriem.
- Ja strāvas vads ir bojāts, tas jānomaina ražotājam, tā servisa pārstāvim vai līdzvērtīgi kvalificētām personām, lai izvairītos no apdraudējuma.
- **UZMANĪBU!** Neuzpildiet ūdeni virs MAX līmeņa vai zem MIN līmeņa.
- Nekad nelietojiet šo ierīci bez ūdens.

Paredzētais lietojums

- Šī ierīce ir paredzēta izmantošanai mājssaimniecībā un līdzīgos pielietojumos, piemēram:
 - personāla virtuves zonas veikalos, birojos un citās darba vidēs;
 - Lauku mājās;
 - klientiem viesnīcās, moteļos un citās dzīvojamās vidēs;
 - gultas un brokastu veida vidē;
- Šī ierīce ir paredzēta tikai vakuuma maisiņos iesaiņotās pārtikas gatavošanai precīzi kontrolētā temperatūrā bufetē un mājssaimniecības vajadzībām. Jebkāda cita lietošana var izraisīt ierīces bojājumus vai traumas.
- Ierīces lietošana jebkādiem citiem mērķiem ir uzskatāma par ierīces nepareizu izmantošanu. Lietotājs ir pilnībā atbildīgs par ierīces nepareizu lietošanu.

Zemējuma ierīkošana

Šī ierīce ir klasificēta kā I aizsardzības klase, un tai jābūt pieslēgtai aizsargzemējumam. Zemējums samazina elektriskās strāvas trieciena risku, nodrošinot elektriskās strāvas evakuācijas vadu. Šī ierīce ir aprīkota ar strāvas vadu ar zemējuma spraudni vai elektriskiem savienojumiem ar zemējuma vadu. Savienojumiem jābūt pareizi uzstādītiem un iezemētiem.

Produkta galvenās daļas

(1. attēls 3. lpp.)

1. Vadības panelis
2. Ķermenis
3. Augšējais vāks
4. Sildelementa korpus
5. Ūdens izvads
6. Atbrīvošanas skrūve
7. Skava
8. Ūdens ieplūde

Piezīme: Šīs rokasgrāmatas saturs attiecas uz visiem uzskaitītajiem vienumiem, ja vien nav norādīts citādi. Izskats var atšķirties no attēlā redzamā.

Vadības panelis

(2. attēls 3. lpp.)

9. Reālas temperatūras displeju

10. Iestatīt temperatūras displeju
11. Iestatīt laika displeju
12. Iestatīt °C / °F pogu
13. Temperatūras/laika iestatīšanas taustiņš
14. Palielināšanas poga
15. Poga Samazināt
16. Start/Stop poga
17. Ieslēgšanas/izslēgšanas poga
18. Uzkaršanās simbols
19. Ventilatora darbības simbols

Reālas temperatūras displejs

- Rādīt reālā laika darba temperatūru

Iestatīt temperatūras/laika displeju

- Parādīt iestatīto temperatūru.
- Gaidīšanas režīmā tiek parādīts iestatītais mērķa laiks. Darba režīmā tiek parādīts atlikušais darba laiks, " : " mirgo.

Temperatūras/laika iestatīšanas taustiņš

- Nospiediet temperatūras/laika taustiņu, lai pārslēgtu temperatūras vai laika iestatījumu. Kad temperatūras displejs mirgo, iestatiet vēlamu mērķa temperatūru ar PALIELINĀŠANAS vai PALIELINĀŠANAS POGU . Kad laika displejs mirgo, iestatiet vēlamu mērķa laiku ar PALIELINĀŠANAS vai PALIELINĀŠANAS POGU .

Piezīme:

- Pēc tam, kad indikators mirgo 3 reizes, ja nav iestatīšanas darbības, mašina izies no iestatījuma Temperate/Time. Ja nepieciešams to atiestatīt, vēlreiz noklikšķiniet uz temperatūras/laika pogas, lai ievadītu iestatījuma stāvokli.
- Darba režīmā nospiediet un turiet nospiestu temperatūras/laika taustiņu, kas parāda iestatīto laiku un temperatūru.

Iestatīt °C / °F taustiņu

- Izmantojiet taustiņu , lai iestatītu temperatūras vienību °C / °F .

Palielināšanas/samazināšanas poga

- Izmantojiet taustiņu , lai palielinātu vai samazinātu temperatūras un laika iestatījumu pēc atbilstošās funkcijas izvēles.

Start/Stop poga

- Nospiediet Start/Stop pogu, lai iedarbinātu iekārtu.  Mirgo.
- Nospiežot Start/Stop pogu otro reizi, sāksies laika atskaite, " : " no taimera displeja mirgos.
- Nospiežot Start/Stop pogu trešo reizi, iekārta tiks apturēta. " : " no taimera displeja pārstāj mirgot.

Ieslēgšanas/izslēgšanas poga

- Pēc barošanas avota pievienošanas mašina nonāk enerģijas taupīšanas modelī. Iedegas tikai ieslēgšanas/izslēgšanas poga.
- Nospiediet ieslēgšanas/izslēgšanas pogu, lai atvērtu gaidstāves modeli.
- Gaidīšanas režīmā vai darba procesa laikā nospiediet šo pogu, lai atgrieztos enerģijas taupīšanas modelī. Iedegas tikai ieslēgšanas/izslēgšanas poga.



Sagatavošana pirms lietošanas

- Noņemiet visu aizsargiapakojumu un iesaiņojumu.
- Pārbaudiet, vai ierīce ir labā stāvoklī un ar visiem piederumiem. Nepilnīgas vai bojātas piegādes gadījumā, lūdzu, nekavējoties sazinieties ar piegādātāju. Šajā gadījumā nelietojiet ierīci.
- Pirms lietošanas notīriet piederumus un ierīci (skatiet ==> Tīrīšana un apkope).
- Pārliedcinieties, ka ierīce ir pilnīgi sausa.
- Novietojiet ierīci uz horizontālas, stabilas un karstumizturīgas virsmas, kas ir droša pret ūdens šļakatām.
- Saglabājiet iepakojumu, ja plānojat uzglabāt savu ierīci nākotnē.
- Saglabājiet lietotāja rokasgrāmatu turpmākai atsaucēi.

PIEZĪME! Ražošanas atlieku dēļ ierīce var izdalīt vieglu smaku pirmajās lietošanas reizēs. Tas ir normāli un neuzrāda nekādus defektus vai apdraudējumus. Pārliedcinieties, ka ierīce ir labi ventilēta.

Lietošanas norādījumi

1. Novietojiet ierīci karstumizturīgā traukā, kas ir pietiekami dziļi, lai noturētu ierīci, izmantojot skavu.
2. Piepildiet tvertni ar ūdens līmeni starp MIN un MAX atzīmēm uz sildelementa korpusa.
Piezīme: Vakuuma maisīņa novietošana kopā ar pārtiku palielinās ūdens līmeni. Pēc tam pārbaudiet ūdens līmeni, lai pārliedcinātos, ka tas nepārsniedz MAX marķējumu.
3. Pievienojiet strāvas kabeli barošanas avotam. Nospiediet taustiņu "IESLĒGŠANA/IZSLĒGŠANA".
4. Izmantojiet pogu "Temp/Time", lai izvēlētos temperatūru, un pēc tam iestatītu vēlamu vērtību ar PALIELINĀŠANAS vai PALIELINĀŠANAS pogām.
5. Izmantojiet pogu "Temp/Time", lai izvēlētos nepieciešamo laiku ar PALIELINĀŠANAS vai PALIELINĀŠANAS pogām
6. Pēc temperatūras un gatavošanas laika iestatīšanas nospiediet taustiņu "Sākt/apturēt", lai ieslēgtu ierīci. Tagad ūdens uzsilst. Pēc vajadzīgās temperatūras sasniegšanas iekārta divas reizes nopīkstēs, ievietojiet vakuuma maisiņu ūdenī. **UZMANĪBU!** Ūdens būs karsts.
7. Pēc iestatītā gatavošanas laika sasniegšanas ierīce divas reizes nopīkstēs, kad gatavošana būs pabeigta. Izņemiet maisiņu no karstā ūdens, izmantojot virtuves knaibles.
Piezīme: Ja ierīce nedarbojas, atskan skaņas signāls divas reizes ik pēc 30 sekundēm 30 minūšu laikā, kamēr ūdens temperatūra paliks iepriekš iestatītā temperatūrā.
8. Kad gatavošanas process ir pabeigts, atvienojiet ierīci no barošanas avota un ļaujiet tai atdzist pirms tīrīšanas. Lai izvairītos no apdegumu riska, ļaujiet ūdenim atdzist pirms ieliešanas no tvertnes.

Rūpnīcas atiestatīšana

Gatavošanās režīmā vienlaikus turiet nospiešus taustiņus "Sākt/apturēt" un "+" 3 sekundes. Temperatūras displejā būs redzama iestatītā temperatūra 60°C, un laika displejā būs redzams iestatītais laiks 24:00. Atlaidiet taustiņus, un temperatūras un taimera displejs vienlaikus mirgos 3 reizes, norādot uz veiksmīgu rūpnīcas atiestatīšanu.

Tīrīšana un apkope

- **UZMANĪBU!** Pirms uzglabāšanas, tīrīšanas un apkopes vienmēr atvienojiet ierīci no elektrotīkla un atdzesējiet.

- Tīrīšanai neizmantojiet ūdens strūklu vai tvaika tīrītāju un nestumiet ierīci zem ūdens, jo tā daļas var samīrkt un var izraisīt elektriskās strāvas triecienu.
- Ja ierīce netiek uzturēta labā tīrības stāvoklī, tas var negatīvi ietekmēt ierīces kalpošanas laiku un izraisīt bīstamu situāciju.

Tīrīšana

- Notīriet atdzesēto ārējo virsmu ar drānu vai sūkli, kas neudaudz samitrināts ar maigu ziepju šķīdumu.
- Higijēnas apsvērumu dēļ ierīce ir jātīra pirms un pēc lietošanas.
- Izvairieties no ūdens saskares ar elektriskajām sastāvdaļām.
- Regulāri tīriet un atkaļķojiet (skatiet nodaļu "Atkaļķošana").
- Nevienla daļa nav mazgājama trauku mazgājamā mašīnā.
- Pēc tīrīšanas novietojiet mašīnas vertikāli, nenovietojiet tās horizontāli vai otrādi.

Apkope

- Regulāri pārbaudiet ierīces darbību, lai novērstu nopietnus negadījumus.
- Ja redzat, ka ierīce nedarbojas pareizi vai radusies problēma, pārtrauciet tās lietošanu, izslēdziet to un sazinieties ar piegādātāju.
- Visi apkopes, uzstādīšanas un remonta darbi jāveic speciālistiem un pilnvarotiem tehniķiem vai ražotāja ieteiktiem.

Transportēšana un uzglabāšana

- Pirms uzglabāšanas vienmēr pārliedcinieties, ka ierīce ir atvienota no elektrotīkla un pilnībā atdzisusi.
- Glabājiet ierīci vēsā, tīrā un sausā vietā.
- Nekādā gadījumā nenovietojiet uz ierīces smagus priekšmetus, jo tas var to sabojāt.
- Nepārvietojiet ierīci, kamēr tā darbojas. Pārvietojot ierīci, atvienojiet to no elektrotīkla un turiet apakšā.

Atkaļķošana

Šī ierīce jātīra un jāatkaļķo ik pēc 20 lietošanas reizēm vai 100 stundām. Lai uzturētu šo ierīci optimālā stāvoklī un nodrošinātu tās darbību, ir svarīgi regulāri atkaļķot ierīci. Atkarībā no ūdens cietības un lietošanas biežuma jums regulāri jāatkarāto šāda procedūra.

Lai atkaļķotu, izmantojiet ierīcei piemērotu atkaļķošanas līdzekli. Kā atkaļķošanas līdzekli var izmantot arī tīru citronu sulu, citronskābi vai tīrīšanas etiķi. Lai nodrošinātu pareizu maisījumu, izlasiet norādījumus, kas pievienoti aģentam. Tīru citronu sulai vai etiķa tīrīšanai vispārējais maisījums uz 2/3 ūdens uzklāj 1/3 tīrīšanas etiķa vai citronu sulas.

1. Ielejiet šķīdumu tvertnē, līdz sasniedziet ierīces līniju MAX.
2. Ieslēdziet ierīci, iestatiet darba temperatūru uz 80 °C un iestatiet laiku 3 stundas (03:00), pēc tam nospiediet Start/Stop pogu. Kad mašīna sasniedz iepriekš iestatīto temperatūru, nospiediet Start/Stop pogu, lai palaistu taimeri.
3. Kad taimeris norāda 00:00, apturiet ierīci un izslēdziet barošanu, atvienojiet un ļaujiet ierīcei atdzist.
4. Iztukšojiet ūdeni no tvertnes un ierīces tīrīšanai izmantojiet svaigu ūdeni.

PIEZĪME! Garantija nav spēkā, ja atkaļķošana regulāri izraisa ierīces darbības traucējumus vai darbības traucējumus.



Problēmu novēršana

Ja ierīce nedarbojas pareizi, lūdzu, pārbaudiet tālāk esošo tabulu, lai uzzinātu par risinājumu. Ja joprojām nevarat atrisināt problēmu, lūdzu, sazinieties ar piegādātāju/pakalpojumu sniedzēju.

Problēma	Iespējamais iemesls	Iespējamais risinājums
Ierīce nedarbojas	Kontaktligzdā nav strāvas	Pārbaudiet drošinātāju
	Spraudnis nav pievienots (pareizi) barošanas punktam	Pārbaudiet kontaktdakšu
Ierīce nesasniedz iestatīto temperatūru	Bojāts sildelements	Sazinieties ar piegādātāju
	Sildelementa drošinātājs bojāts	
Taustiņi nereaģē vai nav redzami	Vadības bloks ir bojāts	Sazinieties ar piegādātāju

Kļūdu kodu identifikācija

Kļūdas kods	Iespējamais iemesls	Iespējamais risinājums
E01	Ūdens līmenis no tvertnes ir zemāks par korpusa zemāko ūdens līmeņa marķējumu.	Izslēdziet mašīnu, pievienojiet pareizo ūdens daudzumu tvertnē.
E02	Sildelements nav normāls.	Sazinieties ar piegādātāju
	Iekšējā elektroinstalācija nav normāla.	
	Temperatūras sensors nav normāls.	
LP	Parastas gatavošanas laikā mašīna pēkšņi zaudē jaudu	Nospiediet Start/Stop pogu

Garantija

Defektus, kas ietekmē ierīces funkcionalitāti un parādās gada laikā pēc tās iegādes, var novērst, tos salabojot vai nomainot bez maksas, ja ierīce tiek izmantota un uzturēta atbilstoši instrukcijām un nav izmantota nepareizi vai nepareizi. Jūsu likumīgās tiesības netiek ietekmētas. Ja ierīces garantija tiek pieprasīta, norādiet, kur un kad ierīce tika iegādāta, un iekļaujiet pirkuma apliecinājumu (piem., kvītī).

Saskaņā ar mūsu pastāvīgas produktu izstrādes politiku mēs paturam tiesības bez brīdinājuma mainīt produktu, iepakojumu un dokumentācijas specifikācijas.

Likvidēšana un vide



Bojājot ierīci, to nedrīkst izmest kopā ar citiem sadzīves atkritumiem. Tā vietā jūs esat atbildīgs par atbrīvošanu no atkritumiem, nododot tos atkritumu savākšanas punktā. Šī noteikuma neievērošana var tikt sodīta saskaņā ar spēkā esošajiem noteikumiem par atkritumu likvidēšanu. Jūsu atkritumu aprīkojuma atvēršana savākšana un pārstrāde iznīcināšanas laikā palīdzēs saglabāt dabas resursus un nodrošinās to pārstrādi tādā veidā, kas aizsargā cilvēku veselību un vidi.

Lai iegūtu plašāku informāciju par to, kur jūs varat atnest atkritumus pārstrādei, lūdzu, sazinieties ar savu vietējo atkritumu savākšanas uzņēmumu. Ražotājs un importētājs neuzņemas atbildību par pārstrādi, apstrādi un ekoloģisku likvidēšanu ne tieši, ne izmantojot publisku sistēmu.

LIETUVIŲ

Gerb. kliente,

Dēkojame, kad įsigijote šį „HENDI“ prietaisą. Prieš montuodami ir naudodami šį prietaisą pirmą kartą, atidžiai perskaitykite šį naudotojo vadovą, ypač atkreipdami dėmesį į toliau pateiktas saugos taisykles.

Saugos instrukcijas

- Prietaisą naudokite tik pagal numatytą paskirtį, kaip aprašyta šiame vadove.
- Gamintojas neatsako už jokią žalą, atsiradusią dėl netinkamo naudojimo ir netinkamo naudojimo.
-  **PAVOJUS! ELEKTROS SMŪGIO PAVOJUS!** Nebandykite patys taisyti prietaisą. Nemerkite prietaiso elektrinių dalių į vandenį ar kitus skysčius. Niekada nelaikykite prietaiso po tekančiu vandeniu.
- **NIEKADA NENAUDOKITE PAŽEISTO PRIETAISO!** Reguliariai tikrinkite elektros jungtis ir laidą, ar nėra pažeidimų. Jeigu prietaisas pažeistas, atjunkite jį nuo maitinimo šaltinio. Visus remonto darbus turi atlikti tik tiekėjas arba kvalifikuotas asmuo, kad būtų išvengta pavojaus ar sužalojimo.
- **ĮSPĖJIMAS!** Pastatydami prietaisą, jei reikia, saugiai veskite maitinimo laidą, kad netyčia nesitrauktumėte, nenukentėtų, nesušilęstų su kaitinimo paviršiumi arba nekiltų pavojus suklupti.
- **ĮSPĖJIMAS!** Kol kištukas yra lizde, prietaisas yra prijungtas prie maitinimo šaltinio.
- **ĮSPĖJIMAS!** VISADA išjunkite prietaisą prieš atjungdami nuo maitinimo šaltinio, valymo, priežiūros ar laikymo.
- Prietaisąjunkite tik prie elektros lizdo, kurio įtampa ir dažnis nurodyti prietaiso etiketėje.
- Nelieskite kištuko / elektros jungčių šlapiomis arba drėgnomis rankomis.
- Prietaisą ir elektros kištuką / jungtis laikykite atokiai nuo vandens ir kitų skysčių. Jeigu prietaisas patenka į vandenį, nedelsdami ištraukite maitinimo jungtis. Nenaudokite prietaiso, kol jo nepatikrino sertifikuotas technikas. Nesilaikant šių nurodymų kyla pavojus gyvybei.
- Prijunkite maitinimo šaltinį prie lengvai pasiekiamo elektros lizdo, kad avarijos atveju prietaisą būtų galima nedelsiant atjungti.
- Įsitinkinkite, kad laidas nesiliečia su aštriais ar karštais daiktais ir saugo jį nuo atviros ugnies. Niekada netraukite maitinimo laido, kad jį ištrauktumėte iš lizdo, visada traukite kištuką.
- Niekada nenešiokite prietaiso už jo laido.
- Niekada nebandykite patys atidaryti prietaiso korpuso.
- Nekiškite daiktų į prietaiso korpusą.
- Niekada nepalikite prietaiso be priežiūros naudojimo metu.
- Šį prietaisą turi naudoti apmokytas personalas restorano virtuvėje, valgykla arba baro personalas ir t. t.
- Šio prietaiso neturėtų naudoti asmenys, turintys fizinį, jautrumą ar protinių gebėjimų, arba asmenys, neturintys patirties ir žinių.

- Šio prietaiso jokiū būdu negalima naudoti vaikams.
- Laikykite prietaisą ir jo elektros jungtis vaikams nepasiekiamoje vietoje.
- Niekada nenaudokite priedų ar kitų papildomų prietaisų, išskyrus tuos, kurie tiekiami su prietaisu arba kuriuos rekomenduoja gamintojas. To nepadarius, naudotojui gali kilti pavojus saugai ir prietaisas gali būti sugadintas. Naudokite tik originalias dalis ir priedus.
- Nenaudokite šio prietaiso išoriniu laikmačiu arba nuotolinio valdymo sistema.
- Nedėkite prietaiso ant kaitinimo objekto (dujinės, elektrinės, anglies viryklės ir pan.).
- Neuždenkite veikiančio prietaiso.
- Ant prietaiso viršaus nedėkite jokių daiktų.
- Nenaudokite prietaiso šalia atviros liepsnos, sprogių ar degių medžiagų. Prietaisą visada naudokite ant horizontalaus, stabilaus, švaraus, karščiui atsparaus ir sauso paviršiaus.
- Prietaisas netinka montuoti toje vietoje, kurioje galima naudoti vandens srovę.
- Naudojimo metu palikite bent 20 cm plotą aplink prietaisą ventilacijai.
- **ĮSPĖJIMAS!** Visas prietaiso ventilacijos angas laikykite neužkimštas.

Specialios saugos instrukcijos

- Šis prietaisas skirtas naudoti bufetui ir namų ūkiams.
- Nenaudokite šio prietaiso maisto produktams, kaitinimui degių, pavojingų ar kitaip nesaugių medžiagų gaminti.
- Prietaisas turi būti montuojamas vertikaliai prie konteinerio.
- Patikrinkite vandens temperatūrą temperatūros ekrane. Neliaskite vandens.
-  **PERSPĖJIMAS! BURNŲ RIZIKA! KARŠČIOS PASTABOS!** Naudojimo metu prienamų paviršių temperatūra yra labai aukšta. Palieskite tik valdymo skydelį, rankenas, jungiklius, laikmačio valdymo rankenėles arba temperatūros valdymo rankenėles.
- Jei pažeistas maitinimo laidas, jį turi pakeisti gamintojas, jo techninės priežiūros atstovas arba panašios kvalifikacijos asmuo, kad būtų išvengta pavojaus.
- **Dėmesys!** Nepilkite vandens virš MAX arba žemiau MIN lygio.
- Niekada nenaudokite šio prietaiso be vandens.

Numatytoji paskirtis

- Šis prietaisas skirtas naudoti buitiniams ir panašioms tikslams, pvz.:
 - darbuotojų virtuvės patalpos parduotuvėse, biuruose ir kitose darbo aplinkose;
 - ūkių namai;
 - klientams viešbučiuose, moteliuose ir kitose gyvenamosiose aplinkose;
 - lovų ir pusryčių tipo aplinka;
- Šis prietaisas skirtas tik maisto ruošimui, supakuotam į vaakuotus maišelius tiksliai kontroliuojamoje savitarnos ir buitinio naudojimo temperatūroje. Bet koks kitoks naudojimas gali sugadinti prietaisą arba sužaloti žmogų.
- Prietaiso naudojimas bet kokiais kitais tikslais laikomas netinkamu prietaiso naudojimui. Naudotojas yra išimtinai atsakingas už netinkamą prietaiso naudojimą.

Įžeminimo įrengimas

Šis prietaisas priskiriamas I apsaugos klasei ir turi būti prijungtas prie apsauginio įžeminimo. Įžeminimas sumažina elektros šoko riziką, suteikiant elektros srovės išėjimo laidą. Šiame prietaise įrengtas maitinimo laidas su įžeminimo kištuku arba elektros jungtimis su įžeminimo laidu. Jungtys turi būti tinkamai sumontuotos ir įžemintos.

Pagrindinės produkto dalys

(1 pav., 3 psl.)

1. Valdymo skydelis
2. Kūnas
3. Viršutinis dangtis
4. Šildymo elemento korpusas
5. Vandens išleidimo anga
6. Atleidimo varžtas
7. Spaustuvas
8. Vandens įvadas

Pastaba: Šio vadovo turinys taikomas visiems išvardytiems elementams, nebent nurodyta kitaip. Išvaizda gali skirtis nuo rodomų iliustracijų.

Valdymo skydelis

(2 pav., 3 psl.)

9. Realios temperatūros rodinys
10. Nustatyti temperatūros rodinį
11. Nustatyti laiko rodinį
12. Nustatyti mygtuką °C / °F
13. Temperatūros / laiko nustatymo mygtukas
14. Mygtukas Padidinti
15. Mygtukas „Mažinti“
16. Mygtukas „Paleisti / sustabdyti“
17. Maitinimo įjungimo / išjungimo mygtukas
18. Kaitinimo simbolis
19. Ventilatoriaus veikimo simbolis

Realios temperatūros rodinys

- Rodyti darbo temperatūrą realiuoju laiku

Nustatyti temperatūros / laiko rodinį

- Rodyti nustatytą temperatūrą.
- Budėjimo režimu rodomas nustatytas tikslinis laikas. Veikiant režimui, rodomas likęs darbo laikas, mirksi „ : “.

Temperatūros / laiko nustatymo mygtukas

- Norėdami perjungti temperatūros arba laiko nuostatą, paspauskite temperatūros / laiko mygtuką. Kai temperatūros rodinys mirksi, nustatykite norimą tikslinę temperatūrą MYGTUKU AUKŠTINIMAS arba MAŽINIMAS . Kai mirksi laiko rodinys, nustatykite norimą tikslinį laiką MYGTUKU AUKŠTINTI arba SUMAŽINTI.

Pastaba:

- Kai lemputė mirksi 3 kartus, jei nėra nustatymo operacijos, mašina išeis iš temperatūros / laiko nustatymo. Jei reikia jį nustatyti iš naujo, dar kartą spustelėkite temperatūros / laiko mygtuką, kad įvestumėte nustatymo būseną.
- Darbinio režimu paspauskite ir palaikykite temperatūros / laiko mygtuką, jame rodomas nustatytas laikas ir temperatūra.



Nustatyti mygtuką °C / °F

- Mygtuku nustatykite temperatūros vienetą °C / °F.

Mygtukas Padidinti / sumažinti

- Mygtuku padidinkite arba sumažinkite temperatūros ir laiko nustatymą, pasirinkę atitinkamą funkciją.

Mygtukas „Paleisti / sustabdyti“

- Norėdami paleisti mašiną, paspauskite paleidimo / sustabdymo mygtuką. **U** Mirksi.
- Antrą kartą paspaudus paleidimo / sustabdymo mygtuką, bus pradėtas skaičiuoti laikas „:“ laikmačio ekrane mirksės.
- Paspaudus paleidimo / sustabdymo mygtuką trečią kartą, mašina bus sustabdyta. „:“ laikmačio ekrane nustoja mirksėti.

Maitinimo įjungimo / išjungimo mygtukas

- Prijungus maitinimo šaltinį, mašina įveda energijos taupymo modelį. Užsideda tik ĮJUNGIMO / IŠJUNGIMO mygtukas.
- Paspauskite ĮJUNGIMO / IŠJUNGIMO mygtuką, kad įjungtumėte budėjimo modelį.
- Budėjimo režimu arba darbo proceso metu paspauskite šį mygtuką, kad grįžtumėte prie energijos taupymo modelio. Užsideda tik ĮJUNGIMO / IŠJUNGIMO mygtukas.

Paruošimas prieš naudojimą

- Nuimkite visas apsaugines pakuotes ir įvyniojimą.
- Patikrinkite, ar prietaisas yra geros būklės ir su visais priedais. Jei pristatymas nepilnas arba pažeistas, nedelsdami kreipkitės į tiekėją. Tokiu atveju nenaudokite prietaiso.
- Prieš naudodami, išvalykite priedus ir prietaisą (žr. ==> Valymas ir priežiūra).
- Patikrinkite, ar prietaisas visiškai sausas.
- Padėkite prietaisą ant horizontalaus, stabilaus ir karščiuo atsparaus paviršiaus, kuris būtų saugus nuo vandens puršų.
- Jei ateityje ketinate laikyti prietaisą, laikykite pakuotę.
- Išsaugokite naudotojo vadovą, kad galėtumėte rasti būsimą nuorodą.

PASTABA! Dėl gamybos liekanų prietaisas gali skleisti lengvą kvapą per pirmuosius kelis naudojimo būdus. Tai yra normalu ir nerodo jokio defekto ar pavojaus. Patikrinkite, ar prietaisas gerai vėdinamas.

Naudojimo instrukcijos

1. Įdėkite prietaisą į karščiuo atsparų indą, kuris yra pakankamai gilus, kad jį būtų galima laikyti spaustuku.
2. Prijunkite indą vandens lygio tarp MIN ir MAX žymių ant kaitinimo elemento korpuso.
Pastaba: Vakuuminio maišelio įdėjimas su maistu padidins vandens lygį. Po to patikrinkite vandens lygį ir įsitinkinkite, kad jis neviršija MAX žymės.
3. Prijunkite maitinimo kabelį prie maitinimo šaltinio. Paspauskite ĮJUNGIMO / IŠJUNGIMO mygtuką.
4. Mygtuku „Temp / Time“ pasirinkite temperatūrą ir nustatykite norimą vertę mygtukais „DIDESNIS arba SUMAŽINTI“.
5. Mygtuku „Temp/Time“ pasirinkite reikiamą laiką mygtukais SUMAŽINTI arba SUMAŽINTI
6. Nustatę gaminimo temperatūrą ir laiką, paspauskite mygtuką „Pradėti / sustabdyti“, kad paleistumėte prietaisą. Dabar vanduo šildo. Pasiekus reikiamą temperatūrą, mašina du kartus supypsės, vakuuminį maišelį įdėkite į vandenį su

maistu. **PERSPĖJIMAS!** Vanduo bus karštas.

7. Pasibaigus nustatytam gaminimo laikui, prietaisas du kartus supypsės, kai baigsis maisto ruošimas. Išimkite maišelį iš karšto vandens virtuvės pirštais.
Pastaba: Jeigu neveikia, prietaisas per 30 minučių du kartus per 30 sekundžių supypsės, o vandens temperatūra išliks nustatyta.
8. Baigę ruošti maistą, atjunkite prietaisą nuo maitinimo šaltinio ir prieš valydami palaukite, kol jis atvės. Kad išvengtumėte nudegimų, prieš pildami vandenį iš konteinerio, palaukite, kol vanduo atvės.

Gamyklos atstatymas

Paruoštu režimu vienu metu paspauskite ir 3 sekundes palaikykite nspaudę mygtukus „Pradėti / sustabdyti“ ir „+“. Temperatūros ekrane bus rodoma nustatyta 60 °C temperatūra, o laiko ekrane bus rodomas nustatytas 24:00 laikas. Atleiskite mygtukus, o temperatūros ir laikmačio ekranas mirksės 3 kartus vienu metu, o tai reiškia sėkmingą gamyklos atstatymą.

Valymas ir priežiūra

- **Dėmesys!** Visada atjunkite prietaisą nuo maitinimo šaltinio ir atvėsinkite prieš jį laikydami, valydami ir atlikdami techninę priežiūrą.
- Valydami nenaudokite vandens srovės arba garų valiklio ir nestumkite prietaiso po vandeniu, nes dalys sušlaps ir gali kilti elektros smūgis.
- Jeigu prietaisas nėra laikomas geros švaros būklės, tai gali neigiamai paveikti prietaiso veikimo trukmę ir sukelti pavojingą situaciją.

Valymas

- Aušintą išorinį paviršių valykite šluoste arba kempine, šiek tiek sudrėkinta švelniu muilo tirpalu.
- Higienos sumetimais prietaisą reikia valyti prieš naudojimą ir po jo.
- Saugokite, kad vanduo nepatektų į elektros komponentus.
- Reguliariai valykite ir šalinkite kalkių nuosėdas (žr. skyrių „Skalavimo mažinimas“).
- Nėra jokių dalių, kurios būtų saugios plauti indaplovėje.
- Išvalę, pastatykite mašinas vertikaliai, nestatykite jų horizontaliai arba aukštyn kojomis.

Techninė priežiūra

- Reguliariai tikrinkite prietaiso veikimą, kad išvengtumėte rimtų nelaimingų atsitikimų.
- Jeigu pastebite, kad prietaisas veikia netinkamai arba kilo problema, nustokite jį naudoti, išjunkite prietaisą ir kreipkitės į tiekėją.
- Visus techninės priežiūros, montavimo ir remonto darbus turi atlikti specializuoti ir įgalioti technikai arba rekomenduojama gamintojas.



Transportavimas ir laikymas

- Prieš saugodami prietaisą visada įsitikinkite, kad jis atjungtas nuo maitinimo šaltinio ir visiškai atvėsus.
- Prietaisą laikykite vėsioje, švarioje ir sausoje vietoje.
- Niekada nedėkite ant prietaiso sunkių daiktų, nes jie gali jį sugadinti.
- Nejudinkite prietaiso, kol jis veikia. Judėdami atjunkite prietaisą nuo maitinimo šaltinio ir laikykite jį apačioje.

Skalavimo šalinimas

Šį prietaisą reikia valyti ir mažinti kalkių nuosėdų kiekį kas 20 arba 100 valandų. Norint, kad šis prietaisas būtų optimalios būklės ir būtų užtikrintas jo veikimas, labai svarbu reguliariai mažinti jo kalkių nuosėdų kiekį. Priklausomai nuo vandens kietumo ir naudojimo dažnumo, turite reguliariai pakartoti šią procedūrą.

Norėdami sumažinti kalkių nuosėdų kiekį, naudokite prietaisui tinkamą kalkių šalinimo priemonę. Taip pat galite naudoti gryną citrinų sultis, citrinų rūgštį arba valymo actą kaip kalkių šalinimo priemonę. Norėdami užtikrinti tinkamą mišinį, perskaitykite su medžiaga pateiktas instrukcijas. Grynoms citrinų sultims arba acto valymui bendras mišinys taikomas 1/3 acto arba citrinų sulčių valymui 2/3 vandens.

1. Įpilkite tirpalo į indą, kol pasieksite prietaiso MAX liniją.
2. Įjunkite prietaisą, nustatykite 80 °C darbinę temperatūrą ir 3 valandas (03:00), tada paspauskite paleidimo / sustabdymo mygtuką. Kai mašina pasiekia iš anksto nustatytą temperatūrą, paspauskite paleidimo / sustabdymo mygtuką, kad paleistumėte laikmatį.
3. Kai laikmatis rodo 00:00, išjunkite prietaisą ir išjunkite maitinimą, atjunkite maitinimą ir leiskite prietaisui atvėsti.
4. Išleiskite vandenį iš talpyklos ir valykite prietaisą gėlu vandeniu.

PASTABA! Garantija negalioja, jei nenustačius kalkių nuosėdų reguliariai sumažėja prietaiso veikimas arba jis sugenda.

Trikčių šalinimas

Jeigu prietaisas veikia netinkamai, žr. toliau pateiktą tirpalo lentelę. Jei vis dar negalite išspręsti problemos, kreipkitės į tiekėją / paslaugų teikėją.

Problema	Galima priežastis	Galimas sprendimas
Prietaisas neveikia	Nėra elektros lizdo	Patikrinkite saugiklį
	Kištukas nėra prijungtas (tinkamai) prie maitinimo šaltinio	Patikrinkite kištuką
Prietaisas nepasiekia nustatytos temperatūros	Sugedo kaitinimo elementas	Susisiekitė su tiekėju
	Sugedo kaitinimo elemento saugiklis	
Mygtukai nereaguoja arba nėra ekrano	Sugedo valdymo blokas	Susisiekitė su tiekėju

Klaidų kodų identifikavimas

Klaidos kodas	Galima priežastis	Galimas sprendimas
E01	Vandens lygis iš talpyklos yra žemesnis už žemiausią vandens lygio ženklą.	Išjunkite mašiną, į konteinerį įpilkite reikiamą kiekį vandens.
E02	Šildymo elementas nėra normalus.	Susisiekitė su tiekėju
	Vidiniai laidai nėra normalūs.	
	Temperatūros jutiklis nėra normalus.	
LP	Gaminant įprastai mašina staiga praranda galią	Paspauskite paleidimo / sustabdymo mygtuką

Garantija

Bet koks defektas, turintis įtakos prietaiso veikimui po vienerių metų nuo jo įsigijimo, bus pašalintas nemokamai jį pataisant arba pakeičiant, jeigu prietaisas buvo naudojamas ir prižiūrimas pagal instrukcijas ir juo nebuvo piktnaudžiaujama arba juo nebuvo piktnaudžiaujama. Jūsų įstatyminėms teisėms tai netaikoma. Jei prietaiso garantinė vertė yra ribota, nurodykite, kur ir kada jis buvo įsigytas, ir pateikite pirkimo įrodymą (pvz., čekį).

Laikydami savo nuolatinio gaminių kūrimo politikos, pasilikame teisę keisti gaminių, pakuočių ir dokumentacijos specifikacijas be išankstinio įspėjimo.

Pašalinimas ir aplinka



Deaktyvuojant prietaisą, jo negalima išmesti kartu su kitomis buitinėmis atliekomis. Vietoje to, jūs atsakote už tai, kad jūsų atliekų tvarkymo įranga būtų atiduota specialiai tam skirtam surinkimo punktui. Šios taisyklės nesilaikymas gali būti nubaustas pagal atliekų šalinimo taisykles. Atskiras jūsų atliekų įrangos surinkimas ir perdirbimas atliekų šalinimo metu padės tausoti gamtos išteklius ir užtikrins, kad ji būtų perdirbama taip, kad būtų apsaugota žmonių sveikata ir aplinka.

Norėdami gauti daugiau informacijos apie tai, kur galite atiduoti atliekas perdirbti, susisiekitė su vietine atliekų surinkimo įmone. Gamintojas ir importuotojas neprisiima atsakomybės už perdirbimą, apdorojimą ir ekologinį šalinimą tiesiogiai ar per viešąją sistemą.

PORTUGUÊS

Caro Cliente,
Obrigado por adquirir este aparelho HENDI. Leia atentamente este manual do utilizador, prestando especial atenção aos regulamentos de segurança descritos abaixo, antes de instalar e utilizar este aparelho pela primeira vez.

Instruções de segurança

- Utilize o aparelho apenas para a finalidade para a qual foi concebido, conforme descrito neste manual.
- O fabricante não é responsável por quaisquer danos causados por um funcionamento incorreto e utilização incorreta.



- ⚡ **PERIGO! RISCO DE CHOQUE ELÉTRICO!** Não tente reparar o aparelho sozinho. Não mergulhe as peças eléctricas do aparelho em água ou outros líquidos. Nunca segure o aparelho sob água corrente.
- NUNCA UTILIZE UM APARELHO DANIFICADO!** Verifique regularmente as ligações eléctricas e o cabo quanto a danos. Quando estiver danificado, desligue o aparelho da fonte de alimentação. Quaisquer reparações só devem ser realizadas por um fornecedor ou pessoa qualificada para evitar perigos ou ferimentos.
- AVISO!** Quando posicionar o aparelho, encaminhe o cabo de alimentação em segurança, se necessário, para evitar puxar acidentalmente, danificar-se, entrar em contacto com a superfície de aquecimento ou causar um perigo de tropeçar.
- AVISO!** Desde que a ficha esteja na tomada, o aparelho está ligado à fonte de alimentação.
- AVISO!** Desligue SEMPRE o aparelho antes de o desligar da fonte de alimentação, limpeza, manutenção ou armazenamento.
- Ligue o aparelho apenas a uma tomada eléctrica com a tensão e frequência mencionadas na etiqueta do aparelho.
- Não toque na ficha/ligações eléctricas com as mãos molhadas ou húmidas.
- Mantenha o aparelho e a ficha/ligações eléctricas afastados de água e outros líquidos. Se o aparelho cair na água, retire imediatamente as ligações da fonte de alimentação. Não utilize o aparelho até que tenha sido verificado por um técnico certificado. O incumprimento destas instruções irá causar riscos de vida.
- Ligue a fonte de alimentação a uma tomada eléctrica de fácil acesso para que possa desligar o aparelho imediatamente em caso de emergência.
- Certifique-se de que o cabo não entra em contacto com objectos afiados ou quentes e mantenha-o afastado de fogo aberto. Nunca puxe o cabo de alimentação para o desligar da tomada; em vez disso, puxe sempre pela ficha.
- Nunca transporte o aparelho pelo cabo.
- Nunca tente abrir a estrutura do aparelho sozinho.
- Não insira objetos na caixa do aparelho.
- Nunca deixe o aparelho sem vigilância durante a utilização.
- Este aparelho deve ser operado por pessoal qualificado na cozinha do restaurante, cantinas ou pessoal do bar, etc.
- Este aparelho não deve ser operado por pessoas com capacidades físicas, sensoriais ou mentais reduzidas ou por pessoas que não tenham experiência e conhecimento.
- Este aparelho não deve, em circunstância alguma, ser utilizado por crianças.
- Mantenha o aparelho e as suas ligações eléctricas fora do alcance das crianças.
- Nunca utilize acessórios ou quaisquer outros dispositivos além dos fornecidos com o aparelho ou recomendados pelo fabricante. Se não o fizer, pode representar um risco de segurança para o utilizador e pode danificar o aparelho. Utilize apenas peças e acessórios originais.
- Não utilize este aparelho através de um temporizador externo ou de um sistema de controlo remoto.
- Não coloque o aparelho sobre um objecto de aquecimento (gasolina, electricidade, fogão a carvão, etc.).
- Não tape o aparelho em funcionamento.
- Não coloque quaisquer objetos sobre o aparelho.
- Não utilize o aparelho perto de chamas abertas, materiais ex-

- plosivos ou inflamáveis. Utilize sempre o aparelho numa superfície horizontal, estável, limpa, resistente ao calor e seca.
- O aparelho não é adequado para instalação numa área onde possa ser utilizado um jacto de água.
- Deixe um espaço de pelo menos 20 cm em redor do aparelho para ventilação durante a utilização.
- AVISO!** Mantenha todas as aberturas de ventilação do aparelho livres de obstruções.

Instruções especiais de segurança

- Este aparelho destina-se a ser utilizado em buffet e em casa.
- Não utilize este aparelho para cozinhar produtos alimentares, aquecer substâncias inflamáveis, perigosas ou que não sejam seguras.
- O aparelho deve ser montado verticalmente no recipiente.
- Verifique a temperatura da água com o visor da temperatura. Não toque na água.
-  **ATENÇÃO! RISCO DE QUEIMADURAS! SUPERFÍCIES QUENTES!** A temperatura das superfícies acessíveis é muito elevada durante a utilização. Toque apenas no painel de controlo, nas pegas, nos interruptores, nos botões de controlo do temporizador ou nos botões de controlo da temperatura.
- Se o cabo de alimentação estiver danificado, tem de ser substituído pelo fabricante, pelo seu agente de assistência técnica ou por pessoas com qualificações equivalentes para evitar perigos.
- ATENÇÃO!** Não encha com água acima do nível MAX ou abaixo do nível MIN.
- Nunca utilize este aparelho sem água.

Utilização prevista

- Este aparelho destina-se a ser utilizado em aplicações domésticas e semelhantes, tais como:
 - áreas de cozinha do pessoal em lojas, escritórios e outros ambientes de trabalho;
 - casas agrícolas;
 - por clientes em hotéis, motéis e outros ambientes do tipo residencial;
 - ambientes do tipo cama e café da manhã;
- Este aparelho destina-se apenas a cozinhar alimentos embalados em sacos de vácuo à temperatura controlada com precisão em buffet e em casa. Qualquer outra utilização pode provocar danos no aparelho ou lesões pessoais.
- A utilização do aparelho para qualquer outro fim será considerada uma utilização indevida do dispositivo. O utilizador será o único responsável pela utilização inadequada do dispositivo.

Instalação de ligação à terra

Este aparelho está classificado como sendo de protecção de classe I e tem de ser ligado a uma ligação à terra de protecção. A ligação à terra reduz o risco de choque eléctrico ao fornecer um fio de escape para a corrente eléctrica. Este aparelho está equipado com um cabo de alimentação com ficha de ligação à terra ou ligações eléctricas com fio de ligação à terra. As ligações devem estar devidamente instaladas e ligadas à terra.

Principais partes do produto

(Fig. 1 na página 3)

1. Painel de controlo
2. Corpo
3. Cobertura superior
4. Alojamento do elemento de aquecimento
5. Saída de água
6. Parafuso de libertação
7. Grampo
8. Entrada de água

Observação: O conteúdo deste manual aplica-se a todos os itens listados, salvo especificação em contrário. A aparência pode variar das ilustrações mostradas.

Painel de controlo

(Fig. 2 na página 3)

9. Indicação da temperatura real
10. Visor da temperatura definida
11. Visualização da hora definida
12. Botão de definir °C/°F
13. Botão de definir temperatura/tempo
14. Botão Aumentar
15. Botão Diminuir
16. Botão Iniciar/Parar
17. Botão ligar/desligar
18. Símbolo de aquecimento
19. Símbolo de funcionamento da ventoinha

Indicação da temperatura real

- Visualizar a temperatura de trabalho em tempo real

Visor de temperatura/tempo definido

- Apresentar a temperatura definida.
- No modo de espera, apresenta a hora alvo definida. No modo de trabalho, apresenta o tempo de trabalho restante, " : " está a piscar.

Botão Definir temperatura/tempo

- Prima o botão Temperatura/Tempo para alternar a definição de temperatura ou tempo. Quando o visor da temperatura estiver intermitente, defina a temperatura pretendida com o BOTÃO AUMENTAR ou DIMINUIR . Quando o visor da hora estiver a piscar, defina a hora pretendida com o BOTÃO AUMENTAR ou DIMINUIR .

Nota:

- Após a luz piscar 3 vezes, se não houver operação de ajuste, a máquina sairá da definição Temperature/Time. Se precisar de o repor, clique novamente no botão Temperatura/Tempo para entrar no estado de definição.
- No modo de trabalho, prima e mantenha premido o botão Temperatura/Tempo, que apresenta o tempo e a temperatura que foram definidos.

Botão Definir °C / °F

- Utilize o botão para definir a temperatura da unidade °C / °F .

Botão aumentar/diminuir

- Utilize o botão para aumentar ou diminuir a temperatura e o tempo seleccionados, depois de seleccionar a função adequada.

Botão Iniciar/Parar

- Prima o botão Iniciar/Parar para ligar a máquina. Está a piscar.
- Premir o botão Iniciar/Parar pela segunda vez inicia a contagem decrescente, " : " a partir do ecrã do temporizador irá piscar.
- Premir o botão Iniciar/Parar pela terceira vez irá parar a máquina. " : " a partir do ecrã do temporizador, pára de piscar.

Botão ligar/desligar

- Depois de ligar a fonte de alimentação, a máquina entra no modelo de poupança de energia. Apenas o botão ON/OFF acende.
- Prima o botão ON/OFF para entrar no modelo de espera.
- No modo de espera ou durante o processo de trabalho, prima este botão para voltar ao modelo de poupança de energia. Apenas o botão ON/OFF acende.

Preparação antes da utilização

- Retire todas as embalagens e embalagens de protecção.
- Verifique se o dispositivo está em boas condições e com todos os acessórios. Em caso de entrega incompleta ou danificada, contacte imediatamente o fornecedor. Neste caso, não utilize o dispositivo.
- Limpe os acessórios e o aparelho antes da utilização (Consulte ==> Limpeza e manutenção).
- Certifique-se de que o aparelho está completamente seco.
- Coloque o aparelho numa superfície horizontal, estável e resistente ao calor que seja segura contra salpicos de água.
- Guarde a embalagem se pretender guardar o seu aparelho no futuro.
- Guarde o manual do utilizador para consulta futura.

NOTA! Devido a resíduos de fabrico, o aparelho pode emitir um odor ligeiro durante as primeiras utilizações. Isto é normal e não indica qualquer defeito ou perigo. Certifique-se de que o aparelho está bem ventilado.

Instruções de funcionamento

1. Coloque o aparelho num recipiente resistente ao calor com profundidade suficiente para segurar o aparelho utilizando o grampo.
2. Encha o recipiente com o nível de água entre as marcas MIN e MAX no compartimento do elemento de aquecimento.
Nota: Colocar o saco de vácuo com alimentos irá aumentar o nível de água. Verifique o nível de água posteriormente para garantir que não ultrapassa a marca MAX.
3. Ligue o cabo de alimentação à fonte de alimentação. Prima o botão "ON/OFF".
4. Utilize o botão "Temp/Tempo" para seleccionar a temperatura e, em seguida, defina o valor pretendido com os botões AUMENTAR ou DIMINUIR.
5. Utilize o botão "Temp/Time" para seleccionar o tempo pretendido com os botões AUMENTAR ou DIMINUIR
6. Depois de definir a temperatura e o tempo de cozedura, prima o botão "Iniciar/Parar" para ligar o aparelho. A água está agora a aquecer. Depois de atingir a temperatura necessária, a máquina emite dois sinais sonoros e coloca o saco de vácuo com alimentos em água. **ATENÇÃO!** A água estará quente.
7. Depois de atingir o tempo de cozedura definido, o aparelho



emite dois sinais sonoros quando a cozedura terminar. Retire o saco da água quente com as pinças da cozinha.

Nota: Se não estiver a funcionar, o aparelho emite dois sinais sonoros a cada 30 segundos em 30 minutos, enquanto a temperatura da água permanece na temperatura predefinida.

- Depois de terminar o processo de cozedura, desligue o aparelho da fonte de alimentação e deixe-o arrefecer antes de limpar. Para evitar qualquer risco de queimaduras, deixe a água arrefecer antes de a verter do recipiente.

Reposição de fábrica

No modo pronto, mantenha premidos simultaneamente os botões "Start/Stop" e "+" durante 3 segundos. O visor da temperatura apresenta a temperatura definida de 60°C e o visor da hora apresenta a hora definida de 24:00. Solte os botões e o visor da temperatura e do temporizador piscará 3 vezes em simultâneo, indicando uma reposição bem-sucedida das definições de fábrica.

Limpeza e manutenção

- ATENÇÃO!** Desligue sempre o aparelho da fonte de alimentação e arrefeça antes de armazenar, limpar e fazer a manutenção.
- Não utilize jacto de água ou produto de limpeza a vapor para limpar e não empurre o aparelho debaixo de água, pois as peças podem ficar molhadas e provocar choques eléctricos.
- Se o aparelho não for mantido em bom estado de limpeza, tal pode afectar adversamente a vida útil do aparelho e resultar numa situação perigosa.

Limpeza

- Limpe a superfície exterior arrefecida com um pano ou esponja ligeiramente humedecida com uma solução de sabão suave.
- Por motivos de higiene, o aparelho deve ser limpo antes e depois da utilização.
- Evite que a água entre em contacto com os componentes eléctricos.
- Limpe e descalcifique a intervalos regulares (consulte o capítulo "Descalcificação").
- Nenhuma peça pode ser lavada na máquina de lavar loiça.
- Coloque as máquinas na vertical após a limpeza, não as coloque na horizontal ou ao contrário.

Manutenção

- Verifique o funcionamento do aparelho regularmente para evitar acidentes graves.
- Se verificar que o aparelho não está a funcionar correctamente ou que existe um problema, pare de o utilizar, desligue-o e contacte o fornecedor.
- Todos os trabalhos de manutenção, instalação e reparação devem ser realizados por técnicos especializados e autorizados, ou recomendados pelo fabricante.

Transporte e armazenamento

- Antes de armazenar, certifique-se sempre de que o aparelho foi desligado da fonte de alimentação e arrefecido completamente.
- Guarde o aparelho num local fresco, limpo e seco.
- Nunca coloque objectos pesados sobre o aparelho, pois isso

pode danificá-lo.

- Não desloque o aparelho enquanto este estiver em funcionamento. Desligue o aparelho da fonte de alimentação quando o deslocar e mantenha-o na parte inferior.

Descalcificação

Este aparelho deve ser limpo e descalcificado a cada 20 utilizações ou 100 horas. Para manter este aparelho em óptimas condições e para garantir o seu funcionamento, é crucial descalcificar o aparelho regularmente. Dependendo da dureza da água e da frequência de utilização, tem de repetir o seguinte procedimento regularmente.

Para descalcificar, utilize um agente de descalcificação adequado para o aparelho. Também pode utilizar sumo de limão puro, ácido cítrico ou vinagre de limpeza como agente descalcificante. Para garantir a mistura adequada, leia as instruções fornecidas com o agente. Para sumo de limão puro ou vinagre de limpeza, a mistura geral aplica 1/3 de vinagre de limpeza ou sumo de limão a 2/3 de água.

- Deite a solução num recipiente até atingir a linha MAX do aparelho.
- Ligue o aparelho, defina a temperatura de funcionamento para 80 °C e defina o tempo para 3 horas (03:00) e, em seguida, prima o botão Iniciar/Parar. Quando a máquina atingir a temperatura predefinida, prima o botão Iniciar/Parar para iniciar o temporizador.
- Quando o temporizador indicar 00:00, pare o aparelho e desligue a alimentação, desligue e deixe o aparelho arrefecer.
- Drene a água do recipiente e utilize água doce para limpar o dispositivo.

NOTA! A garantia é anulada se a não descalcificação regular resultar numa redução do funcionamento ou falha do aparelho.

Resolução de problemas

Se o aparelho não funcionar correctamente, verifique a solução na tabela abaixo. Se continuar a não conseguir resolver o problema, contacte o fornecedor/prestador de serviços.

Problema	Causa possível	Solução possível
O aparelho não funciona	Sem alimentação na tomada	Verifique o fusível
	A ficha não está ligada (correctamente) ao ponto de alimentação	Verifique a ficha
O aparelho não atinge a temperatura definida	Falha no elemento de aquecimento	Contactar o fornecedor
	Fusível do elemento de aquecimento avariado	
Os botões não respondem ou não aparecem	Unidade de comando avariada	Contactar o fornecedor



Identificação dos códigos de erro

Código de erro	Causa possível	Solução possível
E01	O nível de água do recipiente é inferior à marcação do nível de água mais baixo do compartimento.	Desligue a máquina, adicione a quantidade certa de água ao recipiente.
E02	O elemento de aquecimento não está normal.	Contactar o fornecedor
	A fiação interna não é normal.	
	O sensor de temperatura não está normal.	
LP	A máquina perde energia repentinamente durante a cozedura normal	Prima o botão Iniciar/Parar

Garantia

Qualquer defeito que afecte a funcionalidade do aparelho que se torne aparente no prazo de um ano após a compra será reparado através de reparação ou substituição gratuita, desde que o aparelho tenha sido utilizado e mantido de acordo com as instruções e não tenha sido utilizado de forma abusiva ou indevida. Os seus direitos legais não são afetados. Se o aparelho for reclamado ao abrigo da garantia, indique onde e quando foi comprado e inclua um comprovativo de compra (por exemplo, recibo).

De acordo com a nossa política de desenvolvimento contínuo de produtos, reservamo-nos o direito de alterar as especificações do produto, embalagem e documentação sem aviso prévio.

Eliminação e ambiente

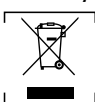

Ao desativar o aparelho, o produto não deve ser eliminado juntamente com outros resíduos domésticos. Em vez disso, é da sua responsabilidade eliminar os seus resíduos de equipamento entregando-os num ponto de recolha designado.

O incumprimento desta regra pode ser penalizado de acordo com os regulamentos aplicáveis sobre eliminação de resíduos. A recolha e reciclagem separadas dos seus equipamentos residuais no momento da eliminação ajudarão a conservar os recursos naturais e a garantir que são reciclados de forma a proteger a saúde humana e o ambiente.

Para mais informações sobre onde pode depositar os seus resíduos para reciclagem, contacte a sua empresa local de recolha de resíduos. Os fabricantes e importadores não assumem a responsabilidade pela reciclagem, tratamento e eliminação ecológica, quer diretamente quer através de um sistema público.

ESPAÑOL

Estimado cliente:

Gracias por comprar este electrodoméstico HENDI. Lea atentamente este manual del usuario, prestando especial atención a las normativas de seguridad descritas a continuación, antes de instalar y utilizar este aparato por primera vez.

Instrucciones de seguridad

- Utilice el aparato únicamente para el fin para el que fue diseñado, tal como se describe en este manual.
- El fabricante no se hace responsable de ningún daño causado por un funcionamiento incorrecto y un uso inadecuado.
-  ¡PELIGRO! ¡RIESGO DE DESCARGA ELÉCTRICA! No intente reparar el aparato usted mismo. No sumerja las piezas eléctricas del aparato en agua u otros líquidos. Nunca sostenga el aparato bajo el agua corriente.
- ¡NUNCA UTILICE UN APARATO DAÑADO! Compruebe regularmente si hay daños en las conexiones eléctricas y el cable. Si está dañado, desconecte el aparato de la fuente de alimentación. Las reparaciones solo deben ser realizadas por un proveedor o persona cualificada para evitar peligros o lesiones.
- ¡ADVERTENCIA! Al colocar el aparato, coloque el cable de alimentación de forma segura si es necesario para evitar tirones accidentales, daños, contacto con la superficie térmica o riesgo de tropiezo.
- ¡ADVERTENCIA! Mientras el enchufe esté en la toma de corriente, el aparato estará conectado a la fuente de alimentación.
- ¡ADVERTENCIA! Apague SIEMPRE el aparato antes de desconectarlo de la fuente de alimentación, de la limpieza, del mantenimiento o del almacenamiento.
- Conecte el aparato únicamente a una toma de corriente con la tensión y frecuencia mencionadas en la etiqueta del aparato.
- No toque el enchufe/las conexiones eléctricas con las manos húmedas o mojadas.
- Mantenga el aparato y el enchufe/las conexiones eléctricas alejados del agua y otros líquidos. Si el aparato cae al agua, retire inmediatamente las conexiones de la fuente de alimentación. No utilice el aparato hasta que un técnico certificado lo haya comprobado. Si no se siguen estas instrucciones, se producirán riesgos potencialmente mortales.
- Conecte la fuente de alimentación a una toma de corriente de fácil acceso para poder desconectar el aparato inmediatamente en caso de emergencia.
- Asegúrese de que el cable no entre en contacto con objetos afilados o calientes y manténgalo alejado del fuego abierto. Nunca tire del cable de alimentación para desenchufarlo de la toma; tire siempre del enchufe en su lugar.
- Nunca lleve el aparato con el cable.
- Nunca intente abrir la carcasa del aparato usted mismo.
- No introduzca objetos en la carcasa del aparato.
- Nunca deje el aparato sin supervisión durante su uso.
- Este aparato debe ser utilizado por personal formado en la cocina del restaurante, comedores o personal del bar, etc.
- Este aparato no debe ser utilizado por personas con capacidades físicas, sensoriales o mentales reducidas, ni por personas que carezcan de experiencia y conocimientos.
- Este aparato no debe ser utilizado por niños bajo ninguna



circunstancia.

- Mantenga el aparato y sus conexiones eléctricas fuera del alcance de los niños.
- Nunca utilice accesorios ni dispositivos adicionales que no sean los suministrados con el aparato o recomendados por el fabricante. De lo contrario, podría suponer un riesgo para la seguridad del usuario y dañar el aparato. Utilice únicamente piezas y accesorios originales.
- No utilice este aparato mediante un temporizador externo o un sistema de control remoto.
- No coloque el aparato sobre un objeto calefactor (gasolina, electricidad, cocina de carbón, etc.).
- No cubra el aparato en funcionamiento.
- No coloque ningún objeto encima del aparato.
- No utilice el aparato cerca de llamas abiertas, materiales explosivos o inflamables. Utilice siempre el aparato sobre una superficie horizontal, estable, limpia, resistente al calor y seca.
- El aparato no es adecuado para su instalación en zonas en las que se pueda utilizar un chorro de agua.
- Deje un espacio de al menos 20 cm alrededor del aparato para que se ventile durante el uso.
- **¡ADVERTENCIA!** Mantenga todas las aberturas de ventilación del aparato libres de obstrucciones.

Instrucciones especiales de seguridad

- Este electrodoméstico está diseñado para uso bufet y doméstico.
- No utilice este aparato para cocinar productos alimenticios, sustancias de calentamiento que sean inflamables, peligrosas o de otro modo inseguras.
- El aparato debe montarse verticalmente en el contenedor.
- Compruebe la temperatura del agua con la pantalla de temperatura. No toque el agua.
-  **¡PRECAUCIÓN! RIESGO DE QUEMADURAS SUPERFICIES CALIENTES** La temperatura de las superficies accesibles es muy alta durante el uso. Toque solo el panel de control, las asas, los interruptores, los mandos de control del temporizador o los mandos de control de temperatura.
- Si el cable de alimentación está dañado, debe ser reemplazado por el fabricante, su agente de servicio o personas con cualificación similar para evitar riesgos.
- **¡ATENCIÓN!** No llene el agua por encima del nivel MAX o por debajo del nivel MIN.
- No utilice nunca este aparato sin agua.

Uso previsto

- Este aparato está diseñado para utilizarse en aplicaciones domésticas y similares, como:
 - áreas de cocina del personal en tiendas, oficinas y otros entornos de trabajo;
 - casas de granja;
 - por clientes en hoteles, moteles y otros entornos residenciales;
 - entornos de tipo alojamiento y desayuno;
- Este aparato está diseñado únicamente para cocinar alimentos envasados en bolsas de vacío a la temperatura controlada con precisión en el bufé y para uso doméstico. Cualquier otro uso puede provocar daños en el aparato o lesiones personales.
- El uso del aparato para cualquier otro fin se considerará un

uso indebido del dispositivo. El usuario será el único responsable del uso indebido del dispositivo.

Instalación de conexión a tierra

Este aparato está clasificado como protección de clase I y debe conectarse a una toma de tierra protectora. La conexión a tierra reduce el riesgo de descarga eléctrica al proporcionar un cable de escape para la corriente eléctrica.

Este aparato está equipado con un cable de alimentación con enchufe de conexión a tierra o conexiones eléctricas con cable de conexión a tierra. Las conexiones deben estar correctamente instaladas y conectadas a tierra.

Partes principales del producto

(Fig. 1 en la página 3)

1. Panel de control.
2. Cuerpo
3. Cubierta superior
4. Carcasa de la resistencia
5. Salida de agua
6. Tornillo de liberación
7. Abrazadera
8. Entrada de agua

Observación: El contenido de este manual se aplica a todos los elementos enumerados a menos que se especifique lo contrario. El aspecto puede variar con respecto a las ilustraciones mostradas.

Panel de control.

(Fig. 2 en la página 3)

9. Pantalla de temperatura real
10. Pantalla de ajuste de temperatura
11. Establecer visualización de tiempo
12. Botón Establecer °C / °F
13. Botón de ajuste de temperatura/tiempo
14. Botón de aumento
15. Botón Disminuir
16. Botón de inicio/parada
17. Botón de encendido/apagado
18. Símbolo de calentamiento
19. Símbolo de funcionamiento del ventilador

Pantalla de temperatura real

- Visualización de la temperatura de trabajo en tiempo real

Ajuste de la visualización de temperatura/tiempo

- Temperatura ajustada en la pantalla.
- En el modo de espera, muestra el tiempo objetivo establecido. En el modo de trabajo, muestra el tiempo de trabajo restante, " : " parpadea.

Botón Establecer temperatura/tiempo

- Pulse el botón Temperatura/Tiempo para cambiar el ajuste de temperatura o tiempo. Cuando la pantalla de temperatura parpadee, ajuste la temperatura deseada con el BOTÓN AUMENTAR o REDUCIR . Cuando la pantalla de tiempo parpadee, establezca el tiempo objetivo deseado con el BOTÓN AUMENTAR o REDUCIR .

Nota:

- Después de que la luz parpadee 3 veces, si no hay ninguna operación de ajuste, la máquina saldrá del ajuste Temperature/Time. Si necesita restablecerlo, haga clic de nuevo en el botón Temperatura/Tiempo para entrar en el estado de ajuste.
- En el modo de trabajo, mantenga pulsado el botón Temperatura/Tiempo, que muestra el tiempo y la temperatura que se han ajustado.

Botón Establecer °C/°F

- Utilice el botón para ajustar la unidad de temperatura °C / °F.

Botón de aumento/disminución

- Utilice el botón para aumentar o disminuir el ajuste de temperatura y tiempo, después de seleccionar la función adecuada.

Botón de inicio/parada

- Pulse el botón de arranque/parada para arrancar la máquina. **⏻** Está parpadeando.
- Al pulsar el botón de inicio/parada por segunda vez, se iniciará la cuenta atrás, " : " de la pantalla del temporizador parpadeará.
- Si pulsa el botón de inicio/parada por tercera vez, se detendrá la máquina. " : " de la pantalla del temporizador deja de parpadear.

Botón de encendido/apagado

- Después de conectar la fuente de alimentación, la máquina entra en el modelo de ahorro de energía. Solo se enciende el botón de encendido/apagado.
- Pulse el botón ON/OFF para entrar en el modelo en espera.
- En modo de espera o durante el proceso de trabajo, pulse este botón para volver al modelo de ahorro de energía. Solo se enciende el botón de encendido/apagado.

Preparación antes del uso

- Retire todo el embalaje protector y el envoltorio.
- Compruebe que el dispositivo está en buenas condiciones y con todos los accesorios. En caso de entrega incompleta o dañada, póngase en contacto con el proveedor inmediatamente. En este caso, no utilice el dispositivo.
- Limpie los accesorios y el aparato antes de utilizarlos (consulte ==> Limpieza y mantenimiento).
- Asegúrese de que el aparato esté completamente seco.
- Coloque el aparato sobre una superficie horizontal, estable y resistente al calor que sea segura contra salpicaduras de agua.
- Conserve el embalaje si desea guardar su electrodoméstico en el futuro.
- Guarde el manual del usuario para futuras consultas.

¡NOTA! Debido a los residuos de fabricación, el aparato puede emitir un ligero olor durante los primeros usos. Esto es normal y no indica ningún defecto o peligro. Asegúrese de que el aparato esté bien ventilado.

Instrucciones de funcionamiento

1. Coloque el aparato en un recipiente resistente al calor que sea lo suficientemente profundo como para sujetarlo con la abrazadera.
2. Llene el recipiente con agua entre las marcas MIN y MAX de

la carcasa de la resistencia.

Nota: Colocar la bolsa de vacío con alimentos aumentará el nivel de agua. Compruebe el nivel de agua después para asegurarse de que no supera la marca MAX.

3. Conecte el cable de alimentación a la fuente de alimentación. Pulse el botón "ON/OFF".
4. Utilice el botón "Temp/Time" para seleccionar la temperatura y, a continuación, establezca el valor deseado con los botones AUMENTAR o REDUCIR.
5. Utilice el botón "Temp/Time" para seleccionar el tiempo necesario con los botones AUMENTAR o REDUCIR.
6. Después de ajustar la temperatura y el tiempo de cocción, pulse la tecla "Inicio/Parada" para encender el aparato. El agua se está calentando. Después de alcanzar la temperatura requerida, la máquina emitirá dos pitidos y colocará la bolsa de vacío con comida en agua. **¡PRECAUCIÓN!** El agua estará caliente.
7. Una vez alcanzado el tiempo de cocción ajustado, el aparato emitirá dos pitidos una vez que la cocción haya terminado. Retire la bolsa del agua caliente con las pinzas de cocina. Nota: Si no hay funcionamiento, el aparato emitirá dos pitidos cada 30 segundos en 30 minutos, mientras que la temperatura del agua permanecerá a la temperatura preestablecida.
8. Una vez finalizado el proceso de cocción, desconecte el aparato de la fuente de alimentación y déjelo enfriar antes de limpiarlo. Para evitar el riesgo de quemaduras, deje que el agua se enfríe antes de verterla del recipiente.

Restablecimiento de fábrica

En el modo listo, mantenga pulsados simultáneamente los botones "Inicio/Parada" y "+" durante 3 segundos. La pantalla de temperatura mostrará la temperatura ajustada de 60 °C y la pantalla de tiempo mostrará la hora ajustada de 24:00. Suelte los botones y la pantalla de temperatura y temporizador parpadeará 3 veces simultáneamente, lo que indica un restablecimiento de fábrica correcto.

Limpieza y mantenimiento

- **¡ATENCIÓN!** Desconecte siempre el aparato de la fuente de alimentación y enfríe antes de guardarlo, limpiarlo y realizar tareas de mantenimiento.
- No utilice chorro de agua ni limpiador de vapor para la limpieza y no empuje el aparato bajo el agua, ya que las piezas se mojarán y podrían producirse descargas eléctricas.
- Si el aparato no se mantiene en buen estado de limpieza, esto puede afectar negativamente a su vida útil y provocar una situación peligrosa.

Limpieza

- Limpie la superficie exterior enfriada con un paño o esponja ligeramente humedecido con una solución jabonosa suave.
- Por razones de higiene, el aparato debe limpiarse antes y después de su uso.
- Evite que el agua entre en contacto con los componentes eléctricos.
- Limpie y descalcifique a intervalos regulares (consulte el capítulo "Descalcificación").
- Ninguna pieza es apta para lavavajillas.
- Coloque las máquinas verticalmente después de la limpieza, no las coloque horizontalmente ni boca abajo.

ES



Mantenimiento

- Compruebe periódicamente el funcionamiento del aparato para evitar accidentes graves.
- Si ve que el aparato no funciona correctamente o que hay un problema, deje de usarlo, apáguelo y póngase en contacto con el proveedor.
- Todos los trabajos de mantenimiento, instalación y reparación deben ser realizados por técnicos especializados y autorizados, o recomendados por el fabricante.

Transporte y almacenamiento

- Antes de guardarlo, asegúrese siempre de que el aparato se ha desconectado de la fuente de alimentación y se ha enfriado por completo.
- Guarde el aparato en un lugar fresco, limpio y seco.
- Nunca coloque objetos pesados sobre el aparato, ya que podría dañarlo.
- No mueva el aparato mientras esté en funcionamiento. Desconecte el aparato de la fuente de alimentación cuando lo mueva y manténgalo en la parte inferior.

Descalcificación

Este aparato debe limpiarse y descalcificarse cada 20 usos o 100 horas. Para mantener este aparato en condiciones óptimas y garantizar su funcionamiento, es fundamental que descalcifique el aparato periódicamente. Dependiendo de la dureza del agua y de la frecuencia de uso, debe repetir el siguiente procedimiento con regularidad.

Para descalcificar, utilice un agente descalcificador adecuado para el aparato. También puedes usar zumo de limón puro, ácido cítrico o vinagre de limpieza como agente descalcificador. Para asegurarse de que la mezcla sea la adecuada, lea las instrucciones suministradas con el agente. Para el jugo de limón puro o el vinagre de limpieza, la mezcla general se aplica de 1/3 de vinagre de limpieza o jugo de limón a 2/3 de agua.

1. Vierta la solución en un recipiente hasta alcanzar la línea MAX del aparato.
2. Encienda el aparato, ajuste la temperatura de funcionamiento a 80 °C y ajuste el tiempo a 3 horas (03:00) y, a continuación, pulse el botón de inicio/parada. Cuando la máquina alcance la temperatura preestablecida, pulse el botón de inicio/parada para iniciar el temporizador.
3. Cuando el temporizador indique 00:00, detenga el aparato y apague la alimentación, desenchúfelo y deje que se enfríe.
4. Vacíe el agua del recipiente y utilice agua dulce para limpiar el dispositivo.

¡NOTA! La garantía queda anulada si la falta de descalcificación con regularidad reduce el funcionamiento o el fallo del aparato.

Resolución de problemas

Si el aparato no funciona correctamente, compruebe la solución en la tabla siguiente. Si sigue sin poder resolver el problema, póngase en contacto con el proveedor/proveedor de servicios.

Problema	Causa posible	Posible solución
El aparato no funciona	No hay alimentación en la toma	Compruebe el fusible
	El enchufe no está enchufado (correctamente) en el punto de alimentación	Compruebe el enchufe
El aparato no alcanza la temperatura establecida	Elemento calefactor defectuoso	Póngase en contacto con el proveedor
	Fusible del elemento calefactor defectuoso	
Los botones no responden o no se muestran	Unidad de control defectuosa	Póngase en contacto con el proveedor

Identificación de códigos de error

Código de error	Causa posible	Posible solución
E01	El nivel de agua del contenedor es inferior a la marca de nivel de agua más bajo de la carcasa.	Apague la máquina y añada la cantidad correcta de agua al recipiente.
E02	La resistencia no es normal.	Póngase en contacto con el proveedor
	El cableado interno no es normal.	
	El sensor de temperatura no es normal.	
LP	La máquina pierde potencia de repente durante la cocción normal	Pulse el botón de inicio/parada

Garantía

Cualquier defecto que afecte a la funcionalidad del aparato que se haga evidente en el plazo de un año desde la compra se reparará o sustituirá gratuitamente siempre que el aparato se haya utilizado y mantenido de acuerdo con las instrucciones y no se haya abusado o utilizado indebidamente de ninguna manera. Sus derechos legales no se ven afectados. Si el aparato se reclama bajo garantía, indique dónde y cuándo se compró e incluya la prueba de compra (p. ej., recibo).

De acuerdo con nuestra política de desarrollo continuo de productos, nos reservamos el derecho de cambiar las especificaciones del producto, el embalaje y la documentación sin previo aviso.

Descarte y medio ambiente



Al desmontar el aparato, el producto no debe desecharse junto con otros residuos domésticos. En su lugar, es su responsabilidad desechar el equipo de desecho entregándolo a un punto de recogida designado. El incumplimiento de esta norma puede ser penalizado de acuerdo con las normativas aplicables sobre eliminación de residuos. L recogida y el reci-

claje separados de sus equipos de desecho en el momento de su eliminación ayudarán a conservar los recursos naturales y garantizarán que se reciclen de una manera que proteja la salud humana y el medio ambiente.

Para obtener más información sobre dónde puede depositar sus residuos para su reciclaje, póngase en contacto con su empresa local de recogida de residuos. Los fabricantes e importadores no asumen responsabilidad alguna por el reciclaje, el tratamiento y la eliminación ecológica, ya sea directamente o a través de un sistema público.

SLOVENSKÝ

Vážení zákazníci,

Ďakujeme, že ste si zakúpili tento spotrebič HENDI. Pred inštaláciou a prvým použitím spotrebiča si pozorne prečítajte tento návod na použitie, pričom osobitnú pozornosť venujte bezpečnostným predpisom uvedeným nižšie.

Bezpečnostné pokyny

- Spotrebič používajte iba na určený účel, na ktorý je určený, ako je opísané v tomto návode.
- Výrobca nezodpovedá za žiadne škody spôsobené nesprávnou prevádzkou a nesprávnym použitím.
-  **NEBEZPEČENSTVO! RIZIKO ZÁSAHU ELEKTRICKÝM PRÚDOM!** Nepokúšajte sa spotrebič opraviť sami. Neponárajte elektrické časti spotrebiča do vody ani iných tekutín. Spotrebič nikdy nedržte pod tečúcou vodou.
- NIKY NEPOUŽÍVAJTE POŠKODENÝ SPOTREBIČ!** Pravidelne kontrolujte elektrické pripojenia a kábel, či nie sú poškodené. Ak je spotrebič poškodený, odpojte ho od elektrickej siete. Všetky opravy smie vykonávať iba dodávateľ alebo kvalifikovaná osoba, aby sa predišlo nebezpečenstvu alebo zraneniu.
- VAROVANIE!** Pri umiestňovaní spotrebiča v prípade potreby bezpečne vedte napájací kábel, aby ste predišli neúmyselnému ťahaníu, poškodeníu, kontaktu s vyhrievacím povrchom alebo nebezpečenstvu zapornutia.
- VAROVANIE!** Kým je zástrčka v zásuvke, spotrebič je pripojený k zdroju napájania.
- VAROVANIE!** Pred odpojením od napájania, čistením, údržbou alebo uskladnením spotrebič **VŽDY** vypnite.
- Spotrebič pripájajte do elektrickej zásuvky iba s napätím a frekvenciou uvedenou na štítku spotrebiča.
- Nedotýkajte sa konektorov/elektrických prípojk mokrymi alebo vlhkými rukami.
- Spotrebič a elektrickú zástrčku/pripojenia uchovávajte mimo dosahu vody a iných tekutín. Ak spotrebič spadne do vody, okamžite odpojte prípojky napájania. Spotrebič nepoužívajte, kým ho neskontroluje certifikovaný technik. Nedodržanie týchto pokynov bude mať za následok život ohrozujúce riziká.
- Pripojte napájanie do ľahko dostupnej elektrickej zásuvky, aby ste mohli v prípade núdze spotrebič okamžite odpojiť.
- Dbajte na to, aby sa kábel nedostal do kontaktu s ostrými alebo horúcimi predmetmi a nepribližujte ho k otvorenému ohňu. Nikdy neťahajte za napájací kábel, aby ste ho odpojili od zásuvky, vždy ťahajte za zástrčku.
- Spotrebič nikdy neprenášajte za kábel.
- Nikdy sa nepokúšajte otvoríť kryt spotrebiča sami.
- Do krytu spotrebiča nevkladajte žiadne predmety.
- Počas používania nenechávajte spotrebič bez dozoru.

- Tento spotrebič by mal obsluhovať vyškolený personál v kuchyni reštaurácie, jedálne, bary atď.
- Tento spotrebič by nemali obsluhovať osoby so zníženými fyzickými, zmyslovými alebo duševnými schopnosťami, ani osoby s nedostatočnými skúsenosťami a vedomosťami.
- Tento spotrebič by za žiadnych okolností nemali používať deti.
- Spotrebič a jeho elektrické pripojenia uchovávajte mimo dosahu detí.
- Nikdy nepoužívajte príslušenstvo ani žiadne ďalšie zariadenia okrem tých, ktoré sa dodávajú so spotrebičom alebo ktoré odporúča výrobca. V opačnom prípade by mohlo dôjsť k bezpečnostnému riziku pre používateľa a k poškodeníu spotrebiča. Používajte iba originálne diely a príslušenstvo.
- Spotrebič nepoužívajte s externým časovačom alebo diaľkovým ovládaním.
- Spotrebič neumiestňujte na vykurovací predmet (benzín, elektrina, sporák s dreveným uhlím atď.).
- Spotrebič nezakrývajte v prevádzke.
- Na spotrebič neumiestňujte žiadne predmety.
- Spotrebič nepoužívajte v blízkosti otvoreného ohňa, výbušných alebo horľavých materiálov. Spotrebič vždy prevádzkujte na vodorovnom, stabilnom, čistom, teplodzornom a suchom povrchu.
- Spotrebič nie je vhodný na inštaláciu na mieste, kde by sa dal použiť vodný prúd.
- Počas používania nechajte okolo spotrebiča priestor aspoň 20 cm na vetranie.
- VAROVANIE!** Všetky vetracie otvory na spotrebiči udržiavajte bez prekážok.

Špeciálne bezpečnostné pokyny

- Tento spotrebič je určený na použitie v bufete a v domácnosti.
- Tento spotrebič nepoužívajte na varenie potravín, ohrievanie látok, ktoré sú horľavé, nebezpečné alebo inak nebezpečné.
- Spotrebič by mal byť namontovaný vertikálne na kontajner.
- Skontrolujte teplotu vody na teplotnom displeji. Nedotýkajte sa vody.
-  **UPOZORNENIE! RIZIKO PRUŽINY! HORÚCE POVRCHY!** Teplota prístupných povrchov je počas používania veľmi vysoká. Dotknite sa iba ovládacieho panela, rukočiatí, spínačov, ovládačov časovača alebo ovládačov teploty.
- Ak je napájací kábel poškodený, musí ho vymeniť výrobca, jeho servisný zástupca alebo podobne kvalifikované osoby, aby sa predišlo nebezpečenstvu.
- POZOR!** Nenapíňajte vodu nad MAX alebo pod MIN.
- Nikdy nepoužívajte tento spotrebič bez vody.

Určené použitie

- Tento spotrebič je určený na použitie v domácnostiach a podobných priestoroch, ako napríklad:
 - kuchynské priestory zamestnancov v obchodoch, kanceláriách a v inom pracovnom prostredí,
 - domy na farmách,
 - klientmi v hoteloch, motelloch a iných typoch ubytovacích zariadení,
 - prostredia typu posteľe a raňajok,
- Tento spotrebič je určený iba na varenie potravín zabalených vo vákuových vreckách pri presne kontrolovanej teplote v bufete a na použitie v domácnosti. Akékoľvek iné použitie môže viesť k poškodeníu spotrebiča alebo zraneniu osôb.
- Prevádzka spotrebiča na akýkoľvek iný účel sa považuje za



zneužitie zariadenia. Používateľ nesie výhradnú zodpovednosť za nesprávne používanie zariadenia.

Inštalácia uzemnenia

Tento spotrebič je klasifikovaný ako ochranná trieda I a musí byť pripojený k ochrannému uzemneniu. Uzemnenie znižuje riziko zásahu elektrickým prúdom zabezpečením únikového drôtu pre elektrický prúd.

Tento spotrebič je vybavený napájacím káblom s uzemňovacou zástrčkou alebo elektrickými pripojeniami s uzemňovacím vodičom. Pripojky musia byť správne nainštalované a uzemnené.

Hlavné časti výrobku

(obr. 1 na strane 3)

1. Ovládací panel
2. Telo
3. Horný kryt
4. Kryt ohrievacieho prvku
5. Vývod vody
6. Uvoľňovacia skrutka
7. Svorka
8. Prívod vody

Poznámka: Obsah tejto príručky sa vzťahuje na všetky uvedené položky, pokiaľ nie je uvedené inak. Vzhľad sa môže líšiť od zobrazených ilustrácií.

Ovládací panel

(obr. 2 na strane 3)

9. Zobrazenie skutočnej teploty
10. Zobrazenie nastavenej teploty
11. Nastavenie zobrazenia času
12. Nastavenie tlačidla °C/°F
13. Tlačidlo Nastavenie teploty/času
14. Tlačidlo zvýšenia
15. Tlačidlo zníženia
16. Tlačidlo Štart/Stop
17. Tlačidlo ZAP/VYP
18. Symbol ohrevu
19. Symbol prevádzky ventilátora

SK

Zobrazenie skutočnej teploty

- Zobrazenie pracovnej teploty v reálnom čase

Nastavenie zobrazenia teploty/času

- Zobrazenie nastavenej teploty.
- V pohotovostnom režime sa zobrazuje nastavený cieľový čas. V pracovnom režime zobrazuje zostávajúci pracovný čas, „ : “ bliká.

Tlačidlo Nastavenie teploty/času

- Stlačením tlačidla Teplota/Čas môžete prepnúť nastavenie teploty alebo času. Keď displej teploty bliká, nastavte požadovanú cieľovú teplotu pomocou TLAČIDLA ZVÝŠIŤ alebo ZNÍŽIŤ . Keď displej času bliká, nastavte požadovaný cieľový čas pomocou TLAČIDLA ZVÝŠIŤ alebo ZNÍŽIŤ .

Poznámka:

- Keď kontrolka trikrát zabliká a ak nie je k dispozícii žiadne nastavenie, stroj ukončí nastavenie teploty/času. Ak ho potrebujete resetovať, znova kliknite na tlačidlo Teplota/Čas a zadajte stav nastavenia.

- V pracovnom režime stlačte a podržte tlačidlo Teplota/Čas a zobrazí nastavený čas a teplotu.

Nastavenie tlačidla °C/°F

- Pomocou tlačidla nastavte jednotku teploty °C/°F .

Tlačidlo zvýšenia/zníženia

- Tlačidlom zvýšite alebo znížite nastavenie teploty a času po zvolení príslušnej funkcie.

Tlačidlo Štart/Stop

- Stlačením tlačidla Štart/Stop spustíte stroj. Bliká.
- Druhým stlačením tlačidla Štart/Stop sa spustí čas na odpočítanie „ : “ na displeji časovača bude blikaf .
- Treťou stlačením tlačidla Štart/Stop sa stroj zastaví. „ : “ z displeja časovača prestane blikaf .

Tlačidlo ZAP/VYP

- Po pripojení napájania prejde stroj do modelu úspory energie. Rozsvieti sa iba tlačidlo ZAP/VYP.
- Stlačte tlačidlo ZAP/VYP, aby ste vstúpili do pohotovostného modelu.
- V pohotovostnom režime alebo počas pracovného procesu stlačte toto tlačidlo, aby ste sa vrátili k modelu úspory energie. Rozsvieti sa iba tlačidlo ZAP/VYP.

Príprava pred použitím

- Odstráňte všetky ochranné obaly a obaly.
- Skontrolujte, či je zariadenie v dobrom stave a so všetkým príslušenstvom. V prípade neúplného alebo poškodeného doručenia okamžite kontaktujte dodávateľa. V takom prípade zariadenie nepoužívajte.
- Pred použitím príslušenstvo a spotrebič vyčistite (pozrite ==> Čistenie a údržba).
- Uistite sa, že je spotrebič úplne suchý.
- Spotrebič umiestnite na vodorovný, stabilný a teplovzdorný povrch, ktorý je bezpečný proti striekajúcej vode.
- Obal si uschovajte, ak plánujete spotrebič v budúcnosti uskladniť.
- Používateľskú príručku si odložte na budúce použitie.

POZNÁMKA! Z dôvodu zvyškov z výroby môže spotrebič počas prvých niekoľkých použití uvoľňovať mierny zápach. Je to normálne a neznamená to žiadnu chybu ani nebezpečenstvo. Uistite sa, že je spotrebič dobre vetraný.

Prevádzkové pokyny

1. Spotrebič umiestnite do teplovzdornej nádoby, ktorá je dostatočne hlboká na to, aby držala spotrebič pomocou svorky.
2. Naplňte nádobu hladinou vody medzi značkami MIN a MAX na kryte ohrievacieho prvku.
Poznámka: Umiestnenie vákuového vrecka s jedlom zvýši hladinu vody. Potom skontrolujte hladinu vody, aby ste sa uistili, že nepresahuje značku MAX.
3. Pripojte napájací kábel k zdroju napájania. Stlačte tlačidlo „ON/OFF“.
4. Pomocou tlačidla „Temp/Time“ vyberte teplotu a potom nastavte požadovanú hodnotu pomocou tlačidiel ZVÝŠIŤ alebo ZNÍŽIŤ.
5. Pomocou tlačidla „Temp/Time“ nastavte požadovaný čas pomocou tlačidiel ZVÝŠIŤ alebo ZNÍŽIŤ



- Po nastavení teploty a času pečenia stlačte tlačidlo „Štart/Stop“ a spustíte spotrebič. Voda sa teraz zohrieva. Po dosiahnutí požadovanej teploty spotrebič dvakrát zapípa a vrecko s jedlom vložte do vody. **UPOZORNENIE!** Voda bude horúca.
- Po dosiahnutí nastaveného času pečenia spotrebič po skončení pečenia dvakrát zapípa. Vyberte vrecko z horúcej vody pomocou kuchynských klieští.
Poznámka: Ak spotrebič nevykoná žiadnu činnosť, zapípa dvakrát každých 30 sekúnd po 30 minútach, pričom teplota vody zostane na nastavenej teplote.
- Po dokončení varenia odpojte zariadenie od zdroja napájania a pred čistením ho nechajte vychladnúť. Pred naliatím vody z nádoby ju nechajte vychladnúť, aby sa zabránilo riziku popálenín.

Obnovenie výrobných nastavení

V režime pripravenosti súčasne stlačte a podržte tlačidlá „Štart/Stop“ a „+“ na 3 sekundy. Na teplotnom displeji sa zobrazí nastavená teplota 60 °C a na časovom displeji sa zobrazí nastavený čas 24:00. Uvoľníte tlačidlá a súčasne trikrát zabliká teplota a displej časovača, čo indikuje úspešné obnovenie výrobných nastavení.

Čistenie a údržba

- POZOR!** Pred uskladnením, čistením a údržbou vždy odpojte spotrebič od elektrickej siete a nechajte ho vychladnúť.
- Na čistenie nepoužívajte prúd vody ani parný čistič a netlačte spotrebič pod vodu, pretože diely sa namočia a môže dôjsť k zásahu elektrickým prúdom.
- Ak spotrebič nie je v dobrom stave čistoty, môže to nepriaznivo ovplyvniť jeho životnosť a spôsobiť nebezpečnú situáciu.

Čistenie

- Ochladený vonkajší povrch vyčistíte handričkou alebo špongiou mierne navlhčenou jemným mydlovým roztokom.
- Z hygienických dôvodov je potrebné spotrebič pred použitím a po ňom vyčistiť.
- Zabráňte kontaktu elektrických komponentov s vodou.
- Pravidelne čistite a odváňajte (pozri kapitolu „Odváňovanie“).
- Nie sú vhodné do umývačky riadu.
- Po čistení umiestnite stroje vertikálne, neumiestňujte ich vodorovne ani hore nohami.

Údržba

- Pravidelne kontrolujte činnosť spotrebiča, aby ste predišli vážnym nehodám.
- Ak zistíte, že spotrebič nefunguje správne alebo že sa vyskytol problém, prestaňte ho používať, vypnite ho a kontaktujte dodávateľa.
- Všetku údržbu, inštaláciu a opravy musia vykonávať špecializovaní a oprávnení technici alebo musí ich odporúčať výrobca.

Preprava a skladovanie

- Pred uskladnením sa vždy uistite, že spotrebič je odpojený od napájania a úplne vychladnutý.
- Spotrebič skladujte na chladnom, čistom a suchom mieste.
- Nikdy nekladte na spotrebič ťažké predmety, pretože by sa mohli poškodiť.
- Spotrebič nepremiestňujte, keď je v prevádzke. Pri presúvaní odpojte spotrebič od napájania a podržte ho naspodku.

Odváňenie

Tento spotrebič je za mal vyčistiť a odváňiť po každých 20 používaniach alebo po 100 hodinách. Aby ste udržali tento spotrebič v optimálnom stave a zabezpečili jeho prevádzku, je nevyhnutné, aby ste pravidelne odváňovali spotrebič. V závislosti od tvrdošti vody a frekvencie používania musíte pravidelne opakovať nasledujúci postup.

Na odváňenie použite odváňovací prostriedok vhodný pre spotrebič. Ako odváňovací prostriedok môžete použiť aj čistú citrónovú šťavu, kyselinu citrónovú alebo čistiaci ocot. Aby ste zaistili správnu vzhľad, prečítajte si pokyny dodané s čidnom. Pre čistú citrónovú šťavu alebo čistiaci ocot naneste všeobecnú zmes 1/3 čistiaceho octu alebo citrónovej šťavy na 2/3 vody.

- Roztok nalievajte do nádoby, kým nedosiahnete MAX čiaru spotrebiča.
- Zapnite spotrebič, nastavte pracovnú teplotu na 80 °C a nastavte čas na 3 hodiny (03:00) a potom stlačte tlačidlo Štart/Stop. Keď stroj dosiahne prednastavenú teplotu, stlačením tlačidla Štart/Stop spustíte časovač.
- Keď časovač ukazuje 00:00, vypnite spotrebič a vypnite napájanie, odpojte ho a nechajte ho vychladnúť.
- Vypustite vodu z nádoby a na čistenie zariadenia použite čerstvú vodu.

POZNÁMKA! Záruka je neplatná, ak pravidelné odváňovanie vedie k zníženiu funkčnosti alebo zlyhaniu spotrebiča.

Riešenie problémov

Ak spotrebič nefunguje správne, skontrolujte nižšie uvedené tabuľku pre roztok. Ak problém stále nedokážete vyriešiť, obráťte sa na dodávateľa/poskytovateľa služieb.

Problém	Možná príčina	Možné riešenie
Spotrebič nefunguje	Žiadne napájanie v zásuvke	Skontrolujte poistku
	Zástrčka nie je zapojená (správne) do napájacieho bodu	Skontrolujte zástrčku
Spotrebič nedosiahne nastavenú teplotu	Porucha vykurovacieho prvku	Kontaktujte dodávateľa
	Porucha poistky ohrievacieho prvku	
Tlačidlá nereagujú alebo sa nezobrazuje žiadny displej	Porucha riadiacej jednotky	Kontaktujte dodávateľa



Identifikácia chybových kódov

Kód chyby	Možná příčina	Možné řešení
E01	Hladina vody z nádoby je nižšia ako značka najnižšej hladiny vody na kryte.	Vypnite spotrebič a do nádoby pridajte správne množstvo vody.
E02	Ohrievací prvok nie je normálny.	Kontaktujte dodávateľa
	Vnútorne vedenie nie je normálne.	
	Snímač teploty nie je normálny.	
LP	Práčka náhle stráca výkon počas normálneho varenia	Stlačte tlačidlo Štart/Stop

Záruka

Všetky chyby ovplyvňujúce funkčnosť spotrebiča, ktoré sa objavja do jedného roka po zakúpení, budú opravené bezplatnou opravou alebo výmenou za predpokladu, že spotrebič bol použitý a udržiavaný v súlade s pokynmi a že nebol nijakým spôsobom zneužitý ani nesprávne použitý. Vaše zákonné práva nie sú ovplyvnené. Ak sa na spotrebič vzťahuje záruka, uveďte, kde a kedy bol zakúpený a uveďte doklad o kúpe (napr. potvrdenie). V súlade s našimi zásadami neustáleho vývoja produktov si vyhradzuje právo zmeniť špecifikácie produktu, balenia a dokumentácie bez predchádzajúceho upozornenia.

Likvidácia a životné prostredie



Pri vyradení spotrebiča z prevádzky sa výrobok nesmie likvidovať s iným komunálnym odpadom. Namiesto toho je vaša zodpovednosťou zlikvidovať odpadové zariadenie jeho odovzdaním na určenom zbernom mieste. Nedodržanie tohto pravidla môže byť penalizované v súlade s platnými predpismi o likvidácii odpadu. Separovaný zber a recyklácia vášho odpadového zariadenia v čase jeho likvidácie pomôže chrániť prírodné zdroje a zabezpečiť, aby bolo recyklované spôsobom, ktorý chráni ľudské zdravie a životné prostredie. Ďalšie informácie o tom, kde môžete odovzdať svoj odpad na recykláciu, získate od miestnej spoločnosti na zber odpadu. Výrobca a dovozca nenesú zodpovednosť za recykláciu, spracovanie a ekologickú likvidáciu, a to ani priamo, ani prostredníctvom verejného systému.

DANSK

Kære kunde

Tak, fordi du købte dette HENDI-apparat. Læs denne brugervejledning omhyggeligt, og vær især opmærksom på de sikkerhedsbestemmelser, der er beskrevet nedenfor, før du installerer og bruger dette apparat første gang.

Sikkerhedsanvisninger

- Apparatet må kun bruges til det tilsigtede formål, som beskrevet i denne vejledning.
- Producenten er ikke ansvarlig for skader, der skyldes forkert betjening og forkert brug.



FARE! RISIKO FOR ELEKTRISK STØD! Forsøg ikke selv at reparere apparatet. Nedsænk ikke apparatets elektriske dele i vand eller andre væsker. Hold aldrig apparatet under rindende vand.

- **BRUG ALDRIG ET BESKADIGET APPARAT!** Kontrollér de elektriske forbindelser og ledningen regelmæssigt for skader. Hvis apparatet er beskadiget, skal du koble det fra strømforsyningen. Reparationer må kun udføres af en leverandør eller en kvalificeret person for at undgå fare eller personskade.
- **ADVARSEL!** Når apparatet placeres, skal strømkablet om nødvendigt føres sikkert for at undgå utilsigtet træk, beskadigelse, kontakt med varmelednen eller risiko for at snuble.
- **ADVARSEL!** Så længe stikket er i stikkontakten, er apparatet sluttet til strømforsyningen.
- **ADVARSEL!** Sluk ALTID for apparatet, før du kobler det fra strømforsyningen, rengør, vedligeholder eller opbevarer det.
- Tilslut kun apparatet til en stikkontakt med den spænding og frekvens, der er angivet på apparatets mærkat.
- Rør ikke ved stikket/de elektriske forbindelser med våde eller fugtige hænder.
- Hold apparatet og det elektriske stik væk fra vand og andre væsker. Hvis apparatet falder i vand, skal du straks fjerne strømforsyningsstikslutningerne. Brug ikke apparatet, før det er blevet kontrolleret af en autoriseret tekniker. Manglende overholdelse af disse instruktioner vil medføre livstruende risici.
- Tilslut strømforsyningen til en lettilgængelig stikkontakt, så du straks kan tage stikket ud af kontakten i nødstilfælde.
- Sørg for, at ledningen ikke kommer i kontakt med skarpe eller varme genstande, og hold den væk fra åben ild. Træk aldrig i netledningen for at tage den ud af stikkontakten, men træk altid i stikket i stedet for.
- Bær aldrig apparatet i ledningen.
- Forsøg aldrig selv at åbne kabinettet.
- Indsæt ikke genstande i apparatets kabinet.
- Efterlad aldrig apparatet uden opsyn under brug.
- Dette apparat skal betjenes af uddannet personale i restaurantens køkken, kantiner eller barpersonale osv.
- Apparatet må ikke betjenes af personer med nedsatte fysiske, sansemæssige eller mentale evner, eller personer med manglende erfaring og viden.
- Apparatet må under ingen omstændigheder bruges af børn.
- Opbevar apparatet og dets elektriske tilslutninger utilgængeligt for børn.
- Brug aldrig andet tilbehør eller andet end det, der følger med apparatet, eller som producenten anbefaler. Hvis dette ikke gøres, kan det udgøre en sikkerhedsrisiko for brugeren og beskadige apparatet. Brug kun originale dele og tilbehør.
- Betjen ikke dette apparat ved hjælp af en ekstern timer eller et fjernbetjeningsystem.
- Stil ikke apparatet på en varmegenstand (benzin, el, komfur osv.).
- Tildæk ikke apparatet, mens det er i brug.
- Stil ikke genstande oven på apparatet.
- Brug ikke apparatet i nærheden af åben ild, eksplosive eller brandfarlige materialer. Brug altid apparatet på en vandret, stabil, ren, varmebestandig og tør overflade.
- Apparatet er ikke egnet til installation i et område, hvor der kan anvendes en vandstråle.
- Der skal være mindst 20 cm fri plads omkring apparatet til ventilation under brug.



- **ADVARSEL!** Hold alle ventilationsåbninger på apparatet fri for forhindringer.

Særlige sikkerhedsanvisninger

- Dette apparat er beregnet til buffet og husholdningsbrug.
- Brug ikke dette apparat til madlavning af fødevarer, opvarmning af stoffer, der er brændbare, farlige eller på anden måde usikre.
- Apparatet skal monteres lodret på beholderen.
- Kontrollér vandtemperaturen med temperaturdisplayet. Rør ikke ved vandet.
-  **FORSIGTIG! RISIKO FOR BURNS! VARME OVERFLADER!** Temperaturen på de tilgængelige overflader er meget høj under brug. Børør kun kontrolpanelet, håndtag, kontakter, timerkontrolknapper eller temperaturkontrolknapper.
- Hvis netledningen er beskadiget, skal den udskiftes af producenten, dennes servicerepræsentant eller tilsvarende kvalificerede personer for at undgå fare.
- **BEMÆRKNING!** Fyld ikke vand over MAX-niveau eller under MIN-niveau.
- Brug aldrig dette apparat uden vand.

Tilsigtet brug

- Dette apparat er beregnet til at blive brugt i husholdninger og lignende anvendelser, såsom:
 - personalekøkkener i butikker, kontorer og andre arbejdsmiljøer
 - landbrugsejendomme;
 - af kunder på hoteller, moteller og andre boligmiljøer, - bed and breakfast-miljøer;
- Dette apparat er kun beregnet til tilberedning af mad, der er pakket i vakuumposer ved den præcist kontrollerede temperatur i buffet og husholdningsbrug. Enhver anden brug kan føre til beskadigelse af apparatet eller personskaade.
- Betjening af apparatet til andre formål anses for at være misbrug af apparatet. Brugeren er eneansvarlig for forkert brug af enheden.

Installation af jordforbindelse

Dette apparat er klassificeret som beskyttelsesklasse I og skal tilsluttes en beskyttende jordforbindelse. Jordforbindelse reducerer risikoen for elektrisk stød ved at levere en flugtlejning til den elektriske strøm.

Dette apparat er udstyret med en netledning med jordstik eller elektriske forbindelser med jordledning. Tilslutningerne skal være korrekt installeret og jordforbundet.

Produktets hoveddele

(Fig. 1 på side 3)

1. Kontrolpanel
2. Krop
3. Øverste dæksel
4. Varmelegemets hus
5. Vandudløb
6. Løsn skruen
7. Klemme
8. Vandindtag

Bemærk: Indholdet i denne vejledning gælder for alle angivne elementer, medmindre andet er angivet. Udseendet kan variere fra de viste illustrationer.

Kontrolpanel

(Fig. 2 på side 3)

9. Visning af reel temperatur
10. Visning af indstillet temperatur
11. Visning af indstillet tid
12. Indstil °C / °F-knap
13. Indstil temperatur/tidsknap
14. Knappen Øg
15. Sænk-knap
16. Start/Stop-knap
17. Tænd/sluk-knap
18. Opvarmning af symbol
19. Symbol for blæserdrift

Visning af reel temperatur

- Vis arbejdstemperatur i realtid

Indstil visning af temperatur/tid

- Vis den indstillede temperatur.
- I standby-tilstand vises den indstillede target-tid. I driftstilstand vises den resterende arbejdstid, " : " blinker.

Knappen Indstil temperatur/tid

- Tryk på knappen Temperatur/tid for at skifte temperatur- eller tidsindstilling. Når temperaturdisplayet blinker, skal du indstille den ønskede måltemperatur med OPRET eller OPRET KNAK . Når tidsdisplayet blinker, skal du indstille den ønskede måltid med OPRET eller OPRET KNAK .

Bemærk:

- Når lampen blinker 3 gange, vil maskinen, hvis der ikke er nogen indstillingsfunktion, afslutte indstillingen for tempereret/tid. Hvis du har brug for at nulstille den, skal du klikke på knappen Temperatur/tid igen for at gå ind i indstillings-tilstanden.
- I driftstilstanden skal du trykke på knappen Temperatur/tid og holde den nede. Den viser den tid og temperatur, der er indstillet.

Knappen Indstil °C / °F

- Brug knappen til at indstille temperaturnheden °C / °F .

Knappen Øg/sænk

- Brug knappen til at øge eller mindske temperatur- og tidsindstillingen, når den relevante funktion er valgt.

Start/Stop-knap

- Tryk på Start/Stop-knappen for at starte maskinen.  Blinker.
- Et tryk på Start/Stop-knappen for anden gang vil starte tiden til nedtælling, " : " fra timerdisplayet blinker.
- Hvis du trykker på Start/Stop-knappen en tredje gang, stopper maskinen. " : " fra timerdisplayet holder op med at blinke.

Tænd/sluk-knap

- Efter tilslutning af strømforsyningen går maskinen ind i strømsparemodellen. Kun tænd/sluk-knappen lyser.
- Tryk på tænd/sluk-knappen for at gå ind i standbymodellen.
- Tryk på denne knap i standby-tilstand eller under arbejdsprocessen for at vende tilbage til strømsparemodellen. Kun tænd/sluk-knappen lyser.

DK



• Klargøring før brug

- Fjern al beskyttende emballage og indpakning.
- Kontrollér, at apparatet er i god stand og med alt tilbehør. I tilfælde af ufuldstændig eller beskadiget levering bedes du straks kontakte leverandøren. I dette tilfælde må enheden ikke anvendes.
- Rengør tilbehøret og apparatet før brug (se ==> Rengøring og vedligeholdelse).
- Sørg for, at apparatet er helt tørt.
- Anbring apparatet på en vandret, stabil og varmebestandig overflade, der er sikker mod vandstænk.
- Behold emballagen, hvis du vil opbevare dit apparat i fremtiden.
- Gem brugervejledningen til fremtidig reference.

BEMÆRK! På grund af produktionsrester kan apparatet udsende en let lugt under de første par anvendelser. Dette er normalt og angiver ikke nogen defekt eller fare. Sørg for, at apparatet er godt ventileret.

Betjeningsvejledning

1. Anbring apparatet i en varmebestandig beholder, der er tilstrækkelig dyb til at holde apparatet ved hjælp af klemmen.
2. Fyld beholderen med vandniveau mellem MIN- og MAX-markeringerne på varmelegemehuset.
Bemærk: Placering af vakuumpose med mad vil øge vandniveauet. Kontrollér vandniveauet bagefter for at sikre, at det ikke overstiger MAX-markeringen.
3. Tilslut strømkablet til strømforsyningen. Tryk på "TÆND/SLUK"-knappen.
4. Brug knappen "Temp/Time" til at vælge temperatur, og indstil derefter den ønskede værdi med knapperne INCREASE eller DECREASE.
5. Brug knappen "Temp/Time" til at vælge den ønskede tid med knapperne INCREASE eller DECREASE.
6. Når du har indstillet temperaturen og tiden for tilberedningen, skal du trykke på "Start/Stop"-knappen for at starte apparatet. Vandet varmer nu op. Når den ønskede temperatur er nået, bipper maskinen to gange, og vakuumposen anbringes med mad i vand. **FORSIGTIG!** Vandet bliver varmt.
7. Når den indstillede tilberedningstid er nået, bipper apparatet to gange, når tilberedningen er færdig. Tag posen ud af det varme vand med køkkentænger.
Bemærk: Hvis der ikke er nogen funktion, bipper apparatet to gange hvert 30. sekund på 30 minutter, mens vandtemperaturen forbliver på den forudindstillede temperatur.
8. Når tilberedningen er færdig, skal du frakoble apparatet fra strømforsyningen og lade det køle af inden rengøring. For at undgå risiko for forbrændinger skal vandet køle af, før det hældes i beholderen.

Nulstilling til fabriksindstillinger

I klar-tilstand skal du samtidigt trykke på knapperne "Start/Stop" og "+" og holde dem nede i 3 sekunder. Temperaturdisplayet viser den indstillede temperatur på 60 °C, og tidsdisplayet viser den indstillede tid på 24:00. Slip knapperne, og temperatur- og timerdisplayet blinker 3 gange samtidigt, hvilket angiver en vellykket fabriksnulstilling.

Rengøring og vedligeholdelse

- **BEMÆRKNING!** Afbryd altid apparatet fra strømforsyningen, og afkøl det før opbevaring, rengøring og vedligeholdelse.
- Brug ikke vandstråle eller damprenser til rengøring, og skub ikke apparatet under vandet, da delene bliver våde, og der kan opstå elektrisk stød.
- Hvis apparatet ikke holdes i en god renlighedstilstand, kan det påvirke apparatets levetid negativt og resultere i en farlig situation.

Rengøring

- Rengør den afkølede udvendige overflade med en klud eller svamp, der er let fugtet med en mild sæbeopløsning.
- Af hygiejnehensyn skal apparatet rengøres før og efter brug.
- Undgå, at vand kommer i kontakt med de elektriske komponenter.
- Rengør og afkalk med jævne mellemrum (se kapitlet "Afkalkning").
- Ingen dele tåler opvaskemaskine.
- Anbring maskinerne lodret efter rengøring, og placer dem ikke vandret eller på hovedet.

Vedligeholdelse

- Kontrollér apparatets drift regelmæssigt for at forhindre alvorlige ulykker.
- Hvis du ser, at apparatet ikke fungerer korrekt, eller at der er et problem, skal du stoppe med at bruge det, slukke det og kontakte leverandøren.
- Alt vedligeholdelses-, installations- og reparationsarbejde skal udføres af specialiserede og autoriserede teknikere eller anbefales af producenten.

Transport og opbevaring

- Før opbevaring skal du altid sørge for, at apparatet er blevet frakoblet strømforsyningen og helt afkølet.
- Opbevar apparatet på et køligt, rent og tørt sted.
- Anbring aldrig tunge genstande på apparatet, da det kan beskadige det.
- Flyt ikke apparatet, mens det er i drift. Afbryd apparatet fra strømforsyningen, når du flytter det, og hold det nede i bunden.

Afkalkning

Dette apparat skal rengøres og afkalkes efter hver 20. brug eller efter 100 timer. For at holde dette apparat i optimal stand og sikre dets drift er det vigtigt, at du afkalker apparatet regelmæssigt. Afhængigt af vandets hårdhed og brugshyppigheden skal du gentage følgende procedure regelmæssigt.

Brug et afkalkningsmiddel, der er egnet til apparatet, til at afkalk. Du kan også bruge ren citronsaft, citronsyre eller rengøringseddike som afkalkningsmiddel. Læs de anvisninger, der fulgte med midlet, for at sikre den korrekte blanding. For ren citronsaft eller rengøringseddike gælder den generelle blanding af 1/3 rengøringseddike eller citronsaft til 2/3 vand.

1. Hæld opløsningen i en beholder, indtil du når apparatets MAX-linje.
2. Tænd for apparatet, indstil arbejdstemperaturen til 80°C og indstil tiden 3 timer (03:00), og tryk derefter på Start/Stop-knappen. Når maskinen når den forudindstillede tem-

peratur, skal du trykke på Start/Stop-knappen for at starte timeren.

3. Når timeren angiver 00:00, skal du stoppe apparatet og slukke for strømmen, tage stikket ud og lade apparatet køle af.
4. Tøm vandet ud af beholderen, og brug frisk vand til at rengøre enheden.

BEMÆRK! Garantien bortfalder, hvis manglende afkalkning regelmæssigt fører til nedsat funktion eller svigt af apparatet.

Fejlfinding

Hvis apparatet ikke fungerer korrekt, skal du tjekke nedenstående tabel for løsningen. Hvis du stadig ikke kan løse problemet, bedes du kontakte leverandøren/tjenesteudbyderen.

Problem	Mulig årsag	Mulig løsning
Apparatet virker ikke	Ingen strøm i stikket	Kontrollér sikringen
	Stikket er ikke tilsluttet (korrekt) til strømpunktet	Kontrollér stikket
Apparatet når ikke den indstillede temperatur	Defekt varmelegeme	Kontakt leverandøren
	Defekt sikring til varmelegeme	
Knapperne reagerer ikke eller vises ikke	Defekt styreenhed	Kontakt leverandøren

Identifikation af fejlkoder

Fejlkode	Mulig årsag	Mulig løsning
E01	Vandniveauet fra beholderen er lavere end den laveste vandniveau-mærkning af huset.	Sluk for maskinen, tilsæt den rigtige mængde vand til beholderen.
E02	Varmelegemet er ikke normalt.	Kontakt leverandøren
	Intern ledningsføring er ikke normal.	
	Temperatursensoren er ikke normal.	
LP	Maskinen mister pludselig strøm under normal madlavning	Tryk på Start/Stop-knappen

Garanti

Enhver defekt, der påvirker apparatets funktion, og som bliver synlig inden for et år efter købet, vil blive repareret gratis, forudsat at apparatet er blevet brugt og vedligeholdt i overensstemmelse med anvisningerne og ikke er blevet misbrugt eller misbrugt på nogen måde. Dine lovbestemte rettigheder påvirkes ikke. Hvis apparatet er dækket af garantien, skal du angive, hvor og hvornår det blev købt og inkludere købsbevis (f.eks. kvittering).

I overensstemmelse med vores politik om kontinuerlig produktudvikling forbeholder vi os ret til at ændre produkt-, emballage- og dokumentationsspecifikationer uden varsel.

Kassering og miljø

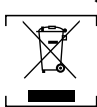

Når apparatet tages ud af drift, må produktet ikke bortkaffes sammen med andet husholdningsaffald. Det er i stedet dit ansvar at bortkaffe dit affaldsudstyr ved at aflevere det til et udpeget indsamlingssted. Manglende overholdelse af denne

regel kan straffes i overensstemmelse med gældende regler for bortkaffelse af affald. Den separate indsamling og genbrug af dit affaldsudstyr på bortkaffelsestidspunktet vil bidrage til at bevare naturressourcerne og sikre, at det genbruges på en måde, der beskytter menneskers sundhed og miljøet.

For yderligere oplysninger om, hvor du kan aflevere dit affald til genbrug, bedes du kontakte dit lokale affaldsselskab. Producenterne og importørerne tager ikke ansvar for genbrug, behandling og økologisk bortkaffelse, hverken direkte eller gennem et offentligt system.

SUOMALAINEN

Hyvä asiakas,

Kiitos, että ostit tämän HENDI-laitteen. Lue tämä käyttöopas huolellisesti ja kiinnitä erityistä huomiota alla oleviin turvallisuusmääräyksiin ennen laitteen ensimmäistä asennusta ja käyttöä.

Turvallisuusohjeet

- Käytä laitetta vain siihen tarkoitukseen, johon se on suunniteltu, tässä oppaassa kuvatulla tavalla.
- Valmistaja ei ole vastuussa mistään vahingoista, jotka johtuvat virheellisestä käytöstä tai virheellisestä käytöstä.
-  **VAARA! SÄHKÖISKUN VAARA!** Älä yritä korjata laitetta itse. Älä upota laitteen sähköisiä osia veteen tai muihin nesteisiin. Älä koskaan pidä laitetta juoksevan veden alla.
- **ÄLÄ KOSKAAN KÄYTÄ VAURIOITUNUTTA LAITETTA!** Tarkista sähköliitännät ja johto säännöllisesti vaurioiden varalta. Jos laite on vaurioitunut, irrota se virtalähteestä. Vain toimittaja tai pätevä henkilö saa tehdä korjauksia vaaratilanteiden ja loukkaantumisten välttämiseksi.
- **VAROITUS!** Kun sijoitat laitteen paikalleen, reititä virtajohto tarvittaessa turvallisesti, jotta vältetään tahaton vetäminen, vaurioituminen, kosketus lämmityspintaan tai kompastumisvaara.
- **VAROITUS!** Kun pistoke on pistorasiassa, laite on kytketty virtalähteeseen.
- **VAROITUS!** Sammuta AINA laite ennen sen irrottamista virtalähteestä, puhdistuksesta, kunnossapidosta tai varastoinnista.
- Kytke laite pistorasiaan vain laitteen merkinnöissä mainittulla jännitteellä ja taajuudella.
- Älä koske pistokkeeseen/sähköliitännöihin märillä tai kosteilla käsillä.
- Pidä laite ja sähköpistoke/liitännät poissa vedestä ja muista nesteistä. Jos laite putoaa veteen, irrota virransyöttöliitännät välittömästi. Älä käytä laitetta, ennen kuin valtuutettu teknikko on tarkistanut sen. Näiden ohjeiden noudattamatta jättäminen aiheuttaa hengenvaarallisia riskejä.
- Kytke virtalähde helposti saavutettavaan pistorasiaan, jotta voit irrottaa laitteen välittömästi hätätilanteessa.
- Varmista, että jousi on joutu kosketuksiin terävien tai kuumien esineiden kanssa ja pidä johto poissa avotulen läheisyy-



destä. Älä koskaan irrota virtajohtoa pistorasiasta vetämällä, vaan vedä sen sijaan aina pistokkeesta.

- Älä koskaan kanna laitetta sen johdosta.
- Älä koskaan yritä avata laitteen koteloa itse.
- Älä työnnä esineitä laitteen koteloon.
- Älä koskaan jätä laitetta ilman valvontaa käytön aikana.
- Koulutetun henkilökunnan on käytettävä tätä laitetta ravintolan keittiössä, ruokaloissa tai baarissa jne.
- Tätä laitetta eivät saa käyttää henkilöt, joiden fyysiset, aistinväriset tai henkiset kyvyt ovat rajoittuneet, tai henkilöt, joilla ei ole tarvittavaa kokemusta tai tietoa.
- Lapset eivät saa missään tapauksessa käyttää tätä laitetta.
- Pidä laite ja sen sähköliitännät poissa lasten ulottuvilta.
- Älä koskaan käytä muita kuin laitteen mukana toimitettuja tai valmistajan suosittelemia lisävarusteita tai lisälaitteita. Muussa tapauksessa vaarana voi olla käyttäjän turvallisuus ja laitteen vaurioituminen. Käytä vain alkuperäisiä osia ja lisävarusteita.
- Älä käytä tätä laitetta ulkoisen ajastimen tai kauko-ohjausjärjestelmän avulla.
- Älä aseta laitetta lämmityskohteen päälle (benssiini, sähkö, hiiliiliesi jne.).
- Älä peitä laitetta käytössä.
- Älä aseta mitään esineitä laitteen päälle.
- Älä käytä laitetta avotulen, räjähtävien tai tulenarkojen materiaalien läheisyydessä. Käytä laitetta aina vaakasuuralla, vakaalla, puhtaalla, lämmönkestävällä ja kuivalla pinnalla.
- Laite ei sovellu asennettavaksi paikkaan, jossa voidaan käyttää vesisuihkua.
- Jätä laitteen ympärille vähintään 20 cm tilaa ilmanvaihtoa varten käytön aikana.
- **VAROITUS!** Pidä laitteen kaikki tuuletusaukot esteettöminä.

Erityiset turvallisuusohjeet

- Tämä laite on tarkoitettu buffet- ja kotitalouskäyttöön.
- Älä käytä tätä laitetta helposti syttyvien, vaarallisten tai muuten vaarallisten elintarvikkeiden kypsentämiseen tai lämmittämiseen.
- Laite on asennettava pystysuoraan astiaan.
- Tarkista veden lämpötila lämpötilanäytöstä. Älä koske veteen.
-  **HUOMIO! PALOVAMMOJEN RISKI! KUUMIA PINTOJA!** Saavutettavien pintojen lämpötila on käytön aikana erittäin korkea. Kosketa vain ohjauspaneelia, kahvoja, kytkimiä, ajastimen vääntimiä tai lämpötilan vääntimiä.
- Jos virtajohto vaurioituu, sen saa vaaratilanteiden välttämiseksi vaihtaa vain valmistaja, huoltoliike tai vastaava ammattitaitoinen henkilö.
- **HUOMIO!** Älä täytä vettä yli MAX-tason tai alle MIN-tason.
- Älä koskaan käytä tätä laitetta ilman vettä.

Käyttötarkoitus

- Tämä laite on tarkoitettu kotitalouskäyttöön ja vastaaviin käyttötarkoituksiin, kuten:
 - henkilöstön keittiöalueet kauppoissa, toimistoissa ja muissa työympäristöissä
 - maatalo-asunnot
 - asiakkaiden toimesta hoteleissa, motelleissa ja muissa asuinympäristöissä
 - vuode- ja aamiaistyyppiset ympäristöt
- Tämä laite on tarkoitettu ainoastaan tyhjiöpusseihin pakattujen ruokien kypsentämiseen tarkasti säädettyssä lämpötilassa buffetissa ja kotitalouskäytössä. Muu käyttö voi johtaa laitteen vaurioitumiseen tai henkilövahinkoihin.

- Laitteen käyttö muihin tarkoituksiin katsotaan laitteen väärinkäytöksi. Käyttäjä on yksin vastuussa laitteen virheellisestä käytöstä.

Maadoituksen asennus

Tämä laite on luokiteltu suojausluokan I laitteeksi, ja se on kytkettävä suojamaadoitukseen. Maadoitus vähentää sähköiskun vaaraa antamalla sähkövirralle pakojohitimen. Tässä laitteessa on virtajohto, jossa on maadoituspistoke, tai sähköliitännät, joissa on maadoitusjohto. Liitännät on asennettava ja maadoitettava asianmukaisesti.

Tuotteen pääosat

(Kuva 1 sivulla 3)

1. Ohjauspaneeli
2. Runko
3. Yläkansi
4. Lämmityselementin kotelo
5. Veden ulostulo
6. Vapauta ruuvi
7. Puristin
8. Veden tulo

Huomautus: Tämän oppaan sisältö koskee kaikkia luettuja kohteita, ellei toisin mainita. Ulkonäkö voi poiketa esitetystä kuvista.

Ohjauspaneeli

(Kuva 2 sivulla 3)

9. Todellisen lämpötilan näyttö
10. Lämpötilan asetusnäyttö
11. Aseta aika -näyttö
12. Aseta °C / °F -painike
13. Aseta lämpötila/aika -painike
14. Suurena-painike
15. Vähennä-painike
16. Käynnistys-/pysäytyspainike
17. Virtapainike
18. Kuumenemisen symboli
19. Puhaltimeen käyttösymboli

Todellisen lämpötilan näyttö

- Näytät reaaliaikainen työskentelylämpötila

Lämpötilan/ajan asetusnäyttö

- Näytät asetettu lämpötila.
- Valmiustilassa näyttää asetetun tavoiteajan. Työtilassa näkyy jäljellä oleva työaika, " : " vilkkuu.

Aseta lämpötila/aika -painike

- Paina Lämpötila/aika-painiketta lämpötila- tai aika-asetuksen vaihtamiseksi. Kun lämpötilanäyttö vilkkuu, aseta haluttu tavoitelämpötila SUURENNA- tai PIENENNÄ-PAINIKKEELLA. Kun ajanäyttö vilkkuu, aseta haluttu tavoiteaika SUURENNA- tai PIENENNÄ-PAINIKKEELLA.

Huomautus:

- Kun valo vilkkuu 3 kertaa ja jos asetusta ei käytetä, kone poistuu Lämpötila/aika-asetuksesta. Jos haluat nollata sen, napsauta lämpötila-/aikapainiketta uudelleen siirtyäksesi



asetustilaan.

- Paina työskentelytilassa Lämpötila/aika-painiketta ja pidä se painettuna. Se näyttää asetetun ajan ja lämpötilan.

Aseta °C / °F -painike

- Aseta painikkeella lämpötilayksikkö °C / °F.

Suurena/pienennä-painike

- Käytä -painiketta lämpötilan ja ajan asetuksen nostamiseen tai laskemiseen sopivan toiminnon valitsemisen jälkeen.

Käynnistys-/pysäytyspainike

- Käynnistä kone painamalla Start/Stop-painiketta.  Vilkkuu.
- Kun Start/Stop-painiketta painetaan toisen kerran, aika laskee alas, " : " ajastimen näytössä vilkkuu .
- Kun Start/Stop-painiketta painetaan kolmannen kerran, kone pysähtyy. " : " ajastimen näytössä lakkaa vilkkumasta.

Virtapainike

- Kun virtalähde on kytketty, kone siirtyy virransäästömalliin. Vain ON/OFF-painike syttyy.
- Siirry valmiustilan malliin painamalla ON/OFF-painiketta.
- Paina tätä painiketta valmiustilassa tai työskentelyn aikana palataksesi virransäästömalliin. Vain ON/OFF-painike syttyy.

Valmistelu ennen käyttöä

- Poista kaikki suojapakkaukset ja kääreet.
- Tarkista, että laite on hyvässä kunnossa ja että siinä on kaikki lisävarusteet. Jos toimitus on puutteellinen tai vahingoittunut, ota välittömästi yhteyttä toimittajaan. Tässä tapauksessa laitetta ei saa käyttää.
- Puhdista lisävarusteet ja laite ennen käyttöä (katso ==> Puhdistus ja huolto).
- Varmista, että laite on täysin kuiva.
- Aseta laite vaakasuoralle, vakaalle ja lämmönkestävälle alustalle, joka on turvallinen vesiroiskeita vastaan.
- Säilytä pakkaus, jos aiot säilyttää laitetta tulevaisuudessa.
- Säilytä käyttöopas myöhempäa tarvetta varten.

HUOMAUTUS! Valmistusjäämien vuoksi laitteesta voi ensimmäisten käyttökerrojen aikana lähteä kevyt tuoksu. Tämä on normaalia, eikä se merkitse mitään vikaa tai vaaraa. Varmista, että laite on hyvin tuuletettu.

Käyttöohjeet

1. Aseta laite lämmönkestävään astiaan, joka on riittävän syvä pitelemään laitetta puristimen avulla.
2. Täytä säiliö vedenpinnan tasolla lämmityselementin kotelon MIN- ja MAX-merkkien välillä.
Huomautus: Tyhjiöpussin asettaminen ruoan kanssa nostaa veden tasoa. Tarkista veden taso jälkepäin varmistaksesi, että se ei ylitä MAX-merkkintää.
3. Liitä virtajohto virtalähteeseen. Paina virtapainiketta.
4. Valitse lämpötila "Temp/Time"-painikkeella ja aseta sitten haluamasi arvo painikkeilla "SUURENNA/VÄHENNÄ".
5. Valitse haluamasi aika painikkeella "Temp/Time" ja paina LISÄÄ- tai PIENENNÄ-painiketta
6. Kun olet asettanut lämpötilan ja kypsennysajan, käynnistä laite painamalla "Käynnistä/Tauko"-painiketta. Vesi lämpee nyt. Kun haluttu lämpötila on saavutettu, kone piippaa kaksi kertaa ja laita tyhjiöpussi ruoan kanssa veteen. **HUOMIO!** Vesi on kuumaa.

7. Kun asetettu kypsennysaika on saavutettu, laite piippaa kaksi kertaa kypsennyksen päätyttyä. Poista pussi kuumas- tavedestä keittiöpihdeillä.
Huomautus: Jos laitetta ei käytetä, se piippaa kaksi kertaa 30 sekunnin välein 30 minuutissa, ja veden lämpötila pysyy esiasetetussa lämpötilassa.
8. Koneen pysäytys on päätyttyä, irrota laite virtalähteestä ja anna sen jäähtyä ennen puhdistusta. Palovammojen vaaran välttämiseksi anna veden jäähtyä ennen kuin kaadat sen astiasta.

Tehdasasetusten palauttaminen

Valmis-tilassa paina samanaikaisesti "Käynnistä/Tauko"- ja "+"-painikkeita 3 sekunnin ajan. Lämpötilanäytössä näkyy asetettu lämpötila 60 °C ja aikänäytössä asetettu aika 24:00. Kun vapautat painikkeet, lämpötilan ja ajastimen näyttö vilkkuu kolme kertaa samanaikaisesti merkinä onnistuneesta tehdasasetusten palauttamisesta.

Puhdistus ja huolto

- **HUOMIO!** Irrota laite aina virtalähteestä ja jäähdytä ennen varastointia, puhdistusta ja huoltoa.
- Älä käytä puhdistukseen vesisuihkua tai höyrynimuria äläkä työnnä laitetta veden alle, sillä osat kastuvat ja seurauksena voi olla sähköisku.
- Jos laitetta ei pidetä hyvässä kunnossa, se voi vaikuttaa haitallisesti laitteen käyttöikään ja aiheuttaa vaaratilanteen.

Puhdistus

- Puhdista jäähdytetty ulkopinta mietoon saippuuliukseen kostutetulla liinalla tai sienellä.
- Hygieniasyistä laite on puhdistettava ennen käyttöä ja käytön jälkeen.
- Vältä veden joutumista kosketuksiin sähkökomponenttien kanssa.
- Puhdista ja poista kalkinpoisto säännöllisin väliajoin (katso luku "Kaavio").
- Mitään osia ei voi pestä astianpesukoneessa.
- Aseta koneet pystysuoraan puhdistuksen jälkeen, älä aseta niitä vaakasuoraan tai ylösalaisin.

Kunnossapito

- Tarkista laitteen toiminta säännöllisesti vakavien onnettomuuksien välttämiseksi.
- Jos huomaat, että laite ei toimi kunnolla tai että siinä on ongelma, lopeta sen käyttö, sammuta se ja ota yhteys toimittajaan.
- Kaikki huolto-, asennus- ja korjaustyöt on annettava erikoistuneiden ja valtuutettujen teknikoiden tehtäväksi tai valmistajan suosittelemaksi.

Kuljetus ja varastointi

- Varmista aina ennen säilytystä, että laite on irrotettu virtalähteestä ja että se on täysin jäähtynyt.
- Säilytä laitetta viileässä, puhtaassa ja kuivassa paikassa.
- Älä koskaan aseta raskaita esineitä laitteen päälle, sillä ne voivat vahingoittaa laitetta.
- Älä siirrä laitetta sen ollessa käynnissä. Irrota laite virtalähteestä, kun siirrä sitä, ja pidä sitä alhaalla.



Kalkinpoisto

Tämä laite on puhdistettava ja kalkinpoistoon 20 käyttökerran tai 100 tunnin välein. Laitteen optimaalisen kunnan ja toiminnan varmistamiseksi on erittäin tärkeää, että poistat laitteen kalkin säännöllisesti. Veden kovuudesta ja käyttöiheydestä riippuen seuraava toimenpide on toistettava säännöllisesti.

Käytä kalkinpoistoon laitteelle sopivaa kalkinpoistoainetta. Voit käyttää kalkinpoistoainetta myös puhdasta sitruunamehua, sitruunahappoa tai etikkaa. Varmista oikea seos lukemalla aiheen mukana toimitetut ohjeet. Puhtaassa sitruunamehussa tai etikassa yleisessä sisältä 1/3 etikkaa tai sitruunamehua 2/3 veteen.

1. Kaada liuosta astiaan, kunnes saavutat laitteen MAX-viivan.
2. Kytke laite päälle, aseta käyttölämpötilaksi 80 °C ja aseta aika 3 tunniksi (03:00) ja paina sitten Start/Stop-painiketta. Kun kone saavuttaa esiasetetun lämpötilan, käynnistä ajastin painamalla Start/Stop-painiketta.
3. Kun ajastin näyttää 00:00, pysäytä laite ja katkaise virta, irrota pistoke pistorasiasta ja anna laitteen jäähtyä.
4. Tyhjennä vesi säiliöstä ja puhdista laite puhtaalla vedellä.

HUOMAUTUS! Takuu ei ole voimassa, jos kalkinpoiston epäonnistuminen säännöllisesti johtaa laitteen heikentyneeseen toimintaan tai toimintahäiriöön.

Vianetsintä

Jos laite ei toimi kunnolla, tarkista ratkaisu alla olevasta taulukosta. Jos ongelma ei ratkea, ota yhteyttä toimittajaan/palveluntarjoajaan.

Ongelma	Mahdollinen syy	Mahdollinen ratkaisu
Laite ei toimi	Pistorasiassa ei ole virtaa	Tarkista sulake
	Pistoketta ei ole kytketty (oikein) pistorasiaan	Tarkista pistoke
Laite ei saavuta asetettua lämpötilaa	Lämmityselementti viallinen	Ota yhteyttä toimittajaan
	Lämmityselementin sulake viallinen	
Painikkeet eivät vastaa tai niitä ei näytetä	Ohjauksyksikkö viallinen	Ota yhteyttä toimittajaan

Virhekoodien tunnistaminen

Virhekoodi	Mahdollinen syy	Mahdollinen ratkaisu
E01	Säiliön vedenpinnan taso on alaisempi kuin kotolon vedenpinnan alimman tason merkintä.	Sammuta kone ja lisää säiliöön oikea määrä vettä.
E02	Lämmityselementti ei ole normaali.	Ota yhteyttä toimittajaan
	Sisäinen johdotus ei ole normaalia.	
	Lämpötila-anturi ei ole normaali.	
Neste-kaasu	Kone menettää yhtäkkiä virtaa normaalin kypsennyksen aikana	Paina Start/Stop-painiketta

Takuu

Kaikki laitteen toimintaan vaikuttavat viat, jotka ilmenevät vuoden kuluessa ostosta, korjataan tai vaihdetaan maksutta edellyttäen, että laitetta on käytetty ja huollettu ohjeiden mukaisesti eikä sitä ole käytetty väärin tai väärin. Tämä ei vaikuta lakisäänteisiin oikeuksiisi. Jos laite on takuun alainen, ilmoita mistä ja milloin se on ostettu ja liitä mukaan ostotosite (esim. kuitti). Pidätämme oikeuden muuttaa tuote-, pakkaus- ja dokumentointitietoja ilman erillistä ilmoitusta tuotekehityksen jatkuvan menettelytavan mukaisesti.

Hävittäminen ja ympäristö



Kun poistat laitteen käytöstä, tuotetta ei saa hävittää muun kotitalousjätteen mukana. Sen sijaan sinun vastuullasi hävittää jätelaitteistosi luovuttamalla se määrätylle keräyspisteelle. Tämän säännön noudattamatta jättämisestä voidaan rangaista soveltuvien jätteiden hävittämistä koskevien määräysten mukaisesti. Jätelaitteiston erillinen keräys ja kierrätys hävittämisen yhteydessä auttaa säästämään luonnonvaroja ja varmistamaan, että se kierrätetään tavalla, joka suojaa ihmisten terveyttä ja ympäristöä.

Lisätietoja siitä, mihin jäte voidaan viedä kierrätettäväksi, saat ottamalla yhteyttä paikalliseen jätteenkeräisyhtiöön. Valmistajat ja maahantuojat eivät ota vastuuta kierrätyksestä, käsitteystä ja ekologisesta hävittämisestä joko suoraan tai julkisen järjestelmän kautta.

NORSK

Kjære kunde,

Takk for at du kjøpte dette HENDI-produktet. Les denne bruksanvisningen nøye, og vær spesielt oppmerksom på sikkerhetsforskriftene som er beskrevet nedenfor, før du installerer og bruker dette apparatet for første gang.

Sikkerhetsinstruksjoner

- Bruk apparatet kun til det formålet det er beregnet for, som beskrevet i denne håndboken.
- Produsenten er ikke ansvarlig for skader forårsaket av feil bruk og feil bruk.



- 
FARE! RISIKO FOR ELEKTRISK STØT! Ikke forsøk å reparere apparatet selv. Ikke senk de elektriske delene av apparatet ned i vann eller andre væsker. Hold aldri apparatet under rennende vann.
- BRUK ALDRI ET SKADET APPARAT!** Kontroller de elektriske tilkoblingene og ledningen regelmessig for eventuelle skader. Hvis den er skadet, må du koble produktet fra strømforsyningen. Alle reparasjoner skal kun utføres av en leverandør eller kvalifisert person for å unngå fare eller skade.
- ADVARSEL!** Når du plasserer produktet, må du om nødvendig føre strømkabelen for å unngå utilsiktet trekking, at den kommer i kontakt med varmeplaten eller forårsaker snublefare.
- ADVARSEL!** Så lenge støpselet er i kontakten, er apparatet koblet til strømforsyningen.
- ADVARSEL!** Slå ALLTID av apparatet før du kobler fra strømforsyningen, rengjør, vedlikehold eller lagrer det.
- Koble apparatet kun til en stikkontakt med spenningen og frekvensen som er angitt på apparatets etikett.
- Ikke berør støpselet/elektriske koblinger med våte eller fuktige hender.
- Hold apparatet og elektriske plugg/koblinger unna vann og andre væsker. Hvis produktet faller i vann, må du fjerne strømforsyningskontaktene umiddelbart. Ikke bruk apparatet før det har blitt kontrollert av en sertifisert tekniker. Hvis disse instruksjonene ikke følges, vil det føre til livstruende risikoer.
- Koble strømforsyningen til et lett tilgjengelig strømuttak slik at du umiddelbart kan koble fra apparatet i nødstilfeller.
- Sørg for at ledningen ikke kommer i kontakt med skarpe eller varme gjenstander, og hold den unna åpen ild. Trekk aldri i selv strømledningen for å trekke den ut av stikkkontakten. Trekk alltid i stedet.
- Bær aldri apparatet etter ledningen.
- Prøv aldri å åpne kabinettet til produktet selv.
- Ikke stikk gjenstander inn i apparatets hus.
- La aldri apparatet stå uten tilsyn under bruk.
- Dette apparatet skal betjenes av opplært personell på kjøkkenet til restauranten, kantine- eller barpersonell, osv.
- Dette apparatet skal ikke brukes av personer med reduserte fysiske, sensoriske eller mentale evner, eller personer med manglende erfaring og kunnskap.
- Dette apparatet skal under ingen omstendigheter brukes av barn.
- Hold apparatet og elektriske tilkoblinger utilgjengelige for barn.
- Bruk aldri tilbehør eller andre ekstra enheter enn de som følger med apparatet eller anbefales av produsenten. Hvis dette ikke gjøres, kan det utgjøre en sikkerhetsrisiko for brukeren og skade apparatet. Bruk kun originale deler og tilbehør.
- Ikke bruk dette apparatet med en ekstern timer eller fjernkontrollsystem.
- Ikke plasser produktet på en varmegjenstand (bensin, elektrisk, kullkoker osv.).
- Ikke dekk til apparatet mens det er i bruk.
- Ikke plasser gjenstander oppå produktet.
- Ikke bruk apparatet i nærheten av åpne flammer, eksplosive eller brennbare materialer. Bruk alltid apparatet på en horisontal, stabil, ren, varmebestandig og tørr overflate.
- Apparatet er ikke egnet for montering i et område der det kan brukes en vannstråle.
- La det være en avstand på minst 20 cm rundt apparatet for

ventilasjon under bruk.

- ADVARSEL!** Hold alle ventilasjonsåpninger på produktet fri for hindringer.

Spesielle sikkerhetsinstruksjoner

- Dette apparatet er beregnet for buffet- og husholdningsbruk.
- Ikke bruk dette apparatet til matlagning av matprodukter, varmestoffer som er brennbare, farlige eller på annen måte usikre.
- Produktet skal monteres vertikalt på beholderen.
- Kontroller vanntemperaturen med temperaturdisplayet. Ikke berør vannet.
- 
FORSIKTIG! RISIKO FOR BURNS! VARME OVERFLATER! Temperaturen på de tilgjengelige overflatene er svært høy under bruk. Berør kun kontrollpanelet, håndtakene, bryterne, tidsurets kontrollbrytere eller temperaturkontrollbryterne.
- Hvis strømledningen er skadet, må den skiftes ut av produsenten, dennes serviceagent eller tilsvarende kvalifiserte personer for å unngå fare.
- OBS!** Ikke fyll vann over MAX-nivå eller under MIN-nivå.
- Bruk aldri dette apparatet uten vann.

Tiltent bruk

- Dette apparatet er beregnet på bruk i husholdninger og lignende bruksområder som:
 - personalkjøkkenområder i butikker, kontorer og andre arbeidsmiljøer;
 - gårdshus;
 - av kunder på hoteller, moteller og andre boligtyper;
 - seng og frokost type miljøer;
- Dette produktet er kun beregnet for matlagning av mat pakket i vakuumposer ved nøyaktig kontrollert temperatur i buffet og husholdningsbruk. All annen bruk kan føre til skade på apparatet eller personskaade.
- Bruk av apparatet til andre formål skal anses som misbruk av apparatet. Brukeren skal alene være ansvarlig for feil bruk av enheten.

Installasjon av jording

Dette apparatet er klassifisert som beskyttelsesklasse I og må kobles til en beskyttende jording. Jording reduserer risikoen for elektrisk støt ved å gi en rømningsledning for den elektriske strømmen.

Dette apparatet er utstyrt med en strømledning med jordingsstøpsel eller elektriske koblinger med jordingsledning. Tilkoblingene må være riktig installert og jordat.

Hoveddeler av produktet

(Fig. 1 på side 3)

1. Kontrollpanel
2. Kropp
3. Øvre deksel
4. Huset til varmeelementet
5. Vannuttak
6. Løsne skruen
7. Klemme
8. Vanninntak

Merknad: Innholdet i denne håndboken gjelder for alle oppførte elementer med mindre annet er spesifisert. Utseendet kan variere fra illustrasjonene som vises.



Kontrollpanel

(Fig. 2 på side 3)

9. Visning av virkelig temperatur
10. Angi temperaturvisning
11. Angi tidsvisning
12. Angi °C/°F-knapp
13. Angi temperatur/tid-knapp
14. Øk-knapp
15. Reduser-knapp
16. Start/stopp-knapp
17. Strøm PÅ/AV-knapp
18. Oppvarmingssymbol
19. Symbol for viftedrift

Visning av virkelig temperatur

- Vis arbeidstemperatur i sanntid

Angi temperatur/tid-visning

- Vis innstilt temperatur.
- I standby-modus viser angitt måltid. I arbeidsmodus viser gjenværende arbeidstid, " : " blinker.

Angi temperatur/tid-knapp

- Trykk på knappen Temperatur/tid for å endre temperatur- eller tidsinnstillingen. Når temperaturdisplayet blinker, stiller du inn ønsket måltemperatur med ØK eller REDUSER KNAPPEN . Når tidsdisplayet blinker, stiller du inn ønsket måltid med ØK eller REDUSER KNAPPEN .

Merk:

- Etter at lyset blinker 3 ganger, vil maskinen gå ut av temperert/tid-innstillingen hvis det ikke er noen innstilling. Hvis du må tilbakestille den, klikker du på knappen Temperatur/tid på nytt for å gå inn i innstillingstilstanden.
- I arbeidsmodus trykker du på og holder inne Temperatur/tid-knappen, den viser tiden og temperaturen som er stilt inn.

Angi °C/°F-knapp

- Bruk knappen til å stille inn temperaturenhet °C / °F .

Øk/reduser-knapp

- Bruk knappen til å øke eller redusere temperatur- og tidsinnstillingen etter at du har valgt riktig funksjon.

Start/stopp-knapp

- Trykk på Start/Stopp-knappen for å starte maskinen. uu Blinker.
- Hvis du trykker på Start/Stopp-knappen en gang til, starter tiden for å telle ned, " : " fra timerdisplayet blinker.
- Hvis du trykker på start/stopp-knappen for tredje gang, stopper maskinen. " : " fra timerdisplayet slutter å blinke.

Strøm PÅ/AV-knapp

- Etter tilkobling av strømforsyningen går maskinen inn i strømsparingsmodellen. Bare PÅ/AV-knappen lyser.
- Trykk på PÅ/AV-knappen for å gå til standby-modellen.
- I standby-modus eller under arbeidsprosessen trykker du på denne knappen for å gå tilbake til strømsparingsmodellen. Bare PÅ/AV-knappen lyser.

Klargjøring før bruk

- Fjern all beskyttende emballasje og innpakning.
- Kontroller at enheten er i god stand og med all tilbehør. Ved ufullstendig eller skadet levering, ta kontakt med leverandøren umiddelbart. I dette tilfellet må du ikke bruke enheten.
- Rengjør tilbehøret og produktet før bruk (se ==> Rengjøring og vedlikehold).
- Sørg for at produktet er helt tørt.
- Plasser produktet på en horisontal, stabil og varmebestandig overflate som er trygg mot vannsprut.
- Oppbevar emballasjen hvis du har tenkt å oppbevare produktet i fremtiden.
- Ta vare på brukerhåndboken for fremtidig referanse.

MERK! På grunn av produksjonsrester kan apparatet avgi en lett lukt i løpet av de første bruksområdene. Dette er normalt og indikerer ingen defekt eller fare. Sørg for at produktet er godt ventilert.

Bruksanvisning

1. Plasser produktet i en varmebestandig beholder som er tilstrekkelig dyp til å holde produktet med klemmen.
2. Fyll beholderen med vannivå mellom MIN- og MAX-merkenne på varmeelementhuset.
Merk: Plassering av vakuumpose med mat vil øke vannivået. Kontroller vannivået etterpå for å sikre at det ikke er utenfor MAX-merket.
3. Koble strømledningen til strømforsyningen. Trykk på AV/ PÅ-knappen.
4. Bruk knappen "Temp/Time" til å velge temperatur og deretter stille inn ønsket verdi med knappene ØK eller REDUSER.
5. Bruk knappen "Temp/Time" for å velge ønsket tid med knappene ØK eller REDUSER
6. Når du har stilt inn temperaturen og tilberedningstiden, trykker du på "Start/stopp"-knappen for å starte produktet. Vannet varmes nå opp. Etter å ha nådd ønsket temperatur, vil maskinen pipe to ganger, plasser vakuumposen med mat i vann. **FORSIKTIG!** Vannet blir varmt.
7. Etter å ha nådd den innstilte tilberedningstiden, vil produktet pipe to ganger når tilberedningen er ferdig. Fjern posen fra det varme vannet ved hjelp av kjøkkentenger.
Merk: Hvis det ikke er noen drift, piper produktet to ganger hvert 30. sekund på 30 minutter, mens vanntemperaturen forblir ved den forhåndsinnstilte temperaturen.
8. Når tilberedningsprosessen er ferdig, kobler du apparatet fra strømforsyningen og lar det kjøle seg ned før rengjøring. For å unngå risiko for brannskader, la vannet avkjøles før du heller det ut av beholderen.

Tilbakestilling av fabrikk

I klar-modus trykker du samtidig på og holder inne knappene "Start/Stopp" og "+" i 3 sekunder. Temperaturdisplayet viser den innstilte temperaturen på 60 °C, og tidsdisplayet viser den innstilte tiden kl. 24.00. Slipp knappene, og temperatur- og timerdisplayet blinker 3 ganger samtidig, noe som indikerer en vellykket tilbakestilling til fabrikkinnstillinger.



Rengjøring og vedlikehold

- **OBS!** Koble alltid apparatet fra strømforsyningen og avkjøl før oppbevaring, rengjøring og vedlikehold.
- Ikke bruk vannstråle eller damprenser til rengjøring og ikke skyv apparatet under vann, da delene vil bli våte og elektrisk støt kan oppstå.
- Hvis produktet ikke holdes i god stand, kan dette påvirke produktets levetid negativt og føre til en farlig situasjon.

Rengjøring

- Rengjør den avkjølte utvendige overflaten med en klut eller svamp som er lett fuktet med en mild såpeoppløsning.
- Av hygieniske årsaker bør apparatet rengjøres før og etter bruk.
- Unngå at vann kommer i kontakt med de elektriske komponentene.
- Rengjør og avkalk med jevne mellomrom (se kapittelet «Avkalking»).
- Ingen deler kan vaskes i oppvaskmaskin.
- Plasser maskinene vertikalt etter rengjøring, ikke plasser dem horisontalt eller opp ned.

Vedlikehold

- Kontroller bruken av produktet regelmessig for å unngå alvorlige ulykker.
- Hvis du ser at produktet ikke fungerer som det skal eller at det er et problem, må du slutte å bruke det, slå det av og kontakte leverandøren.
- Alt vedlikeholds-, installasjons- og reparasjonsarbeid må utføres av spesialiserte og autoriserte teknikere, eller anbefales av produsenten.

Transport og oppbevaring

- Før oppbevaring må du alltid sørge for at produktet er koblet fra strømforsyningen og fullstendig avkjølt.
- Oppbevar produktet på et kjølig, rent og tørt sted.
- Plasser aldri tunge gjenstander på apparatet, da dette kan skade det.
- Ikke flytt produktet mens det er i bruk. Koble produktet fra strømforsyningen når du flytter og hold det nederst.

Avkalking

Dette apparatet skal rengjøres og avkalles etter hver 20. bruk eller etter 100 timer. For å holde dette produktet i optimal stand og sikre at det fungerer, er det avgjørende at du avkalker produktet regelmessig. Avhengig av vannets hardhet og bruksfrekvensen, må du gjenta følgende prosedyre regelmessig.

Bruk et avkalkingsmiddel som er egnet for produktet for avkalking. Du kan også bruke ren sitronsaft, sitronsyre eller rengjøringseddik som avkalkingsmiddel. For å sikre riktig blanding, les instruksjonene som følger med middelet. For ren sitronsaft eller rengjøringseddik gjelder den generelle blandingen av 1/3 rengjøringseddik eller sitronsaft til 2/3 vann.

1. Hell løsningen i en beholder til du når MAX-linjen på produktet.
2. Slå på produktet, still inn arbeidstemperaturen til 80 °C og still inn tiden 3 timer (03:00), og trykk deretter på Start/ Stopp-knappen. Når maskinen når den forhåndsinnstilte temperaturen, trykker du på Start/stopp-knappen for å starte timeren.

3. Når tidsuret indikerer 00:00, stopp produktet og slå av strømmen, koble fra og la produktet kjøle seg ned.
4. Tøm ut vannet fra beholderen og bruk ferskvann til å rengjøre enheten.

MERK! Garantien er ugyldig hvis manglende avkalking regelmessig fører til redusert funksjon eller svikt i produktet.

Feilsøking

Hvis produktet ikke fungerer som det skal, sjekk tabellen nedenfor for løsningen. Hvis du fortsatt ikke kan løse problemet, ta kontakt med leverandøren/tjenesteleverandøren.

Problem	Mulig årsak	Mulig løsning
Produktet fungerer ikke	Ingen strøm i stikkontakten	Sjekk sikringen
	Pluggen er ikke pluggert (riktig) inn i strømpunktet	Sjekk pluggen
Apparatet når ikke den innstilte temperaturen	Feil på varmeelement	Kontakt leverandøren
	Feil på sikring av varmeelement	
Knappene svarer ikke eller ingen skjerm	Feil på kontrollenheten	Kontakt leverandøren

Identifisering av feilkoder

Feilkode	Mulig årsak	Mulig løsning
E01	Vannvået fra beholderen er lavere enn den laveste vannivåmerkingen på huset.	Slå av maskinen, tilsett riktig mengde vann i beholderen.
E02	Varmeelement er ikke normalt.	Kontakt leverandøren
	Intern kabling er ikke normalt.	
	Temperatursensor er ikke normal.	
LP	Maskinen mister plutselig strøm under normal matlaging	Trykk på Start/ Stopp-knappen

Garanti

Enhver feil som påvirker funksjonaliteten til produktet som blir synlig innen ett år etter kjøp, vil bli reparert ved gratis reparasjon eller erstatning, forutsatt at apparatet har blitt brukt og vedlikeholdt i henhold til instruksjonene og ikke har blitt misbrukt eller misbrukt på noen måte. Dine lovbestemte rettigheter påvirkes ikke. Hvis apparatet kreves under garanti, oppgi hvor og når det ble kjøpt og inkluderer kjøpsbevis (f.eks. kvittering).

I tråd med våre retningslinjer for kontinuerlig produktutvikling forbeholder vi oss retten til å endre produkt-, emballasje- og dokumentasjonsspesifikasjoner uten varsel.



Kassering og miljø



Når produktet tas ut av drift, må det ikke kastes sammen med annet husholdningsavfall. I stedet er det ditt ansvar å kaste avfallet ved å levere det til et angitt innsamlingssted. Manglende overholdelse av denne regelen kan straffes i henhold til gjeldende forskrifter for avfallshåndtering. Den separate innsamlingen og resirkuleringen av avfallsutstyret på kasserings-tidspunktet vil bidra til å bevare naturressurser og sikre at det resirkuleres på en måte som beskytter menneskers helse og miljøet.

For mer informasjon om hvor du kan levere avfall for resirkulering, ta kontakt med ditt lokale avfallsinnsamlingselskap. Produsentene og importørene tar ikke ansvar for resirkulering, behandling og miljøvennlig avhending, verken direkte eller gjennom et offentlig system.

SLOVENŠČINA

Spoštovana stranka,

Zahvaljujemo se vam za nakup naprave HENDI. Pred prvo namestitvijo in uporabo naprave natančno preberite ta navodila za uporabo, pri tem pa bodite še posebej pozorni na spodaj opisane varnostne predpise.

Varnostna navodila

- Napravo uporabljajte samo za predvideni namen, za katerega je bila zasnovana, kot je opisano v tem priročniku.
- Proizvajalec ni odgovoren za škodo, ki je nastala zaradi nepravilnega delovanja in nepravilne uporabe.
-  **NEVARNOST! NEVARNOST ELEKTRIČNEGA ŠOKA!** Naprave ne poskušajte popraviti sami. Električnih delov naprave ne potaplajte v vodo ali druge tekočine. Naprave nikoli ne držite pod tekočo vodo.
- **NIKOLI NE UPORABLJAJTE POŠKODOVANE NAPRAVE!** Redno preverjajte električne priključke in kabel glede morebitnih poškodb. Ko je naprava poškodovana, jo odklopite iz napajanja. Vsa popravila lahko izvede samo dobavitelj ali usposobljena oseba, da se izogne nevarnosti ali poškodbam.
- **OPOZORILO!** Ko nameščate napravo, napajalni kabel po potrebi varno napeljite, da se izognete nenamernemu vlečenju, poškodbam, stiku z grelno površino ali nevarnosti spotikanja.
- **OPOZORILO!** Dokler je vtič v vtičnici, je naprava priključena na napajanje.
- **OPOZORILO!** Pred odklopom iz električnega omrežja, čiščenjem, vzdrževanjem ali shranjevanjem napravo **VEDNO** izklopite.
- Napravo priključite samo na električno vtičnico z napetostjo in frekvenco, navedeno na nalepki naprave.
- Vtiča/električnih priključkov se ne dotikajte z mokrimi ali vlažnimi rokami.
- Napravo in električni vtič/priključke hranite stran od vode in drugih tekočin. Če naprava pade v vodo, takoj odstranite napajalne priključke. Naprave ne uporabljajte, dokler je ne preveri pooblaščen tehnik. Neupoštevanje teh navodil bo povzročilo življenjsko nevarna tveganja.
- Napajalnik priključite v lahko dostopno električno vtičnico, tako da lahko napravo takoj izključite v nujnih primerih.
- Prepričajte se, da kabel ne pride v stik z ostrimi ali vročimi predmeti in ga hranite stran od odprtega ognja. Nikoli ne

vlecite napajalnega kabla, da ga odklopite iz vtičnice, vedno povlecite vtič.

- Naprave nikoli ne nosite s kablom.
- Nikoli ne poskušajte sami odpreti ohišja naprave.
- Ne vstavljajte predmetov v ohišje naprave.
- Med uporabo naprave nikoli ne puščajte brez nadzora.
- Napravo mora upravljati usposobljeno osebe v kuhinji restavracije, menzah ali baru itd.
- Naprave ne smejo uporabljati osebe z zmanjšanimi telesnimi, čutnimi ali duševnimi sposobnostmi ali osebe s pomanjkanjem izkušenj in znanja.
- Tega aparata v nobenem primeru ne smejo uporabljati otroci.
- Napravo in njene električne priključke hranite zunaj dosega otrok.
- Nikoli ne uporabljajte dodatne opreme ali drugih naprav, razen tistih, ki so priložene napravi ali jih priporoča proizvajalec. V nasprotnem primeru lahko predstavlja varnostno tveganje za uporabnika in lahko poškoduje napravo. Uporabljajte samo originalne dele in dodatke.
- Naprave ne uporabljajte prek zunanega časovnika ali sistema za daljinsko upravljanje.
- Naprave ne postavljajte na grelni predmet (bencin, električni, štedilnik z ogelji itd.).
- Naprave ne pokrivajte med delovanjem.
- Ne postavljajte predmetov na vrh naprave.
- Naprave ne uporabljajte v bližini odprtega ognja, eksplozivnih ali vnetljivih materialov. Napravo vedno uporabljajte na vodotrajni, stabilni, čisti, toplotno odporni in suhi površini.
- Naprava ni primerna za namestitev na območju, kjer je mogoče uporabiti vodni curek.
- Med uporabo pustite okoli naprave vsaj 20 cm prostora za prezračevanje.
- **OPOZORILO!** Vse prezračevalne odprtine na napravi naj ne ovirajo.

Posebna varnostna navodila

- Ta naprava je namenjena samopostrežni in gospodinjski uporabi.
- Te naprave ne uporabljajte za kuhanje živil, grelnih snovi, ki so vnetljive, nevarne ali kako drugače nevarne.
- Naprava mora biti nameščena navpično na posodo.
- Preverite temperaturo vode s prikazovalnikom temperature. Ne dotikajte se vode.
-  **POZOR! TVEGANJE ZA BURNS! VROČE POVRŠINE!** Temperatura dostopnih površin je med uporabo zelo visoka. Dotaknite se samo upravljalne plošče, ročajev, stikal, gumbov programske ure ali gumbov za nadzor temperature.
- Če je napajalni kabel poškodovan, ga mora zamenjati proizvajalec, njegov serviser ali podobno usposobljena oseba, da se prepreči nevarnost.
- **POZOR!** Ne polnite vode nad MAX ali pod MIN.
- Naprave nikoli ne uporabljajte brez vode.

Predvidena uporaba

- Ta naprava je namenjena za uporabo v gospodinjstvu in podobnih aplikacijah, kot so:
 - kuhinjskih površin za osebje v trgovinah, pisarnah in drugih delovnih okoljih;
 - kmečke hiše;
 - stranke v hotelih, motelih in drugih stanovanjskih okoljih;
 - posteljnina in zajtrkavalno okolje;



- Ta naprava je namenjena samo za kuhanje hrane, pakirane v vakuumске vrečke pri natančno nadzorovani temperaturi pri bifeju in gospodinjiski uporabi. Kakršna koli druga uporaba lahko povzroči poškodbe naprave ali telesne poškodbe.
- Uporaba naprave za kateri koli drug namen se šteje za zlorabo naprave. Uporabnik je izključno odgovoren za nepravilno uporabo naprave.

Namestitev ozemljitve

Ta naprava je razvrščena kot zaščita razreda I in mora biti priključena na zaščitno podlago. Ozemljitev zmanjšuje tveganje električnega udara za zagotavljanjem ubežne žice za električni tok.

Ta naprava je opremljena z napajalnim kablom z ozemljitvenim vtičem ali električnimi priključki z ozemljitveno žico. Priključki morajo biti pravilno nameščeni in ozemljeni.

Glavni deli izdelka

(Slika 1 na strani 3)

1. Nadzorna plošča
2. Telo
3. Zgornji pokrov
4. Ohišje grelnega elementa
5. Izhod za vodo
6. Sprostite vijak
7. Sponka
8. Vhod za vodo

Opombe: Vsebina tega priročnika velja za vse navedene elemente, razen če ni določeno drugače. Videz se lahko razlikuje od prikazanih ilustracij.

Nadzorna plošča

(Slika 2 na strani 3)

9. Prikazovalnik dejanske temperature
10. Prikazovalnik nastavljenе temperature
11. Prikaz nastavljenega časa
12. Nastavite gumb °C/°F
13. Gumb za nastavitev temperature/časa
14. Gumb za povečanje
15. Gumb za zmanjšanje
16. Tipka za zagon/zaustavitev
17. Tipka za vklop/izklop
18. Simbol segrevanja
19. Simbol delovanja ventilatorja

Prikazovalnik dejanske temperature

- Prikaz delovne temperature v realnem času

Prikazovalnik nastavljenе temperature/časa

- Prikaz nastavljenе temperature.
- V stanju pripravljenosti se prikaže nastavljen ciljni čas. V načinu delovanja se prikaže preostali delovni čas, »:« utripa.

Gumb Nastavitev temperature/časa

- Pritisnite tipko Temperatura/Čas, da preklopite nastavitev temperature ali časa. Ko prikazovalnik temperature utripa, nastavite želeno ciljno temperaturo z GUMBOM ZA ZMANJŠANJE ali ZMANJŠANJE. Ko prikazovalnik časa utripa, nastavite željeni ciljni čas z GUMBOM ZA ZMANJŠANJE ali ZMANJŠANJE.

Opomba:

- Ko lučka trikrat utripne, bo stroj, če ni nastavitve, zapustil nastavitve Temperature/Time. Če ga želite ponastaviti, znova kliknite gumb Temperatura/Čas, da vnesete stanje nastavitve.
- V delovnem načinu pritisnite in držite tipko Temperatura/Čas, prikaže nastavljen čas in temperaturo.

Nastavite gumb °C/°F

- Z gumbom nastavite temperaturno enoto °C/°F.

Gumb za povečanje/zmanjšanje

- Po izbiri ustrezne funkcije uporabite gumb za povečanje ali zmanjšanje temperature in časa.

Tipka za zagon/zaustavitev

- Pritisnite tipko Start/Stop, da zaženete stroj.  Utripa.
- Če drugič pritisnete tipko Start/Stop, se začne čas odštevanja, »:« na prikazovalniku programske ure utripa.
- Če tretjič pritisnete tipko Start/Stop, se bo stroj ustavil. »:« od prikaza programske ure preneha utripati.

Tipka za vklop/izklop

- Po priključitvi napajanja stroj vstopi v model varčevanja z energijo. Zasveti samo gumb za VKLOP/IZKLOP.
- Pritisnite gumb za VKLOP/IZKLOP, da vnesete model stanja pripravljenosti.
- V stanju pripravljenosti ali med delovnim procesom pritisnite ta gumb, da se vrnete na model varčevanja z energijo. Zasveti samo gumb za VKLOP/IZKLOP.

Priprava pred uporabo

- Odstranite vso zaščitno embalažo in ovojo.
- Preverite, ali je naprava v dobrem stanju in z vsemi dodatki. V primeru nepopolne ali poškodovane dostave se nemudoma obrnite na dobavitelja. V tem primeru naprave ne uporabljajte.
- Pred uporabo očistite dodatno opremo in napravo (glejte ==> Čiščenje in vzdrževanje).
- Prepričajte se, da je naprava popolnoma suha.
- Napravo postavite na vodoravno, stabilno in toplotno odporno površino, ki je varna pred brizganjem vode.
- Shranite embalažo, če nameravate napravo shraniti v prihodnosti.
- Shranite uporabniški priročnik za prihodnjo uporabo.

OPOMBA! Zaradi ostankov v proizvodnji lahko naprava v prvih nekaj uporabah oddaja lahek vonj. To je normalno in ne kaže na kakršno koli napako ali nevarnost. Prepričajte se, da je naprava dobro prezračevana.

Navodila za uporabo

1. Napravo postavite v toplotno odporno posodo, ki je dovolj globoka, da jo lahko držite s sponko.
2. Napolnite posodo z vodo med oznakama MIN in MAX in ohišju grelnega elementa.
Opomba: Namestitev vakuumске vrečke s hrano bo povečala raven vode. Nato preverite nivo vode in se prepričajte, da ne presega oznake MAX.
3. Priključite napajalni kabel na napajalnik. Pritisnite tipko »VKLOP/IZKLOP«.
4. Z gumbom »Temp/Time« izberite temperaturo in nato z gumboma POMANJŠAJTE ali ZMANJŠAJTE nastavite željeno vrednost.



- Z gumbom »Temp/Time« izberite želeni čas z gumboma INCREASE ali DECREASE
- Ko nastavite temperaturo in čas pečenja, pritisnite tipko »Vklp/zaustavitev«, da zaženete napravo. Voda se zdaj segreva. Ko doseže zahtevano temperaturo, bo stroj dvakrat zapiskal, vakuumsko vrečko s hrano postavite v vodo. **POZOR!** Voda bo vroča.
- Po doseženem nastavljenem času kuhanja bo naprava dvakrat zapiskala, ko je kuhanje končano. Vrečko odstranite iz vroče vode s pomočjo kuhinjskih prijemalk.
Opomba: Če ne deluje, naprava v 30 minutah dvakrat na 30 sekund zapiska, temperatura vode pa ostane pri prednastavljeni temperaturi.
- Ko je postopek kuhanja končan, napravo odklopite iz napajanja in pustite, da se pred čiščenjem ohladi. Da bi se izognili nevarnosti opeklin, pustite, da se voda ohladi, preden jo izlijete iz posode.

Tovarniška ponastavitev

V pripravljenem načinu hkrati tri sekunde pritisnite in držite tipki »Vklp/zaustavitev« in »+«. Na prikazovalniku temperature se prikaže nastavljena temperatura 60 °C, na prikazovalniku časa pa nastavljen čas 24:00. Spustite tipki, prikazovalnik temperature in programske ure pa trikrat utripne, kar kaže na uspešno tovarniško ponastavitev.

Čiščenje in vzdrževanje

- POZOR!** Pred shranjevanjem, čiščenjem in vzdrževanjem napravo vedno izključite iz napajanja in se ohladite.
- Za čiščenje ne uporabljajte vodnega curka ali čistila za paro in naprave ne potiskajte pod vodo, saj se deli zmočijo in lahko pride do električnega udara.
- Če naprava ni v dobrem stanju čistoče, lahko to negativno vpliva na življenjsko dobo naprave in povzroči nevarno stanje.

Čiščenje

- Ohlajeno zunanjo površino očistite s krpo ali gobico, rahlo navlaženo z blago milnico.
- Zaradi higijene je treba napravo očistiti pred in po uporabi.
- Preprečite stik vode z električnimi komponentami.
- Očistite in razvednotite v rednih intervalih (glejte poglavje »Odstranjevanje«).
- Noben del ni varen za pomivanje v pomivalnem stroju.
- Po čiščenju postavite stroje navpično, ne postavite jih vodoravno ali na glavo.

Vzdrževanje

- Redno preverjajte delovanje naprave, da preprečite resne nesreče.
- Če opazite, da naprava ne deluje pravilno ali da pride do težave, jo prenehajte uporabljati, izklopite in se obrnite na dobavitelja.
- Vsa vzdrževalna dela, instalacije in popravila morajo izvajati specializirani in pooblašteni tehniki ali jih priporoča proizvajalec.

Prevoz in skladiščenje

- Pred shranjevanjem se vedno prepričajte, da je bila naprava odklopljena iz napajanja in popolnoma ohlajena.
- Napravo shranjujte na hladnem, čistem in suhem mestu.
- Na napravo nikoli ne postavljajte težkih predmetov, saj bi to lahko poškodovalo napravo.
- Naprave ne premikajte med delovanjem. Med premikanjem napravo izključite iz napajanja in jo držite na dnu.

Odstranjevanje vodnega kamna

To napravo je treba očistiti in odstraniti v merilu po vsakih 20 uporabah ali 100 urah. Za ohranjanje optimalnega stanja te naprave in zagotovitev njenega delovanja je ključnega pomena, da napravo redno odstranjujete. Glede na trdoto vode in pogostost uporabe morate redno ponavljati naslednji postopek.

Za odstranjevanje vodnega kamna uporabite sredstvo za odstranjevanje vodnega kamna, ki je primerno za napravo. Uporabite lahko tudi čisti limonin sok, citronsno kislino ali čistilni kis kot sredstvo za odstranjevanje vodnega kamna. Za zagotovitev ustrezne mešanice preberite navodila, priložena zdravilu. Za čisti limonin sok ali čistilni kis se splošna mešanica nanaša na 1/3 čistilnega kisa ali limoninega soka na 2/3 vode.

- Raztopino nalijte v posodo, dokler ne pridete do linije MAX naprave.
- Vklopite napravo, nastavite delovno temperaturo na 80 °C in nastavite čas 3 ure (03:00) ter pritisnite tipko Start/Stop. Ko stroj doseže prednastavljeno temperaturo, pritisnite tipko Start/Stop, da zaženete programsko uro.
- Ko programska ura označuje 00:00, izklopite napravo in izklopite napajanje, izključite in pustite, da se naprava ohladi.
- Izlijte vodo iz posode in uporabite svežo vodo za čiščenje pripomočka.

OPOMBA! Garancija je neveljavna, če neobsto rednega odstranjevanja vodnega kamna povzroči zmanjšano delovanje ali okvaro naprave.

Odpravljanje težav

Če naprava ne deluje pravilno, preverite spodnjo tabelo za raztopino. Če težave še vedno ne morete odpraviti, se obrnite na dobavitelja/ponudnika storitev.

Težava	Možni vzrok	Možna rešitev
Naprava ne deluje	Brez napajanja v vtičnici	Preverite varovalko
	Vtič ni priključen (pravilno) v električno točko	Preverite vtič
Naprava ne doseže nastavljene temperature	Grelni element je okvarjen	Obrnite se na dobavitelja
	Varovalka grelnega elementa je okvarjena	
Gumbi se ne odzivajo ali ne prikazujejo	Nadzorna enota je okvarjena	Obrnite se na dobavitelja



Identifikacija kod napak

Koda napake	Možni vzrok	Možna rešitev
E01	Raven vode iz posode je nižja od oznake najnižje ravni vode v ohišju.	Izklopite stroj in v posodo dodajte pravo količino vode.
E02	Ogrevanje ni normalno.	Obrnite se na dobavitelja
	Notranja napeljava ni normalna.	
	Temperaturni senzor ni normalen.	
LP	Stroj med običajnim pečenjem nenadoma izgubi moč	Pritisnite tipko Start/Stop

Garancija

Okvare, ki vplivajo na funkcionalnost naprave in se pojavijo v enem letu po nakupu, se popravijo s brezplačnim popravilom ali zamenjavo, če je bila naprava uporabljena in se je ohranila v skladu z navodili in ni bila zlorabljena ali napačno uporabljena. To ne vpliva na vaše zakonske pravice. Če je za napravo veljala garancija, navedite, kje in kdaj je bila kupljena, in priložite dokazilo o nakupu (npr. račun).

Skladno z našo politiko nenehnega razvoja izdelkov si pridržujemo pravico do spremembe izdelka, embalaže in specifikacij dokumentacije brez predhodnega obvestila.

Odstranjevanje in okolje



Med odstranjevanjem naprave ne odvrzite izdelka skupaj z drugimi gospodinjstskimi odpadki. Namesto tega ste sami odgovorni, da odpadno opremo odvrzete na ustrezno zbirno mesto. Neupoštevanje tega pravila lahko kaznuje v skladu z veljavnimi predpisi o odlaganju odpadkov. Ločeno zbiranje in recikliranje vaše odpadne opreme v času odlaganja bo pomagalo ohraniti naravne vire in zagotoviti, da se reciklira na način, ki varuje zdravje ljudi in okolje.

Za več informacij o tem, kam lahko odložite svoje odpadke za recikliranje, se obrnite na lokalno komunalno podjetje. Proizvajalci in uvozniki ne prevzemajo odgovornosti za recikliranje, obdelavo in ekološko odstranjevanje, bodisi neposredno bodisi prek javnega sistema.

SVENSKA

Bästa kund,

Tack för att du köper denna apparat från HENDI. Läs denna bruksanvisning noggrant och var särskilt uppmärksam på de säkerhetsföreskrifter som anges nedan, innan du installerar och använder produkten för första gången.

Säkerhetsinstruktioner

- Använd apparaten endast för avsett ändamål som den är avsedd för, enligt beskrivningen i denna handbok.
- Tillverkaren är inte ansvarig för skador som orsakas av felaktig användning eller felaktig användning.
-  **FARA! RISK FÖR ELSTÖTAR!** Försök inte reparera produkten själv. Sänk inte ned apparatens elektriska delar i vatten eller andra vätskor. Håll aldrig produkten under rinnande vatten.

- **ANVÄND ALDRIG EN SKADAD APPARAT!** Kontrollera de elektriska anslutningarna och sladden regelbundet med avseende på skador. Om produkten är skadad, koppla bort den från eluttaget. Reparationer får endast utföras av en leverantör eller kvalificerad person för att undvika fara eller skada.
- **WARNING!** Vid placering av produkten ska strömkabeln dras säkert om det behövs för att undvika att oavsiktligt dra, skadas, komma i kontakt med värmeytan eller orsaka snubbelrisk.
- **WARNING!** Så länge kontakten sitter i uttaget är produkten ansluten till strömförsörjningen.
- **WARNING!** Stäng ALLTID av apparaten innan den kopplas bort från strömförsörjningen, rengöring, underhåll eller förvaring.
- Anslut endast produkten till ett eluttag med den spänning och frekvens som anges på produktens etikett.
- Vidrör inte stickkontakten/elektriska anslutningar med våta eller fuktiga händer.
- Håll apparaten och elkontakten/anslutningarna borta från vatten och andra vätskor. Om produkten faller i vatten, ta omedelbart bort strömförsörjningsanslutningarna. Använd inte produkten förrän den har kontrollerats av en certifierad tekniker. Underlåtenhet att följa dessa instruktioner kommer att orsaka livshotande risker.
- Anslut strömförsörjningen till ett lättåtkomligt eluttag så att du kan koppla bort produkten omedelbart i en nödsituation.
- Se till att sladden inte kommer i kontakt med vassa eller heta föremål och håll den borta från öppen eld. Dra aldrig i nätsladden för att dra ut den ur vägguttaget, dra alltid i stickkontakten.
- Bär aldrig apparaten i sladden.
- Försök aldrig öppna apparatens hölje själv.
- För inte in föremål i apparatens hölje.
- Lämna aldrig apparaten utan uppsikt under användning.
- Denna produkt ska användas av utbildad personal i restaurangens kök, matsalar eller barpersonal osv.
- Apparaten får inte användas av personer med nedsatt fysisk, sensorisk eller mental förmåga eller personer som saknar erfarenhet och kunskap.
- Apparaten får under inga omständigheter användas av barn.
- Förvara apparaten och dess elektriska anslutningar utom räckhåll för barn.
- Använd aldrig tillbehör eller andra apparater än de som medföljer apparaten eller rekommenderas av tillverkaren. Underlåtenhet att göra detta kan utgöra en säkerhetsrisk för användaren och kan skada produkten. Använd endast originaldelar och tillbehör.
- Använd inte produkten med en extern timer eller ett fjärrkontrollsystem.
- Placera inte produkten på ett värmeobjekt (bensin, elektrisk spis, kolspis, etc.).
- Täck inte över produkten när den är i drift.
- Placera inga föremål ovanpå produkten.
- Använd inte apparaten i närheten av öppen eld, explosiva eller lättantändliga material. Använd alltid produkten på en horisontell, stabil, ren, värmeständig och torr yta.
- Produkten är inte lämplig för installation i ett område där vattenstråle kan användas.
- Lämna ett utrymme på minst 20 cm runt apparaten för ventilation under användning.
- **WARNING!** Håll alla ventilationsöppningar på produkten fria från hinder.



Särskilda säkerhetsanvisningar

- Denna produkt är avsedd för buffé och hushållsbruk.
- Använd inte denna apparat för matlagning av livsmedelsprodukter, uppvärmning av ämnen som är lättantändliga, farliga eller på annat sätt osäkra.
- Produkten ska monteras vertikalt på behållaren.
- Kontrollera vattentemperaturen med temperaturdisplayen. Rör inte vid vattnet.
-  **FÖRSIKTIGHET! RISK FÖR BRÄNNSKADOR! HETA YTOR!** Temperaturen på de åtkomliga ytorna är mycket hög under användning. Tryck endast på kontrollpanelen, handtagen, brytarna, timerkontrollvreden eller temperaturkontrollvreden.
- Om nätsladden är skadad måste den bytas ut av tillverkaren, dess serviceombud eller personer med motsvarande kompetens för att undvika fara.
- **OBSERVERA!** Fyll inte på vatten över MAX-nivån eller under MIN-nivån.
- Använd aldrig denna apparat utan vatten.

Avsedd användning

- Denna apparat är avsedd att användas i hushåll och liknande applikationer som:
 - personalköksområden i butiker, kontor och andra arbetsmiljöer;
 - bondgårdar;
 - av kunder på hotell, motell och andra typer av bostäder;
 - Miljöer av bed and breakfast-typ.
- Denna produkt är endast avsedd för tillagning av mat som förpackats i vakuumpåsar vid exakt kontrollerad temperatur i buffé och hushållsbruk. All annan användning kan leda till skador på produkten eller personskador.
- Användning av produkten i något annat syfte ska anses vara missbruk av produkten. Användaren är ensam ansvarig för felaktig användning av enheten.

Installation av jordning

Denna produkt är klassificerad som skyddsklass I och måste anslutas till en skyddsjord. Jordning minskar risken för elektriska stötter genom att tillhandahålla en utrymningskabel för den elektriska strömmen.

Denna apparat är utrustad med en nätsladd med jordkontakt eller elektriska anslutningar med jordkabel. Anslutningarna måste vara korrekt installerade och jordade.

Huvuddelar av produkten

(Fig. 1 på sidan 3)

1. Kontrollpanel
2. Kropp
3. Övre hölje
4. Värmeelementets hölje
5. Vattenutlopp
6. Lossa skruven
7. Klämma
8. Vatteninlopp

Anmärkning: Innehållet i denna handbok gäller för alla listade artiklar om inget annat anges. Utseendet kan skilja sig från de illustrationer som visas.

Kontrollpanel

(Fig. 2 på sidan 3)

9. Display för verklig temperatur
10. Ställ in temperaturvisning
11. Ställ in tidsvisning
12. Ställ in °C/°F-knapp
13. Knappen Ställ in temperatur/tid
14. Knappen Öka
15. Knappen Minska
16. Start/Stopp-knapp
17. Ström PÅ/AV-knapp
18. Symbol för uppvärmning
19. Symbol för fläktdrift

Display för verklig temperatur

- Visa arbetstemperatur i realtid

Ställ in temperatur-/tidsdisplay

- Visa inställd temperatur.
- I standbyläge visas inställd måltid. I arbetsläge visas återstående arbetstid, " : " blinkar.

Knappen Ställ in temperatur/tid

- Tryck på knappen Temperatur/tid för att växla temperatur- eller tidsinställning. När temperaturdisplayen blinkar, ställ in önskad måltemperatur med ÖKA eller MINSKA KNAPPEN . När tidsdisplayen blinkar ställer du in önskad måltid med ÖKA eller MINSKA KNAPPEN .

Obs!

- När lampan blinkar 3 gånger, om det inte finns någon inställningsfunktion, avslutar maskinen inställningen Temperature/Time. Om du behöver återställa den klickar du på knappen Temperatur/tid igen för att ange inställningsstatus.
- I arbetsläget trycker du på och håller in knappen Temperatur/tid. Den visar den tid och temperatur som har ställts in.

Ställ in °C/°F-knapp

- Använd knappen för att ställa in temperaturenheten °C / °F .

Knappen Öka/minska

- Använd knappen för att öka eller minska temperatur- och tidsinställningen efter att du valt lämplig funktion.

Start/Stopp-knapp

- Tryck på Start/Stopp-knappen för att starta maskinen.  Blinkar.
- Om du trycker på Start/Stopp-knappen för en andra gång startar tiden för att räkna ned, " : " från timerdisplayen blinkar.
- Om du trycker på Start/Stopp-knappen en tredje gång stoppas maskinen. " : " från timerdisplayen slutar blinka.

Ström PÅ/AV-knapp

- Efter att ha anslutit strömförsörjningen går maskinen in i energisparmodellen. Endast PÅ/AV-knappen tänds.
- Tryck på PÅ/AV-knappen för att gå till standby-modellen.
- I standby-läge eller under arbetsprocessen, tryck på denna knapp för att återgå till effektsparmodellen. Endast PÅ/AV-knappen tänds.

Förberedelse före användning

- Ta bort alla skyddsförpackningar och omslag.
- Kontrollera att apparaten är i gott skick och med alla tillbehör. Vid ofullständig eller skadad leverans, kontakta leverantören omedelbart. Använd i så fall inte enheten.
- Rengör tillbehören och produkten före användning (se ==> Rengöring och underhåll).
- Se till att produkten är helt torr.
- Placera produkten på en horisontell, stabil och värmebeständig yta som är säker mot vattenstänk.
- Behåll förpackningen om du tänker förvara din produkt i framtiden.
- Behåll användarhandboken för framtida referens.

OBS! På grund av rester från tillverkningen kan produkten avge en lätt lukt under de första användningarna. Detta är normalt och indikerar inte någon defekt eller fara. Se till att produkten är väl ventilerad.

Bruksanvisning

1. Placera produkten i en värmätålig behållare som är tillräckligt djup för att hålla produkten med klämman.
2. Fyll behållaren med vatten mellan MIN- och MAX-märkningarna på värmeelementets hölje.
Obs! Att placera vakuumpåsen med mat ökar vattennivån. Kontrollera vattennivån efteråt för att säkerställa att den inte överskrider MAX-märkningen.
3. Anslut strömkabeln till strömförsörjningen. Tryck på knappen "PÅ/AV".
4. Använd knappen "Temp/Time" för att välja temperatur och ställ sedan in önskat värde med knapparna ÖKA eller MINSKA.
5. Använd knappen "Temp/Time" för att välja önskad tid med knapparna ÖKA eller MINSKA
6. När du har ställt in temperatur och tillagningstid trycker du på Start/Stopp-knappen för att starta produkten. Nu värms vattnet upp. Efter att ha uppnått önskad temperatur piper maskinen två gånger, placera vakuumpåsen med mat i vatten. **FÖRSIKTIGHET!** Vattnet kommer att bli varmt.
7. När den inställda tillagningstiden har nåtts piper produkten två gånger när tillagningen är klar. Ta bort påsen från det varma vattnet med kökstänger.
Obs! Om maskinen inte fungerar piper den två gånger var 30:e sekund på 30 minuter, medan vattentemperaturen förblir vid den förinställda temperaturen.
8. När tillagningen är klar kopplar du bort apparaten från strömförsörjningen och låter den svalna före rengöring. För att undvika risken för brännskador, låt vattnet svalna innan du håller det från behållaren.

Fabriksåterställning

I redoläget trycker du samtidigt på och håller in knapparna "Start/Stopp" och "+" i 3 sekunder. Temperaturdisplayen visar den inställda temperaturen på 60 °C och tidsdisplayen visar den inställda tiden på 24:00. Släpp knapparna så blinkar temperatur- och timerdisplayen 3 gånger samtidigt, vilket indikerar en lyckad fabriksåterställning.

Rengöring och underhåll

- **OBSEVERA!** Koppla alltid bort produkten från strömförsörjningen och låt den svalna före förvaring, rengöring och underhåll.
- Använd inte vattenstråle eller ångtvätt för rengöring och tryck inte apparaten under vattnet eftersom delarna blir våta och elektriska stötar kan uppstå.
- Om produkten inte hålls ren kan detta påverka produktens livslängd negativt och leda till en farlig situation.

Rengöring

- Rengör den kylta utvändiga ytan med en trasa eller svamp som fuktats något med en mild tvålösning.
- Av hygienskal ska produkten rengöras före och efter användning.
- Undvik att vatten kommer i kontakt med de elektriska komponenterna.
- Rengör och avkalka med jämna mellanrum (se kapitlet "Avkalkning").
- Inga delar kan diskas i diskmaskin.
- Placera maskinerna vertikalt efter rengöring, placera dem inte horisontellt eller upp och ned.

Underhåll

- Kontrollera att produkten fungerar regelbundet för att förhindra allvarliga olyckor.
- Om du ser att produkten inte fungerar korrekt eller att det finns ett problem, sluta använda den, stäng av den och kontakta leverantören.
- Allt underhåll, installation och reparationsarbete måste utföras av specialiserade och auktoriserade tekniker, eller rekommenderas av tillverkaren.

Transport och förvaring

- Se alltid till att produkten har kopplats bort från strömförsörjningen och svalnat helt före förvaring.
- Förvara produkten på en sval, ren och torr plats.
- Placera aldrig tunga föremål på produkten eftersom det kan skada den.
- Flytta inte produkten när den är i drift. Koppla bort produkten från strömförsörjningen när den rör sig och håll den i botten.

Avkalkning

Denna produkt ska rengöras och avkalkas efter 20 användningar eller 100 timmar. För att hålla produkten i optimalt skick och för att säkerställa att den fungerar är det viktigt att du regelbundet avkalkar den. Beroende på vattnets hårdhet och användningsfrekvensen måste du upprepa följande procedur regelbundet.

För att avkalka använder du ett avkalkningsmedel som är lämpligt för produkten. Du kan också använda ren citronsaft, citronsyra eller rengöringsvinäger som avkalkningsmedel. För att säkerställa korrekt blandning, läs instruktionerna som medföljer medlet. För ren citronsaft eller renande vinäger gäller den allmänna blandningen av 1/3 renande vinäger eller citronsaft till 2/3 vatten.

1. Häll lösningen i en behållare tills du når MAX-linjen på produkten.
2. Slå på produkten, ställ in arbetstemperaturen på 80 °C och



ställ in tiden på 3 timmar(03:00) och tryck sedan på Start/ Stopp-knappen. När maskinen når den förinställda temperaturen trycker du på Start/Stopp-knappen för att starta timern.

- När timern indikerar 00:00, stäng av produkten och stäng av strömmen, dra ur kontakten och låt produkten svalna.
- Töm ut vattnet ur behållaren och använd färskvatten för att rengöra enheten.

OB! Garantin är ogiltig om underlåtenhet att avkalka regelbundet leder till försämrad funktion eller fel på produkten.

Felsökning

Om produkten inte fungerar korrekt, kontrollera nedanstående tabell för lösningen. Om du fortfarande inte kan lösa problemet, kontakta leverantören/tjänsteleverantören.

Problem	Möjlig orsak	Möjlig lösning
Apparaten fungerar inte	Ingen ström vid uttaget	Kontrollera säkringen
	Kontakten är inte ansluten (korrekt) till strömpunkten	Kontrollera kontakten
Produkten når inte den inställda temperaturen	Fel på värmeelement	Kontakta leverantören
	Fel på värmeelementets säkring	
Knapparna svarar inte eller ingen display	Styrenheten är felaktig	Kontakta leverantören

Identifiering av felkoder

Felkod	Möjlig orsak	Möjlig lösning
E01	Vattennivån från behållaren är lägre än den lägsta vattennivåmärkningen på höljet.	Stäng av maskinen, tillsätt rätt mängd vatten till behållaren.
E02	Värmeelementet är inte normalt.	Kontakta leverantören
	Inre ledningar är inte normala.	
	Temperatursensorn är inte normal.	
LP	Maskinen förlorar plötsligt ström under normal tillagning	Tryck på Start/ Stopp-knappen

Garanti

Alla defekter som påverkar produktens funktion och som blir uppenbara inom ett år efter inköpet kommer att repareras genom kostnadsfri reparation eller utbyte, förutsatt att produkten har använts och underhållits i enlighet med instruktionerna och inte har missbrukats eller missbrukats på något sätt. Dina lagstadgade rättigheter påverkas inte. Om produkten omfattas av garantin ska du ange var och när den köptes och inkludera inköpsbevis (t.ex. kvitto).

I enlighet med vår policy för kontinuerlig produktutveckling förbehåller vi oss rätten att ändra specifikationerna för produkt, förpackning och dokumentation utan föregående meddelande.

Kassering och miljö



När produkten tas ur bruk får den inte kasseras tillsammans med annat hushållsavfall. Istället är det ditt ansvar att kassera din avfallsutrustning genom att lämna över den till en utsedd uppsamlingsplats. Underlåtenhet att följa denna regel kan bestraffas i enlighet med gällande bestämmelser om avfallshandtering. Separat insamling och återvinning av din avfallsutrustning vid tidpunkten för kassering kommer att bidra till att bevara naturresurser och säkerställa att den återvinns på ett sätt som skyddar människors hälsa och miljön. För mer information om var du kan lämna in ditt avfall för återvinning, kontakta ditt lokala återvinningsföretag. Tillverkarna och importörerna tar inte ansvar för materialåtervinning, behandling och ekologiskt bortskaflande, varken direkt eller genom ett offentligt system.

БЪЛГАРСКИ

Уважаеми клиенти,

Благодарим Ви, че закупихте този уред HENDI. Прочетете внимателно това ръководство за потребителя, като обърнете особено внимание на правилата за безопасност, описани по-долу, преди да инсталирате и използвате този уред за първи път.

Инструкции за безопасност

- Използвайте уреда само по предназначение, за което е предназначен, както е описано в това ръководство.
- Производителят не носи отговорност за щети, причинени от неправилна работа и неправилна употреба.
-  **ОПАСНОСТ! РИСК ОТ ТОКОВ УДАР!** Не се опитвайте да ремонтирате уреда сами. Не потапяйте електрическите части на уреда във вода или други течности. Никога не дръжте уреда под течаща вода.
- НИКОГА НЕ ИЗПОЛЗВАЙТЕ ПОВРЕДЕН УРЕД!** Проверявайте редовно електрическите връзки и кабела за повреда. Когато е повреден, изключете уреда от електрозахранването. Всички ремонти трябва да се извършват само от доставчик или квалифицирано лице, за да се избегне опасност или нараняване.
- ПРЕДУПРЕЖДЕНИЕ!** Когато позиционирате уреда, прокарайте захранващия кабел безопасно, ако е необходимо, за да избегнете неволно дърпане, повреда, контакт с нагревателната повърхност или опасност от препъване.
- ПРЕДУПРЕЖДЕНИЕ!** Докато щепселът е в гнездото, уредът е свързан към захранването.
- ПРЕДУПРЕЖДЕНИЕ!** ВИНАГИ изключвайте уреда, преди да го изключите от захранването, почистването, поддръжката или съхранението.
- Свържете уреда към електрически контакт само с напрежението и честотата, посочени на етикета на уреда.
- Не докосвайте щепсела/електрическите връзки с мокри или влажни ръце.
- Дръжте уреда и електрическите щепсели/връзки далеч от вода и други течности. Ако уредът попадне във вода, незабавно извадете връзките на захранването. Не използвайте уреда, докато не бъде проверен от сертифициран техник. Неспазването на тези инструкции ще доведе до животозастрашаващи рискове.



- Свържете захранването към лесно достъпен електрически контакт, така че да можете да изключите уреда незабавно в случай на спешност.
- Уверете се, че кабелът не влиза в контакт с остри или горещи предмети и го дръжте далеч от открит огън. Никога не дърпайте захранващия кабел, за да го изключите от контакта, а винаги дърпайте щепсела вместо това.
- Никога не носете уреда за кабела му.
- Никога не се опитвайте да отваряте корпуса на уреда сами.
- Не вкарвайте предмети в корпуса на уреда.
- Никога не оставяйте уреда без надзор по време на употреба.
- Този уред трябва да се управлява от обучен персонал в кухнята на ресторанта, столовете или бара и др.
- Този уред не трябва да се използва от лица с намалени физически, сетивни или умствени възможности или лица, които нямат опит и познания.
- Този уред при никакви обстоятелства не трябва да се използва от деца.
- Съхранявайте уреда и неговите електрически връзки на място, недостъпно за деца.
- Никога не използвайте аксесоари или допълнителни устройства, различни от дадените с уреда или препоръчани от производителя. Неспазването на това може да представлява риск за безопасността на потребителя и да повреди уреда. Използвайте само оригинални части и аксесоари.
- Не работете с този уред чрез външен таймер или система за дистанционно управление.
- Не поставяйте уреда върху нагревателен предмет (бензин, електричество, печка с въглен и др.).
- Не покривайте уреда при работа.
- Не поставяйте предмети върху уреда.
- Не използвайте уреда в близост до открит пламък, експлозивни или запалими материали. Винаги работете с уреда на хоризонтална, стабилна, чиста, топлоустойчива и суха повърхност.
- Уредът не е подходящ за монтаж в зона, където може да се използва водна струя.
- Оставете пространство от най-малко 20 см около уреда за вентилация по време на употреба.
- **ПРЕДУПРЕЖДЕНИЕ!** Пазете всички вентилационни отвори на уреда от препятствия.

Специални инструкции за безопасност

- Този уред е предназначен за домашна употреба.
- Не използвайте този уред за готвене на хранителни продукти, за нагряване на вещества, които са запалими, опасни или небезопасни по друг начин.
- Уредът трябва да се монтира вертикално към контейнера.
- Проверете температурата на водата с дисплея за температурата. Не докосвайте водата.
-  **ВНИМАНИЕ! РИСК ОТ ИЗГЯРЯНИЯ! ГОРЕЩИ ПОВЪРХНОСТИ!** Температурата на достъпните повърхности е много висока по време на употреба. Докоснете само контролния панел, дръжките, превключвателите, ключовете за управление на таймера или копчетата за управление на температурата.
- Ако захранващият кабел е повреден, той трябва да бъде заменен от производителя, неговия сервизен агент или лица с подобна квалификация, за да се избегне опасност.

- **ВНИМАНИЕ!** Не пълнете вода над нивото на MAX или под нивото на MIN.
- Никога не използвайте този уред без вода.

Предназначение

- Този уред е предназначен за употреба в домашни условия и подобни приложения, като:
 - кухненските помещения на персонала в магазини, офиси и други работни среди;
 - селскостопански къщи;
 - от клиенти в хотели, мотели и други жилищни среди;
 - среда за легло и закуска;
- Този уред е предназначен само за готвене на храна, опаквана във вакуумни торбички при прецизно контролирана температура при бюфет и домашна употреба. Всяка друга употреба може да доведе до повреда на уреда или до нараняване.
- Работата с уреда за всякакви други цели се счита за злоупотреба с устройството. Потребителят носи цялата отговорност за неправилна употреба на устройството.

Заземяваща инсталация

Този уред е класифициран като защитен клас I и трябва да бъде свързан към защитно заземяване. Заземяването намалява риска от токов удар, като осигурява изходен проводник за електрическия ток.

Този уред е снабден със захранващ кабел със заземяващ щепсел или електрически връзки със заземяващ проводник. Връзките трябва да бъдат правилно монтирани и заземени.

Основни части на продукта

(Фиг. 1 на страница 3)

1. Контролен панел
2. Тяло
3. Горен капак
4. Корпус на нагревателен елемент
5. Изход за вода
6. Освобождаване на винт
7. Клампа
8. Вход за вода

Забелешка: Съдържанието на това ръководство се отнася за всички изброени елементи, освен ако не е посочено друго. Външният вид може да се различава от показаните илюстрации.

Контролен панел

(Фиг. 2 на страница 3)

9. Показване на реална температура
10. Задаване на показване на температурата
11. Задаване на показване на времето
12. Бутон за настройка на °C / °F
13. Бутон за настройка на температурата/времето
14. Бутон за увеличаване
15. Бутон за намаляване
16. Бутон Старт/Стоп
17. Бутон за ВКЛ./ИЗКЛ. на захранването
18. Символ за нагряване
19. Символ за работа с вентилатора



Показване на реална температура

- Показване на работната температура в реално време

Задаване на показване на температура/време

- Показване на зададената температура.
- В режим на готовност се показва зададеното целево време. В работен режим показва оставащото работно време, " : " мига.

Бутон за настройка на температурата/времето

- Натиснете бутона за температура/време, за да превключите настройката за температура или време. Когато дисплеят за температура мига, задайте желаната целева температура с БУТОН ЗА УВЕЛИЧАВАНЕ или НАМАЛЯВАНЕ. Когато дисплеят за време мига, задайте желаното целево време с БУТОН ЗА УВЕЛИЧАВАНЕ или НАМАЛЯВАНЕ.

Забележка:

- След като лампичката започне да мига 3 пъти, ако няма операция за настройка, машината ще излезе от настройката за температура/време. Ако трябва да го нулирате, щракнете отново върху бутона Температура/Час, за да въведете състоянието на настройката.
- В работен режим натиснете и задръжте бутона за температура/време, той показва времето и температурата, които са зададени.

Бутон за настройка на °C / °F

- Използвайте бутона , за да зададете температурен блок °C / °F.

Бутон за увеличаване/намалване

- Използвайте бутона, за да увеличите или намалите настройката за температура и време, след като изберете съответната функция.

Бутон Старт/Стоп

- Натиснете бутона Старт/Стоп, за да стартирате машината. !!! Мига.
- Натискането на бутона Старт/Стоп за втори път ще стартира времето за отброяване, " : " от дисплея на таймера ще мига.
- Натискането на бутона Старт/Стоп за трети път ще спре машината. " : " от дисплея на таймера спрете да мигат.

Бутон за ВКЛ./ИЗКЛ. на захранването

- След свързване на електрозахранването, машината влиза в модела за пестене на енергия. Само бутонът ВКЛ./ИЗКЛ. светва.
- Натиснете бутона ВКЛ./ИЗКЛ., за да влезете в модела в режим на готовност.
- В режим на готовност или по време на работния процес натиснете този бутон, за да се върнете към модела за пестене на енергия. Само бутонът ВКЛ./ИЗКЛ. светва.

Подготовка преди употреба

- Отстранете всички защитни опаковки и опаковки.
- Проверете дали устройството е в добро състояние и с всички аксесоари. В случай на непълна или повредена доставка, моля, свържете се незабавно с доставчика. В този случай не използвайте устройството.

- Почистете принадлежностите и уреда преди употреба (вижте ==> Почистване и поддръжка).
- Уверете се, че уредът е напълно сух.
- Поставете уреда върху хоризонтална, стабилна и топлоустойчива повърхност, която е безопасна срещу пръски вода.
- Съхранявайте опаковката, ако възнамерявате да съхранявате уреда си в бъдеще.
- Запазете ръководството за потребителя за бъдещи справки.

ЗАБЕЛЕЖКА! Поради остатъци от производството, уредът може да излъчва лек мирис по време на първите няколко употреби. Това е нормално и не показва никакъв дефект или опасност. Уверете се, че уредът е добре вентилиран.

Инструкции за работа

1. Поставете уреда в топлоустойчив контейнер, който е достатъчно дълбок, за да го задръжи с помощта на скобата.
2. Напълнете контейнера с ниво на водата между маркировките MIN и MAX на корпуса на нагреващия елемент. **Забележка:** Поставянето на вакуумна торбичка с храна ще повиши нивото на водата. След това проверете нивото на водата, за да се уверите, че не е извън маркировката MAX.
3. Свържете захранващия кабел към захранването. Натиснете бутона „ВКЛ./ИЗКЛ.“.
4. Използвайте бутона „Температура/Време“, за да изберете температурата и след това задайте желаната стойност с бутоните УВЕЛИЧАВАНЕ или НАМАЛЯВАНЕ.
5. Използвайте бутона „Температура/Време“, за да изберете необходимото време с бутоните УВЕЛИЧАВАНЕ или НАМАЛЯВАНЕ
6. След като зададете температурата и времето на готвене, натиснете бутона „Старт/Стоп“, за да стартирате уреда. Водата се загрева. След достигане на необходимата температура, машината ще издаде звук сигнал два пъти, поставете вакуумната торбичка с храна във вода. **ВНИМАНИЕ!** Водата ще бъде гореща.
7. След достигане на зададеното време за готвене, уредът ще издаде звук сигнал два пъти, след като готвенето приключи. Извадете чантата от горещата вода, като използвате кухненски щипки.
8. Забележка: Ако няма работа, уредът ще издава звук сигнал два пъти на всеки 30 секунди за 30 минути, докато температурата на водата ще остане на предварително зададената температура.
8. След като процесът на готвене приключи, изключете устройството от електрозахранването и го оставете да се охлади, преди да го почистите. За да избегнете всякакъв риск от изгаряния, оставете водата да се охлади, преди да я излезете от контейнера.

Фабрично нулиране

В режим на готовност едновременно натиснете и задръжте бутоните „Старт/Стоп“ и „+“ за 3 секунди. Дисплеят за температура ще покаже зададената температура от 60°C, а дисплеят за време ще покаже зададеното време от 24:00. Освободете бутоните и дисплеят на температурата и таймера ще мига 3 пъти едновременно, което показва успешно фабрично нулиране.



Почистване и поддръжка

- **ВНИМАНИЕ!** Винаги изключвайте уреда от електрозахранването и охлаждайте преди съхранение, почистване и поддръжка.
- Не използвайте водна струя или пароструйка за почистване и не натискайте уреда под водата, тъй като частите ще се намократ и може да се получи токов удар.
- Ако уредът не се поддържа в добро състояние на чистота, това може да повлияе неблагоприятно на живота на уреда и да доведе до опасна ситуация.

Почистване

- Почистете охладената външна повърхност с кърпа или гъба, леко навлажнена с мек сапунен разтвор.
- По хигиенни причини уредът трябва да се почисти преди и след употреба.
- Избягвайте контакт на вода с електрическите компоненти.
- Почиствайте и отстранявайте котлен камък на редовни интервали (вж. глава „Дескалиране“).
- Никакви части не са безопасни за съдомиялна машина.
- Поставете машините вертикално след почистване, не ги поставяйте хоризонтално или с главата надолу.

Поддръжка

- Проверявайте редовно работата на уреда, за да предотвратите сериозни инциденти.
- Ако видите, че уредът не работи правилно или че има проблем, спрете да го използвате, изключете го и се свържете с доставчика.
- Всички дейности по поддръжка, монтаж и ремонт трябва да се извършват от специализирани и упълномощени техници или да се препоръчат от производителя.

Транспортиране и съхранение

- Преди съхранение винаги се уверявайте, че уредът е изключен от електрозахранването и е напълно охладен.
- Съхранявайте уреда на хладно, чисто и сухо място.
- Никога не поставяйте тежки предмети върху уреда, тъй като това може да го повреди.
- Не местете уреда, докато работи. Изключете уреда от електрозахранването, когато се движите, и го задръжте в долната част.

Дескалиране

Този уред трябва да се почиства и отстранява след всеки 20 употреби или 100 часа. За да поддържате този уред в оптимално състояние и да гарантирате неговата работа, е от решаващо значение редовно да отстранявате котлен камък от уреда. В зависимост от твърдостта на водата и честотата на употреба, трябва редовно да повтаряте следната процедура.

За отстраняване на котлен камък използвайте препарат за отстраняване на котлен камък, който е подходящ за уреда. Можете също да използвате чист лимонов сок, лимонена киселина или почистващ оцет като средство за отстраняване на котлен камък. За да осигурите правилната смес, прочетете инструкциите, предоставени с агента. За чист лимонов сок или почистващ оцет, общата смес се прилага от 1/3 почистващ оцет или лимонов сок към 2/3 вода.

1. Изсипете разтвора в контейнер, докато достигнете линията MAX на уреда.
2. Включете уреда, задайте работната температура на 80°C и задайте времето 3 часа (03:00), след което натиснете бутона Старт/Стоп. Когато машината достигне предварително зададена температура, натиснете бутона Старт/Стоп, за да стартирате таймера.
3. Когато таймерът покаже 00:00, спрете уреда и изключете захранването, изключете и оставете уреда да изстине.
4. Източете водата от контейнера и използвайте прясна вода за почистване на устройството.

ЗАБЕЛЕЖКА! Гаранцията е невалидна, ако редовното отстраняване на котлен камък води до намалено функциониране или неизправност на уреда.

Отстраняване на неизправности

Ако уредът не работи правилно, моля, проверете таблицата по-долу за разтвора. Ако все още не можете да разрешите проблема, моля, свържете се с доставчика/доставчика на услуги.

Проблем	Възможна причина	Възможно решение
Уредът не работи	Няма захранване в гнездото	Проверете предпазителя
	Пробката не е включена (правилно) в точката на захранване	Проверете щепсела
Уредът не достига зададената температура	Неизправен нагревателен елемент	Свържете се с доставчика
	Предпазителят на нагревателния елемент е неизправен	
Бутоните реагират или не показват	Контролният модул е неизправен	Свържете се с доставчика

Идентификация на кодовете за грешки

Код за грешка	Възможна причина	Възможно решение
E01	Нивото на водата от контейнера е по-ниско от най-ниското ниво на маркировката на корпуса.	Изключете машината, добавете правилното количество вода към контейнера.
E02	Нагревателният елемент не е нормален.	Свържете се с доставчика
	Вътрешното окабеляване не е нормално.	
	Температурният сензор не е нормален.	
LP	Машината изведнъж губи мощност при нормално готвене	Натиснете бутона Старт/Стоп



Гарантия

Всеки дефект, засягащ функционалността на уреда, който се вижда в рамките на една година след покупката, ще бъде ремонтиран чрез безплатен ремонт или замяна, при условие че уредът е бил използван и поддържан в съответствие с инструкциите и не е бил злоупотребяван или употребяван по никакъв начин. Вашите законови права не са засегнати. Ако се изисква гаранция на уреда, посочете къде и кога е закупен и добавете доказателство за покупка (напр. разписка). В съответствие с нашата политика за непрекъснато разработване на продукти ние си запазваме правото да променяме без предизвестие спецификациите на продукта, опаковката и документацията.

Изхвърляне и околна среда



При извеждане от употреба на уреда, продуктът не трябва да се изхвърля заедно с други битови отпадъци. Вместо това, Ваша отговорност е да изхвърлите оборудването за отпадъци, като го предадете на определен пункт за събиране. Неспазването на това правило може да бъде санкционирано в съответствие с приложимите разпоредби за изхвърляне на отпадъци. Разделното събиране и рециклиране на Вашето оборудване за отпадъци по време на изхвърлянето ще помогне за запазването на природните ресурси и за гарантиране на рециклирането им по начин, който защитава човешкото здраве и околната среда.

За повече информация за това къде можете да оставите отпадъците си за рециклиране, моля, свържете се с местната компания за събиране на отпадъци. Производителите и вносителите не носят отговорност за рециклиране, третиране и изхвърляне на околната среда, нито директно, нито чрез обществена система.

РУССКИЙ

Уважаемый клиент!

Благодарим вас за покупку этого прибора HENDI. Внимательно прочитайте данное руководство пользователя, уделяя особое внимание приведенным ниже правилам техники безопасности, прежде чем устанавливать и использовать прибор в первый раз.

Инструкции по технике безопасности

- Используйте прибор только по назначению, предназначенному для него, как описано в данном руководстве.
- Изготовитель не несет ответственности за любые повреждения, вызванные неправильной эксплуатацией и неправильным использованием.
-  **ОПАСНОСТЬ! РИСК ПОРАЖЕНИЯ ЭЛЕКТРИЧЕСКИМ ТОКОМ!** Не пытайтесь самостоятельно отрегулировать прибор. Не погружайте электрические части прибора в воду или другие жидкости. Никогда не держите прибор под проточной водой.
- НИКОГДА НЕ ИСПОЛЬЗУЙТЕ ПОВРЕЖДЕННЫЙ ПРИБОР!** Регулярно проверяйте электрические соединения и шнур на наличие повреждений. Если прибор поврежден, отключите его от источника питания. Любые ремонтные работы должны выполняться только поставщиком или квалифицированным специалистом во избежание опасности или травм.
- ПРЕДУПРЕЖДЕНИЕ!** При размещении прибора проложите кабель питания безопасно, если это необходимо, чтобы

избежать непреднамеренного вытягивания, повреждения, контакта с нагревательной поверхностью или возникновения опасности спотыкания.

- ПРЕДУПРЕЖДЕНИЕ!** Пока вилка находится в розетке, прибор подключен к источнику питания.
- ПРЕДУПРЕЖДЕНИЕ!** ВСЕГДА выключайте прибор перед отключением от источника питания, очисткой, техническим обслуживанием или хранением.
- Подключайте прибор к электрической розетке только с напряжением и частотой, указанными на этикетке прибора.
- Не прикасайтесь к штепсельным/электрическим соединениям влажными или влажными руками.
- Держите прибор и электрические штепсели/разъемы вдали от воды и других жидкостей. Если прибор упадет в воду, немедленно отсоедините соединения источника питания. Не используйте прибор до тех пор, пока он не будет проверен сертифицированным техническим специалистом. Несоблюдение этих инструкций может привести к опасным для жизни рискам.
- Подключите источник питания к легкодоступной электрической розетке, чтобы вы могли немедленно отсоединить прибор в случае чрезвычайной ситуации.
- Убедитесь, что шнур не соприкасается с острыми или горячими предметами, и держите его вдали от открытого огня. Никогда не тяните за шнур питания, чтобы отсоединить его от розетки, а всегда тяните за вилку.
- Никогда не переносите прибор за шнур.
- Никогда не пытайтесь самостоятельно открыть корпус прибора.
- Не вставляйте предметы в корпус прибора.
- Никогда не оставляйте прибор без присмотра во время использования.
- Данный прибор должен эксплуатироваться обученным персоналом на кухне ресторана, столовых, бара и т. д.
- Данный прибор не должен эксплуатироваться лицами с ограниченными физическими, сенсорными или умственными способностями, а также лицами с недостаточным опытом и знаниями.
- Данный прибор ни при каких обстоятельствах не должен использоваться детьми.
- Храните прибор и его электрические соединения в недоступном для детей месте.
- Никогда не используйте принадлежности или какие-либо дополнительные устройства, кроме поставляемых вместе с прибором или рекомендованных производителем. Несоблюдение этого требования может представлять угрозу для безопасности пользователя и повредить прибор. Используйте только оригинальные детали и принадлежности.
- Не эксплуатируйте прибор с помощью внешнего таймера или системы дистанционного управления.
- Не ставьте прибор на нагревательный предмет (бензин, электроплиту, угольную плиту и т. д.).
- Не закрывайте прибор во время работы.
- Не кладите какие-либо предметы на прибор.
- Не используйте прибор вблизи открытого огня, взрывчатых или легковоспламеняющихся материалов. Всегда эксплуатируйте прибор на горизонтальной, устойчивой, чистой, теплостойкой и сухой поверхности.
- Прибор не подходит для установки в местах, где можно использовать водянью жиклер.
- Во время использования оставляйте вокруг прибора про-



странство не менее 20 см для вентиляции.

- **ПРЕДУПРЕЖДЕНИЕ!** Не допускайте засорения всех вентиляционных отверстий прибора.

Специальные инструкции по технике безопасности

- Данный прибор предназначен для шведского стола и домашнего использования.
- Не используйте этот прибор для приготовления пищи, нагревающих веществ, которые являются легковоспламеняющимися, опасными или иным образом небезопасными.
- Прибор следует устанавливать вертикально на контейнер.
- Проверьте температуру воды с помощью дисплея температуры. Не прикасайтесь к воде.
-  **ОСТОРОЖНО! РИСК ОЖОГОВ! ГОРЯЧИЕ ПОВЕРХНОСТИ!** Температура доступных поверхностей очень высока во время использования. Коснитесь только панели управления, ручек, переключателей, ручек управления таймером или ручек управления температурой.
- Если шнур питания поврежден, он должен быть заменен изготовителем, его представителем по обслуживанию или лицами с аналогичной квалификацией во избежание опасности.
- **ВНИМАНИЕ!** Не заливайте воду выше уровня MAX или ниже уровня MIN.
- Никогда не используйте прибор без воды.

Целевое использование

- Данный прибор предназначен для использования в бытовых и аналогичных условиях, таких как:
 - зоны кухни для персонала в магазинах, офисах и других рабочих местах;
 - фермерские дома;
 - клиентов в отелях, мотелях и других жилых помещениях;
 - условия проживания и завтрака;
- Данный прибор предназначен только для приготовления продуктов, упакованных в вакуумные пакеты, при точно контролируемой температуре в режиме «шведского стола» и при бытовом использовании. Любое другое использование может привести к повреждению прибора или травме.
- Эксплуатация прибора в любых других целях считается неправильным использованием прибора. Пользователь несет единоличную ответственность за ненадлежащее использование устройства.

Установка заземления

Данный прибор относится к классу защиты I и должен быть подключен к защитному заземлению. Заземление снижает риск поражения электрическим током за счет использования провода отвода электрического тока.

Данный прибор оснащен шнуром питания с вилкой заземления или электрическими соединениями с проводом заземления. Соединения должны быть правильно установлены и заземлены.

Основные части продукта

(Рис. 1 на стр. 3)

1. Панель управления
2. Тело

3. Верхняя крышка
4. Корпус нагревательного элемента
5. Выпуск воды
6. Отпустите винт
7. Зажим
8. Впуск воды

Примечание: Содержание данного руководства относится ко всем перечисленным элементам, если не указано иное. Внешний вид может отличаться от показанных иллюстраций.

Панель управления

(Рис. 2 на стр. 3)

9. Отображение реальной температуры
10. Установить дисплей температуры
11. Установить отображение времени
12. Кнопка установки °C / °F
13. Кнопка установки температуры/времени
14. Кнопка «Увеличить»
15. Кнопка уменьшения
16. Кнопка «Пуск/Стоп»
17. Кнопка включения/выключения питания
18. Символ нагрева
19. Символ работы вентилятора

Отображение реальной температуры

- Отображение рабочей температуры в режиме реального времени

Настройка дисплея температуры/времени

- Отображение заданной температуры.
- В режиме ожидания отображает заданное время. В рабочем режиме отображается оставшееся рабочее время, мигает « ».

Кнопка «Установить температуру/время»

- Нажмите кнопку Температура/Время для переключения настройки температуры или времени. Когда дисплей температуры мигает, установите желаемую целевую температуру КНОПКОЙ УВЕЛИЧИТЬ или УМЕНЬШИТЬ . Когда дисплей времени мигает, установите желаемое целевое время КНОПКОЙ УВЕЛИЧИТЬ или УМЕНЬШИТЬ .

Примечание:

- После 3-кратного мигания индикатора, если настройка не выполняется, машина выйдет из режима настройки температуры/времени. Если необходимо сбросить его, снова нажмите кнопку Температура/Время, чтобы войти в состояние настройки.
- В рабочем режиме нажмите и удерживайте кнопку Температура/Время, чтобы отобразить заданные время и температуру.

Кнопка установки °C / °F

- Используйте кнопку для установки единицы измерения температуры °C / °F .

Кнопка увеличения/уменьшения

- Используйте кнопку для увеличения или уменьшения температуры и времени после выбора соответствующей функции.



Кнопка «Пуск/Стоп»

- Нажмите кнопку Пуск/Стоп, чтобы запустить машину.  Мигает.
- При повторном нажатии кнопки «Пуск/Стоп» начнется обратный отсчет времени, « : » на дисплее таймера будет мигать.
- Нажатие кнопки Пуск/Стоп в третий раз приведет к остановке машины. « : » на дисплее таймера перестанет мигать.

Кнопка включения/выключения питания

- После подключения источника питания машина входит в модель энергосбережения. Загорается только кнопка ВКЛ/ВЫКЛ.
- Нажмите кнопку ВКЛ/ВЫКЛ для входа в режим ожидания.
- В режиме ожидания или во время рабочего процесса нажмите эту кнопку, чтобы вернуться к модели энергосбережения. Загорается только кнопка ВКЛ/ВЫКЛ.

Подготовка перед использованием

- Снимите всю защитную упаковку и обертку.
- Убедитесь, что устройство находится в хорошем состоянии и со всеми принадлежностями. В случае неполной или поврежденной доставки немедленно свяжитесь с поставщиком. В этом случае не используйте устройство.
- Перед использованием очистите принадлежность и прибор (см. ==> Очистка и техническое обслуживание).
- Убедитесь, что прибор полностью сухой.
- Поместите прибор на горизонтальную, устойчивую и теплостойкую поверхность, которая безопасна для защиты от брызг воды.
- Сохраните упаковку, если планируете хранить прибор в будущем.
- Сохраните руководство пользователя для дальнейшего использования.

ПРИМЕЧАНИЕ! Из-за производственных остатков прибор может излучать легкий запах во время первых нескольких применений. Это нормально и не указывает на какой-либо дефект или опасность. Убедитесь, что прибор хорошо вентилируется.

Инструкции по эксплуатации

1. Поместите прибор в термостойкий контейнер, достаточно глубокий для удержания прибора с помощью зажима.
2. Заполните контейнер уровнем воды между отметками MIN и MAX на корпусе нагревательного элемента.
Примечание: Размещение вакуумного пакета с пищей увеличит уровень воды. Затем проверьте уровень воды, чтобы убедиться, что он не превышает отметку MAX.
3. Подключите кабель питания к источнику питания. Нажмите кнопку «ВКЛ/ВЫКЛ».
4. Используйте кнопку «Temp/Time» для выбора температуры, а затем установите нужное значение с помощью кнопок **УВЕЛИЧИТЬ** или **УМЕНЬШИТЬ**.
5. Используйте кнопку «Temp/Time» для выбора необходимого времени с помощью кнопок «УВЕЛИЧИТЬ» или «УМЕНЬШИТЬ».
6. После установки температуры и времени приготовления нажмите кнопку «Пуск/Стоп», чтобы запустить прибор. Теперь вода нагревается. После достижения требуемой температуры машина подаст два звуковых сигнала, по-

местите вакуумный пакет с пищей в воду. **ОСТОРОЖНО!** Вода будет горячей.

7. По истечении заданного времени приготовления прибор подаст два звуковых сигнала по окончании приготовления. Извлеките пакет из горячей воды с помощью кухонных щипцов.
Примечание: Если прибор не работает, он издаст два звуковых сигнала каждые 30 секунд в течение 30 минут, а температура воды останется на заданной температуре.
8. После завершения процесса приготовления отключите устройство от источника питания и дайте ему остыть перед чисткой. Во избежание ожогов оставьте воду остыть перед ее выливом из контейнера.

Сброс к заводским настройкам

В режиме готовности одновременно нажмите и удерживайте кнопки «Пуск/Стоп» и «+» в течение 3 секунд. На дисплее температуры отобразится заданная температура 60°C, а на дисплее времени — заданное время 24:00. Отпустите кнопки, и дисплей температуры и таймера будет мигать 3 раза одновременно, указывая на успешный сброс до заводских настроек.

Очистка и техническое обслуживание

- **ВНИМАНИЕ!** Перед хранением, очисткой и техническим обслуживанием всегда отключайте прибор от источника питания и охлаждайте его.
- Не используйте водяной жиклер или пароочиститель для очистки и не проталкивайте прибор под водой, так как детали могут намокнуть, что может привести к поражению электрическим током.
- Если прибор не находится в хорошем состоянии, это может негативно сказаться на сроке службы прибора и привести к опасной ситуации.

Очистка

- Очистите охлажденную внешнюю поверхность тканью или губкой, слегка смоченной в мягком мыльном растворе.
- В целях соблюдения гигиены прибор следует чистить до и после использования.
- Избегайте контакта воды с электрическими компонентами.
- Регулярно очищайте и очищайте от накипи (см. главу «Удаление накипи»).
- Ни одна деталь не подходит для мытья в посудомоечной машине.
- После очистки размещайте машины вертикально, не размещайте их горизонтально и не переворачивайте вверх дном.

Техническое обслуживание

- Регулярно проверяйте работу прибора во избежание серьезных несчастных случаев.
- Если вы видите, что прибор не работает должным образом или что возникла проблема, прекратите его использование, выключите его и обратитесь к поставщику.
- Все работы по техническому обслуживанию, установке и ремонту должны выполняться специализированными и уполномоченными техническими специалистами или рекомендованы производителем.



Транспортировка и хранение

- Перед хранением всегда проверяйте, что прибор отключен от источника питания и полностью остыл.
- Храните прибор в прохладном, чистом и сухом месте.
- Никогда не кладите тяжелые предметы на прибор, так как это может повредить его.
- Не перемещайте прибор во время работы. При перемещении отключайте прибор от источника питания и удерживайте его в нижней части.

Удаление накипи

Данный прибор следует чистить и очищать от накипи после каждых 20 или 100 часов эксплуатации. Для поддержания этого прибора в оптимальном состоянии и обеспечения его работы крайне важно регулярно очищать его от накипи. В зависимости от жесткости воды и частоты использования необходимо регулярно повторять следующую процедуру.

Для удаления накипи используйте средство для удаления накипи, подходящее для прибора. Вы также можете использовать чистый лимонный сок, лимонную кислоту или очищающий уксус в качестве средства для удаления накипи. Для обеспечения надлежащей смеси прочитайте инструкции, прилагаемые к агенту. Для чистого лимонного сока или очищающего уксуса общая смесь содержит 1/3 очищающего уксуса или лимонного сока в 2/3 воды.

1. Наливайте раствор в контейнер до тех пор, пока не достигнете линии MAX прибора.
2. Включите прибор, установите рабочую температуру на 80°C и установите время на 3 часа (03:00), затем нажмите кнопку «Пуск/Стоп». Когда машина достигнет заданной температуры, нажмите кнопку Пуск/Стоп, чтобы запустить таймер.
3. Когда таймер покажет 00:00, выключите прибор и выключите питание, отсоедините его от сети и дайте ему остыть.
4. Слейте воду из контейнера и используйте пресную воду для очистки устройства.

ПРИМЕЧАНИЕ! Гарантия аннулируется, если неспособность регулярно удалять накипь приводит к снижению функционирования или отказу прибора.

Поиск и устранение неисправностей

Если прибор не работает должным образом, проверьте раствор в таблице ниже. Если вы все еще не можете решить проблему, обратитесь к поставщику/поставщику услуг.

Проблема	Возможная причина	Возможное решение
Прибор не работает	Отсутствует питание в розетке	Проверьте предохранитель
	Вилка не вставлена (правильно) в точку питания	Проверьте вилку
Прибор не достигает заданной температуры	Неисправность нагревательного элемента	Свяжитесь с поставщиком
	Неисправность предохранителя нагревательного элемента	

Кнопки не реагируют или не отображаются	Неисправность блока управления	Свяжитесь с поставщиком
---	--------------------------------	-------------------------

Идентификация кодов ошибок

Код ошибки	Возможная причина	Возможное решение
E01	Уровень воды в контейнере ниже, чем наименьшая маркировка уровня воды в корпусе.	Выключите машину, добавьте необходимое количество воды в контейнер.
E02	Нагревательный элемент не в норме.	Свяжитесь с поставщиком
	Внутренняя проводка не в норме.	
	Датчик температуры не в норме.	
LP	Машина внезапно теряет мощность во время обычного приготовления	Нажмите кнопку «Пуск/Стоп»

Гарантия

Любые дефекты, влияющие на функциональность прибора, которые становятся очевидными в течение одного года после покупки, будут устранены путем бесплатного ремонта или замены при условии, что прибор был использован и обслуживался в соответствии с инструкциями, а также не использовался не по назначению или не по назначению. Ваши законные права не затрагиваются. Если на прибор распространяется гарантия, укажите, где и когда он был приобретен, и приложите подтверждение покупки (например, квитанцию).

В соответствии с нашей политикой непрерывной разработки продукции мы оставляем за собой право изменять спецификации продукции, упаковки и документации без предварительного уведомления.

Утилизация и защита окружающей среды

 При выводе прибора из эксплуатации изделие нельзя утилизировать вместе с другими бытовыми отходами. Вместо этого вы несете ответственность за утилизацию вашего оборудования для отходов, передав его в назначенный пункт сбора. Несоблюдение этого правила может повлечь за собой наказание в соответствии с применимыми правилами утилизации отходов. Отдельный сбор и переработка вашего оборудования для отходов во время утилизации поможет сохранить природные ресурсы и обеспечить его переработку таким образом, чтобы защитить здоровье человека и окружающую среду.

Для получения дополнительной информации о том, где вы можете сдать отходы для переработки, обратитесь в местную компанию по сбору отходов. Производители и импортеры не несут ответственности за переработку, обработку и экологическую утилизацию, как напрямую, так и через общественную систему.





HENDI

Tools for Chefs

HENDI B.V.

Innovatielaan 6
6745 XW De Klomp, The Netherlands

Tel: +31 317 681 040

Email: info@hendi.eu

HENDI Polska Sp. z o.o.

ul. Firmowa 12
62-023 Robakowo, Poland

Tel: +48 61 658 7000

Email: info@hendi.pl

HENDI GmbH

Ehring 15
5112 Lamprechtshausen, Austria

Tel: +43 6274 200 10

Email: office.austria@hendi.eu

HENDI Romania S.R.L.

Str. Sânzieni FN, DE 305
507075, Ghimbav, Braşov, Romania

Tel: +40 268 320330

Email: office@hendi.ro

PKS HENDI South East Europe SA

5 Metsovou Str.
18346 Moschato, Athens, Greece

Tel: +30 210 4839700

Email: info@pks-hendi.com

HENDI Italia S.R.L.

Via Leonardo da Vinci 4
39100 Bolzano (BZ), Italy

Tel: +39 800 727 438

Email: office.italy@hendi.eu

HENDI HK Ltd.

1201, 12/F Exchange Tower
33 Wang Chiu Road, Kowloon Bay, Hong Kong

Tel: +852 2154 2618

Email: info-hk@hendi.eu

Find HENDI on internet:

www.hendi.com

www.facebook.com/HendiToolsforChefs

<https://www.linkedin.com/company/hendi-tools-for-chefs/>

www.youtube.com/HendiEquipment

GB: Changes, printing and typesetting errors reserved.

DE: Änderungen und Druckfehler vorbehalten.

NL: Wijzigingen en drukfouten voorbehouden.

PL: Producent zastrzega sobie prawo do zmian oraz błędów drukarskich w instrukcji.

FR: Variations et fautes d'impression réservées.

IT: Errori di cambiamenti, di stampa e di impaginazione riservati.

RO: Drepturi rezervate cu privire la modificări și greșeli de imprimare.

GR: Με επιφύλαξη αλλαγών, λαθών εκτύπωσης και στοιχειοθεσίας.

HR: Pridržane promjene, ispis i pogreške u pisanju.

CZ: Změny, chyby tisku a sazby vyhrazeny.

HU: Változások, nyomtatási és beállítási hibák fenntartva.

UA: Помилки в друку та друку збережено.

EE: Muudatused, printimine ja kirjavead reserveeritud.

LV: Izmaiņas, drukāšana un tipu iestatīšanas kļūdas rezervētas.

LT: Pakaitimai, spausdinimo ir spausdinimo klaidos yra rezervuotos.

PT: Alterações, impressão e erros de digitação reservados.

ES: Cambios, errores de impresión y de tipo reservados.

SK: Zmeny, tlač a chyby preprúdenia sú vyhradené.

DK: Ændringer, udskrivning og typeindstillingsfejl reserveret.

FI: Muutokset, tulostus- ja kirjoitusvirheet pidätetään.

NO: Feil ved endringer, utskrift og typeinnstilling reservert.

SI: Spremembe, tiskanje in napake pri nastavljanju vtipkanja so rezervirane.

SE: Ändringar, utskrift och inställningsfel reserverade.

BG: Запазени са промени, печат и типови грешки.

RU: Изменения, печати и верстки ошибки защищены.