



HENDI

Tools for Chefs

MICROWAVE WITH GRILL

281710

GB: User manual	7	LV: Lietotāja rokasgrāmata	59
DE: Benutzerhandbuch	11	LT: Naudojimo instrukcija	63
NL: Gebruikershandleiding	15	PT: Manual do utilizador	67
PL: Instrukcja obsługi	19	ES: Manual del usuario	71
FR: Manuel de l'utilisateur	23	SK: Používateľská príručka	75
IT: Manuale utente	28	DK: Brugervejledning	79
RO: Manual de utilizare	32	FI: Käyttöopas	83
GR: Εγχειρίδιο χρήστη	36	NO: Brukerhåndbok	86
HR: Korisnički priručnik	40	SI: Navodila za uporabo	90
CZ: Uživatelská příručka	44	SE: Användarhandbok	93
HU: Felhasználói kézikönyv	47	BG: Ръководство за потребителя	97
UA: Посібник користувача	51	RU: Руководство пользователя	101
EE: Kasutusjuhend	56		

MICROWAVE WITH GRILL	GB
MIKROWELLE MIT GRILLFUNKTION	DE
MAGNETRON MET GRILL	NL
KUCHENKA MIKROFALOWA Z FUNKCJĄ GRILLA	PL
FOUR À MICRO-ONDES AVEC GRILL	FR
MICROONDE CON GRILL	IT
MICROUNDE CU GRĂȚAR	RO
ΦΟΥΡΝΟΣ ΜΙΚΡΟΚΥΜΑΤΩΝ ΜΕ ΓΚΡΙΛ	GR
MIKROVALNA PEČNICA S ROŠTILJEM	HR
MIKROVLNNÁ TROUBA S GRILEM	CZ
MIKROHULLÁMÚ SŰTŐ GRILL FUNKCIÓVAL	HU
МИКРОХВИЛЬОВА ПИЧ З ФУНКЦІЄЮ ГРИЛЯ	UA
GRILLIFUNKTSIOONIGA MIKROLAINEAHI	EE
MIKROVIĻŅU KRĀSŅS AR GRILU	LV
MIKROBANGU KROSNEĻĒ SU GRILIU	LT
MICRO-ONDAS COM GRELHADOR	PT
HORNO MICROONDAS CON FUNCIÓN DE ASADO	ES
MIKROVLNNÁ RÚRA S FUNKCIOU GRILOVANIA	SK
MIKROBØLGEOVN MED GRILL	DK
MIKROAALTOUUNI GRILLILLÄ	FI
MIKROBØLGEOVN MED GRILL	NO
MIKROVALOVNA PEČICA Z ŽAROM	SI
MIKROVÅGSUGN MED GRILL	SE
МИКРОВЪЛНОВА ПЕЧКА С ГРИЛ	BG
МИКРОВОЛНОВАЯ ПЕЧЬ С ФУНКЦИЕЙ ГРИЛЯ	RU



READ MANUAL

GB: Read user manual and keep this with the appliance.
 DE: Lesen Sie das Benutzerhandbuch und bewahren Sie es zusammen mit dem Gerät auf.
 NL: Lees de gebruikershandleiding en bewaar deze bij het apparaat.
 PL: Należy przeczytać instrukcję obsługi i zachować ją wraz z urządzeniem.
 FR: Lisez le manuel d'utilisation et conservez-le avec l'appareil.
 IT: Leggere il manuale dell'utente e conservarlo con l'apparecchiatura.
 RO: Citiți manualul de utilizare și păstrați-l împreună cu aparatul.
 GR: Διαβάστε το εγχειρίδιο χρήστη και φυλάξτε το μαζί με τη συσκευή.
 HR: Pročitajte upute za uporabu i sačuvajte ovo uz uređaj.
 CZ: Přečtěte si uživatelskou příručku a uschovejte ji u spotřebiče.
 HU: Olvassa el a használati útmutatót, és tartsa azt a későbbiek közelében.
 UA: Прочитайте посібник користувача та тримайте його разом із приладом.

EE: Lugege kasutusjuhendit ja hoidke seda koos seadmega.
 LV: Izlasiet lietošanas pamācību un saglabājiet to kopā ar ierīci.
 LT: Perskaitykite naudojimo instrukciją ir palikite ją su prietaisu.
 PT: Leia o manual do utilizador e guarde-o juntamente com o aparelho.
 ES: Lea el manual del usuario y consérvelo con el aparato.
 SK: Prečítajte si návod na použitie a uschovajte ho spolu so spotrebičom.
 DK: Læs brugervejledningen, og opbevar den sammen med apparatet.
 FI: Lue käyttöohje ja säilytä se laitteen mukana.
 NO: Les bruksanvisningen og ta vare på den.
 SI: Preberite navodila za uporabo in jih shranite skupaj z napravo.
 SE: Läs bruksanvisningen och förvara den tillsammans med produkten.
 BG: Прочетете ръководството за потребителя и го запазете заедно с уреда.
 RU: Прочтите руководство пользователя и сохраните его вместе с прибором.



INDOOR

GB: For indoor use only.
 DE: Nur zur Verwendung im Innenbereich.
 NL: Alleen voor gebruik binnenshuis.
 PL: Do użytku wewnątrz pomieszczeń.
 FR: Pour l'usage à l'intérieur seulement.
 IT: Destinato solo all'uso domestico.
 RO: Doar pentru uz la interior.
 GR: Για χρήση μόνο σε εσωτερικό χώρο.
 HR: Samo za unutarnju upotrebu.
 CZ: Pouze pro vnitřní použití.
 HU: Csak beltéri használatra.
 UA: Використовувати тільки всередині приміщення.
 EE: Ainult sisetingsimustes kasutamiseks.

LV: Tikai lietošanai telpās.
 LT: Naudoti tik patalpoje.
 PT: Apenas para uso interno.
 ES: Sólo para uso en interiores.
 SK: Iba na vnútorné použitie.
 DK: Kun til indendørs brug.
 FI: Vain sisäkäyttöön.
 NO: Kun til innendørs bruk.
 SI: Samo za uporabo v zaprtih prostorih.
 SE: Endast för inomhusbruk.
 BG: Да се използва само на закрито.
 RU: Использовать только в помещении.

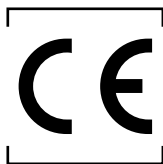

GB: NOTE: This manual is translated from original English manual using AI and machine translations.
 DE: HINWEIS: Dieses Handbuch wurde aus dem englischen Originalhandbuch mit KI und maschinellen Übersetzungen übersetzt.
 NL: OPMERKING: Deze handleiding is vertaald vanuit de originele Engelse handleiding met behulp van AI en machinevertalingen.
 PL: UWAGA: Niniejszy podręcznik został przetłumaczony z oryginalnego podręcznika w języku angielskim przy użyciu AI i tłumaczeń maszynowych.
 FR: REMARQUE : Ce manuel est traduit à partir du manuel original en anglais à l'aide de l'IA et de traductions automatiques.
 IT: NOTE: Questo manuale è tradotto dal manuale originale in inglese utilizzando l'intelligenza artificiale e le traduzioni automatiche.
 RO: NOTA: Acest manual este tradus din manualul original în limba engleză folosind AI și traduceri automate.
 GR: ΣΗΜΕΙΩΣΗ: Αυτό το εγχειρίδιο μεταφράζεται από το πρωτότυπο αγγλικό εγχειρίδιο χρησιμοποιώντας AI και αυτόματες μεταφράσεις.
 HR: NAPOMENA: Ovaj priručnik je preveden iz izvornog engleskog priručnika s AI i strojnim prijevodima.
 CZ: POZNÁMKA: Tato příručka je přeložena z původní anglické příručky pomocí umělé inteligence a strojových překladů.
 HU: MEGJEGYZÉS: Ez a kézikönyv az eredeti angol kézikönyvből származik, mesterséges intelligenciával és gépi fordítások segítségével.
 UA: ПРИМІТКА: Цей посібник перекладається з оригінального англійського посібника з використанням штучного інтелекту та машинного перекладу.
 EE: MÄRKUS: Käesolev kasutusjuhend on tõlgitud originaal inglise keeles, kasutades AI ja masinate tõlkeid.
 LV: PIEZĪME: Šī rokasgrāmata tiek tulkota no oriģinālās angļu valodas rokasgrāmatas, izmantojot mākslīgā intelekta un veļas mašīnas tulkojumus.
 LT: PASTABA: Šis vadovas išversta iš originalaus angly kalbos vadovo naudojant dirbtinį intelektą ir mašininį vertimą.
 PT: NOTA: Este manual é traduzido do manual original em inglês utilizando IA e traduções de máquinas.
 ES: NOTA: Este manual está traducido del manual original en inglés utilizando IA y traducciones automáticas.
 SK: POZNÁMKA: Táto príručka je preložená z pôvodnej anglickej príručky pomocou umelej inteligencie a strojového prekladu.
 DK: BEMÆRK: Denne vejledning er oversat fra den originale engelske vejledning ved hjælp af AI og maskinoversættelser.
 FI: HUOMAUTUS: Tämä opas on käännetty alkuperäisestä englanninkielisestä oppaasta käyttäen tekoälyä ja konekäännöksiä.
 NO: MERK: Denne håndboken oversettes fra den originale engelske håndboken ved hjelp av AI og maskinoversettelseter.
 SI: OPOMBA: Ta priročnik je preveden iz izvirnega angleškega priročnika z uporabo umetne inteligence in strojnih prevodov.
 SE: NOTERA: Denna handbok är översatt från den engelska originalmanualen med AI och maskinöversättning.
 BG: ЗАБЕЛЕЖКА: Това ръководство е преведено от оригиналното английско ръководство с помощта на AI и машинни преводи.
 RU: ПРИМЕЧАНИЕ: Это руководство переведено из оригинального руководства на английском языке с использованием ИИ и машинных переводов.



1

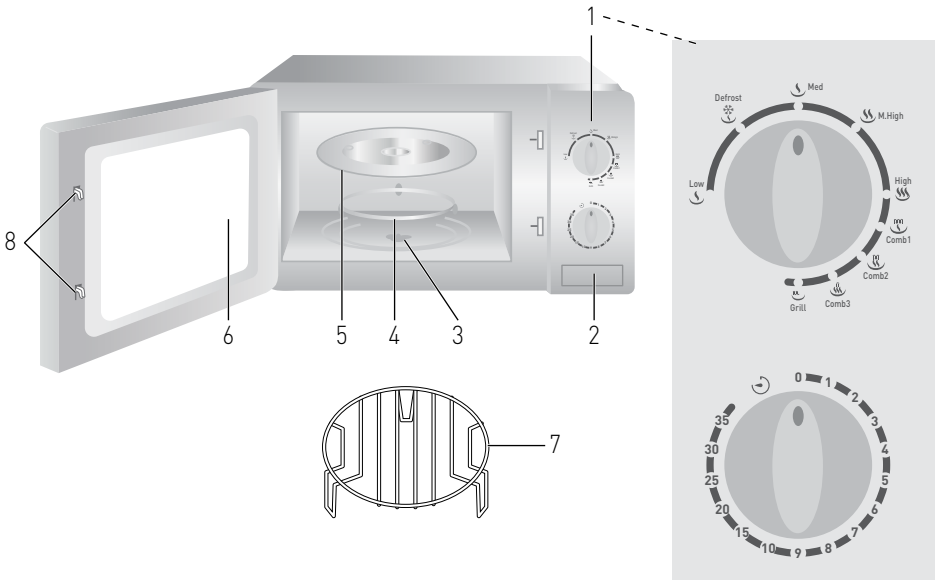

2

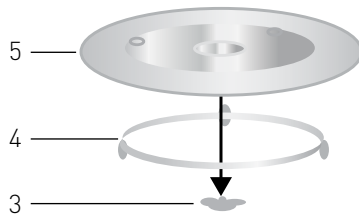

GB: Location guideline / DE: Standorthinweise / NL: Locatierichtlijn / PL: Wytyczne dotyczące lokalizacji / FR: Consignes de positionnement / IT: Linee guida per la posizione / RO: Ghid amplasare / GR: Οδηγίες τοποθέτησης / HR: Smjernice za lokaciju / CZ: Pokyny pro umístění / HU: Hely nyomvonal / UA: Рекомендації щодо місця розташування / EE: Asukohta juhised / LV: Atrāšanās vietas vadlīnijas / LT: Vietos gairės / PT: Diretrizes de localização / ES: Directrices de ubicación / SK: Smernica o polohe / DK: Retningslinjer for placering / FI: Sijainnin ohjeet / NO: Retningslinjer for plassering / SI: Navodila za lokacijo / SE: Riktlinjer för placering / BG: Насоки за местоположение / RU: Рекомендации по размещению

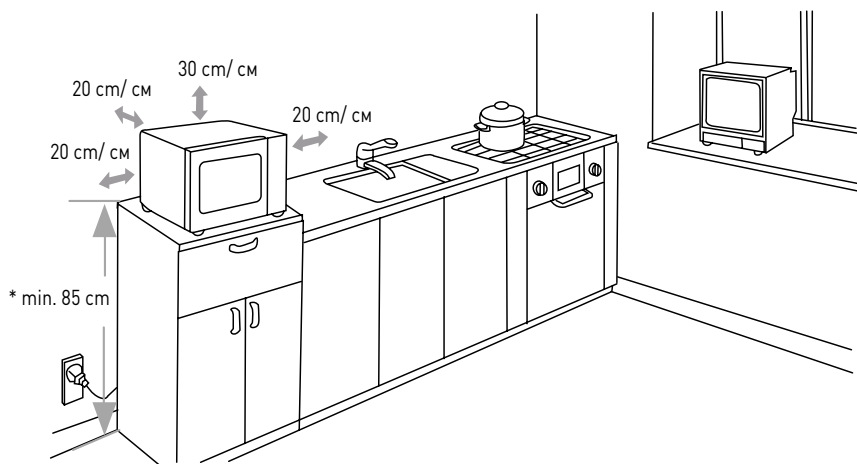

* GB:min. 85 cm / DE:min. 85 cm / NL:minimaal 85 cm / PL:min. 85 cm / FR:min. 85 cm / IT:min. 85 cm / RO:min. 85 cm / GR:ελάχ. 85 cm / HR:min. 85 cm / CZ:min. 85 cm / HU:min. 85 cm / UA:мін. 85 см / EE:min. 85 cm / LV:min. 85 cm / LT:min. 85 cm / PT:min. 85 cm / ES:mín. 85 cm / SK:min. 85 cm / DK:min. 85 cm / FI:väh. 85 cm / NO:min. 85 cm / SI:min. 85 cm / SE:min. 85 cm / BG: мин. 85 см / RU:мин. 85 см



GB: Technical specifications / DE: Technische Angaben / NL: Technische gegevens / PL: Dane techniczne / FR: Données techniques / IT: Parametri di base / RO: Parametrii de bază / GR: Βασικές παράμετροι / HR: Tehnički podaci / CZ: Technická specifikace / HU: Műszaki adatok / UA: Технічні характеристики / EE: Tehnilised andmed / LV: Tehniskās specifikācijas / LT: Techninės specifikacijos / PT: Especificações técnicas / ES: Especificaciones técnicas / SK: Technické špecifikácie / DK: Tekniske specifikationer / FI: Tekniset tiedot / NO: Tekniske spesifikasjoner / SI: Tehnične specifikacije / SE: Tekniska specifikationer / BG: Технически спецификации / RU: Технические данные

A	281710
B	230V ~ 50Hz / 230В ~ 50Гц
C	1050W / Вт
D	700W / Вт
E	1000W / Вт
F	20 L
G	2450 MHz
H	0 min ~ 35 min
I	I
J	440x330x259 mm / мм

A: GB: Item no. / DE: Art.-Nr. / NL: Artikelnr. / PL: Nr pozycji / FR: N° d'article / IT: N. articolo / RO: Nr. articolului / GR: Αρ. είδους / HR: Broj stavke / CZ: Položka č. / HU: Cikkszám / UA: Номер елемента / EE: Artikli nr / LV: Vienums Nr. / LT: Prekės Nr. / PT: Item n.o. / ES: N.o de artículo / SK: Č. položky / DK: Varenr. / FI: Kohteen nro / NO: Varenr. / SI: Št. izdelka / SE: Art.nr / BG: Номер на елемент / RU: Номер позиции

B: GB: Rated voltage and frequency / DE: Nennspannung und Frequenz / NL: Nominale spanning en frequentie / PL: Znamionowe napięcie i częstotliwość / FR: Tension et fréquence nominales / IT: Tensione e frequenza nominali / RO: Tensiune nominală și frecvență / GR: Ονομαστική τάση και συχνότητα / HR: Nazivni napon i frekvencija / CZ: Jmenovitý napětí a frekvence / HU: Névleges feszültség és frekvencia / UA: Номинальна напруга та частота / EE: Nimipinge ja -sagedus / LV: Nominālais spriegums un frekvence / LT: Vardinė įtampa ir dažnis / PT: Tensão e frequência nominais / ES: Tensión y frecuencia nominales / SK: Menovitě napätie a frekvencia / DK: Nominel spænding og frekvens / FI: Nimellisyännite ja -taajuus / NO: Nominell spenning og frekvens / SI: Nazivna napetost in frekvenca / SE: Märkspänning och frekvens / BG: Номинално напрежение и честота / RU: Номинальное напряжение и частота

C: GB: Rated input power (Microwave) / DE: Nenneingangsleistung (Mikrowelle) / NL: Nominaal ingangsvermogen (Microgolf) / PL: Znamionowa moc wejściowa (Mikrofalówka) / FR: Puissance d'entrée nominale (Micro-ondes) / IT: Potenza nominale in ingresso (Microonde) / RO: Putere nominală de intrare (Microunde) / GR: Ονομαστική ισχύς εισόδου (Μικροκύματα) / HR: Nazivna ulazna snaga (mikroval) / CZ: Jmenovitý vstupní výkon (Mikrovlna) / HU: Névleges bemeneti teljesítmény (Mikrohullám) / UA: Номинальна вхідна потужність (Microwave) / EE: Nimisisendvõimsus (Microwave) / LV: Nominālā ieejas jauda (Mikroviļņi) / LT: Vardinė įėjimo galia (mikrobanga) / PT: Potência de entrada nominal (Micro-ondas) / ES: Potencia de entrada nominal (Microondas) / SK: Menovitý vstupný výkon (Mikrovlna) / DK: Nominel indgangseffekt (Mikrobølge) / FI: Nimellistoloteho (Mikroaalto) / NO: Nominell inngangseffekt (Mikrobølge) / SI: Nazivna vhodna moč (mikrovalov) / SE: Märkinneffekt (Mikrovåve) / BG: Номинална входяща мощност (Микровълнова) / RU: Номинальная входная мощность (Микроволновая волна)

D: GB: Rated output power (Microwave) / DE: Nennausgangsleistung (Mikrowelle) / NL: Nominaal uitgangsvermogen (microgolf) / PL: Znamionowa moc wyjściowa (mikrofalówka) / FR: Puissance de sortie nominale (micro-ondes) / IT: Potenza nominale in uscita (Microonde) / RO: Putere nominală de ieșire (Microunde) / GR: Ονομαστική ισχύς εξόδου (μικροκύματα) / HR: Nazivna izlazna snaga (mikroval) / CZ: Jmenovitý výstupní výkon (mikrovlna) / HU: Névleges kimeneti teljesítmény (mikrohullámú) / UA: Номинальна вихідна потужність (Microwave) / EE: Nimivõimsus (Microwave) / LV: Nominālā izejas jauda (mikroviļņi) / LT: Vardinė išėjimo galia (mikrobanga) / PT: Potência nominal de saída (Microondas) / ES: Potencia de salida nominal (microondas) / SK: Menovitý výstupný výkon (mikrovlny) / DK: Nominel udgangseffekt (mikrobølge) / FI: Nimellinen lähtöteho (mikroaalto) / NO: Nominell utgangseffekt (mikrobølge) / SI: Nazivna izhodna moč (mikrovalov) / SE: Nominell utteffekt (mikrovågsugn) / BG: Номинална изходна мощност (Микровълнова) / RU: Номинальная выходная мощность (Микровълна)

E: GB: Rated input power (Grill) / DE: Nenneingangsleistung (Grill) / NL: Nominaal ingangsvermogen (Grill) / PL: Znamionowa moc wejściowa (Wiertło) / FR: Puissance d'entrée nominale (Grille) / IT: Potenza nominale in ingresso (Grillo) / RO: Putere nominală de intrare (Gril) / GR: Ονομαστική ισχύς εισόδου (Γκριλ) / HR: Nazivna ulazna snaga (Grill) / CZ: Jmenovitý vstupní výkon (Gril) / HU: Névleges bemeneti teljesítmény (Grill) / UA: Номинальна вхідна потужність (Дирильний) / EE: Nimisisendvõimsus (Grill) / LV: Nominālā ieejas jauda (Grils) / LT: Vardinė įėjimo galia (Gril) / PT: Potência de entrada nominal (Greha) / ES: Potencia de entrada nominal (parrilla) / SK: Menovitý vstupný výkon (Gril) / DK: Nominel indgangseffekt (Grill) / FI: Nimellistoloteho (Grill) / NO: Nominell inngangseffekt (Grill) / SI: Nazivna vhodna moč (Grill) / SE: Märkinneffekt (Grill) / BG: Номинална входяща мощност (Грил) / RU: Номинальная входная мощность (Гриль)



F: GB:Oven cavity capacity / DE:Volumen der Kammer der Mikrowelle / NL:Capaciteit ovenruimte / PL:Pojemność komory kuchenki / FR:Capacité du compartiment du four / IT:Capacità del compartimento del forno / RO:Capacitatea cuvei cuptorului / GR:Χωρητικότητα κοιλότητας φούρνου / HR:Kapacitet unutrašnjosti pećnice / CZ:Kapacita vnitřku trouby / HU:Sütőtér kapacitása / UA:Ємність камери духової шафи / EE:Ahiuõõne maht / LV:Cepeškrāsns tilpnes ietilpība / LT:Orkaitės ertmės talpa / PT:Capacidade da cavidade do forno / ES:Capacidad de la cavidad del horno / SK:Objem dutiny rúry / DK:Ovnrumskapacitet / FI:Uunin sisätilan tilavuus / NO:Kapasitet ovnsrom / SI:Zmogljivost pečice / SE:Ugnens kapacitet / BG:Капацитет на кухината на фурната / RU:Ёмкость камеры печи

G: GB: Microwave operation frequency / DE: Mikrowellen-Betriebsfrequenz / NL: Werkingsfrequentie magnetron / PL: Częstotliwość pracy kuchenki mikrofalowej / FR: Fréquence de fonctionnement des micro-ondes / IT: Frequenza di funzionamento microonde / RO: Frecvență de funcționare microunde / GR: Συχνότητα λειτουργίας μικροκυμάτων / HR: Učestalost rada mikrovalne pećnice / CZ: Frekvence provozu mikrovlnné trouby / HU: Mikrohullámú működéds frekvenciája / UA: Частота роботи мікрохвильової печі / EE: Mikrolaineahju kasutamise sagedus / LV: Mikroviļņu darbības frekvence / LT: Mikrobangų veikimo dažnis / PT: Frequência de funcionamento do microondas / ES: Frecuencia de funcionamiento del microondas / SK: Frekvencia prevádzky mikrovlnnej rúry / DK: Mikrobølgedriftsfrekvens / FI: Mikroaaltotoiminnon taajuus / NO: Mikrobølgedriftsfrekvens / SI: Pogostost delovanja mikrovalov / SE: Mikrovågsgnens driftsfrekvens / BG: Честота на работа на микровълновата фурна / RU: Частота работы микроволновой печи

H: GB: Time settings (Min.) / DE: Zeit-Einstellungen (Min.) / NL: Tijd-instellingen (Min.) / PL: Ustawienia czasu (Min.) / FR: Paramètres de temps (Min.) / IT: Impostazioni ora (Minuti) / RO: Setări de timp (Min.) / GR: Ρυθμίσεις ώρας [Ελάχ.] / HR: Postavke vremena [Minuta] / CZ: Nastavení času (Min.) / HU: Időbeállítások (Min.) / UA: Налаштування часу [Шахти] / EE: Kellaaja seaded [Mins] / LV: Laika iestatījumi (Min.) / LT: Laiko nuostatos (Min.) / PT: Definições de hora [Min.] / ES: Ajustes de tiempo [Min.] / SK: Nastavenia času (Min.) / DK: Tidsindstillinger (Min.) / FI: Aika-asetukset (Minuuttia) / NO: Tidsinnstillinger (Minutter) / SI: Časovne nastavitve [Min] / SE: Tidsinställningar (Min) / BG: Настройки за време [Минуты] / RU: Настройки времени [Мин.]

I: GB: Protection class (Class) / DE: Schutzklasse (Klasse) / NL: Beschermingsklasse (klasse) / PL: Klasa ochrony (klasa) / FR: Classe de protection (classe) / IT: Classe di protezione (classe) / RO: Clasă de protecție (clasă) / GR: Κλάση προστασίας (κατηγορία) / HR: Klasa zaštite (klasa) / CZ: Třída ochrany (třída) / HU: Védelmi osztály (osztály) / UA: Клас захисту (клас) / EE: Kaitseklass (klass) / LV: Aizsardzības klase (klase) / LT: Apsaugos klasė (klasė) / PT: Classe de proteção (classe) / ES: Clase de protección (clase) / SK: Trieda ochrany (trieda) / DK: Beskyttelsesklasse (klasse) / FI: Suojausluokka (luokka) / NO: Beskyttelsesklasse (klasse) / SI: Razred zaščite (razred) / SE: Skyddsklass (klass) / BG: Клас на защита (Клас) / RU: Класс защиты (класс)

J: GB: Dimensions / DE: Abmessungen / NL: Afmetingen / PL: Wymiary / FR: Dimensions / IT: Dimensioni / RO: Dimensiuni / GR: Διαστάσεις / HR: Dimenzije / CZ: Rozměry / HU: Méretek / UA: Розміри / EE: Mõõtmed / LV: Izmēri / LT: Matmenys / PT: Dimensões / ES: Dimensiones / SK: Rozměry / DK: Mål / FI: Mitat / NO: Mål / SI: Mere / SE: Mått / BG: Размери / RU: Размеры

GB: Remark: Technical specification is subjected to change without prior notification.
DE: Anmerkung: Die technische Spezifikation kann ohne vorherige Ankündigung geändert werden.
NL: Opmerking: De technische specificatie zijn onderworpen aan wijzigingen zonder voorafgaande kennisgeving.
PL: Uwaga: Specyfikacja techniczna może zostać zmieniona bez powiadomienia.
FR: Remarque: La spécification technique peut être modifiée sans notification préalable.
IT: Osservazione: Le specifiche tecniche sono soggette a modifiche senza preavviso.
RO: Observație: Specificația tehnică se poate modifica fără notificare prealabilă.
GR: Σημείωση: Οι τεχνικές προδιαγραφές μπορούν να αλλάξουν χωρίς προειδοποίηση.
HR: Napomena: Tehničke specifikacije podložne su promjenama bez prethodne obavijesti.
CZ: Poznámka: Technická specifikace se může změnit bez předchozího upozornění.
HU: Megjegyzés: A műszaki adatok előzetes értesítés nélkül változhatnak.
UA: Зауваження: Технічні характеристики можуть змінюватися без попереднього повідомлення.
EE: Märkus: Tehnilisi andmeid võidakse muuta ilma eelneva teavitamiseta.
LV: Piezīme: Tehniskās specifikācijas var tikt mainītas bez iepriekšēja brīdinājuma.
LT: Pastaba: Techninė specifikacija gali būti keičiama be išankstinio įspėjimo.
PT: Observação: As especificações técnicas estão sujeitas a alterações sem notificação prévia.
ES: Observación: Las especificaciones técnicas están sujetas a cambios sin previo aviso.
SK: Poznámka: Technické špecifikácie podliehajú zmenám bez predchádzajúceho oznámenia.
DK: Bemærkning: Tekniske specifikationer kan ændres uden forudgående varsel.
FI: Huomautus: Teknisiä tietoja voidaan muuttaa ilman ennakkoilmoitusta.
NO: Merknad: Teknisk spesifikasjon kan endres uten forhåndsvarsel.
SI: Opomba: Tehnične specifikacije se lahko spreminijo brez predhodnega obvestila.
SE: Anmärkning: Tekniska specifikationer kan ändras utan föregående meddelande.
BG: Забележка: Техническите спецификации подлежат на промяна без предварително уведомление.
RU: Примечание. Технические характеристики могут быть изменены без предварительного уведомления.



Dear Customer,

Thank you for purchasing this HENDI appliance. Read this user manual carefully, paying particular attention to the safety regulations outlined below, before installing and using this appliance for the first time.

Safety instructions

- Only use the appliance for the intended purpose it was designed for, as described in this manual.
- The manufacturer is not liable for any damage caused by incorrect operation and improper use.
-  **DANGER! RISK OF ELECTRIC SHOCK!** Do not attempt to repair the appliance by yourself. Do not immerse the electrical parts of the appliance in water or other liquids. Never hold the appliance under running water.
- **NEVER USE A DAMAGED APPLIANCE!** Check the electrical connections and cord regularly for any damage. When damaged, disconnect the appliance from the power supply. Any repairs should only be carried out by a supplier or qualified person to avoid danger or injury.
- **WARNING!** When positioning the appliance, route the power cable safely if necessary to avoid unintentional pulling, being damaged, coming into contact with the heating surface, or causing a tripping hazard.
- **WARNING!** As long as the plug is in the socket the appliance is connected to the power supply.
- **WARNING!** ALWAYS switch off the appliance before disconnecting from the power supply, cleaning, maintenance or storage.
- Only connect the appliance to an electrical outlet with the voltage and frequency mentioned on the appliance label.
- Do not touch the plug/electrical connections with wet or damp hands.
- Keep the appliance and electrical plug/connections away from water and other liquids. If the appliance falls into water, remove the power supply connections immediately. Do not use the appliance until it has been checked by a certified technician. Failure to follow these instructions will cause life threatening risks.
- Connect the power supply into an easily accessible electrical outlet so you can disconnect the appliance immediately in case of emergency.
- Make sure the cord does not come in contact with sharp or hot objects and keep it away from open fire. Never pull the power cord to unplug it from the socket, always pull the plug instead.
- Never carry the appliance by its cord.
- Never try to open the housing of the appliance yourself.
- Do not insert objects into the housing of the appliance.
- Never leave the appliance unattended during use.
- This appliance should be operated by trained personnel in kitchen of the restaurant, canteens or bar staff, etc.
- This appliance should not be operated by persons with reduced physical, sensory or mental capabilities, or persons that have a lack of experience and knowledge.
- This appliance should, under any circumstances, not be used by children.
- Keep the appliance and its electrical connections out of reach of children.

- Never use accessories or any extra devices other than those supplied with the appliance or recommended by the manufacturer. Failure to do so could pose a safety risk to the user and could damage the appliance. Only use original parts and accessories.
- Do not operate this appliance by means of an external timer or remote-control system.
- Do not place the appliance on a heating object (gasoline, electric, charcoal cooker, etc.).
- Do not cover the appliance in operation.
- Do not place any objects on top of the appliance.
- Do not use the appliance near any open flames, explosive or flammable materials. Always operate the appliance on a horizontal, stable, clean, heat-resistant and dry surface.
- The appliance is not suitable for installation in an area where a water jet could be used.
- Leave a space of at least 20 cm around the appliance for ventilation during use.
- **WARNING!** Keep all ventilation openings on the appliance free from obstruction.

Special safety instructions

- This appliance is intended for commercial use.
-  **CAUTION! RISK OF BURNS! HOT SURFACES!** The temperature of the accessible surfaces could be very high during use. Touch only the control panel, handles, switches, timer control knobs or temperature control knobs.
- **WARNING!** Fat and oil become very hot during operation. Beware of this.
- If the supply cord is damaged, it must be replaced by the manufacturer, its service agent or similarly qualified persons in order to avoid a hazard.
- **WARNING!** If the door or door seals are damaged, the oven must not be operated until it has been repaired by a competent person.
- **WARNING!** It is hazardous for anyone other than a competent person to carry out any service or repair operation that involves the removal of any cover which gives protection against exposure to microwave energy.
- **WARNING!** Liquids or other foods must not be heated in sealed containers since they are liable to explode.
- **WARNING!** Microwave heating of beverages can result in delayed eruptive boiling, therefore care must be taken when handling the container.
- **WARNING!** The contents of feeding bottles and baby food jars must be stirred or shaken and the temperature checked before consumption, in order to avoid burns;
- Only use utensils that are suitable for use in microwave ovens.
- When heating food in plastic or paper containers, keep an eye on the oven due to the possibility of ignition.
- If smoke is observed, switch off or unplug the appliance and keep the door closed in order to stifle any flames.
- Eggs in their shell and whole hard-boiled eggs should not be heated in microwave function since they may explode even after microwave heating has ended.
- **WARNING! DO NOT USE MICROWAVE FUNCTION IF NO FOOD IS PUT INTO OVEN CHAMBER.**



Intended use

- This appliance is intended to be used for commercial applications, for example in kitchens of restaurants, canteens, hospitals and in commercial enterprises such as bakeries, butcheries, etc., but not for continuous mass production of food.
- The appliance is designed only for heating and defrosting of food products using appropriate dishes. Any other use may lead to damage of the appliance or personal injury.
- Operating the appliance for any other purpose shall be deemed a misuse of the device. The user shall be solely liable for improper use of the device.

Grounding installation

This appliance is classified as **protection class I** and must be connected to a protective ground. Grounding reduces the risk of electric shock by providing an escape wire for the electric current.

This appliance is fitted with a power cord with grounding plug or electrical connections with grounding wire. The connections must be properly installed and grounded.

Main parts of the product

(Fig.1 on page 3)

1. Control panel
2. Open door button
3. Turntable shaft
4. Turntable roller
5. Glass turntable
6. Glass window
7. Grill rack (Use in grill mode only)
8. Door locking mechanism
9. Door

Remark: The content of this manual applies for all listed items unless specified otherwise. The appearance may vary from the shown illustrations.

Preparation before use

- Remove all protective packaging and wrapping.
- Check that the device is in good condition and with all accessories. In case of incomplete or damaged delivery, please contact the supplier immediately. In this case, do not use the device.
- Clean the accessories and the appliance before use (See ==> Cleaning & Maintenance).
- Make sure the appliance is completely dry.
- Place the appliance on a horizontal, stable and heat resistant surface that is safe against water splashes.
- Keep the packaging if you intend to store your appliance in the future.
- Keep the user manual for future reference.

NOTE! Due to manufacturing residues, the appliance may emit a light odor during the first few uses. This is normal and does not indicate any defect or hazard. Make sure the appliance is well ventilated.

Turntable installation

(Fig.2 on page 3)

- Never place the glass turntable upside down.
- Both the turntable roller and glass turntable must be used during cooking.
- All the food and beverages must be placed on the glass turntable for cooking.
- Place the turntable roller, glass turntable along vertical with the turntable shaft. Make sure they rotate smoothly.
- Clean the glass turntable after each use.
- **WARNING! DO NOT** use the microwave if the glass turntable or the turntable ring is cracked or damaged. If this happens, you should contact the supplier immediately.
- Use only the supplied turntable roller and glass turntable.
- All the food and beverages must be placed on the glass turntable for cooking.

Operating instructions

- Place the microwave on a flat, stable, heat resistant and dry horizontal surface. Leave space for sufficient airflow:
 - above the microwave : 30 cm
 - at the back : 10 cm
 - on both sides : 10 cm
- Open the microwave door by pressing the door release button.
- Put the turntable roller and glass turntable in the correct place. Otherwise, it cannot rotate smoothly. (See ==> Turntable installation).
- Connect the power plug to a suitable electrical supply outlet.

Notes:

- Do not place the microwave where heat, moisture or high humidity are generated, or near combustible materials.
- Make sure the power cord is undamaged and does not run under the microwave or over any hot or sharp surfaces.
- The power plug must be readily accessible so that it can be easily disconnected in an emergency.
- **ATTENTION:** The grill rack can be only used in Grill mode.
- The glass turntable should be used in all modes: Microwave, grill and combination modes.
- Use suitable dishes when use with grill rack to avoid touching the walls of the appliance.
- Place the food with container and close the door.

Setting Power level & Timer:

- Set the cooking power by turning the power knob to a desired power level on the control panel. (Microwave, combination or grill mode).
- Set the cooking time (Range: 0 min ~ 35 mins) by turning the timer knob to the desired cooking time.
- The microwave will start the cooking operation automatically after power and timer are set.
- After the set cooking time is elapsed, "Dong" sound will be heard and the cooking operation is finished.
- Now, you can take out the food. Use oven gloves if necessary (not included). Be careful of the hot surface.
- If not use the appliance, always set the timer to "0" position.

Function	Approx. output power	Use of application
Low	120W	Soften ice-cream
Defrost	230W	Soup stew, soften butter or defrost
Med	385W	Stew, fish
M. High	540W	Rice, fish, chicken, minced meat
High	700W	Reheating milk, vegetables, boil water, beverage

Note: Above table showing the power level only refers to the microwave power output and not refer to the grill or power consumption of the appliance. The use of application is just for reference only.

Function	Operation	Use of application
Comb1	80% time: grill; 20% time: microwave	Grilling steaks, minced meat, kebabs, sausages and chicken parts.
Comb2	70% time: grill; 30% time: microwave	Chicken pieces, pork chops, fishes
Comb3	60% time: grill; 40% time: microwave	Puddings, omelettes, backed carrots and vegetables.
Grill	100% time: grill	Baked bread, sliced food

Note:

- Above table showing the operation during combination and grill mode.
- When taking out the food from the appliance, please ensure that the appliance is switched off by turning the Timer to the "0" position. Otherwise, it may cause damage to the appliance.
- Above 2 tables are just for reference only. Actual cooking time and power setting will vary based on desired cooking effect. Change individual cooking time and power setting manually if necessary.

Operating tips

- This appliance can be opened at any time during the cooking process. It might be necessary, for example, to turn or stir food, or to check the food cooked thoroughly or not.
- Terminate the cooking process by setting the timer to the "0" position manually.
- Now, you can take out the food. Use oven gloves if necessary (not included). Be careful of the hot surface.
- If not use the appliance, always set the timer to "0" position.

Cooking utensils guide

Below a general guide to help you select suitable utensils:

Cooking utensil	Micro-wave mode	Grill mode	Combination mode	Remark
Heat -resistant glass	√	√	√	
Non-heat -resistant glass	x	x	x	
Heat resistant ceramics	√	√	√	
Micro-wave-safe plastic dishes	√	x	x	Not suitable for high temp.
Kitchen paper	√	x	x	Short duration for warming only. At-tended use.
Metal tray	x	√	x	Arcing occur if used in microwave.
Metal rack	x	√	x	
Aluminum foil and containers	x	√	x	

√:Suitable for use under the corresponding mode. Please follow the manufacturer's instruction and with the lid removed. Do not use if the surface is cracked or damaged.
x:Not suitable for use under the corresponding mode.

There may be certain non-metallic utensils that are not safe to use for microwaving. If in doubt, you can test the utensil in question following the procedure below.

Utensil Test:

- Fill a microwave-safe container with 1 cup of cold water (250ml) along with the utensil in question.
- Cook on maximum power for 1 minute.
- Carefully feel the utensil. If the empty utensil is warm, do not use it for microwave cooking.

NOTE: Do not exceed 1-minute cooking time.

Cleaning & maintenance

- ATTENTION!** Always disconnect the appliance from the power supply and cool down before storage, cleaning & maintenance.
- Do not use water jet or steam cleaner for cleaning and do not push the appliance under the water as the parts will get wet and electric shock might be resulted.
- If the appliance is not kept in a good state of cleanliness, this can adversely affect the life of the appliance and result in a dangerous situation.
- Food residues should be regularly cleaned and removed from the appliance. If the appliance is not cleaned properly, it will reduce its lifespan and may result in a dangerous condition during use.



Cleaning

- Clean the cooled exterior surface with a cloth or sponge slightly dampened with a mild soap solution.
- For reasons of hygiene, the appliance should be cleaned before and after use.
- Avoid water contacting the electrical components.
- Never immerse the appliance in water or other liquids.
- Never use aggressive cleaning agents, abrasive sponges, or cleaning agents containing chlorine. Do not use steel wool, metallic utensils, or any sharp or pointed objects for cleaning. Do not use petrol or solvents!
- No parts are dishwasher safe.
- Failure to maintain the oven in a clean condition could lead to deterioration of the surface that could adversely affect the life of the appliance and possibly result in a hazardous situation.
- The glass turntable can be removed for cleaning. Take great care when cleaning the glass turntable to avoid damages. Clean it using warm, soapy water.
- The turntable roller and the bottom of the cavity should be cleaned regularly due to hygiene reason and to keep the turntable roller running smoothly.
- The luminary inside the oven is replaceable. But it should be done by authorized technician.

Maintenance

- Check the operation of the appliance regularly to prevent serious accidents.
- If you see that the appliance is not working properly or that there is a problem, stop using it, switch it off and contact the supplier.
- All maintenance, installation and repair work must be carried out by specialised and authorised technicians, or recommended by the manufacturer.

Transportation and Storage

- Before storage, always make sure that the appliance has been disconnected from the power supply and completely cooled down.
- Store the appliance in a cool, clean and dry place.
- Never place heavy objects on the appliance as this could damage it.
- Do not move the appliance while it is under operation. Disconnect the appliance from power supply when moving and hold it at the bottom.

Troubleshooting

If the appliance does not function properly, please check the below table for the solution. If you are still unable to solve the problem, please contact the supplier/service provider.

Problem	Possible cause	Possible solution
The appliance does not switch on.	<ul style="list-style-type: none"> - Power plug is not connected properly with the electrical outlet. - Timer is set to "0" position. - Door is not fully closed. 	<ul style="list-style-type: none"> - Check the power plug to make sure it is connected properly. - Set the timer to the desired cooking time. - Make sure the door is closed and locked in place.
Glass turntable makes noise during operation.	<ul style="list-style-type: none"> - Glass turntable not installed correctly. - Bottom of cavity is not flat due to some food residue left. 	<ul style="list-style-type: none"> - Make sure the glass turntable installed correctly. - Clean the bottom of the cavity to make sure it is flat.

Warranty

Any defect affecting the functionality of the appliance which becomes apparent within one year after purchase will be repaired by free repair or replacement provided the appliance has been used and maintained in accordance with the instructions and has not been abused or misused in any way. Your statutory rights are not affected. If the appliance is claimed under warranty, state where and when it was purchased and include proof of purchase (e.g. receipt).

In line with our policy of continuous product development we reserve the right to change the product, packaging and documentation specifications without notice.

Discarding & Environment



When decommissioning the appliance, the product must not be disposed of with other household waste. Instead, it is your responsibility to dispose to your waste equipment by handing it over to a designated collection point. Failure to follow this rule may be penalized in accordance with applicable regulations on waste disposal. The separate collection and recycling of your waste equipment at the time of disposal will help conserve natural resources and ensure that it is recycled in a manner that protects human health and the environment. For more information about where you can drop off your waste for recycling, please contact your local waste collection company. The manufacturers and importers do not take responsibility for recycling, treatment and ecological disposal, either directly or through a public system.

Sehr geehrter Kunde,
Vielen Dank, dass Sie dieses HENDI Gerät gekauft haben. Lesen Sie dieses Benutzerhandbuch sorgfältig durch und achten Sie dabei besonders auf die unten aufgeführten Sicherheitsvorschriften, bevor Sie dieses Gerät zum ersten Mal installieren und verwenden.

Sicherheitshinweise

- Verwenden Sie das Gerät nur für den vorgesehenen Zweck, wie in diesem Handbuch beschrieben.
- Der Hersteller haftet nicht für Schäden, die durch unsachgemäßen Betrieb und unsachgemäßen Gebrauch verursacht werden.
-  **GEFAHR! STROMSCHLAGGEFAHR!** Versuchen Sie nicht, das Gerät selbst zu reparieren. Tauchen Sie die elektrischen Teile des Geräts nicht in Wasser oder andere Flüssigkeiten. Halten Sie das Gerät niemals unter fließendem Wasser.
- **VERWENDEN SIE NIEMALS EIN BESCHÄDIGTES GERÄT!** Überprüfen Sie die elektrischen Anschlüsse und das Kabel regelmäßig auf Schäden. Wenn das Gerät beschädigt ist, trennen Sie es von der Stromversorgung. Alle Reparaturen sollten nur von einem Lieferanten oder einer qualifizierten Person durchgeführt werden, um Gefahren oder Verletzungen zu vermeiden.
- **WARNUNG!** Verlegen Sie das Netzkabel bei der Positionierung des Geräts bei Bedarf sicher, um unbeabsichtigtes Ziehen, Beschädigungen, Kontakt mit der Heizfläche oder Stolpergefahr zu vermeiden.
- **WARNUNG!** Solange sich der Stecker in der Steckdose befindet, ist das Gerät an die Stromversorgung angeschlossen.
- **WARNUNG!** Schalten Sie das Gerät STETS aus, bevor Sie es von der Stromversorgung trennen, reinigen, warten oder lagern.
- Schließen Sie das Gerät nur mit der auf dem Geräteetikett angegebenen Spannung und Frequenz an eine Steckdose an.
- Die Stecker-/Elektroanschlüsse nicht mit nassen oder feuchten Händen berühren.
- Halten Sie das Gerät und die elektrischen Stecker/Anschlüsse von Wasser und anderen Flüssigkeiten fern. Wenn das Gerät in Wasser fällt, entfernen Sie sofort die Netzanschlüsse. Verwenden Sie das Gerät erst, wenn es von einem zertifizierten Techniker überprüft wurde. Die Nichtbeachtung dieser Anweisungen führt zu lebensbedrohlichen Risiken.
- Schließen Sie das Netzteil an eine leicht zugängliche Steckdose an, damit Sie das Gerät im Notfall sofort trennen können.
- Stellen Sie sicher, dass das Kabel nicht mit scharfen oder heißen Gegenständen in Kontakt kommt und halten Sie es von offenen Bränden fern. Ziehen Sie niemals das Netzkabel, um es aus der Steckdose zu ziehen, sondern ziehen Sie immer den Stecker.
- Tragen Sie das Gerät niemals am Kabel.
- Versuchen Sie niemals, das Gehäuse des Geräts selbst zu öffnen.
- Führen Sie keine Gegenstände in das Gehäuse des Geräts ein.
- Lassen Sie das Gerät während des Betriebs niemals unbeaufsichtigt.
- Dieses Gerät sollte von geschultem Personal in der Küche des Restaurants, Kantinen oder Barpersonal usw. bedient

werden.

- Dieses Gerät darf nicht von Personen mit eingeschränkten physischen, sensorischen oder geistigen Fähigkeiten oder Personen mit mangelnder Erfahrung und Kenntnis betrieben werden.
- Dieses Gerät darf unter keinen Umständen von Kindern verwendet werden.
- Bewahren Sie das Gerät und seine elektrischen Anschlüsse für Kinder unzugänglich auf.
- Verwenden Sie niemals anderes Zubehör oder andere Geräte als das mit dem Gerät gelieferte oder vom Hersteller empfohlene. Andernfalls könnte ein Sicherheitsrisiko für den Benutzer bestehen und das Gerät beschädigt werden. Verwenden Sie nur Originalteile und Zubehör.
- Betreiben Sie dieses Gerät nicht mit einem externen Timer oder einer Fernbedienung.
- Stellen Sie das Gerät nicht auf ein Heizobjekt (Benzin, Elektro, Holzkohle usw.).
- Decken Sie das Gerät nicht im Betrieb ab.
- Stellen Sie keine Gegenstände auf das Gerät.
- Verwenden Sie das Gerät nicht in der Nähe von offenen Flammen, explosiven oder brennbaren Materialien. Betreiben Sie das Gerät immer auf einer horizontalen, stabilen, sauberen, hitzebeständigen und trockenen Oberfläche.
- Das Gerät ist nicht für die Installation in einem Bereich geeignet, in dem ein Wasserstrahl verwendet werden könnte.
- Lassen Sie während des Gebrauchs mindestens 20 cm um das Gerät herum Platz für die Belüftung.
- **WARNUNG!** Halten Sie alle Lüftungsöffnungen am Gerät frei von Hindernissen.

Besondere Sicherheitshinweise

- Dieses Gerät ist für den kommerziellen Gebrauch bestimmt.
-  **VORSICHT! VERLETZUNGSRISIKO! HEISSE OBERFLÄCHEN!** Die Temperatur der zugänglichen Oberflächen könnte während des Gebrauchs sehr hoch sein. Berühren Sie nur das Bedienfeld, die Griffe, Schalter, Zeitschalter oder Temperaturregler.
- **WARNUNG!** Fett und Öl werden während des Betriebs sehr heiß. Seien Sie sich dessen bewusst.
- Wenn das Netzkabel beschädigt ist, muss es vom Hersteller, seinem Kundendienst oder ähnlich qualifizierten Personen ersetzt werden, um eine Gefahr zu vermeiden.
- **WARNUNG!** Wenn die Tür oder die Türdichtungen beschädigt sind, darf der Ofen erst in Betrieb genommen werden, wenn er von einer kompetenten Person repariert wurde.
- **WARNUNG!** Es ist gefährlich für alle, außer für eine kompetente Person, Wartungs- oder Reparaturarbeiten durchzuführen, die dazu führen, dass eine Abdeckung entfernt wird, die vor der Exposition gegenüber Mikrowellenenergie schützt.
- **WARNUNG!** Flüssigkeiten oder andere Lebensmittel dürfen nicht in versiegelten Behältern erhitzt werden, da sie explodieren können.
- **WARNUNG!** Das Erhitzen von Getränken durch Mikrowellen kann zu einem verzögerten eruptiven Sieden führen. Daher ist bei der Handhabung des Behälters Vorsicht geboten.
- **WARNUNG!** Der Inhalt der Fütterungsflaschen und Babyernährungsgläser muss gerührt oder geschüttelt werden und die Temperatur muss vor dem Verzehr überprüft werden, um Verbrennungen zu vermeiden;



- Verwenden Sie nur Utensilien, die für die Verwendung in Mikrowellen-Ov-ens geeignet sind.
- Achten Sie beim Erhitzen von Lebensmitteln in Kunststoff- oder Papierbehältern auf den Ofen, da die Möglichkeit einer Entzündung besteht.
- Wenn Rauch zu sehen ist, schalten Sie das Gerät aus oder ziehen Sie den Netzstecker und halten Sie die Tür geschlossen, um etwaige Flammen zu ersticken.
- Eier in ihrer Schale und ganze hartgekochte Eier sollten in der Mikrowellenfunktion nicht erhitzt werden, da sie auch nach dem Ende der Mikrowellenheizung explodieren können.
- **WARNUNG! VERWENDEN SIE DIE MIKROWELLENFUNKTION NICHT, WENN KEINE LEBENSMITTEL IN DIE OFENKAMMER GEGEBEN WERDEN.**

Verwendungszweck

- Dieses Gerät ist für kommerzielle Anwendungen vorgesehen, z. B. in Küchen von Restaurants, Kantinen, Krankenhäusern und in kommerziellen Unternehmen wie Bäckereien, Metzgereien usw., jedoch nicht für die kontinuierliche Massenproduktion von Lebensmitteln.
- Das Gerät ist nur zum Erhitzen und Auftauen von Lebensmitteln mit geeigneten Geschirrtteilen vorgesehen. Jede andere Verwendung kann zu Schäden am Gerät oder zu Verletzungen führen.
- Der Betrieb des Geräts für andere Zwecke gilt als Missbrauch des Geräts. Der Benutzer haftet allein für die unsachgemäße Verwendung des Geräts.

Installation der Erdung

Dieses Gerät ist als **Schutzklasse I** eingestuft und muss an eine Schutzerde angeschlossen werden. Die Erdung reduziert das Risiko eines Stromschlags durch die Bereitstellung eines Escape-Kabels für den elektrischen Strom.

Dieses Gerät ist mit einem Netzkabel mit Erdungsstecker oder elektrischen Anschlüssen mit Erdungsdraht ausgestattet. Die Anschlüsse müssen ordnungsgemäß installiert und geerdet sein.

Hauptbestandteile des Produktes

(Abb. 1 auf Seite 3)

1. Kontrollpanel
2. Türtaste öffnen
3. Drehtellerwelle
4. Drehteller-Rolle
5. Glas-Drehteller
6. Glasfenster
7. Grillgestell (nur im Grillmodus verwenden)
8. Türverriegelung
9. Tür

Bemerkung: Sofern nicht anders angegeben, gilt der Inhalt dieses Handbuchs für alle aufgeführten Punkte. Das Aussehen kann von den gezeigten Abbildungen abweichen.

Vorbereitung vor Gebrauch

- Entfernen Sie alle Schutzverpackungen und Verpackungen.
- Überprüfen Sie, ob sich das Gerät in gutem Zustand und mit allen Zubehörteilen befindet. Bei unvollständiger oder beschädigter Lieferung wenden Sie sich bitte umgehend an den Lieferanten. Verwenden Sie das Gerät in diesem Fall nicht.

- Reinigen Sie das Zubehör und das Gerät vor dem Gebrauch (siehe ==> Reinigung und Wartung).
- Stellen Sie sicher, dass das Gerät vollständig trocken ist.
- Stellen Sie das Gerät auf eine horizontale, stabile und hitzebeständige Oberfläche, die vor Wasserspritzern geschützt ist.
- Bewahren Sie die Verpackung auf, wenn Sie beabsichtigen, Ihr Gerät in Zukunft zu lagern.
- Bewahren Sie das Benutzerhandbuch zur späteren Bezugnahme auf.

HINWEIS! Aufgrund von Fertigungsrückständen kann das Gerät bei den ersten Anwendungen einen leichten Geruch abgeben. Dies ist normal und weist nicht auf einen Defekt oder eine Gefahr hin. Stellen Sie sicher, dass das Gerät gut belüftet ist.

Installation des Drehtisches

(Abb. 2 auf Seite 3)

- Stellen Sie den Glasdrehteller niemals auf den Kopf.
- Während des Garvorgangs müssen sowohl die Drehtellerrolle als auch der Glasdrehteller verwendet werden.
- Alle Speisen und Getränke müssen zum Kochen auf den Glasdrehteller gestellt werden.
- Platzieren Sie die Drehtellerrolle, den Glasdrehteller, entlang der Drehtellerwelle. Stellen Sie sicher, dass sie sich reibungslos drehen.
- Reinigen Sie den Glasdrehteller nach jedem Gebrauch.
- **WARNUNG!** Verwenden Sie die Mikrowelle NICHT, wenn der Glasdrehteller oder der Drehtellerring gerissen oder beschädigt ist. In diesem Fall sollten Sie sich sofort an den Lieferanten wenden.
- Verwenden Sie nur die mitgelieferte Drehtellerrolle und den Glasdrehteller.
- Alle Speisen und Getränke müssen zum Kochen auf den Glasdrehteller gestellt werden.

Bedienungsanleitung

- Platzieren Sie das Mikrofon-Rowave auf einer flachen, stabilen, hitzebeständigen und trockenen horizontalen Oberfläche. Lassen Sie Platz für ausreichenden Luftstrom:
 - über der Mikrowelle: 30 cm
 - hinten: 10 cm
 - beidseitig: 10 cm
- Öffnen Sie die Mikrowellentür, indem Sie die Türfreigabetaste drücken.
- Bringen Sie die Drehtellerrolle und den Glasdrehteller an der richtigen Stelle an. Andernfalls kann er sich nicht reibungslos drehen. (Siehe ==> Drehtellerinstallation).
- Schließen Sie den Netzstecker an eine geeignete Steckdose an.

Hinweise:

- Stellen Sie die Mikrowelle nicht dort auf, wo Wärme, Feuchtigkeit oder hohe Luftfeuchtigkeit erzeugt werden oder in der Nähe von brennbaren Materialien.
- Stellen Sie sicher, dass das Netzkabel unbeschädigt ist und nicht unter der Mikrowelle oder über heißen oder scharfen Oberflächen läuft.
- Der Netzstecker muss leicht zugänglich sein, damit er im Notfall leicht getrennt werden kann.
- **ACHTUNG:** Der Grillrost kann nur im Grill-Modus verwendet werden.
- Der Glasdrehteller sollte in allen Modi verwendet werden: Mikrowellen-, Grill- und Kombinationsmodi.



- Verwenden Sie geeignete Gerichte, wenn Sie das Grillgestell verwenden, um zu vermeiden, dass die Wände des Geräts berührt werden.
- Legen Sie die Lebensmittel in den Behälter und schließen Sie die Tür.

Einstellen des Leistungspegels und des Timers:

- Stellen Sie die Kochleistung ein, indem Sie den Ein-/Aus-Schalter auf die gewünschte Leistungsstufe auf dem Bedienfeld drehen. [Mikrowellen-, Kombinations- oder Grillmodus].
- Stellen Sie die Garzeit ein (Bereich: 0 Min. ~ 35 Min.), indem Sie den Timer-Knopf auf die gewünschte Garzeit drehen.
- Die Mikrowelle startet den Garvorgang automatisch, nachdem die Stromversorgung und der Timer eingestellt sind.
- Nach Ablauf der eingestellten Garzeit ertönt „Dong“ und der Garvorgang ist beendet.
- Jetzt können Sie das Essen herausnehmen. Verwenden Sie bei Bedarf Ofenhandschuhe (nicht im Lieferumfang enthalten). Achten Sie auf die heiße Oberfläche.
- Wenn Sie das Gerät nicht verwenden, stellen Sie den Timer immer auf die Position „0“.

Funktion	Ungefähre Ausgangsleistung	Nutzung der Anwendung
Niedrig	120W	Eiscreme erweichen
Abtauen	230W	Suppeneintopf, Butter weich machen oder auftauen
Med.	385W	Eintopf, Fisch
M. Hoch	540W	Reis, Fisch, Huhn, Hackfleisch
Hoch	700W	Milch, Gemüse, kochendes Wasser, Getränke aufwärmen

Hinweis: Die obige Tabelle mit der Leistungsstufe bezieht sich nur auf die Mikrowellenleistung und nicht auf den Grill oder die Leistungsaufnahme des Geräts. Die Verwendung der Anwendung dient nur zu Referenzzwecken.

Funktion	Betrieb	Nutzung der Anwendung
Comb1	80 % Zeit: Grill; 20 % Zeit: Mikrowelle	Grillsteaks, Hackfleisch, Kebabs, Würste und Hähnchenteile.
Comb2	70 % Zeit: Grill; 30 % Zeit: Mikrowelle	Hähnchenstücke, Schweinekeule, Fische
Comb3	60 % Zeit: Grill; 40 % Zeit: Mikrowelle	Puddings, Omeletts, Karotten und Gemüse.
Grill	100 % Zeit: Grill	Gebackenes Brot, in Scheiben geschnitten

Hinweis:

1. Oberhalb des Tisches, der den Betrieb im Kombinations- und Grillmodus zeigt.
2. Stellen Sie beim Herausnehmen der Speisen aus dem Gerät sicher, dass das Gerät ausgeschaltet ist, indem Sie den Timer auf die Position „0“ stellen. Andernfalls kann das Gerät beschädigt werden.
3. Die oben genannten 2 Tabellen dienen nur als Referenz. Die

tatsächliche Garzeit und Leistungseinstellung variieren je nach gewünschtem Gareffekt. Ändern Sie bei Bedarf die individuelle Garzeit und Leistungseinstellung manuell.

Tipps zum Betrieb

- Dieses Gerät kann während des Garvorgangs jederzeit geöffnet werden. Es kann z. B. notwendig sein, Lebensmittel umzudrehen oder zu rühren oder die gründlich gekochten Lebensmittel zu überprüfen oder nicht.
- Beenden Sie den Garvorgang, indem Sie den Timer manuell auf die Position „0“ stellen.
- Jetzt können Sie das Essen herausnehmen. Verwenden Sie bei Bedarf Ofenhandschuhe (nicht im Lieferumfang enthalten). Achten Sie auf die heiße Oberfläche.
- Wenn Sie das Gerät nicht verwenden, stellen Sie den Timer immer auf die Position „0“.

Anleitung für Kochutensilien

Nachfolgend finden Sie einen allgemeinen Leitfaden, der Ihnen bei der Auswahl geeigneter Utensilien hilft:

Kochutensilien	Mikrowellen-Modus	Grill-Modus	Kombinationsmodus	Bemerkung
Hitzebeständiges Glas	✓	✓	✓	
Nicht hitzebeständiges Glas	x	x	x	
Wärmebeständige Keramik	✓	✓	✓	
Mikrowellensichere Kunststoffschalen	✓	x	x	Nicht geeignet für hohe Temperaturen.
Küchenpapier	✓	x	x	Kurze Dauer nur zum Erwärmen. Beaufsichtigte Nutzung.
Metall-Tray	x	✓	x	Lichtbogenbildung tritt auf, wenn sie in der Mikrowelle verwendet wird.
Metall-Rack	x	✓	x	
Aluminiumfolie und Behälter	x	✓	x	

✓: Geeignet für den Einsatz im entsprechenden Modus. Bitte befolgen Sie die Anweisungen des Herstellers und entfernen Sie den Deckel. Nicht verwenden, wenn die Oberfläche gerissen oder beschädigt ist.
x: Nicht geeignet für die Verwendung unter dem entsprechenden Modus.



Es kann bestimmte nichtmetallische Utensilien geben, die nicht sicher für Mikrowellen verwendet werden können. Im Zweifelsfall können Sie das betreffende Utensilien gemäß dem folgenden Verfahren testen.

Untersuchung der Utensilien:

1. Füllen Sie einen mikrowellengeeigneten Behälter mit 1 Tasse kaltem Wasser (250 ml) zusammen mit dem betreffenden Utensilien.
2. Bei maximaler Leistung 1 Minute lang garen.
3. Fühlen Sie das Utensil vorsichtig. Wenn das leere Utensilien warm ist, verwenden Sie es nicht zum Mikrowellengaren.

HINWEIS: Die Garzeit darf 1 Minute nicht überschreiten.

Reinigung und Wartung

- **ACHTUNG!** Trennen Sie das Gerät immer von der Stromversorgung und kühlen Sie es vor der Lagerung, Reinigung und Wartung ab.
- Verwenden Sie zum Reinigen keinen Wasserstrahl oder Dampfreiniger und schieben Sie das Gerät nicht unter das Wasser, da die Teile nass werden und ein Stromschlag entstehen kann.
- Wenn das Gerät nicht in einem guten Zustand gehalten wird, kann dies die Lebensdauer des Geräts beeinträchtigen und zu einer gefährlichen Situation führen.
- Speisereste sollten regelmäßig gereinigt und aus dem Gerät entfernt werden. Wenn das Gerät nicht ordnungsgemäß gereinigt wird, verkürzt es seine Lebensdauer und kann während des Betriebs zu einem gefährlichen Zustand führen.

Reinigung

- Reinigen Sie die gekühlte Außenfläche mit einem Tuch oder Schwamm, der leicht mit einer milden Seifenlösung angefeuchtet ist.
- Aus Hygienegründen sollte das Gerät vor und nach dem Gebrauch gereinigt werden.
- Vermeiden Sie, dass Wasser mit den elektrischen Komponenten in Kontakt kommt.
- Tauchen Sie das Gerät niemals in Wasser oder andere Flüssigkeiten.
- Verwenden Sie niemals aggressive Reinigungsmittel, abrasive Schwämme oder chlorhaltige Reinigungsmittel. Verwenden Sie zur Reinigung keine Stahlwolle, Metallutensilien oder scharfe oder spitze Gegenstände. Keine Benzine oder Lösungsmittel verwenden!
- Keine Teile sind spülmaschinenfest.
- Wenn der Backofen nicht in einem sauberen Zustand gehalten wird, kann dies zu einer Verschlechterung der Oberfläche führen, die die Lebensdauer des Geräts beeinträchtigen und möglicherweise zu einer gefährlichen Situation führen kann.
- Der Glasdrehsteller kann zur Reinigung entfernt werden. Seien Sie bei der Reinigung des Glasdrehstellers sehr vorsichtig, um Schäden zu vermeiden. Reinigen Sie es mit warmem Seifenwasser.
- Die Drehtellerrolle und der Boden des Hohlraums sollten aus hygienischen Gründen regelmäßig gereinigt werden, um einen reibungslosen Betrieb der Drehtellerrolle zu gewährleisten.
- Die Leuchte im Backofen kann ausgetauscht werden. Dies sollte jedoch von einem autorisierten Techniker durchgeführt werden.

Wartung

- Überprüfen Sie regelmäßig den Betrieb des Geräts, um schwere Unfälle zu vermeiden.
- Wenn Sie feststellen, dass das Gerät nicht ordnungsgemäß funktioniert oder ein Problem vorliegt, stellen Sie die Verwendung ein, schalten Sie es aus und wenden Sie sich an den Lieferanten.
- Alle Wartungs-, Installations- und Reparaturarbeiten müssen von spezialisierten und autorisierten Technikern durchgeführt oder vom Hersteller empfohlen werden.

Transport und Lagerung

- Stellen Sie vor der Lagerung immer sicher, dass das Gerät vom Netz getrennt und vollständig abgekühlt wurde.
- Lagern Sie das Gerät an einem kühlen, sauberen und trockenen Ort.
- Stellen Sie niemals schwere Gegenstände auf das Gerät, da dies das Gerät beschädigen könnte.
- Bewegen Sie das Gerät nicht, während es in Betrieb ist. Trennen Sie das Gerät vom Netz, wenn Sie es bewegen, und halten Sie es unten.

Fehlerbehebung

Wenn das Gerät nicht ordnungsgemäß funktioniert, lesen Sie bitte die folgende Tabelle für die Lösung. Wenn Sie das Problem immer noch nicht lösen können, wenden Sie sich bitte an den Lieferanten/Dienstleister.

Problem	Mögliche Ursache	Mögliche Lösung
Das Gerät schaltet sich nicht ein.	<ul style="list-style-type: none"> - Der Netzstecker ist nicht richtig mit der Steckdose verbunden. - Der Timer ist auf die Position „0“ eingestellt. - Tür ist nicht vollständig geschlossen. 	<ul style="list-style-type: none"> - Überprüfen Sie den Netzstecker, um sicherzustellen, dass er richtig angeschlossen ist. - Stellen Sie den Timer auf die gewünschte Garzeit ein. - Stellen Sie sicher, dass die Tür geschlossen und verriegelt ist.
Der Glasdrehsteller macht während des Betriebs Geräusche.	<ul style="list-style-type: none"> - Glasdrehsteller nicht korrekt installiert. - Der Boden des Hohlraums ist nicht flach, da noch Lebensmittelreste übrig sind. 	<ul style="list-style-type: none"> - Stellen Sie sicher, dass der Glasdrehsteller korrekt installiert ist. - Reinigen Sie den Boden des Hohlraums, um sicherzustellen, dass er flach ist.

Garantie

Defekte, die die Funktionsfähigkeit des Geräts beeinträchtigen und innerhalb eines Jahres nach dem Kauf sichtbar werden, werden durch kostenlose Reparatur oder Ersatz repariert, sofern das Gerät gemäß den Anweisungen verwendet und gewartet wurde und in keiner Weise missbraucht oder missbraucht wurde. Ihre gesetzlichen Rechte bleiben unberührt. Wenn das Gerät im Rahmen der Garantie beansprucht wird, geben Sie an, wo und wann es gekauft wurde, und legen Sie einen Kaufbeleg (z. B. Beleg) bei.

Im Einklang mit unserer Richtlinie der kontinuierlichen Produktentwicklung behalten wir uns das Recht vor, die Produkt-



Verpackungs- und Dokumentationsspezifikationen ohne Vorankündigung zu ändern.

Entsorgung und Umwelt



Bei der Außerbetriebnahme des Geräts darf das Produkt nicht mit anderem Hausmüll entsorgt werden. Stattdessen liegt es in Ihrer Verantwortung, Ihre Abfallausrüstung zu entsorgen, indem Sie sie an eine dafür vorgesehene Sammelstelle übergeben. Die Nichteinhaltung dieser Regel kann gemäß den geltenden Vorschriften zur Abfallentsorgung bestraft werden. Die separate Sammlung und Wiederverwertung Ihrer Abfallausrüstung zum Zeitpunkt der Entsorgung trägt zum Schutz natürlicher Ressourcen bei und stellt sicher, dass sie auf eine Weise recycelt wird, die die menschliche Gesundheit und die Umwelt schützt.

Für weitere Informationen darüber, wo Sie Ihren Abfall zum Recycling abgeben können, wenden Sie sich bitte an Ihr örtliches Abfallsammelunternehmen. Die Hersteller und Importeure übernehmen weder direkt noch über ein öffentliches System die Verantwortung für Recycling, Aufbereitung und ökologische Entsorgung.

NEDERLANDS

Geachte klant,

Bedankt voor de aankoop van dit HENDI-apparaat. Lees deze gebruikershandleiding zorgvuldig door en let vooral op de hieronder beschreven veiligheidsvoorschriften voordat u dit apparaat voor het eerst installeert en gebruikt.

Veiligheidsinstructies

- Gebruik het apparaat alleen voor het beoogde doel waarvoor het is ontworpen, zoals beschreven in deze handleiding.
- De fabrikant is niet aansprakelijk voor schade veroorzaakt door onjuiste bediening en onjuist gebruik.
-  **GEVAAR! RISICO OP ELEKTRISCHE SCHOKKEN!** Probeer het apparaat niet zelf te repareren. Dompel de elektrische onderdelen van het apparaat niet onder in water of andere vloeistoffen. Houd het apparaat nooit onder stromend water.
- **GEBRUIK NOOIT EEN BESCHADIGD APPARAAT!** Controleer de elektrische aansluitingen en het snoer regelmatig op schade. Als het apparaat beschadigd is, koppelt u het los van de stroomtoevoer. Reparaties mogen alleen worden uitgevoerd door een leverancier of gekwalificeerd persoon om gevaar of letsel te voorkomen.
- **WAARSCHUWING!** Leid bij het plaatsen van het apparaat het netsnoer zo nodig veilig om onbedoeld trekken, beschadiging, contact met het verwarmingsoppervlak of struikelgevaar te voorkomen.
- **WAARSCHUWING!** Zolang de stekker in het stopcontact zit, is het apparaat aangesloten op de stroomvoorziening.
- **WAARSCHUWING!** Schakel het apparaat **ALTIJD** uit voordat u het loskoppelt van de stroomtoevoer, reiniging, onderhoud of opslag.
- Sluit het apparaat alleen aan op een stopcontact met de spanning en frequentie die op het label van het apparaat staan vermeld.
- Raak de stekker/elektrische aansluitingen niet aan met natte

of vochtige handen.

- Houd het apparaat en de elektrische stekker/aansluitingen uit de buurt van water en andere vloeistoffen. Als het apparaat in water valt, verwijder dan onmiddellijk de voedingsaansluitingen. Gebruik het apparaat niet voordat het is gecontroleerd door een gecertificeerde technicus. Het niet opvolgen van deze instructies leidt tot levensbedreigende risico's.
- Sluit de voeding aan op een gemakkelijk toegankelijk stopcontact, zodat u het apparaat in geval van nood onmiddellijk kunt loskoppelen.
- Zorg ervoor dat het snoer niet in contact komt met scherpe of hete voorwerpen en houd het uit de buurt van open vuur. Trek nooit aan het netsnoer om het uit het stopcontact te halen, trek altijd aan de stekker.
- Draag het apparaat nooit aan het snoer.
- Probeer nooit zelf de behuizing van het apparaat te openen.
- Steek geen voorwerpen in de behuizing van het apparaat.
- Laat het apparaat nooit onbeheerd achter tijdens gebruik.
- Dit apparaat moet worden bediend door getraind personeel in de keuken van het restaurant, kantines of barpersoneel, enz.
- Dit apparaat mag niet worden gebruikt door personen met beperkte fysieke, zintuiglijke of mentale capaciteiten of personen met een gebrek aan ervaring en kennis.
- Dit apparaat mag onder geen enkele omstandigheid door kinderen worden gebruikt.
- Houd het apparaat en de elektrische aansluitingen buiten het bereik van kinderen.
- Gebruik nooit accessoires of extra apparaten die niet bij het apparaat zijn geleverd of door de fabrikant worden aanbevolen. Als u dit niet doet, kan dit een veiligheidsrisico vormen voor de gebruiker en het apparaat beschadigen. Gebruik alleen originele onderdelen en accessoires.
- Gebruik dit apparaat niet met een externe timer of afstandsbediening.
- Plaats het apparaat niet op een verwarmingsobject (benzine, elektrisch, houtskoolfornuis, enz.).
- Dek het apparaat niet af als het in werking is.
- Plaats geen voorwerpen op het apparaat.
- Gebruik het apparaat niet in de buurt van open vuur, explosieve of ontvlambare materialen. Gebruik het apparaat altijd op een horizontaal, stabiel, schoon, hittebestendig en droog oppervlak.
- Het apparaat is niet geschikt voor installatie in een ruimte waar een waterstraal kan worden gebruikt.
- Laat een ruimte van ten minste 20 cm rond het apparaat voor ventilatie tijdens gebruik.
- **WAARSCHUWING!** Houd alle ventilatieopeningen op het apparaat vrij van obstakels.

Speciale veiligheidsinstructies

- Dit apparaat is bedoeld voor commercieel gebruik.
-  **LET OP! RISICO OP BRANDWONDEN! HETE OPPERVLAKKEN!** De temperatuur van de toegankelijke oppervlakken kan tijdens gebruik zeer hoog zijn. Raak alleen het bedieningspaneel, de handgrepen, schakelaars, timerknoppen of temperatuurregelknoppen aan.
- **WAARSCHUWING!** Vet en olie worden tijdens bedrijf erg heet. Wees je hiervan bewust.
- Als het netsnoer beschadigd is, moet het worden vervangen door de fabrikant, diens servicemonteur of gelijkwaardig gekwalificeerde personen om gevaar te voorkomen.



- **WAARSCHUWING!** Als de deur of deurafdichtingen beschadigd zijn, mag de oven niet worden gebruikt totdat deze is gerepareerd door een bevoegde persoon.
- **WAARSCHUWING!** Het is gevaarlijk voor iemand anders dan een competent persoon om service- of reparatiewerkzaamheden uit te voeren waarbij een deksel wordt verwijderd dat bescherming biedt tegen blootstelling aan magnetronenergie.
- **WAARSCHUWING!** Vloeistoffen of andere levensmiddelen mogen niet in afgesloten containers worden verwarmd, omdat ze kunnen exploderen.
- **WAARSCHUWING!** Het verwarmen van de magnetron van dranken kan leiden tot vertraagd uitbarstingskoken, daarom moet er voorzichtig mee worden omgegaan bij het hanteren van de container.
- **WAARSCHUWING!** De inhoud van de flesjes met voeding en de potjes met babyvoeding moet worden geroerd of geschud en de temperatuur moet worden gecontroleerd vóór consumptie, om brandwonden te voorkomen;
- Gebruik alleen keukengerei dat geschikt is voor gebruik in de magnetron.
- Houd bij het verwarmen van voedsel in plastic of papieren containers de oven in de gaten vanwege de mogelijkheid van ontsteking.
- Als er rook wordt waargenomen, schakelt u het apparaat uit of trekt u de stekker uit het stopcontact en houdt u de deur gesloten om vlammen te doven.
- Eieren in hun schaal en hele hardgekookte eieren mogen niet in de magnetronfunctie worden verwarmd, omdat ze zelfs na afloop van de magnetronverwarming kunnen exploderen.
- **WAARSCHUWING! GEBRUIK DE MAGNETRONFUNCTIE NIET ALS ER GEEN VOEDSEL IN DE OVENKAMER WORDT GEPLAATST.**

Beoogd gebruik

- Dit apparaat is bedoeld voor commerciële toepassingen, bijvoorbeeld in keukens van restaurants, kantines, ziekenhuizen en in commerciële ondernemingen zoals bakkerijen, slagerijen, enz., maar niet voor continue massaproductie van voedsel.
- Het apparaat is alleen ontworpen voor het verwarmen en ontdoien van voedselproducten met behulp van geschikte borden. Elk ander gebruik kan leiden tot schade aan het apparaat of persoonlijk letsel.
- Gebruik van het apparaat voor andere doeleinden wordt beschouwd als misbruik van het apparaat. De gebruiker is als enige aansprakelijk voor onjuist gebruik van het apparaat.

Aarding installatie

Dit apparaat is geclassificeerd als **beschermingsklasse I** en moet worden aangesloten op een beschermende aarding. Aarding vermindert het risico op elektrische schokken door een ontspanningsdraad voor de elektrische stroom te leveren. Dit apparaat is voorzien van een netsnoer met aardingsstekker of elektrische aansluitingen met aardingsdraad. De aansluitingen moeten correct worden geïnstalleerd en geaard.

Belangrijkste onderdelen van het product

(Afb. 1 op pagina 3)

1. Bedieningspaneel
2. Knop Deur openen
3. Draaischijf as
4. Draaischijf roller
5. Glazen draaiplateau
6. Glazen venster
7. Grillrooster (alleen gebruiken in grillmodus)
8. Deurvergrendelingsmechanisme
9. Deur

Opmerking: De inhoud van deze handleiding is van toepassing op alle vermelde items, tenzij anders aangegeven. Het uiterlijk kan afwijken van de getoonde afbeeldingen.

Vorbereiding voor gebruik

- Verwijder alle beschermende verpakkingen en wikkels.
 - Controleer of het apparaat in goede staat verkeert en alle accessoires heeft. Neem in geval van onvolledige of beschadigde levering onmiddellijk contact op met de leverancier. Gebruik het apparaat in dit geval niet.
 - Reinig de accessoires en het apparaat voor gebruik (zie ==> Reiniging en onderhoud).
 - Zorg ervoor dat het apparaat volledig droog is.
 - Plaats het apparaat op een horizontaal, stabiel en hittebestendig oppervlak dat veilig is tegen waterspatten.
 - Bewaar de verpakking als u van plan bent uw apparaat in de toekomst op te bergen.
 - Bewaar de gebruikershandleiding voor toekomstig gebruik.
- OPMERKING!** Vanwege productieresten kan het apparaat tijdens de eerste paar keer gebruik een lichte geur afgeven. Dit is normaal en duidt niet op een defect of gevaar. Zorg ervoor dat het apparaat goed geventileerd is.

Draaischijf installatie

(Afb. 2 op pagina 3)

- Plaats de glazen draaischijf nooit ondersteboven.
- Zowel de draaischijfrol als de glazen draaischijf moeten tijdens het koken worden gebruikt.
- Al het eten en drinken moet op het glazen draaiplateau worden geplaatst om te kunnen koken.
- Plaats de draaischijfrol, glazen draaischijf langs verticaal met de draaischijfas. Zorg ervoor dat ze soepel draaien.
- Reinig de glazen draaischijf na elk gebruik.
- **WAARSCHUWING!** Gebruik de magnetron NIET als de glazen draaischijf of de draaischijfrol gebarsten of beschadigd is. Als dit gebeurt, moet u onmiddellijk contact opnemen met de leverancier.
- Gebruik alleen de meegeleverde draaischijfrol en glazen draaischijf.
- Al het eten en drinken moet op het glazen draaiplateau worden geplaatst om te kunnen koken.

Bedieningsinstructies

- Plaats de microfoongolf op een vlak, stabiel, hittebestendig en droog horizontaal oppervlak. Laat ruimte over voor voldoende luchtstroom:
 - boven de magnetron: 30 cm
 - aan de achterkant: 10 cm
 - aan beide zijden: 10 cm



- Open de deur van de magnetron door op de deurontgrendelingsknop te drukken.
- Plaats de draaischijfrol en de glazen draaischijf op de juiste plaats. Anders kan hij niet soepel draaien. (Zie ==> Draaischijfinstallatie).
- Sluit de stekker aan op een geschikt stopcontact.

Opmerkingen:

- Plaats de magnetron niet op een plek waar warmte, vocht of hoge vochtigheid wordt gegenereerd of in de buurt van brandbare materialen.
- Zorg ervoor dat het netsnoer onbeschadigd is en niet onder de magnetron of over hete of scherpe oppervlakken loopt.
- De stekker moet gemakkelijk toegankelijk zijn, zodat hij in geval van nood gemakkelijk kan worden losgekoppeld.
- **LET OP:** Het grillrooster kan alleen in de grillmodus worden gebruikt.
- De glazen draaischijf moet in alle modi worden gebruikt: Magnetron-, grill- en combinatiemodi.
- Gebruik geschikte gerechten bij gebruik met een grillrooster om te voorkomen dat u de wanden van het apparaat aanraakt.
- Plaats het voedsel met de container en sluit de deur .

Vermogensniveau en timer instellen:

- Stel het kookvermogen in door de aan/uit-knop op het bedieningspaneel op het gewenste vermogensniveau te draaien. (Microgolf-, combinatie- of grillmodus).
- Stel de bereidingstijd in (Bereik: 0 min - 35 min) door de timerknop op de gewenste bereidingstijd te draaien.
- De magnetron start de bereiding automatisch nadat de stroom en de timer zijn ingesteld.
- Nadat de ingestelde kooktijd is verstreken, klinkt er een "Dong"-geluid en is de bereiding voltooid.
- Nu kunt u het eten eruit halen. Gebruik indien nodig ovenhandschoenen (niet inbegrepen). Wees voorzichtig met het hete oppervlak.
- Als u het apparaat niet gebruikt, zet u de timer altijd in de stand "0".

Functie	Circa uitgangsvermogen	Gebruik van de applicatie
Laag	120W	IJs verzachten
Ontdooien	230W	Soepstooftpot, boter verzachten of ontdooien
Med.	385W	Stoofpot, vis
M. Hoog	540W	Rijst, vis, kip, gehakt vlees
Hoog	700W	Opwarmen van melk, groenten, kokend water, drank

Opmerking: Bovenstaande tabel met het vermogensniveau verwijst alleen naar het uitgangsvermogen van de magnetron en niet naar het rooster of het stroomverbruik van het apparaat. Het gebruik van de toepassing is alleen ter referentie.

Functie	Werking	Gebruik van de applicatie
Comb1	80% tijd: grill; 20% tijd: magnetron	Biefstuk, gehakt vlees, kebabs, worstjes en kippenstukken grillen.
Comb2	70% tijd: grill; 30% tijd: magnetron	Kippenstukjes, stukjes varkensvlees, vis
Comb3	60% tijd: grill; 40% tijd: magnetron	Puddings, omeletten, wortels en groenten.
Grill	100% tijd: grill	Gebakken brood, gesneden voedsel

Opmerking:

1. Bovenstaande tabel toont de werking tijdens de combinatie- en grillmodus.
2. Wanneer u het voedsel uit het apparaat haalt, zorg er dan voor dat het apparaat is uitgeschakeld door de timer in de stand "0" te zetten. Anders kan het apparaat beschadigd raken.
3. Boven 2 tabellen zijn alleen ter referentie. De werkelijke kooktijd en vermogensinstelling variëren afhankelijk van het gewenste kookeffect. Wijzig de individuele kooktijd en vermogensinstelling indien nodig handmatig.

Tips voor het gebruik

- Dit apparaat kan op elk moment tijdens het kookproces worden geopend. Het kan bijvoorbeeld nodig zijn om voedsel om te draaien of te roeren, of om het goed gekookte voedsel te controleren of niet.
- Beëindig het kookproces door de timer handmatig in de stand "0" te zetten.
- Nu kunt u het eten eruit halen. Gebruik indien nodig ovenhandschoenen (niet inbegrepen). Wees voorzichtig met het hete oppervlak.
- Als u het apparaat niet gebruikt, zet u de timer altijd in de stand "0".



Handleiding kookgerei

Hieronder vindt u een algemene handleiding om u te helpen bij het selecteren van geschikt keukengerei:

Kookgerei	Magne- tron-mo- dus	Grill-mo- dus	Com- binatie modus	Opmerking
Hittebe- stendig glas	√	√	√	
Niet-hitte- bestendig glas	x	x	x	
Hittebe- stendig keramiek	√	√	√	
Magne- tronveilige plastic borden	√	x	x	Niet geschikt voor hoge tempe- raturen.
Keuken- papier	√	x	x	Korte duur alleen voor verwar- men. Bijgewoond gebruik.
Metalen tray	x	√	x	Boogvor- ming treedt op bij ge- bruik in de magnetron.
Metalen rek	x	√	x	
Alumini- umfolie en -contai- ners	x	√	x	
√: Geschikt voor gebruik in de bijbehorende modus. Volg de instructies van de fabrikant en met het deksel verwijderd. Niet gebruiken als het oppervlak gebarsten of beschadigd is. x: Niet geschikt voor gebruik in de bijbehorende modus.				

Er kunnen bepaalde niet-metalen gebruiksvoorwerpen zijn die niet veilig zijn voor microwaving. Bij twijfel kunt u het betreffende keukengerei testen volgens onderstaande procedure.

Gebruiksvoorschrifttest:

1. Vul een magnetronveilige container met 1 kopje koud water (250 ml) samen met het betreffende keukengerei.
2. Kook op maximaal vermogen gedurende 1 minuut.
3. Voel het keukengerei voorzichtig. Als het lege keukengerei warm is, gebruik het dan niet om in de magnetron te koken.

OPMERKING: De bereidingstijd van 1 minuut mag niet worden overschreden.

Reiniging en onderhoud

- **AANDACHT!** Koppel het apparaat altijd los van de voeding en koel af voordat u het opbergt, reinigt en onderhoudt.
- Gebruik geen waterstraal of stoomreiniger voor het reinigen en duw het apparaat niet onder water, omdat de onderdelen nat worden en er elektrische schokken kunnen ontstaan.
- Als het apparaat niet schoon wordt gehouden, kan dit een negatieve invloed hebben op de levensduur van het apparaat en leiden tot een gevaarlijke situatie.

- Voedselresten moeten regelmatig worden gereinigd en uit het apparaat worden verwijderd. Als het apparaat niet goed wordt gereinigd, verkort dit de levensduur en kan dit leiden tot een gevaarlijke situatie tijdens het gebruik.

Reiniging

- Reinig het gekoelde buitenoppervlak met een doek of spons die licht bevochtigd is met een milde zeepoplossing.
- Om redenen van hygiëne moet het apparaat voor en na gebruik worden gereinigd.
- Vermijd contact van water met de elektrische componenten.
- Dompel het apparaat nooit onder in water of andere vloeistoffen.
- Gebruik nooit agressieve reinigingsmiddelen, schuurspunten of reinigingsmiddelen die chloor bevatten. Gebruik voor het reinigen geen staalwol, metalen keukengerei of scherpe of puntige voorwerpen. Gebruik geen benzine of oplosmiddelen!
- Geen enkel onderdeel is vaatwasmachinebestendig.
- Als u de oven niet in een schone staat houdt, kan dit leiden tot aantasting van het oppervlak, wat een negatieve invloed kan hebben op de levensduur van het apparaat en mogelijk kan leiden tot een gevaarlijke situatie.
- De glazen draaischijf kan worden verwijderd voor reiniging. Wees zeer voorzichtig bij het reinigen van de glazen draaischijf om schade te voorkomen. Reinig het met warm zeepwater.
- De draaischijfrol en de bodem van de ovenruimte moeten regelmatig worden gereinigd om hygiënische redenen en om de draaischijfrol soepel te laten draaien.
- De verlichting in de oven kan worden vervangen. Maar dit moet worden gedaan door een bevoegde technicus.

Onderhoud

- Controleer regelmatig de werking van het apparaat om ernstige ongevallen te voorkomen.
- Als u ziet dat het apparaat niet goed werkt of dat er een probleem is, stop dan met het gebruik, schakel het uit en neem contact op met de leverancier.
- Alle onderhouds-, installatie- en reparatiewerkzaamheden moeten worden uitgevoerd door gespecialiseerde en bevoegde technici, of worden aanbevolen door de fabrikant.

Transport en opslag

- Zorg er vóór opslag altijd voor dat het apparaat is losgekoppeld van de stroomtoevoer en volledig is afgekoeld.
- Bewaar het apparaat op een koele, schone en droge plaats.
- Plaats nooit zware voorwerpen op het apparaat, omdat dit het kan beschadigen.
- Verplaats het apparaat niet terwijl het in werking is. Koppel het apparaat tijdens het verplaatsen los van de voeding en houd het aan de onderkant vast.



Problemen oplossen

Als het apparaat niet goed werkt, controleer dan de onderstaande tabel voor de oplossing. Als u het probleem nog steeds niet kunt oplossen, neem dan contact op met de leverancier/dienstverlener.

Probleem	Mogelijke oorzaak	Mogelijke oplossing
Het apparaat schakelt niet in.	<ul style="list-style-type: none"> - De stekker is niet goed aangesloten op het stopcontact. - Timer is ingesteld op de stand "0". - Deur is niet volledig gesloten. 	<ul style="list-style-type: none"> - Controleer of de stekker goed is aangesloten. - Stel de timer in op de gewenste bereidingstijd. - Zorg ervoor dat de deur gesloten en vergrendeld is.
Glazen draaischijf maakt geluid tijdens de werking.	<ul style="list-style-type: none"> - Glazen draaischijf niet correct geïnstalleerd. - De bodem van de holte is niet vlak omdat er nog wat voedselresten achterblijven. 	<ul style="list-style-type: none"> - Zorg ervoor dat de glazen draaischijf correct is geïnstalleerd. - Reinig de onderkant van de holte om er zeker van te zijn dat deze vlak is.

Garantie

Elk defect dat de functionaliteit van het apparaat beïnvloedt en dat binnen een jaar na aankoop aan het licht komt, wordt gerepareerd door gratis reparatie of vervanging, mits het apparaat is gebruikt en onderhouden volgens de instructies en op geen enkele manier is misbruikt of verkeerd gebruikt. Uw wettelijke rechten worden niet aangetast. Als het apparaat onder garantie wordt geclaimd, vermeld dan waar en wanneer het is gekocht en voeg een aankoopbewijs (bijv. ontvangstbewijs) toe.

In overeenstemming met ons beleid van continue productontwikkeling behouden we ons het recht voor om de product-, verpakkings- en documentatiespecificaties zonder voorafgaande kennisgeving te wijzigen.

Afvoeren en milieu



Bij het buiten gebruik stellen van het apparaat mag het product niet worden afgevoerd met ander huishoudelijk afval. In plaats daarvan is het uw verantwoordelijkheid om uw afvalapparatuur weg te gooien door het over te dragen aan een aangegeven inzamelpunt. Het niet naleven van deze regel kan worden bestraft in overeenstemming met de toepasselijke regelgeving inzake afvalverwijdering. Het gescheiden inzamelen en recyclen van uw afvalapparatuur op het moment van verwijdering helpt natuurlijke hulpbronnen te behouden en ervoor te zorgen dat het wordt gerecycled op een manier die de menselijke gezondheid en het milieu beschermt.

Neem voor meer informatie over waar u uw afval kunt afgeven voor recycling contact op met uw lokale afvalinzamelingsbedrijf. De fabrikanten en importeurs nemen geen verantwoordelijkheid voor recycling, behandeling en ecologische verwijdering, hetzij rechtstreeks, hetzij via een openbaar systeem.

Zanowny Kliencie,

Dziękujemy za zakup tego urządzenia HENDI. Przed zainstalowaniem i pierwszym użyciem urządzenia należy uważnie przeczytać niniejszą instrukcję obsługi, zwracając szczególną uwagę na opisane poniżej przepisy bezpieczeństwa.

Instrukcje dotyczące bezpieczeństwa

- Urządzenie należy użytkować wyłącznie zgodnie z jego przeznaczeniem opisanym w niniejszej instrukcji.
- Producent nie ponosi odpowiedzialności za jakiegokolwiek uszkodzenia spowodowane nieprawidłową eksploatacją i niewłaściwym użytkowaniem.



NIEBEZPIECZEŃSTWO! RYZYKO PORAŻENIA PRĄDEM! Nie podejmować samodzielnych prób naprawy urządzenia. Nie zanurzać elektrycznych części urządzenia w wodzie ani innych płynach. Nigdy nie trzymać urządzenia pod bieżącą wodą.

NIGDY NIE UŻYWAJ USZKODZONEGO URZĄDZENIA! Należy regularnie sprawdzać połączenia elektryczne i przewód pod kątem uszkodzeń. W przypadku uszkodzenia należy odłączyć urządzenie od zasilania. Wszelkie naprawy powinny być wykonywane wyłącznie przez dostawcę lub wykwalifikowaną osobę, aby uniknąć niebezpieczeństwa lub obrażeń ciała.

OSTRZEŻENIE! Podczas ustawiania urządzenia należy w razie potrzeby poprowadzić przewód zasilający bezpiecznie, aby uniknąć przypadkowego pociągnięcia, uszkodzenia, kontaktu z powierzchnią grzewczą lub zagrożenia potknięciem się.

OSTRZEŻENIE! Dopóki wtyczka jest podłączona do gniazda, urządzenie jest podłączone do zasilania.

OSTRZEŻENIE! ZAWSZE należy wyłączać urządzenie przed odłączeniem od źródła zasilania, czyszczeniem, konserwacją lub przechowywaniem.

• Urządzenie należy podłączać wyłącznie do gniazdka elektrycznego o napięciu i częstotliwości podanej na etykiecie urządzenia.

• Nie dotykać wtyczki/potłączeń elektrycznych mokrymi lub wilgotnymi rękami.

• Urządzenie oraz wtyczkę/potłączenia elektryczne należy przechowywać z dala od wody i innych płynów. Jeśli urządzenie przedostanie się do wody, należy natychmiast odłączyć je od źródła zasilania. Nie używać urządzenia, dopóki nie zostanie sprawdzone przez certyfikowanego technika. Niezastosowanie się do tych instrukcji będzie stanowić zagrożenie dla życia.

• Podłączyć zasilacz do łatwo dostępnego gniazdka elektrycznego, aby w razie nagłego wypadku można było natychmiast odłączyć urządzenie.

• Upewnić się, że przewód nie styka się z ostrymi lub gorącymi przedmiotami i trzymać go z dala od otwartego ognia. Nigdy nie ciągnąć za przewód zasilający, aby odłączyć go od gniazdka. Zamiast tego zawsze wyciągać wtyczkę.

• Nigdy nie przenosić urządzenia za przewód.

• Nigdy nie należy samodzielnie otwierać obudowy urządzenia.

• Nie wkładać żadnych przedmiotów do obudowy urządzenia.

• Nigdy nie pozostawiać urządzenia bez nadzoru podczas pracy.

• Urządzenie powinno być obsługiwane przez przeszkolony personel w kuchni restauracji, stołówki lub bar itp.

• Urządzenie nie powinno być obsługiwane przez osoby o ograniczonych zdolnościach fizycznych, sensorycznych lub umysłowych, a także przez osoby nieposiadające odpowiedniego



doświadczenia i wiedzy.

- Urządzenie nie powinno być w żadnym wypadku używane przez dzieci.
- Urządzenie i jego połączenia elektryczne należy przechowywać w miejscu niedostępnym dla dzieci.
- Nigdy nie używać akcesoriów ani innych urządzeń innych niż dostarczone z urządzeniem lub zalecane przez producenta. W przeciwnym razie może dojść do zagrożenia bezpieczeństwa użytkownika i uszkodzenia urządzenia. Należy używać wyłącznie oryginalnych części i akcesoriów.
- Nie używać urządzenia za pomocą zewnętrznego zegara lub systemu zdalnego sterowania.
- Nie stawiać urządzenia na elementach grzejnych (benzynowych, elektrycznych, węglowych itp.).
- Nie zakrywać urządzenia podczas pracy.
- Nie umieszczać żadnych przedmiotów na urządzeniu.
- Nie używać urządzenia w pobliżu otwartego ognia, materiałów wybuchowych lub łatwopalnych. Urządzenie należy zawsze obsługiwać na poziomej, stabilnej, czystej, odpornej na wysoką temperaturę i suchej powierzchni.
- Urządzenie nie nadaje się do instalacji w miejscu, w którym można użyć strumienia wody.
- Podczas użytkowania pozostawić co najmniej 20 cm miejsca wokół urządzenia w celu zapewnienia wentylacji.
- **OSTRZEŻENIE!** Wszystkie otwory wentylacyjne w urządzeniu powinny być wolne od przeszkód.

Specjalne instrukcje dotyczące bezpieczeństwa

- Urządzenie jest przeznaczone do użytku komercyjnego.
-  **PRZESTROGA! RYZYKO OBRAŻEŃ! GORĄCE POWIERZCHNIE!** Temperatura dostępnych powierzchni podczas użytkowania może być bardzo wysoka. Dotknąć tylko panelu sterowania, uchwytów, przelączników, pokręteł zegara lub pokręteł regulacji temperatury.
- **OSTRZEŻENIE!** Tłuszcz i olej nagrzewają się podczas pracy. Należy o tym pamiętać.
- Jeśli przewód zasilający jest uszkodzony, musi zostać wymieniony przez producenta, jego przedstawiciela serwisowego lub podobnie wykwalifikowane osoby, aby uniknąć zagrożenia.
- **OSTRZEŻENIE!** Jeśli drzwi lub uszczelki drzwiowe są uszkodzone, nie wolno używać piekarnika, dopóki nie zostanie on naprawiony przez współzawodniczkę.
- **OSTRZEŻENIE!** Niebezpieczne jest, aby każda osoba inna niż kompetentna wykonywała jakiegokolwiek czynności serwisowe lub naprawcze, które obejmują zdejmowanie pokrywy chroniącej przed narażeniem na energię mikrofalową.
- **OSTRZEŻENIE!** Ciecze i inne produkty spożywcze nie mogą być podgrzewane w zamkniętych pojemnikach, ponieważ mogą wybuchnąć.
- **OSTRZEŻENIE!** Podgrzewanie napojów w kuchence mikrofalowej może spowodować opóźnienie wrzenia, dlatego podczas obsługi pojemnika należy zachować ostrożność.
- **OSTRZEŻENIE!** Zawartość butelek do karmienia i stoików do jedzenia dla niemowląt należy wymieszać lub wstrząsnąć, a temperaturę sprawdzić przed spożyciem, aby uniknąć poparzeń;
- Należy używać wyłącznie naczyń przeznaczonych do stosowania w kuchence mikrofalowej oVens.
- Podczas podgrzewania żywności w plastikowych lub papierowych pojemnikach należy zwrócić uwagę na piekarnik ze względu na możliwość zaptonu.
- W przypadku zaobserwowania dymu należy wyłączyć urządzenie

lub odłączyć je od zasilania i pozostawić zamknięte drzwi, aby ugasić płomień.

- Jajka w skorupce i całe jajka na twardo nie powinny być podgrzewane w kuchence mikrofalowej, ponieważ mogą eksplodować nawet po zakończeniu podgrzewania.
- **OSTRZEŻENIE! NIE UŻYWAĆ FUNKCJI KUCHENKI MIKROFALOWEJ, JEŚLI DO KOMORY PIEKARNIKA NIE WŁOŻONO ŻYWNOCI.**

Przeznaczenie

- To urządzenie jest przeznaczone do stosowania w komercyjnych zastosowaniach, na przykład w kuchniach restauracji, stołówek, szpitali i przedsiębiorstwach komercyjnych, takich jak piekarnie, rzeźnie itp., ale nie do ciągłej masowej produkcji żywności.
- Urządzenie jest przeznaczone wyłącznie do podgrzewania i rozmrażania produktów spożywczych przy użyciu odpowiednich potraw. Każde inne użycie może prowadzić do uszkodzenia urządzenia lub obrażeń ciała.
- Używanie urządzenia w jakimkolwiek innym celu należy uznać za niewłaściwe użycie urządzenia. Użytkownik ponosi wyłączną odpowiedzialność za niewłaściwe korzystanie z urządzenia.

Instalacja uziemienia

To urządzenie jest sklasyfikowane jako urządzenie klasy I i musi być podłączone do uziemienia ochronnego. Uziemienie zmniejsza ryzyko porażenia prądem elektrycznym poprzez zapewnienie przewodu ewakuacyjnego dla prądu elektrycznego. Urządzenie jest wyposażone w przewód zasilający z wtyczką uziemiającą lub połączenia elektryczne z przewodem uziemiającym. Połączenia muszą być prawidłowo zainstalowane i uziemione.

Główne części produktu

(Rys. 1 na stronie 3)

1. Panel sterowania
2. Przycisk otwierania drzwi
3. Wał talerza obrotowego
4. Rolka talerza obrotowego
5. Szklany talerz obrotowy
6. Okienko szklane
7. Półka do grillowania [tylko w trybie grilla]
8. Mechanizm blokujący drzwi
9. Drzwi

Uwaga: Treść niniejszej instrukcji dotyczy wszystkich wymienionych pozycji, chyba że określono inaczej. Wygląd może różnić się od przedstawionych na ilustracjach.

Przygotowanie przed użyciem

- Usunąć wszystkie opakowania ochronne i opakowania.
- Sprawdzić, czy urządzenie jest w dobrym stanie i czy ma wszystkie akcesoria. W przypadku niepełnej lub uszkodzonej dostawy należy niezwłocznie skontaktować się z dostawcą. W takim przypadku nie należy używać urządzenia.
- Przed użyciem należy wyczyścić akcesoria i urządzenie (patrz => Czyszczenie i konserwacja).
- Upewnić się, że urządzenie jest całkowicie suche.
- Ustawić urządzenie na poziomej, stabilnej i odpornej na ciepło powierzchni, która jest bezpieczna przed rozpryskami wody.



- Opakowanie należy zachować, jeśli urządzenie ma być przechowywane w przyszłości.
 - Zachowaj instrukcję obsługi do wykorzystania w przyszłości.
- UWAGA!** Ze względu na pozostałości produkcyjne urządzenie może emitować lekki zapach podczas kilku pierwszych zastosowań. Jest to normalne zjawisko, które nie oznacza żadnych wad ani zagrożeń. Upewnij się, że urządzenie jest dobrze wentylowane.

Instalacja talerza obrotowego

(Rys. 2 na stronie 3)

- Nigdy nie należy odkładać szklanego talerza do góry nogami.
- Podczas gotowania należy używać zarówno rolki talerza obrotowego, jak i szklanego talerza obrotowego.
- Wszystkie potrawy i napoje muszą być umieszczone na szklanym talerzu obrotowym w celu przygotowania.
- Umieścić watek talerza obrotowego, szklany talerz obrotowy wzdłuż pionowego stołu talerza obrotowego. Upewnij się, że obracają się płynnie.
- Szklany talerz obrotowy należy czyścić po każdym użyciu.
- **OSTRZEŻENIE!** NIE WOLNO używać kuchenki mikrofalowej, jeśli szklany talerz obrotowy lub pierścień talerza obrotowego jest pęknięty lub uszkodzony. W takim przypadku należy niezwłocznie skontaktować się z dostawcą.
- Używać wyłącznie dostarczonej rolki talerza obrotowego i szklanego talerza obrotowego.
- Wszystkie potrawy i napoje muszą być umieszczone na szklanym talerzu obrotowym w celu przygotowania.

Instrukcja obsługi

- Umieść mikrofon na płaskiej, stabilnej, odpornej na ciepło i suchej powierzchni poziomej. Pozostawić miejsce na wystarczający przepływ powietrza:
 - powyżej kuchenki mikrofalowej: 30 cm
 - z tyłu: 10 cm
 - po obu stronach: 10 cm
- Otworzyć drzwi kuchenki mikrofalowej, naciskając przycisk zwalniający.
- Umieścić watek talerza obrotowego i szklany talerz obrotowy we właściwym miejscu. W przeciwnym razie nie będzie można obracać się płynnie. (Patrz ==> Instalacja talerza obrotowego).
- Podłączyć wtyczkę zasilania do odpowiedniego gniazdka elektrycznego.

Uwagi:

- Nie umieszczać kuchenki mikrofalowej w miejscach, w których wytwarzane jest ciepło, wilgoć lub wysoka wilgotność, ani w pobliżu materiałów palnych.
- Upewnij się, że przewód zasilający nie jest uszkodzony i nie działa pod kuchenką mikrofalową ani na gorące lub ostre powierzchnie.
- Wtyczka zasilania musi być łatwo dostępna, aby można ją było łatwo odłączyć w sytuacji awaryjnej.
- **UWAGA:** Stojak grilla można stosować wyłącznie w trybie grilla.
- Szklany talerz obrotowy powinien być używany we wszystkich trybach: Tryby mikrofal, grillowania i kombinacji.
- Podczas używania z rusztem grilla należy używać odpowiednich potraw, aby uniknąć dotykania ścianek urządzenia.
- Umieścić potrawę w pojemniku i zamknąć drzwi.

Ustawianie poziomu mocy i zegara:

- Ustawić moc grzania, obracając pokrętkę zasilania dożądanego poziomu mocy na panelu sterowania. (tryb mikrofal, potężczenia lub grilla).
- Ustawić czas pieczenia (zakres: 0 min - 35 min), obracając pokrętkę minutnika dożądanego czasu pieczenia.
- Kuchenka mikrofalowa rozpocznie gotowanie automatycznie po ustawieniu mocy grzania i zegara.
- Po upływie ustawionego czasu pieczenia rozlegnie się sygnał dźwiękowy „Dong” i zakończy się gotowanie.
- Teraz możesz wyjąć jedzenie. W razie potrzeby należy używać rękawic kuchennych (nieodłączonych do zestawu). Należy uważać na gorącą powierzchnię.
- Jeśli urządzenie nie jest używane, należy zawsze ustawić zegar w położeniu „0”.

Funkcja	Przybliżona moc wyjściowa	Korzystanie z aplikacji
Niski	120W	Zmiękczyć lody
Rozmrażanie	230W	Gulasz zupowy, zmiękczyć masło lub rozmrażaj
Lek	385W	Gulasz, ryba
M. Wysoki	540W	Ryz, ryba, kurczak, mięso mielone
Wysoki	700W	Odgrywanie mleka, warzyw, wody wrzątkowej, napoju

Uwaga: Powyższa tabela przedstawia tylko moc mikrofal, a nie moc grilla czy pobór mocy urządzenia. Zastosowanie aplikacji ma wyłącznie charakter poglądowy.

Funkcja	Obsługa	Korzystanie z aplikacji
Comb1	80% czasu: grill; 20% czasu: kuchenka mikrofalowa	Grillowanie steków, mielone mięso, kebaby, kietbasy i części z kurczaka.
Comb2	70% czasu: grill; 30% czasu: kuchenka mikrofalowa	kawałki kurczaka, kotlety wieprzowe, ryby
Comb3	60% czasu: grill; 40% czasu: kuchenka mikrofalowa	Puddingi, omlety, marchew i warzywa.
Grill	100% czasu: grill	Pieczony chleb, pokrojone jedzenie

Uwaga:

1. Powyżej tabeli przedstawiono działanie w trybie kombinowanym i grillowania.
2. Podczas wyjmowania potraw z urządzenia należy upewnić się, że urządzenie jest wyłączone, ustawiając timer w położeniu „0”. W przeciwnym razie może dojść do uszkodzenia urządzenia.
3. Powyższe 2 tabele służą wyłącznie celom informacyjnym. Rzeczywisty czas pieczenia i moc grzania będą się różnić w zależności od pożądanego efektu gotowania. W razie potrzeby zmienić ręcznie czas pieczenia i ustawienie mocy grzania.



Wskazówki dotyczące obsługi

- Urządzenie można otworzyć w dowolnym momencie podczas pieczenia. Może być konieczne, na przykład, obracanie lub mieszanie potraw lub dokładne sprawdzenie ugotowanych lub nie.
- Zakończyć proces gotowania, ręcznie ustawiając zegar w położeniu „0”.
- Teraz możesz wyjąć jedzenie. W razie potrzeby należy używać rękawic kuchennych (nieodłączonych do zestawu). Należy uważać na gorącą powierzchnię.
- Jeśli urządzenie nie jest używane, należy zawsze ustawić zegar w położeniu „0”.

Przewodnik po przyborach kuchennych

Poniżej znajduje się ogólny przewodnik pomagający wybrać odpowiednie przybory kuchenne:

Przybory kuchenne	Tryb kuchenki mikrofalowej	Tryb grilla	Tryb łączenia	Uwaga
Szko odporne na wysoką temperaturę	✓	✓	✓	
Szko nieogrzewające się	x	x	x	
Ceramika odporna na ciepło	✓	✓	✓	
Plastikowe naczynia bezpieczne dla kuchenki mikrofalowej	✓	x	x	Nie nadaje się do pracy w wysokich temperaturach.
Papier kuchenny	✓	x	x	Tylko krótkotrwały czas ogrzewania. Nadzorowane użycie.
Metalowa taca	x	✓	x	W przypadku stosowania w kuchenke mikrofalowej dochodzi do tuku elektrycznego.
Metalowy stojak	x	✓	x	
Folia aluminiowa i pojemniki	x	✓	x	
<p>✓:Odpowiedni do użytku w odpowiednim trybie. Należy postępować zgodnie z instrukcjami producenta i ze zdjętą pokrywką. Nie używać, jeśli powierzchnia jest pęknięta lub uszkodzona. x: Nie nadaje się do stosowania w odpowiednim trybie.</p>				

Mogą istnieć pewne niemetaliczne przybory kuchenne, które nie są bezpieczne w użyciu w przypadku mikrofal. W razie wątpliwości można przetestować dany przyrząd, wykonując poniższą procedurę.

Badanie przyborów kuchennych:

1. Napelnij pojemnik przeznaczony do kuchenek mikrofalowych 1 szklanką zimnej wody (250 ml) wraz z danym przyborem.
2. Gotuj na maksymalnej mocy przez 1 minutę.
3. Ostrożnie wyciąć przybory. Jeśli puste naczynie jest ciepłe, nie należy używać go do gotowania w kuchenke mikrofalowej.

UWAGA: Nie przekraczać 1-minutowego czasu pieczenia.

Czyszczenie i konserwacja

- **UWAGA!** Przed przechowywaniem, czyszczeniem i konserwacją należy zawsze odłączyć urządzenie od zasilania i ostygnąć.
- Nie używać strumienia wody ani myjki parowej do czyszczenia ani nie wpychać urządzenia pod wodę, ponieważ może to spowodować zamoczenie części i porażenie prądem.
- Jeśli urządzenie nie jest utrzymywane w dobrym stanie czystości, może to niekorzystnie wpłynąć na żywotność urządzenia i spowodować niebezpieczeństwo.
- Pozostałości żywności należy regularnie czyścić i usuwać z urządzenia. Jeśli urządzenie nie zostanie prawidłowo wyczyszczone, skróci to jego żywotność i może spowodować niebezpieczne warunki podczas użytkowania.

Czyszczenie

- Ochłodzoną powierzchnię zewnętrzną należy czyścić ściereczką lub gąbką lekko zwilżoną łagodnym roztworem mydła.
- Ze względów higienicznych urządzenie należy czyścić przed i po użyciu.
- Unikać kontaktu wody z elementami elektrycznymi.
- Nigdy nie zanurzać urządzenia w wodzie ani innych płynach.
- Nigdy nie używać agresywnych środków czyszczących, ściernych gąbek ani środków czyszczących zawierających chlor. Do czyszczenia nie należy używać wełny stalowej, metalowych narzędzi ani żadnych ostrych lub spiczastych przedmiotów. Nie używać benzyny ani rozpuszczalników!
- Żadne części nie nadają się do mycia w zmywarce.
- Nieutrzymanie piekarnika w czystości może prowadzić do uszkodzenia powierzchni, co może niekorzystnie wpłynąć na żywotność urządzenia i potencjalnie spowodować niebezpieczną sytuację.
- Szklany talerz obrotowy można wyjąć w celu wyczyszczenia. Należy zachować szczególną ostrożność podczas czyszczenia szklanego talerza obrotowego, aby uniknąć uszkodzeń. Umyć go ciepłą wodą z mydłem.
- Watek talerza obrotowego i dno komory powinny być regularnie czyszczone ze względu na higienę i aby watek talerza obrotowego działał płynnie.
- Światło wewnątrz piekarnika można wymienić. Ale powinno to być wykonane przez autoryzowanego technika.

Konserwacja

- Należy regularnie sprawdzać działanie urządzenia, aby uniknąć poważnych wypadków.
- Jeśli zauważysz, że urządzenie nie działa prawidłowo lub wystąpił problem, przestań z niego korzystać, wyłącz je i skontaktuj się z dostawcą.
- Wszelkie prace konserwacyjne, montażowe i naprawcze muszą być wykonywane przez wyspecjalizowanych i autoryzowanych techników lub zalecanie przez producenta.



Transport i przechowywanie

- Przed przechowywaniem należy zawsze upewnić się, że urządzenie zostało odłączone od zasilania i całkowicie ochłodzone.
- Urządzenie należy przechowywać w chłodnym, czystym i suchym miejscu.
- Nie wolno kłaść na urządzeniu ciężkich przedmiotów, ponieważ może to spowodować jego uszkodzenie.
- Nie przesuwaj urządzenia, gdy jest ono włączone. Podczas przenoszenia urządzenia należy odłączyć je od zasilania i przytrzymać je u dołu.

Rozwiązywanie problemów

Jeśli urządzenie nie działa prawidłowo, należy sprawdzić rozwiązanie w poniższej tabeli. Jeśli nadal nie możesz rozwiązać problemu, skontaktuj się z dostawcą/dostawcą usług.

Problem	Możliwa przyczyna	Możliwe rozwiązanie
Urządzenie nie włącza się.	<ul style="list-style-type: none">- Wtyczka zasilająca nie jest prawidłowo podłączona do gniazdka elektrycznego.- Timer jest ustawiony w położeniu „0”.- Drzwi nie są całkowicie zamknięte.	<ul style="list-style-type: none">- Sprawdzić wtyczkę zasilania, aby upewnić się, że jest prawidłowo podłączona.- Ustawić zegar na żądany czas pieczenia.- Upewnić się, że drzwi są zamknięte i zablokowane.
Szklany talerz obrotowy hałasuje podczas pracy.	<ul style="list-style-type: none">- Szklany talerz obrotowy nie jest prawidłowo zainstalowany.- Dno komory piekarnika nie jest płaskie z powodu pozostałości żywności.	<ul style="list-style-type: none">- Upewnić się, że szklany talerz obrotowy jest prawidłowo zainstalowany.- Wyczyścić dno komory, aby upewnić się, że jest płaskie.

Gwarancja

Każda wada bądź usterka powodująca niewłaściwe funkcjonowanie urządzenia, która ujawni się w ciągu jednego roku od daty zakupu, zostanie bezpłatnie usunięta lub urządzenie zostanie wymienione na nowe, o ile było użytkowane i konserwowane zgodnie z instrukcją obsługi i nie było wykorzystywane w niewłaściwy sposób lub niezgodnie z przeznaczeniem. Postanowienie to w żadnej mierze nie narusza innych praw użytkownika wynikających z przepisów prawa. W przypadku zgłoszenia urządzenia do naprawy lub wymiany w ramach gwarancji należy podać miejsce i datę zakupu urządzenia i dołączyć dowód zakupu (np. paragon).

Zgodnie z naszą polityką ciągłego doskonalenia wyrobów zastrzegamy sobie prawo do wprowadzania bez uprzedzenia zmian w wyrobie, opakowaniu oraz danych technicznych podanych w dokumentacji.

Wycofanie z użytkowania i ochrona środowiska

Pamiętaj!

Nie wyrzucaj zużytego sprzętu łącznie z innymi odpadami

Nie demontuj zużytych urządzeń zawierających niebezpieczne składniki na własną rękę!

Groź Ci za to kary grzywny!

Po zakończeniu eksploatacji produktu nie wolno gromadzić razem z odpadami komunalnymi, tylko należy odstawić do punktu odbioru odpadów elektrycznych i elektronicznych. Użytkownik ponosi odpowiedzialność za przekazanie wycofanego z użytkowania urządzenia do punktu gospodarowania odpadami. Nieprzestrzeganie tej zasady może być karane zgodnie z lokalnie obowiązującymi przepisami dotyczącymi gospodarowania odpadami. Jeśli urządzenie wycofane z użytkowania jest poprawnie odebrane jako osobny odpad, może zostać przetworzone i zutilizowane w sposób przyjazny dla środowiska, co zmniejsza negatywny wpływ na środowisko i zdrowie ludzi. Aby uzyskać więcej informacji dotyczących dostępnych usług w zakresie odbioru odpadów, należy skontaktować się z lokalną firmą odbierającą odpady.



Symbol przekreślonego kosza na śmieci oznacza, że tego produktu nie wolno wyrzucać do zwykłych pojemników na odpady.

Zużyte urządzenia elektryczne i elektroniczne mogą zawierać niebezpieczne składniki np. rtęć,

ołów, kadm lub freon. Jeśli tego typu substancje przedostaną się w sposób niekontrolowany do środowiska, spowodują skażenie wody i gleby, a także wpłyną niekorzystnie na zdrowie ludzi i zwierząt.

Właściwe postępowanie ze użytym sprzętem zapobiega potencjalnym negatywnym konsekwencjom dla środowiska naturalnego i ludzkiego zdrowia.

Jednocześnie oszczędzamy naturalne zasoby naszej Ziemi wykorzystując powtórnie surowce uzyskane z przetwarzania sprzętu.

FRANÇAIS

Cher client,

Merci d'avoir acheté cet appareil HENDI. Lisez attentivement ce manuel d'utilisation, en accordant une attention particulière aux réglementations de sécurité décrites ci-dessous, avant d'installer et d'utiliser cet appareil pour la première fois.

Consignes de sécurité

- Utilisez l'appareil uniquement pour l'usage prévu pour lequel il a été conçu, comme décrit dans ce manuel.
- Le fabricant n'est pas responsable des dommages causés par un fonctionnement incorrect et une utilisation incorrecte.
-  **DANGER ! RISQUE DE CHOC ÉLECTRIQUE!** N'essayez pas de réparer l'appareil vous-même. N'immergez pas les composants électriques de l'appareil dans de l'eau ou d'autres liquides. Ne tenez jamais l'appareil sous l'eau courante.
- **NE JAMAIS UTILISER UN APPAREIL ENDOMMAGÉ!** Vérifiez régulièrement que les connexions électriques et le cordon ne sont pas endommagés. Lorsqu'il est endommagé, débranchez l'appareil de l'alimentation électrique. Toute réparation



ne doit être effectuée que par un fournisseur ou une personne qualifiée pour éviter tout danger ou blessure.

- **AVERTISSEMENT!** Lors du positionnement de l'appareil, acheminez le câble d'alimentation en toute sécurité si nécessaire pour éviter toute traction involontaire, tout dommage, tout contact avec la surface chauffante ou tout risque de débouchement.
- **AVERTISSEMENT!** Tant que la prise est branchée, l'appareil est branché sur l'alimentation.
- **AVERTISSEMENT!** TOUJOURS éteindre l'appareil avant de le débrancher de l'alimentation électrique, du nettoyage, de l'entretien ou du stockage.
- Raccordez l'appareil à une prise électrique uniquement avec la tension et la fréquence mentionnées sur l'étiquette de l'appareil.
- Ne touchez pas la prise/les connexions électriques avec des mains mouillées ou humides.
- Tenez l'appareil et les prises/raccordements électriques à l'écart de l'eau et d'autres liquides. Si l'appareil tombe dans l'eau, retirez immédiatement les connexions de l'alimentation électrique. N'utilisez pas l'appareil tant qu'il n'a pas été vérifié par un technicien certifié. Le non-respect de ces instructions entraînera des risques mettant en jeu le pronostic vital.
- Branchez l'alimentation sur une prise électrique facilement accessible afin de pouvoir débrancher immédiatement l'appareil en cas d'urgence.
- Assurez-vous que le cordon n'entre pas en contact avec des objets tranchants ou chauds et tenez-le à l'écart du feu. Ne tirez jamais sur le cordon d'alimentation pour le débrancher de la prise, tirez toujours sur la prise à la place.
- Ne portez jamais l'appareil par son cordon.
- N'essayez jamais d'ouvrir vous-même le boîtier de l'appareil.
- N'insérez pas d'objets dans le boîtier de l'appareil.
- Ne laissez jamais l'appareil sans surveillance pendant l'utilisation.
- Cet appareil doit être utilisé par du personnel qualifié dans la cuisine du restaurant, dans les cantines ou au bar, etc.
- Cet appareil ne doit pas être utilisé par des personnes ayant des capacités physiques, sensorielles ou mentales réduites, ou par des personnes qui manquent d'expérience et de connaissances.
- Cet appareil ne doit en aucun cas être utilisé par des enfants.
- Gardez l'appareil et ses connexions électriques hors de portée des enfants.
- N'utilisez jamais d'accessoires ou d'autres dispositifs que ceux fournis avec l'appareil ou recommandés par le fabricant. Le non-respect de cette consigne peut présenter un risque pour la sécurité de l'utilisateur et endommager l'appareil. Utilisez uniquement des pièces et accessoires d'origine.
- N'utilisez pas cet appareil au moyen d'une minuterie externe ou d'un système de télécommande.
- Ne placez pas l'appareil sur un objet chauffant (essence, électrique, cuisinière à charbon, etc.).
- Ne couvrez pas l'appareil en fonctionnement.
- Ne placez aucun objet sur l'appareil.
- N'utilisez pas l'appareil à proximité de flammes nues, de matériaux explosifs ou inflammables. Utilisez toujours l'appareil sur une surface horizontale, stable, propre, résistante à la chaleur et sèche.
- L'appareil ne convient pas à une installation dans une zone où un jet d'eau pourrait être utilisé.

- Laissez un espace d'au moins 20 cm autour de l'appareil pour la ventilation pendant l'utilisation.
- **AVERTISSEMENT!** Veillez à ce que toutes les ouvertures de ventilation de l'appareil ne soient pas obstruées.

Instructions de sécurité spéciales

- Cet appareil est destiné à un usage commercial.
-  **ATTENTION ! RISQUE DE BRÛLURES ! SURFACES CHAUDES !** La température des surfaces accessibles peut être très élevée pendant l'utilisation. Touchez uniquement le panneau de commande, les poignées, les commutateurs, les boutons de commande du minuteur ou les boutons de contrôle de la température.
- **AVERTISSEMENT !** Les graisses et l'huile deviennent très chaudes pendant le fonctionnement. Méfiez-vous de cela.
- Si le cordon d'alimentation est endommagé, il doit être remplacé par le fabricant, son agent d'entretien ou des personnes qualifiées similaires afin d'éviter tout danger.
- **AVERTISSEMENT !** Si la porte ou les joints de porte sont endommagés, le four ne doit pas être utilisé tant qu'il n'a pas été réparé par une personne compétente.
- **AVERTISSEMENT !** Il est dangereux pour toute personne autre qu'une personne compétente d'effectuer toute opération d'entretien ou de réparation qui, à son tour, annule le retrait de tout couvercle qui protège contre l'exposition à l'énergie du micro-ondes.
- **AVERTISSEMENT !** Les liquides ou autres aliments ne doivent pas être chauffés dans des récipients scellés car ils sont susceptibles d'exploser.
- **AVERTISSEMENT !** Le chauffage par micro-ondes des boissons peut entraîner une ébullition retardée, par conséquent, il faut faire attention lors de la manipulation du récipient.
- **AVERTISSEMENT !** Le contenu des biberons et des pots de nourriture pour bébés doit être agité ou secoué et la température vérifiée avant la consommation, afin d'éviter les brûlures ;
- Utilisez uniquement des ustensiles adaptés à une utilisation dans des micro-ondes.
- Lorsque vous chauffez des aliments dans des récipients en plastique ou en papier, gardez un œil sur le four en raison du risque d'inflammation.
- En cas de fumée, éteignez ou débranchez l'appareil et gardez la porte fermée afin d'éteindre les flammes.
- Les œufs dans leur coquille et les œufs durs entiers ne doivent pas être chauffés en mode micro-ondes, car ils peuvent exploser même après la fin du chauffage par micro-ondes.
- **AVERTISSEMENT ! N'UTILISEZ PAS LA FONCTION MICRO-ONDES SI AUCUN ALIMENT N'EST PLACÉ DANS LA CHAMBRE DU FOUR.**

Utilisation prévue

- Cet appareil est destiné à être utilisé pour des applications commerciales, par exemple dans les cuisines de restaurants, cantines, hôpitaux et dans des entreprises commerciales telles que les boulangeries, les boucheries, etc., mais pas pour la production de masse continue d'aliments.
- L'appareil est conçu uniquement pour chauffer et décongeler les aliments à l'aide de plats appropriés. Toute autre utilisation peut endommager l'appareil ou causer des blessures corporelles.



- L'utilisation de l'appareil à toute autre fin sera considérée comme une mauvaise utilisation de l'appareil. L'utilisateur sera seul responsable de l'utilisation inappropriée de l'appareil.

Installation de mise à la terre

Cet appareil est classé en classe de **protection I** et doit être raccordé à une terre de protection. La mise à la terre réduit le risque de choc électrique en fournissant un fil d'évacuation pour le courant électrique.

Cet appareil est équipé d'un cordon d'alimentation avec fiche de mise à la terre ou de connexions électriques avec fil de mise à la terre. Les connexions doivent être correctement installées et mises à la terre.

Principales parties du produit

(Fig. 1 à la page 3)

1. Panneau de commande
2. Bouton Ouvrir la porte
3. Arbre de la plate-forme tournante
4. Rouleau de la plate-forme tournante
5. Plate-forme tournante en verre
6. Fenêtre en verre
7. Grille (à utiliser en mode grill uniquement)
8. Mécanisme de verrouillage de porte
9. Porte

Remarque : Le contenu de ce manuel s'applique à tous les éléments répertoriés, sauf indication contraire. L'apparence peut varier par rapport aux illustrations illustrées.

Préparation avant utilisation

- Retirez tous les emballages et emballages de protection.
- Vérifiez que l'appareil est en bon état et avec tous les accessoires. En cas de livraison incomplète ou endommagée, veuillez contacter immédiatement le fournisseur. Dans ce cas, n'utilisez pas l'appareil.
- Nettoyez les accessoires et l'appareil avant utilisation (voir ==> Nettoyage et entretien).
- Assurez-vous que l'appareil est complètement sec.
- Placez l'appareil sur une surface horizontale, stable et résistante à la chaleur, sans risque d'éclaboussures d'eau.
- Conservez l'emballage si vous avez l'intention de stocker votre appareil à l'avenir.
- Conservez le manuel de l'utilisateur pour référence ultérieure.

REMARQUE ! En raison des résidus de fabrication, l'appareil peut émettre une légère odeur lors des premières utilisations. Ceci est normal et n'indique aucun défaut ou danger. Assurez-vous que l'appareil est bien ventilé.

Installation du plateau tournant

(Fig. 2 à la page 3)

- Ne jamais renverser la table tournante en verre.
- Le rouleau du plateau tournant et le plateau tournant en verre doivent être utilisés pendant la cuisson.
- Tous les aliments et boissons doivent être placés sur la plaque tournante en verre pour la cuisson.
- Placer le rouleau de la plate-forme tournante, la plate-forme tournante en verre le long de la verticale avec l'arbre de la plate-forme tournante. Assurez-vous qu'ils tournent en douceur.

- Nettoyez la plaque tournante en verre après chaque utilisation.
- **AVERTISSEMENT** ! N'utilisez PAS le micro-ondes si le plateau tournant en verre ou l'anneau du plateau tournant est fissuré ou endommagé. Si cela se produit, vous devez contacter immédiatement le fournisseur.
- Utilisez uniquement le rouleau de la plate-forme tournante et la plate-forme tournante en verre fournis.
- Tous les aliments et boissons doivent être placés sur la plaque tournante en verre pour la cuisson.

Mode d'emploi

- Placez le micro-ondes sur une surface horizontale plane, stable, résistante à la chaleur et sèche. Laisser de l'espace pour un flux d'air suffisant :
 - au-dessus du micro-ondes : 30 cm
 - à l'arrière : 10 cm
 - des deux côtés : 10 cm
- Ouvrez la porte du micro-ondes en appuyant sur le bouton de déverrouillage de la porte.
- Placez le rouleau de la plate-forme tournante et la plate-forme tournante en verre au bon endroit. Sinon, il ne peut pas tourner sans heurts. (Voir ==> Installation du plateau tournant).
- Branchez la fiche d'alimentation à une prise d'alimentation électrique appropriée.

Remarques :

- Ne placez pas le micro-ondes à un endroit où de la chaleur, de l'humidité ou une humidité élevée sont générées, ou à proximité de matériaux combustibles.
- Assurez-vous que le cordon d'alimentation n'est pas endommagé et ne passe pas sous le micro-ondes ou sur des surfaces chaudes ou tranchantes.
- La prise d'alimentation doit être facilement accessible afin de pouvoir être facilement déconnectée en cas d'urgence.
- **ATTENTION** : La grille ne peut être utilisée qu'en mode Grill.
- La platine en verre doit être utilisée dans tous les modes : Modes micro-ondes, grill et combinaison.
- Utilisez de la vaisselle adaptée lorsque vous l'utilisez avec une grille pour éviter de toucher les parois de l'appareil.
- Placez les aliments avec le récipient et fermez la porte.

Réglage du niveau de puissance et du minuteur :

- Réglez la puissance de cuisson en tournant le sélecteur de puissance sur le niveau de puissance souhaité sur le bandeau de commande. (mode micro-ondes, combinaison ou grill).
- Réglez le temps de cuisson (plage : 0 min à 35 min) en tournant la manette du minuteur sur le temps de cuisson souhaité.
- Le four à micro-ondes démarre automatiquement la cuisson une fois la puissance et le minuteur réglés.
- Une fois le temps de cuisson défini écoulé, le son « Long » retentit et l'opération de cuisson est terminée.
- Maintenant, vous pouvez retirer la nourriture. Utilisez des gants de cuisine si nécessaire (non inclus). Faites attention à la surface chaude.
- Si vous n'utilisez pas l'appareil, réglez toujours le minuteur sur la position « 0 ».



Fonction	Puissance de sortie approximative	Utilisation de l'application
Faible	120W	Adoucir la crème glacée
Décongélation	230W	Ragoût de soupe, beurre doux ou décongélation
Méd.	385W	Ragoût, poisson
M. Élevé	540W	Riz, poisson, poulet, viande hachée
Élevé	700W	Lait réchauffé, légumes, eau bouillante, boisson

Remarque : Le tableau ci-dessus indique le niveau de puissance uniquement pour la puissance de sortie du micro-ondes et non pour le grill ou la consommation électrique de l'appareil. L'utilisation de l'application est uniquement à titre de référence.

Fonction	Fonctionnement	Utilisation de l'application
Comb1	80 % du temps : grill ; 20 % de temps : micro-ondes	Steaks grillés, viande hachée, kebabs, saucisses et morceaux de poulet.
Comb2	70 % du temps : grill ; 30 % du temps : micro-ondes	Morceaux de poulet, côtes de porc, poissons
Comb3	60 % du temps : grill ; 40 % de temps : micro-ondes	Puddings, omelettes, carottes et légumes.
Grill	100 % du temps : grill	Pain cuit au four, tranches de nourriture

Remarque :

- Tableau ci-dessus montrant le fonctionnement en mode combinaison et grill.
- Lorsque vous sortez les aliments de l'appareil, assurez-vous que l'appareil est éteint en mettant le minuteur en position « 0 ». Sinon, l'appareil risque d'être endommagé.
- Les tableaux ci-dessus sont uniquement à titre de référence. Le temps de cuisson réel et le réglage de la puissance varient en fonction de l'effet de cuisson souhaité. Modifiez manuellement le temps de cuisson et le réglage de la puissance si nécessaire.

Conseils d'utilisation

- Cet appareil peut être ouvert à tout moment pendant le processus de cuisson. Il peut être nécessaire, par exemple, de retourner ou de mélanger les aliments, ou de vérifier que les aliments sont bien cuits ou non.
- Terminez le processus de cuisson en réglant manuellement le minuteur sur la position « 0 ».
- Maintenant, vous pouvez retirer la nourriture. Utilisez des gants de cuisine si nécessaire (non inclus). Faites attention à la surface chaude.
- Si vous n'utilisez pas l'appareil, réglez toujours le minuteur sur la position « 0 ».

Guide des ustensiles de cuisine

Ci-dessous un guide général pour vous aider à sélectionner les ustensiles appropriés :

Ustensile de cuisine	Mode micro-ondes	Mode grill	Mode combiné	Remarque
Verre résistant à la chaleur	✓	✓	✓	
Verre non résistant à la chaleur	x	x	x	
Céramique résistante à la chaleur	✓	✓	✓	
Plats en plastique résistants aux micro-ondes	✓	x	x	Ne convient pas aux températures élevées.
Papier de cuisine	✓	x	x	Courte durée de réchauffement uniquement. Utilisation assistée.
Plateau en métal	x	✓	x	Des arcs électriques se produisent en cas d'utilisation au micro-ondes.
Rack métallique	x	✓	x	
Feuille d'aluminium et récipients	x	✓	x	
<p>✓: Convient pour une utilisation dans le mode correspondant. Veuillez suivre les instructions du fabricant et retirer le couvercle. Ne pas utiliser si la surface est fissurée ou endommagée.</p> <p>x: Ne convient pas à une utilisation dans le mode correspondant.</p>				

Il peut y avoir certains ustensiles non métalliques qui ne sont pas sûrs pour le micro-ondes. En cas de doute, vous pouvez tester l'ustensile en question en suivant la procédure ci-dessus.

Test de l'ustensile :

- Remplissez un récipient adapté au micro-ondes avec 1 tasse d'eau froide (250 ml) avec l'ustensile en question.
 - Cuire à puissance maximale pendant 1 minute.
 - Ressentez soigneusement l'ustensile. Si l'ustensile vide est chaud, ne l'utilisez pas pour la cuisson au micro-ondes.
- REMARQUE : Ne pas dépasser 1 minute de cuisson.

Nettoyage et entretien

- ATTENTION !** Débranchez toujours l'appareil de l'alimentation et refroidissez-le avant de le ranger, de le nettoyer et de l'entretenir.
- N'utilisez pas de jet d'eau ou de nettoyeur à vapeur pour le nettoyage et ne poussez pas l'appareil sous l'eau, car les pièces risquent d'être mouillées et un choc électrique pourrait en résulter.
- Si l'appareil n'est pas maintenu dans un bon état de propreté, cela peut nuire à la durée de vie de l'appareil et entraîner une situation dangereuse.



- Les résidus alimentaires doivent être régulièrement nettoyés et retirés de l'appareil. Si l'appareil n'est pas nettoyé correctement, il réduira sa durée de vie et peut entraîner une situation dangereuse pendant l'utilisation.

Nettoyage

- Nettoyez la surface extérieure refroidie avec un chiffon ou une éponge légèrement humidifiée avec une solution savonneuse douce.
- Pour des raisons d'hygiène, l'appareil doit être nettoyé avant et après utilisation.
- Éviter tout contact avec l'eau des composants électriques.
- N'immergez jamais l'appareil dans de l'eau ou d'autres liquides.
- N'utilisez jamais d'agents nettoyants agressifs, d'éponges abrasives ou d'agents nettoyants contenant du chlore. N'utilisez pas de laine d'acier, d'ustensiles métalliques ou d'objets pointus ou pointus pour le nettoyage. N'utilisez pas d'essence ou de solvants !
- Aucune pièce n'est lavable au lave-vaisselle.
- Le fait de ne pas maintenir le four dans un état propre peut entraîner une détérioration de la surface qui pourrait nuire à la durée de vie de l'appareil et éventuellement entraîner une situation dangereuse.
- Le plateau tournant en verre peut être retiré pour le nettoyage. Faites très attention lors du nettoyage de la plaque tournante en verre pour éviter tout dommage. Nettoyez-le à l'eau chaude savonneuse.
- Le rouleau de la plate-forme tournante et le fond de la cavité doivent être nettoyés régulièrement pour des raisons d'hygiène et pour assurer le bon fonctionnement du rouleau de la plate-forme tournante.
- La lumière à l'intérieur du four est remplaçable. Mais cela doit être fait par un technicien autorisé.

Maintenance

- Vérifiez régulièrement le fonctionnement de l'appareil pour éviter les accidents graves.
- Si vous constatez que l'appareil ne fonctionne pas correctement ou qu'il y a un problème, arrêtez de l'utiliser, éteignez-le et contactez le fournisseur.
- Tous les travaux d'entretien, d'installation et de réparation doivent être effectués par des techniciens spécialisés et autorisés, ou recommandés par le fabricant.

Transport et stockage

- Avant de ranger l'appareil, assurez-vous toujours qu'il a été débranché de l'alimentation et complètement refroidi.
- Rangez l'appareil dans un endroit frais, propre et sec.
- Ne placez jamais d'objets lourds sur l'appareil, car cela pourrait l'endommager.
- Ne déplacez pas l'appareil lorsqu'il est en cours de fonctionnement. Débranchez l'appareil de l'alimentation électrique lorsque vous le déplacez et maintenez-le en bas.

Dépannage

Si l'appareil ne fonctionne pas correctement, consultez le tableau ci-dessous pour connaître la solution. Si vous ne parvenez toujours pas à résoudre le problème, veuillez contacter le fournisseur/prestataire de services.

Problème	Cause possible	Solution possible
L'appareil ne s'allume pas.	<ul style="list-style-type: none"> - La prise d'alimentation n'est pas correctement branchée à la prise électrique. - Le minuteur est réglé sur la position « 0 ». - La porte n'est pas complètement fermée. 	<ul style="list-style-type: none"> - Vérifiez la prise d'alimentation pour vous assurer qu'elle est correctement connectée. - Réglez le minuteur sur le temps de cuisson souhaité. - Assurez-vous que la porte est fermée et verrouillée en place.
La plate-forme tournante en verre fait du bruit pendant le fonctionnement.	<ul style="list-style-type: none"> - Le plateau tournant en verre n'est pas installé correctement. - Le fond de la cavité n'est pas plat en raison de résidus alimentaires restants. 	<ul style="list-style-type: none"> - Assurez-vous que le plateau tournant en verre est correctement installé. - Nettoyez le fond de la cavité pour vous assurer qu'elle est plane.

Garantie

Tout défaut affectant le fonctionnement de l'appareil qui devient apparent dans l'année suivant l'achat sera réparé ou remplacé gratuitement à condition que l'appareil ait été utilisé et entretenu conformément aux instructions et qu'il n'ait pas été utilisé de manière abusive ou incorrecte de quelque manière que ce soit. Vos droits statutaires ne sont pas affectés. Si l'appareil est revendiqué sous garantie, indiquez où et quand il a été acheté et incluez une preuve d'achat (par ex., reçu).

Conformément à notre politique de développement continu des produits, nous nous réservons le droit de modifier les spécifications du produit, de l'emballage et de la documentation sans préavis.

Mise au rebut et environnement

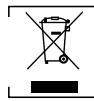

Lors de la mise hors service de l'appareil, le produit ne doit pas être mis au rebut avec d'autres déchets ménagers. Au lieu de cela, il est de votre responsabilité de jeter vos déchets en les remettant à un point de collecte désigné. Le non-respect de cette règle peut être sanctionné conformément aux réglementations applicables en matière d'élimination des déchets. La collecte et le recyclage séparés de vos déchets au moment de leur élimination contribueront à préserver les ressources naturelles et à garantir qu'ils sont recyclés d'une manière qui protège la santé humaine et l'environnement. Pour plus d'informations sur l'endroit où vous pouvez déposer vos déchets pour recyclage, veuillez contacter votre entreprise locale de collecte des déchets. Les fabricants et les importateurs ne sont pas responsables du recyclage, du traitement et de l'élimination écologique, que ce soit directement ou par le biais d'un système public.



Gentile cliente,

Grazie per aver acquistato questo elettrodomestico HENDI. Prima di installare e utilizzare questo apparecchio per la prima volta, leggere attentamente il presente manuale d'uso, prestando particolare attenzione alle norme di sicurezza descritte di seguito.

Istruzioni di sicurezza

- Utilizzare l'apparecchiatura solo per lo scopo per cui è stata progettata, come descritto nel presente manuale.
- Il produttore non è responsabile per eventuali danni causati da un funzionamento errato e da un uso improprio.



PERICOLO! RISCHIO DI SCOSSE ELETTRICHE! Non

- tentare di riparare l'apparecchiatura da soli. Non immergere le parti elettriche dell'apparecchiatura in acqua o altri liquidi. Non tenere mai l'apparecchiatura sotto l'acqua corrente.

• NON UTILIZZARE MAI UN APPARECCHIO DANNEGGIATO!

Controllare regolarmente che i collegamenti elettrici e il cavo non presentino danni. Se danneggiato, scollegare l'apparecchiatura dall'alimentazione. Eventuali riparazioni devono essere eseguite solo da un fornitore o da una persona qualificata per evitare pericoli o lesioni.

- **AVVERTENZA!** Quando si posiziona l'apparecchiatura, instradare il cavo di alimentazione in modo sicuro, se necessario, per evitare di tirare involontariamente, danneggiarsi, venire a contatto con la superficie di riscaldamento o causare un pericolo di inciampo.

- **AVVERTENZA!** Finché la spina è nella presa, l'apparecchiatura è collegata all'alimentazione.

- **AVVERTENZA!** Spegnerne SEMPRE l'apparecchiatura prima di scollegarla dall'alimentazione, dalla pulizia, dalla manutenzione o dalla conservazione.

- Collegare l'apparecchiatura solo a una presa elettrica con la tensione e la frequenza indicate sull'etichetta dell'apparecchiatura.

- Non toccare la spina/i collegamenti elettrici con le mani bagnate o umide.

- Tenere l'apparecchiatura e la spina/le connessioni elettriche lontane dall'acqua e da altri liquidi. Se l'apparecchiatura cade in acqua, rimuovere immediatamente i collegamenti dell'alimentazione. Non utilizzare l'apparecchiatura finché non è stata controllata da un tecnico certificato. La mancata osservanza di queste istruzioni causerà rischi potenzialmente letali.

- Collegare l'alimentatore a una presa elettrica facilmente accessibile in modo da poter scollegare immediatamente l'apparecchiatura in caso di emergenza.

- Assicurarsi che il cavo non entri in contatto con oggetti affilati o caldi e tenerlo lontano da fiamme libere. Non tirare mai il cavo di alimentazione per scollegarlo dalla presa, tirare sempre la spina.

- Non trasportare mai l'apparecchiatura per il cavo.

- Non tentare mai di aprire autonomamente l'alloggiamento dell'apparecchiatura.

- Non inserire oggetti nell'alloggiamento dell'apparecchiatura.

- Non lasciare mai l'apparecchiatura incustodita durante l'uso.

- Questo apparecchio deve essere utilizzato da personale qualificato in cucina del ristorante, mense o personale del bar, ecc.

- Questo apparecchio non deve essere utilizzato da persone con ridotte capacità fisiche, sensoriali o mentali o da persone che non hanno esperienza e conoscenza.
- Questo apparecchio non deve mai essere utilizzato dai bambini.
- Tenere l'apparecchiatura e i relativi collegamenti elettrici fuori dalla portata dei bambini.
- Non utilizzare mai accessori o altri dispositivi diversi da quelli forniti con l'apparecchiatura o raccomandati dal produttore. La mancata osservanza di questa indicazione potrebbe rappresentare un rischio per la sicurezza dell'utente e danneggiare l'apparecchiatura. Utilizzare solo parti e accessori originali.
- Non utilizzare l'apparecchiatura mediante un timer esterno o un sistema di controllo remoto.
- Non posizionare l'apparecchiatura su un oggetto riscaldante (benzina, elettrica, cucina a carbone, ecc.).
- Non coprire l'apparecchiatura in funzione.
- Non posizionare oggetti sopra l'apparecchiatura.
- Non utilizzare l'apparecchiatura in prossimità di fiamme libere, materiali esplosivi o infiammabili. Utilizzare sempre l'apparecchiatura su una superficie orizzontale, stabile, pulita, resistente al calore e asciutta.
- L'apparecchiatura non è adatta per l'installazione in un'area in cui è possibile utilizzare un getto d'acqua.
- Lasciare uno spazio di almeno 20 cm intorno all'apparecchiatura per la ventilazione durante l'uso.
- **AVVERTENZA!** Mantenere tutte le aperture di ventilazione dell'apparecchiatura libere da ostruzioni.

Istruzioni di sicurezza speciali

- Questo apparecchio è destinato all'uso commerciale.



ATTENZIONE! RISCHIO DI BURNI! SUPERFICI CALDE!

- La temperatura delle superfici accessibili potrebbe essere molto elevata durante l'uso. Toccare solo il pannello di controllo, le maniglie, gli interruttori, le manopole di controllo del timer o le manopole di controllo della temperatura.

- **AVVERTENZA!** Grassi e olio diventano molto caldi durante il funzionamento. Siate - consapevoli di questo.

- Se il cavo di alimentazione è danneggiato, deve essere sostituito dal produttore, dal suo agente di assistenza o da persone qualificate in modo analogo per evitare pericoli.

- **AVVERTENZA!** Se le guarnizioni della porta o della porta sono danneggiate, il forno non deve essere utilizzato fino a quando non è stato riparato da un tecnico.

- **AVVERTENZA!** È pericoloso per chiunque non sia una persona competente eseguire qualsiasi operazione di assistenza o riparazione che in - ottenga la rimozione di qualsiasi copertura che offra protezione contro l'esposizione all'energia del microonde.

- **AVVERTENZA!** I liquidi o altri alimenti non devono essere riscaldati in contenitori sigillati, poiché possono esplodere.

- **AVVERTENZA!** Il riscaldamento a microonde delle bevande può causare un ritardo nell'ebollizione eruttiva, pertanto è necessario prestare attenzione durante la manipolazione del contenitore.

- **AVVERTENZA!** Il contenuto dei biberon e dei barattoli di alimenti per bambini deve essere agitato o agitato e la temperatura controllata deve essere - prima del consumo, al fine di evitare ustioni;



- Utilizzare solo utensili adatti per l'uso nel microonde ov-sens.
- Quando si riscaldano alimenti in contenitori di plastica o carta, tenere d'occhio il forno a causa della possibilità di accensione.
- Se si osserva fumo, spegnere o scollegare l'apparecchiatura e tenere la porta chiusa per soffocare eventuali fiamme.
- Le uova nel guscio e le uova intere sode non devono essere riscaldate in funzione del microonde, poiché possono esplodere anche dopo la fine del riscaldamento a microonde.
- **AVVERTENZA! NON UTILIZZARE LA FUNZIONE MICROONDE SE NON VIENE INSERITO CIBO NELLA CAMERA DEL FORNO.**

Uso previsto

- Questo apparecchio è destinato all'uso per applicazioni commerciali, ad esempio in cucine di ristoranti, mense, ospedali e imprese commerciali come panetterie, macellerie, ecc., ma non per la produzione di massa continua di alimenti.
- L'apparecchiatura è progettata solo per riscaldare e scongelare alimenti utilizzando piatti appropriati. Qualsiasi altro utilizzo può causare danni all'apparecchiatura o lesioni personali.
- Il funzionamento dell'apparecchiatura per qualsiasi altro scopo sarà considerato un uso improprio del dispositivo. L'utente sarà l'unico responsabile per l'uso improprio del dispositivo.

Installazione di messa a terra

Questa apparecchiatura è classificata come classe di **protezione I** e deve essere collegata a una messa a terra di protezione. La messa a terra riduce il rischio di scosse elettriche fornendo un filo di fuga per la corrente elettrica.

Questo apparecchio è dotato di un cavo di alimentazione con spina di messa a terra o di collegamenti elettrici con filo di messa a terra. I collegamenti devono essere installati e messi a terra correttamente.

Parti principali del prodotto

(Fig. 1 a pagina 3)

1. Pannello di controllo
2. Pulsante Apri porta
3. Albero del piatto girevole
4. Rullo del piatto girevole
5. Tavolo girevole in vetro
6. Finestra in vetro
7. Griglia (da utilizzare solo in modalità grill)
8. Meccanismo di blocco della porta
9. Porta

Nota: Il contenuto di questo manuale si applica a tutti gli elementi elencati, salvo diversamente specificato. L'aspetto può variare rispetto alle illustrazioni mostrate.

Preparazione prima dell'uso

- Rimuovere tutte le confezioni protettive e l'involucro.
- Controllare che il dispositivo sia in buone condizioni e con tutti gli accessori. In caso di consegna incompleta o danneggiata, contattare immediatamente il fornitore. In questo caso, non utilizzare il dispositivo.
- Pulire gli accessori e l'apparecchiatura prima dell'uso (vedere ==> Pulizia e manutenzione).
- Assicurarsi che l'apparecchiatura sia completamente asciutta.

- Posizionare l'apparecchiatura su una superficie orizzontale, stabile e resistente al calore, sicura contro gli schizzi d'acqua.
 - Conservare la confezione se si intende conservare l'apparecchiatura in futuro.
 - Conservare il manuale utente per riferimento futuro.
- NOTA!** A causa dei residui di produzione, l'apparecchiatura può emettere un odore leggero durante i primi utilizzi. Ciò è normale e non indica alcun difetto o pericolo. Assicurarsi che l'apparecchiatura sia ben ventilata.

Installazione del piatto girevole

(Fig. 2 a pagina 3)

- Non capovolgere mai il piatto girevole in vetro.
- Durante la cottura devono essere utilizzati sia il rullo girevole che il piatto girevole in vetro.
- Tutti gli alimenti e le bevande devono essere posizionati sul piatto girevole in vetro per la cottura.
- Posizionare il rullo della piattaforma girevole, la piattaforma girevole in vetro lungo la verticale con l'albero della piattaforma girevole. Assicurarsi che ruotino senza problemi.
- Pulire il piatto girevole in vetro dopo ogni utilizzo.
- **AVVERTENZA!** NON utilizzare il forno a microonde se il piatto girevole in vetro o l'anello del piatto girevole sono incrinati o danneggiati. In tal caso, è necessario contattare immediatamente il fornitore.
- Utilizzare solo il rullo del piatto girevole e il piatto girevole in vetro forniti.
- Tutti gli alimenti e le bevande devono essere posizionati sul piatto girevole in vetro per la cottura.

Istruzioni operative

- Posizionare il rowave del microfono su una superficie orizzontale piana, stabile, resistente al calore e asciutta. Lasciare spazio per un flusso d'aria sufficiente:
 - sopra il microonde: 30 cm
 - sul retro: 10 cm
 - su entrambi i lati: 10 cm
- Aprire la porta del microonde premendo il pulsante di sblocco della porta.
- Posizionare il rullo del piatto girevole e il piatto girevole in vetro nel posto corretto. In caso contrario, non può ruotare agevolmente. (Vedere ==> Installazione del piatto girevole).
- Collegare la spina di alimentazione a una presa di alimentazione elettrica idonea.

Note:

- Non posizionare il forno a microonde in luoghi in cui si generano calore, umidità o umidità elevata o in prossimità di materiali combustibili.
- Assicurarsi che il cavo di alimentazione non sia danneggiato e non scorra sotto il microonde o su superfici calde o affilate.
- La spina di alimentazione deve essere facilmente accessibile in modo che possa essere facilmente scollegata in caso di emergenza.
- **ATTENZIONE:** La griglia può essere utilizzata solo in modalità Grill.
- Il piatto girevole in vetro deve essere utilizzato in tutte le modalità: Modalità microonde, grill e combinazione.
- Utilizzare piatti adatti quando si utilizza con la griglia per evitare di toccare le pareti dell'apparecchiatura.
- Posizionare il cibo con il contenitore e chiudere lo sportello.



Impostazione del livello di potenza e del timer:

- Impostare la potenza di cottura ruotando la manopola di potenza al livello di potenza desiderato sul pannello di controllo. (modalità microonde, combinazione o grill).
- Impostare il tempo di cottura (intervallo: 0 min ~ 35 min) ruotando la manopola del timer sul tempo di cottura desiderato.
- Il microonde avvierà automaticamente l'operazione di cottura dopo aver impostato l'alimentazione e il timer.
- Una volta trascorso il tempo di cottura impostato, si sentirà il suono "Dong" e l'operazione di cottura sarà terminata.
- Ora puoi togliere il cibo. Se necessario, utilizzare guanti da forno (non inclusi). Fare attenzione alla superficie calda.
- In caso contrario, impostare sempre il timer sulla posizione "0".

Funzione	Potenza di uscita approssimativa	Uso dell'applicazione
Basso	120W	Ammorbidire il gelato
Sbrinamento	230W	Zuppa, ammorbidire il burro o scongelare
Farmaco	385W	Stufato, pesce
M. Alto	540W	Riso, pesce, pollo, carne tritata
Alto	700W	Riscaldamento di latte, verdure, acqua bollente, bevande

Nota: La tabella precedente che mostra il livello di potenza si riferisce solo all'uscita di potenza del microonde e non al grill o al consumo energetico dell'apparecchiatura. L'uso dell'applicazione è solo a scopo di riferimento.

Funzione	Funzionamento	Uso dell'applicazione
Comb1	80% di tempo: grill; 20% tempo: microonde	Bistecche alla griglia, carne tritata, kebab, salsicce e parti di pollo.
Comb2	70% di tempo: grill; 30% tempo: microonde	Pezzi di pollo, bracirole di maiale, pesci
Comb3	60% di tempo: grill; 40% tempo: microonde	Pudding, omelette, carote e verdure.
Griglia	100% tempo: grill	Pane al forno, cibo a fette

Nota:

1. Sopra la tabella che mostra il funzionamento durante la modalità combinata e grill.
2. Quando si estrae il cibo dall'apparecchiatura, assicurarsi che l'apparecchiatura sia spenta portando il timer in posizione "0". In caso contrario, l'apparecchiatura potrebbe danneggiarsi.
3. Le 2 tabelle precedenti sono solo a scopo di riferimento. Il tempo di cottura effettivo e l'impostazione della potenza variano in base all'effetto di cottura desiderato. Se necessario, modificare manualmente il tempo di cottura individuale e l'impostazione della potenza.

Suggerimenti per l'uso

- Questa apparecchiatura può essere aperta in qualsiasi momento durante il processo di cottura. Potrebbe essere necessario, ad esempio, girare o mescolare il cibo o controllare accuratamente o meno il cibo cucinato.
- Terminare il processo di cottura impostando manualmente il timer sulla posizione "0".
- Ora puoi togliere il cibo. Se necessario, utilizzare guanti da forno (non inclusi). Fare attenzione alla superficie calda.
- In caso contrario, impostare sempre il timer sulla posizione "0".

Guida agli utensili da cucina

Di seguito una guida generale per aiutarti a selezionare gli utensili adatti:

Utensile da cucina	Modalità microonde	Modalità griglia	Modalità combinata	Osservazione
Vetro resistente al calore	√	√	√	
Vetro resistente al calore	x	x	x	
Ceramiche resistenti al calore	√	√	√	
Piatti in plastica sicuri per microonde	√	x	x	Non adatto per alte temperature.
Carta da cucina	√	x	x	Breve durata solo per il riscaldamento. Uso assistito.
Vassoio in metallo	x	√	x	Gli archi si verificano se utilizzati nel microonde.
Portapacchi in metallo	x	√	x	
Lamine e contenitori in alluminio	x	√	x	
<p>√: Adatto per l'uso nella modalità corrispondente. Seguire le istruzioni del produttore e rimuovere il coperchio. Non utilizzare se la superficie è incrinata o danneggiata. x: Non adatto all'uso nella modalità corrispondente.</p>				

Potrebbero esserci alcuni utensili non metallici che non sono sicuri da usare per la microwaving. In caso di dubbi, è possibile testare l'utensile in questione seguendo la procedura riportata di seguito.

Test di trazione:

1. Riempire un contenitore per microonde con 1 tazza di acqua fredda (250 ml) insieme all'utensile in questione.
2. Cuocere alla massima potenza per 1 minuto.
3. Sentire attentamente l'utensile. Se l'utensile vuoto è caldo, non utilizzarlo per la cottura a microonde.

NOTE: Non superare il tempo di cottura di 1 minuto.



Pulizia e manutenzione

- **ATTENZIONE!** Scollegare sempre l'apparecchiatura dall'alimentazione e raffreddarla prima di riportarla, pulirla e sottoporla a manutenzione.
- Non utilizzare getti d'acqua o scovolino per la pulizia e non spingere l'apparecchiatura sotto l'acqua, in quanto le parti si bagnano e potrebbero verificarsi scosse elettriche.
- Se l'apparecchiatura non viene mantenuta in un buon stato di pulizia, ciò può influire negativamente sulla durata dell'apparecchiatura e causare una situazione pericolosa.
- I residui di cibo devono essere puliti e rimossi regolarmente dall'apparecchiatura. Se l'apparecchiatura non viene pulita correttamente, ridurrà la sua durata e potrebbe causare condizioni pericolose durante l'uso.

Pulizia

- Pulire la superficie esterna raffreddata con un panno o una spugna leggermente inumidita con una soluzione detergente delicata.
- Per motivi di igiene, l'apparecchiatura deve essere pulita prima e dopo l'uso.
- Evitare che l'acqua entri in contatto con i componenti elettrici.
- Non immergere mai l'apparecchiatura in acqua o altri liquidi.
- Non utilizzare mai detergenti aggressivi, spugne abrasive o detergenti contenenti cloro. Non utilizzare lana d'acciaio, utensili metallici o oggetti appuntiti o appuntiti per la pulizia. Non utilizzare benzina o solventi!
- Nessuna parte può essere lavata in lavastoviglie.
- La mancata manutenzione del forno in condizioni di pulizia può causare il deterioramento della superficie che potrebbe influire negativamente sulla durata dell'apparecchiatura e provocare una situazione pericolosa.
- Il piatto girevole in vetro può essere rimosso per la pulizia. Prestare molta attenzione durante la pulizia del piatto girevole in vetro per evitare danni. Puliscilo con acqua tiepida e sapone.
- Il rullo del piatto girevole e il fondo della cavità devono essere puliti regolarmente per motivi igienici e per mantenere il rullo del piatto girevole in funzione senza problemi.
- Il luminario all'interno del forno è sostituibile. Ma deve essere fatto da un tecnico autorizzato.

Manutenzione

- Controllare regolarmente il funzionamento dell'apparecchiatura per evitare gravi incidenti.
- Se si nota che l'apparecchiatura non funziona correttamente o che c'è un problema, smettere di usarla, spegnerla e contattare il fornitore.
- Tutti i lavori di manutenzione, installazione e riparazione devono essere eseguiti da tecnici specializzati e autorizzati o raccomandati dal produttore.

Trasporto e stoccaggio

- Prima della conservazione, assicurarsi sempre che l'apparecchiatura sia stata scollegata dall'alimentazione e completamente raffreddata.
- Conservare l'apparecchiatura in un luogo fresco, pulito e asciutto.
- Non posizionare mai oggetti pesanti sull'apparecchiatura, in quanto potrebbero danneggiarla.
- Non spostare l'apparecchiatura mentre è in funzione. Scolle-

gare l'apparecchiatura dall'alimentazione elettrica durante lo spostamento e tenerla in basso.

Risoluzione dei problemi

Se l'apparecchiatura non funziona correttamente, controllare la soluzione nella tabella seguente. Se il problema persiste, contattare il fornitore/fornitore di servizi.

Problema	Possibile causa	Possibile soluzione
L'apparecchiatura non si accende.	<ul style="list-style-type: none">- La spina di alimentazione non è collegata correttamente alla presa elettrica.- Il timer è impostato sulla posizione "0".- Lo sportello non è completamente chiuso.	<ul style="list-style-type: none">- Controllare la spina di alimentazione per assicurarsi che sia collegata correttamente.- Impostare il timer sul tempo di cottura desiderato.- Assicurarsi che la porta sia chiusa e bloccata in posizione.
Il piatto girevole in vetro emette rumore durante il funzionamento.	<ul style="list-style-type: none">- Il piatto girevole in vetro non è installato correttamente.- Il fondo della cavità non è piatto a causa di alcuni residui di cibo rimasti.	<ul style="list-style-type: none">- Assicurarsi che la piattaforma girevole in vetro sia installata correttamente.- Pulire la parte inferiore della cavità per assicurarsi che sia piana.

Garanzia

Qualsiasi difetto che comprometta la funzionalità dell'apparecchiatura che diventi evidente entro un anno dall'acquisto sarà riparato mediante riparazione o sostituzione gratuita, a condizione che l'apparecchiatura sia stata utilizzata e sottoposta a manutenzione in conformità alle istruzioni e non sia stata in alcun modo abusata o utilizzata in modo improprio. I Suoi diritti legali non sono compromessi. Se l'apparecchiatura è richiesta in garanzia, indicare dove e quando è stata acquistata e includere la prova di acquisto (ad es. ricevuta).

In linea con la nostra politica di sviluppo continuo del prodotto, ci riserviamo il diritto di modificare le specifiche del prodotto, dell'imballaggio e della documentazione senza preavviso.

Smaltimento e ambiente



Durante lo smantellamento dell'apparecchiatura, il prodotto non deve essere smaltito con altri rifiuti domestici. Al contrario, è responsabilità dell'utente smaltire le apparecchiature di scarto consegnandole a un punto di raccolta designato. La mancata osservanza di questa regola può essere penalizzata in conformità con le normative applicabili sullo smaltimento dei rifiuti. La raccolta e il riciclaggio separati delle apparecchiature di scarto al momento dello smaltimento contribuiranno a preservare le risorse naturali e a garantire che vengano riciclate in modo da proteggere la salute umana e l'ambiente. Per ulteriori informazioni su dove è possibile depositare i rifiuti per il riciclaggio, contattare la società locale di raccolta rifiuti. I produttori e gli importatori non si assumono alcuna responsabilità per il riciclaggio, il trattamento e lo smaltimento ecologico, né direttamente né tramite un sistema pubblico.



Stimate client,

Vă mulțumim pentru achiziționarea acestui aparat electrocasnic HENDI. Citiți și cu atenție acest manual de utilizare, acordând o atenție deosebită reglementărilor de siguranță evidențiate mai jos, înainte de a instala și utiliza acest aparat pentru prima dată.

Instrucțiuni de siguranță

- Utilizați aparatul numai în scopul pentru care a fost conceput, conform descrierii din acest manual.
- Producătorul nu este răspunzător pentru nicio daună cauzată de funcționarea incorectă și utilizarea necorespunzătoare.
-  **PERICOL! RISC DE ELECTROCUTARE!** Nu încercați să reparați aparatul singur. Nu scufundați componentele electrice ale aparatului în apă sau în alte lichide. Nu țineți niciodată aparatul sub jet de apă.
- **NU UTILIZAȚI NICIODATĂ UN APARAT DETERIORAT!** Verificați periodic conexiunile electrice și cablul pentru a depista eventualele deteriorări. Dacă este deteriorat, deconectați aparatul de la sursa de alimentare. Orice reparații trebuie efectuate numai de către un furnizor sau o persoană calificată pentru a evita pericolul sau vătămărilor.
- **AVERTISMENT!** Când poziționați aparatul, direcționați cablul de alimentare în siguranță, dacă este necesar, pentru a evita tragerea accidentală, deteriorarea, contactul cu suprafața de încălzire sau riscul de împiedicare.
- **AVERTISMENT!** Atât timp cât ștecherul este în priză, aparatul este conectat la sursa de alimentare.
- **AVERTISMENT!** Oprii ÎNTOTDEAUNA aparatul înainte de a-l deconecta de la sursa de alimentare, curățare, întreținere sau depozitare.
- Conectați aparatul la o priză electrică numai cu tensiunea și frecvența menționate pe eticheta aparatului.
- Nu atingeți ștecherul/conexiunile electrice cu mâinile umede sau umede.
- Țineți aparatul și ștecherul/conexiunile la distanță de apă și alte lichide. Dacă aparatul cade în apă, scoateți imediat conexiunile sursei de alimentare. Nu utilizați aparatul până când nu a fost verificat de un tehnician certificat. Nerespectarea acestor instrucțiuni va cauza riscuri care pun viața în pericol.
- Conectați sursa de alimentare la o priză electrică ușor accesibilă, astfel încât să puteți deconecta imediat aparatul în caz de urgență.
- Asigurați-vă că cablul nu intră în contact cu obiecte ascuțite sau fierbinți și țineți-l la distanță de foc deschis. Nu trageți niciodată de cablul de alimentare pentru a-l scoate din priză, trageți întotdeauna de fișă.
- Nu transportați niciodată aparatul de cablu.
- Nu încercați niciodată să deschideți singur carcasa aparatului.
- Nu introduceți obiecte în carcasa aparatului.
- Nu lăsați niciodată aparatul nesupravegheat în timpul utilizării.
- Acest aparat trebuie utilizat de personal instruit în bucătăria restaurantului, cantinelor sau barului etc.
- Acest aparat nu trebuie utilizat de persoane cu capacități fizice, senzoriale sau mentale reduse sau de persoane care nu au experiență și cunoștințe suficiente.
- Acest aparat nu trebuie utilizat de copii în niciun caz.
- Nu lăsați aparatul și conexiunile sale electrice la îndemâna copiilor.

- Nu utilizați niciodată accesoriul sau alte dispozitive suplimentare în afară de cele furnizate împreună cu aparatul sau recomandate de producător. Nerespectarea acestei instrucțiuni poate reprezenta un risc pentru utilizator și poate deteriora aparatul. Utilizați numai piese și accesoriile originale.
- Nu utilizați acest aparat cu ajutorul unui cronometru extern sau al unui sistem de telecomandă.
- Nu așezați aparatul pe un obiect de încălzire (benzină, electrică, aragaz cu cărbune etc.).
- Nu acoperiți aparatul în timpul funcționării.
- Nu așezați obiecte pe aparat.
- Nu utilizați aparatul în apropierea flăcărilor deschise, a materialelor explozive sau inflamabile. Utilizați întotdeauna aparatul pe o suprafață orizontală, stabilă, curată, rezistentă la căldură și uscată.
- Aparatul nu poate fi instalat într-o zonă în care poate fi utilizat un jet de apă.
- Lăsați un spațiu de cel puțin 20 cm în jurul aparatului pentru ventilare în timpul utilizării.
- **AVERTISMENT!** Păstrați toate orificiile de ventilație de pe aparat ferite de obstrucții.

Instrucțiuni speciale privind siguranța

- Acest aparat este destinat utilizării comerciale.
-  **ATENȚIE! RISC DE ARSURI! SUPRAFETE FIERBINTE!** Temperatura suprafețelor accesibile poate fi foarte ridicată în timpul utilizării. Atingeți numai panoul de comandă, mânerul, comutatoarele, butoanele de comandă a cronometrului sau butoanele de comandă a temperaturii.
- **AVERTISMENT!** Grăsimea și uleiul devin foarte fierbinți în timpul funcționării. Fiți conștient de acest lucru.
- În cazul în care cablul de alimentare este deteriorat, acesta trebuie înlocuit de către producător, agentul său de service sau persoane cu o calificare similară pentru a evita orice pericol.
- **AVERTISMENT!** Dacă ușa sau garniturile ușii sunt deteriorate, cuptorul nu trebuie să funcționeze până când nu a fost reparat de o persoană competentă.
- **AVERTISMENT!** Este periculos pentru oricine altcineva în afară de o persoană competentă să efectueze orice operație de service sau reparație care implică îndepărtarea oricărui capac care oferă protecție împotriva expunerii la energia microundelor.
- **AVERTISMENT!** Lichidele sau alte alimente nu trebuie încălzite în recipiente sigilate, deoarece pot exploda.
- **AVERTISMENT!** Încălzirea băuturilor la microunde poate duce la o fierbere eruptivă întârziată, prin urmare trebuie să aveți grijă la manipularea recipientului.
- **AVERTISMENT!** Conținutul biberoanelor de alimentare și al borcanelor cu alimente pentru bebeluși trebuie agitate sau agitate, iar temperatura verificată trebuie să fie „consumată” pentru a evita arsurile;
- Utilizați numai ustensile care sunt adecvate pentru utilizarea în cuptorul cu microunde.
- Când încălziți alimente în recipiente din plastic sau hârtie, supravegheați cuptorul din cauza posibilității de aprindere.
- Dacă se observă fum, opriți sau deconectați aparatul și țineți ușa închisă pentru a stinge orice flăcărie.
- Ouăle în coajă și ouăle fierte tare întregi nu trebuie încălzite în funcția de microunde, deoarece pot exploda chiar și după terminarea încălzirii microundelor.



- **AVERTISMENT! NU UTILIZAȚI FUNCȚIA MICROUNDĂ DACĂ NU INTRODUCEȚI NICIUN ALIMENT ÎN CAMERA CUPTORULUI.**

Domeniu de utilizare

- Acest aparat este destinat utilizării pentru aplicații comerciale, de exemplu în bucătăriile restaurantelor, cantinelor, spitalelor și întreprinderilor comerciale, cum ar fi brutăriile, butgariile etc., dar nu și pentru producția continuă în masă a alimentelor.
- Aparatul este proiectat numai pentru încălzirea și decongelarea produselor alimentare, folosind preparate adecvate. Orice altă utilizare poate duce la deteriorarea aparatului sau la vătămarea corporală.
- Utilizarea aparatului în orice alt scop va fi considerată o utilizare incorectă a dispozitivului. Utilizatorul va fi singurul responsabil pentru utilizarea necorespunzătoare a dispozitivului.

Instalarea împământării

Acest aparat este clasificat ca fiind din clasa de protecție I și trebuie conectat la o împământare de protecție. Împământarea reduce riscul de electrocutare prin asigurarea unui fir de evacuare pentru curentul electric.

Acest aparat este dotat cu un cablu de alimentare cu ștecăr cu împământare sau conexiuni electrice cu cablu de împământare. Conexiunile trebuie instalate și împământate corespunzător.

Principalele componente ale produsului

(Fig. 1 la pagina 3)

1. Panou de comandă
2. Buton deschidere ușă
3. Ax placă rotativă
4. Rolă rotativă
5. Placă rotativă din sticlă
6. Fereastră din sticlă
7. Grătar (Utilizare numai în modul grill)
8. Mecanism de blocare a ușii
9. Ușă

Observație: Conținutul acestui manual se aplică tuturor articolelor listate, cu excepția cazului în care se specifică altfel. Aspectul poate varia față de ilustrațiile prezentate.

Pregătirea înainte de utilizare

- Îndepărtați toate ambalajele și ambalajele de protecție.
- Verificați dacă dispozitivul este în stare bună și dacă are toate accesoriile. În cazul unei livrări incomplete sau deteriorate, vă rugăm să contactați imediat furnizorul. În acest caz, nu utilizați dispozitivul.
- Curățați accesoriile și aparatul înainte de utilizare (consultați ==> Curățare și întreținere).
- Asigurați-vă că aparatul este complet uscat.
- Puneți aparatul pe o suprafață orizontală, stabilă și rezistentă la căldură, care este sigură împotriva stropirii cu apă.
- Păstrați ambalajul dacă intenționați să depozitați aparatul pe viitor.
- Păstrați manualul utilizatorului pentru referințe ulterioare.

NOTĂ! Din cauza reziduurilor rezultate din fabricație, aparatul poate emite un miros ușor în timpul primelor câteva utilizări. Acest lucru este normal și nu indică niciun defect sau pericol. Asigurați-vă că aparatul este bine aerisit.

Instalarea plăcii turnante

(Fig. 2 la pagina 3)

- Nu așezați niciodată placa turnantă de sticlă cu susul în jos.
- Atât rola rotativă, cât și placa rotativă din sticlă trebuie utilizate în timpul gătirii.
- Toate alimentele și băuturile trebuie așezate pe placa rotativă din sticlă pentru gătit.
- Puneți rola plăcii rotative, placa rotativă din sticlă, de-a lungul axei verticale, împreună cu axul plăcii rotative. Asigurați-vă că acestea se rotesc lin.
- Curățați placa rotativă din sticlă după fiecare utilizare.
- **AVERTISMENT! NU utilizați cuptorul cu microunde dacă placa rotativă din sticlă sau inelul acesteia este crăpat sau deteriorat.** Dacă se întâmplă acest lucru, trebuie să contactați imediat furnizorul.
- Utilizați numai rola rotativă și placa rotativă din sticlă furnizate.
- Toate alimentele și băuturile trebuie așezate pe placa rotativă din sticlă pentru gătit.

RO

Instrucțiuni de utilizare

- Așezați dispozitivul rowave pentru microfon pe o suprafață orizontală plană, stabilă, rezistentă la căldură și uscată. Lăsați spațiu pentru un flux de aer suficient:
 - deasupra cuptorului cu microunde: 30 cm
 - în spate : 10 cm
 - pe ambele părți: 10 cm
- Deschideți ușa cuptorului cu microunde apăsând butonul de eliberare a ușii.
- Puneți rola rotativă și placa rotativă din sticlă în locul corect. În caz contrar, nu se poate roti lin. (Consultați ==> Instalarea plăcii rotative).
- Conectați ștecărul la o priză electrică adecvată.

Note:

- Nu așezați cuptorul cu microunde în locuri în care sunt generate căldură, umezeală sau umiditate ridicată sau în apropierea materialelor combustibile.
- Asigurați-vă că cablul de alimentare nu este deteriorat și nu funcționează sub cuptorul cu microunde sau peste suprafețe fierbinți sau ascuțite.
- Fișa de alimentare trebuie să fie ușor accesibilă, astfel încât să poată fi deconectată cu ușurință în caz de urgență.
- **ATENȚIE:** Suportul pentru grătar poate fi utilizat numai în modul Grill.
- Placa rotativă din sticlă trebuie utilizată în toate modurile: Modulul Microunde, Grătar și Combinație.
- Folosiți vase adecvate atunci când le folosiți cu grătarul pentru a evita atingerea pereților aparatului.
- Puneți alimentele cu recipientul și închideți ușa .



Setarea nivelului de putere și a cronometrului:

- Setezi puterea de gătire rotind butonul de selectare a puterii la nivelul de putere dorit pe panoul de comandă. (Modul Microunde, Combinație sau grill).
- Setezi durata de gătire (interval: 0 min ~ 35 min) rotind butonul cronometrului la durata de gătire dorită.
- Cuptorul cu microunde va porni automat funcția de gătire după setarea puterii și a cronometrului.
- După ce durata de gătire setată a trecut, se va auzi sunetul „Dong” și operația de gătire s-a terminat.
- Acum puteți scoate mâncarea. Folosiți mănuși de cuptor dacă este necesar (nu sunt incluse). Aveți grijă la suprafața fierbinte.
- Dacă nu utilizați aparatul, setați întotdeauna cronometrul la poziția „0”.

Funcție	Putere de ieșire aprox.	Utilizarea aplicației
Scăzut	120W	Înmuiată înghețata
Decongelare	230W	Supă tocănița, înmoaie untul sau dezgheață
Med	385W	Friptură, pește
M. Ridicat	540W	Orez, pește, pui, carne tocată
Ridicat	700W	Reîncălzirea laptelui, legumelor, fierberii apei, băuturii

Notă: Tabelul de mai sus care indică nivelul de putere se referă numai la puterea microundelor și nu la grătarul sau consumul de energie al aparatului. Utilizarea aplicației este doar pentru referință.

Funcție	Operare	Utilizarea aplicației
Comb1	80% timp: grătar; 20% timp: microunde	Fripturi la grătar, carne tocată, kebab, cârnați și bucăți de pui.
Comb2	70% timp: grătar; 30% timp: microunde	Bucăți de pui, cotlete de porc, pești
Comb3	60% timp: grătar; 40% timp: microunde	Lăudări, omlete, morcovi și legume cu căpușeală.
Grătar	100% timp: grătar	Pâine la cuptor, felii de mâncare

Notă:

1. Deasupra tabelului care prezintă funcționarea în timpul modului combinat și a celui grătar.
2. Când scoateți alimentele din aparat, asigurați-vă că aparatul este oprit prin rotirea Cronometrului la poziția „0”. În caz contrar, aparatul poate fi deteriorat.
3. Tabelele de peste 2 au doar rol de referință. Durata efectivă de gătire și nivelul de putere variază în funcție de efectul de gătire dorit. Dacă este necesar, modificați manual durata individuală de gătire și nivelul de putere.

Sfaturi de funcționare

- Acest aparat poate fi deschis în orice moment pe durata procesului de gătire. Poate fi necesar, de exemplu, să întoarceți sau să amestecați alimente sau să verificați alimentele găsite bine sau nu.
- Terminați procesul de gătire setând manual cronometrul la poziția „0”.
- Acum puteți scoate mâncarea. Folosiți mănuși de cuptor dacă este necesar (nu sunt incluse). Aveți grijă la suprafața fierbinte.
- Dacă nu utilizați aparatul, setați întotdeauna cronometrul la poziția „0”.

Ghid pentru ustensilele de gătit

Sub un ghid general pentru a vă ajuta să selectați ustensilele adecvate:

Ustensile de gătit	Mod microunde	Mod grătar	Mod combinat	Observație
Sticlă rezistentă la căldură	✓	✓	✓	
Sticlă ne-rezistentă la căldură	x	x	x	
Ceramică rezistentă la căldură	✓	✓	✓	
Feluri din plastic sigure pentru microunde	✓	x	x	Nu este adecvat pentru temperaturi ridicate.
Hârtie pentru bucătărie	✓	x	x	Durată scurtă doar pentru încălzire. Utilizare la care s-a participat.
Tavă metalică	x	✓	x	Acurile se produc dacă sunt utilizate în cuptorul cu microunde.
Suport metalic	x	✓	x	
Folie și recipiente de aluminiu	x	✓	x	
✓: Adecvat pentru utilizare în modul corespunzător. Urmați instrucțiunile producătorului și cu capacul scos. A nu se utiliza dacă suprafața este crăpată sau deteriorată. x: Nu este adecvat pentru utilizarea în modul corespunzător.				

Pot exista anumite ustensile nemetalice care nu sunt sigure pentru utilizarea la microunde. Dacă aveți îndoieli, puteți testa ustensilele în cauză urmând procedura de mai jos.

Testul ustensilelor:

1. Umpleți un recipient adecvat pentru microunde cu 1 cană de apă rece (250 ml) împreună cu ustensilele respective.
2. Gătiți la putere maximă timp de 1 minut.
3. Simțiți cu atenție ustensila. Dacă ustensila goală este caldă, nu o utilizați pentru gătit la microunde.

NOTĂ: Nu depășiți durata de gătire de 1 minut.



Curățare și întreținere

- **ATENȚIE!** Deconectați întotdeauna aparatul de la sursa de alimentare și răciți-l înainte de depozitare, curățare și întreținere.
- Nu folosiți jet de apă sau aparat de curățat cu aburi pentru curățare și nu împingeți aparatul sub apă, deoarece piesele se vor uda și se pot produce șocuri electrice.
- Dacă aparatul nu este menținut curat, acest lucru poate afecta negativ durata de viață a aparatului și poate duce la o situație periculoasă.
- Reziduurile alimentare trebuie curățate regulat și scoase din aparat. Dacă aparatul nu este curățat corespunzător, durata sa de viață va fi redusă și poate duce la o stare periculoasă în timpul utilizării.

Curățare

- Curățați suprafața exterioară răcită cu o lavetă sau un burete ușor umezit cu o soluție slabă de săpun.
- Din motive de igienă, aparatul trebuie curățat înainte și după utilizare.
- Evitați contactul cu apa al componentelor electrice.
- Nu scufundați niciodată aparatul în apă sau alte lichide.
- Nu utilizați niciodată agenți de curățare agresivi, bureți abrazivi sau agenți de curățare care conțin clor. Nu utilizați bureți de sârmă, ustensile metalice sau orice obiecte ascuțite sau tăioase pentru curățare. Nu utilizați benzină sau solvenți!
- Nicio piesă nu poate fi spălată în mașina de spălat vase.
- Dacă cuptorul nu este menținut curat, suprafața acestuia se poate deteriora, ceea ce poate afecta negativ durata de viață a aparatului și poate duce la o situație periculoasă.
- Placa rotativă din sticlă poate fi scoasă pentru curățare. Aveți grijă când curățați placa rotativă din sticlă pentru a evita deteriorarea. Curățați-l cu apă caldă cu săpun.
- Rola plăcii rotative și partea inferioară a cavității trebuie curățate regulat din motive de igienă și pentru a menține rola plăcii rotative în stare de funcționare fără probleme.
- Corpurile de iluminat din interiorul cuptorului pot fi înlocuite. Dar acest lucru trebuie făcut de un tehnician autorizat.

Întreținere

- Verificați regulat funcționarea aparatului pentru a preveni accidentele grave.
- Dacă observați că aparatul nu funcționează corespunzător sau că există o problemă, opriți-l și contactați furnizorul.
- Toate lucrările de întreținere, instalare și reparații trebuie efectuate de tehnicieni specializați și autorizați sau recomandate de producător.

Transport și depozitare

- Înainte de depozitare, asigurați-vă întotdeauna că aparatul a fost deconectat de la sursa de alimentare și complet răcit.
- Depozitați aparatul într-un loc răcoros, curat și uscat.
- Nu puneți niciodată obiecte grele pe aparat, deoarece acesta se poate deteriora.
- Nu mutați aparatul în timp ce acesta este în funcțiune. Deconectați aparatul de la sursa de alimentare când îl mutați și țineți-l în partea de jos.

Depanare

Dacă aparatul nu funcționează corespunzător, verificați tabelul de mai jos pentru soluție. Dacă în continuare nu puteți rezolva problema, vă rugăm să contactați furnizorul/furnizorul de servicii.

Problemă	Cauză posibilă	Soluție posibilă
Aparatul nu pornește.	- Fișa de alimentare nu este conectată corespunzător la priza electrică. - Cronometrul este setat la poziția „0”. - Ușa nu este închisă complet.	- Verificați ștecherul pentru a vă asigura că este conectat corect. - Setati cronometrul la durata de gătire dorită. - Asigurați-vă că ușa este închisă și blocată în poziție.
Placa rotativă din sticlă face zgomot în timpul funcționării.	- Placa rotativă din sticlă nu este instalată corect. - Partea inferioară a cavității nu este plată din cauza reziduurilor alimentare rămase.	- Asigurați-vă că placa rotativă din sticlă este instalată corect. - Curățați partea inferioară a cavității pentru a vă asigura că este plată.

Garanție

Orice defect care afectează funcționalitatea aparatului care devine evident în termen de un an de la achiziție va fi reparat prin reparații gratuite sau înlocuire, cu condiția ca aparatul să fi fost utilizat și întreținut în conformitate cu instrucțiunile și să nu fi fost abuzat sau utilizat necorespunzător în niciun fel. Drepturile dvs. legale nu sunt afectate. Dacă aparatul este revendicat în garanție, specificați unde și când a fost achiziționat și includeți doada achiziționării (de ex. chitanță).

În conformitate cu politica noastră de dezvoltare continuă a produselor, ne rezervăm dreptul de a modifica fără preaviz produsul, ambalajul și specificațiile documentației.

Aruncați și protejați mediul înconjurător

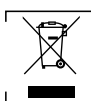

La scoaterea din uz a aparatului, produsul nu trebuie eliminat împreună cu alte deșeuri menajere. În schimb, este responsabilitatea dvs. să eliminați deșeurile de echipamente prin predarea acestora la un punct de colectare desemnat. Nerespectarea acestei reguli poate fi penalizată în conformitate cu regulamentele aplicabile privind eliminarea deșeurilor. Colectarea și reciclarea separată a deșeurilor dvs. de echipamente la momentul eliminării și ajută la conservarea resurselor naturale și va asigura reciclarea acestora într-o manieră care protejează sănătatea umană și mediul înconjurător.

Pentru mai multe informații despre locul în care vă puteți lăsa deșeurile pentru reciclare, vă rugăm să contactați compania locală de colectare a deșeurilor. Producătorii și importatorii nu își asumă responsabilitatea pentru reciclarea, tratarea și eliminarea ecologică, fie direct, fie printr-un sistem public.



Αγαπητέ πελάτη,

Σας ευχαριστούμε που αγοράσατε αυτή τη συσκευή HENDI. Διαβάστε προσεκτικά αυτό το εγχειρίδιο χρήστη, δίνοντας ιδιαίτερα προσοχή στους κανονισμούς ασφαλείας που περιγράφονται παρακάτω, πριν από την πρώτη εγκατάσταση και χρήση αυτής της συσκευής.

Οδηγίες ασφαλείας

- Χρησιμοποιείτε τη συσκευή μόνο για τον προβλεπόμενο σκοπό για τον οποίο σχεδιάστηκε, όπως περιγράφεται στο παρόν εγχειρίδιο.
- Ο κατασκευαστής δεν φέρει ευθύνη για τυχόν ζημιές που προκλήθηκαν από εσφαλμένη λειτουργία και ακατάλληλη χρήση.
-  **ΚΙΝΔΥΝΟΣ! ΚΙΝΔΥΝΟΣ ΗΛΕΚΤΡΟΠΛΗΞΙΑΣ!** Μην επιχειρήσετε να επισκευάσετε τη συσκευή μόνοι σας. Μην εμβαθίζετε τα ηλεκτρικά μέρη της συσκευής σε νερό ή άλλα υγρά. Μην κρατάτε ποτέ τη συσκευή κάτω από τρεχούμενο νερό.
- **ΜΗ ΧΡΗΣΙΜΟΠΟΙΕΙΤΕ ΠΟΤΕ ΣΥΣΚΕΥΗ ΠΟΥ ΈΧΕΙ ΥΠΟΣΤΕΙ ΖΗΜΙΑ!** Ελέγχετε τακτικά τις ηλεκτρικές συνδέσεις και το καλώδιο για τυχόν ζημιές. Σε περίπτωση ζημιάς, αποσυνδέστε τη συσκευή από την παροχή ρεύματος. Οποιοδήποτε επισκευές πρέπει να πραγματοποιούνται μόνο από προμηθευτή ή εξειδικευμένο άτομο για την αποφυγή κινδύνου ή τραυματισμού.
- **ΠΡΟΕΙΔΟΠΟΙΗΣΗ!** Κατά την τοποθέτηση της συσκευής, δρομολογήστε το καλώδιο ρεύματος με ασφάλεια, εάν είναι απαραίτητο, για να αποφύγετε τυχόν ακούσιο τράβηγμα, ζημιά, επαφή με την επιφάνεια θέρμανσης ή κίνδυνο παρασπάτηματος.
- **ΠΡΟΕΙΔΟΠΟΙΗΣΗ!** Εφόσον το φως είναι στην πρίζα, η συσκευή είναι συνδεδεμένη στην παροχή ρεύματος.
- **ΠΡΟΕΙΔΟΠΟΙΗΣΗ!** Ανεργονοποιείτε ΠΑΝΤΟΤΕ τη συσκευή πριν από την αποσύνδεση από την παροχή ρεύματος, τον καθαρισμό, τη συντήρηση ή την αποθήκευση.
- Συνδέστε τη συσκευή μόνο σε πρίζα με την τάση και τη συχνότητα που αναφέρονται στην ετικέτα της συσκευής.
- Μην αγγίζετε το φως/τις ηλεκτρικές συνδέσεις με βρεγμένα ή υγρά χέρια.
- Διατηρείτε τη συσκευή και το φως/τις ηλεκτρικές συνδέσεις μακριά από νερό και άλλα υγρά. Εάν η συσκευή πέσει σε νερό, αφαιρέστε αμέσως τις συνδέσεις τροφοδοσίας. Μην χρησιμοποιείτε τη συσκευή μέχρι να ελεγχθεί από πιστοποιημένο τεχνικό. Η μη τήρηση των των οδηγιών θα προκαλέσει κινδύνους απειλητικούς για τη ζωή.
- Συνδέστε το τροφοδοτικό σε μια εύκολα προσβάσιμη πρίζα, ώστε να μπορείτε να αποσυνδέσετε τη συσκευή αμέσως σε περίπτωση έκτακτης ανάγκης.
- Βεβαιωθείτε ότι το καλώδιο δεν έρχεται σε επαφή με αιχμηρά ή ζεστά αντικείμενα και φυλάξτε το μακριά από ανοικτή φωτιά. Μην τραβάτε ποτέ το καλώδιο ρεύματος για να το αποσυνδέσετε από την πρίζα, αλλά να τραβάτε πάντα το φως.
- Μην μεταφέρετε ποτέ τη συσκευή από το καλώδιό της.
- Μην προσπαθήσετε ποτέ να ανοίξετε μόνοι σας το περίβλημα της συσκευής.
- Μην εισάγετε αντικείμενα στο περίβλημα της συσκευής.
- Μην αφήνετε ποτέ τη συσκευή χωρίς επίβλεψη κατά τη διάρκεια της χρήσης.
- Ο χειρισμός της συσκευής αυτής πρέπει να γίνεται από εκπαιδευμένο προσωπικό στην κουζίνα του εστιατορίου, σε καντινές ή σε μπαρ κ.λπ.
- Η συσκευή αυτή δεν πρέπει να χρησιμοποιείται από άτομα με

μειωμένες οσμητικές, αισθητηριακές ή πνευματικές ικανότητες ή άτομα με έλλειψη εμπειρίας και γνώσης.

- Η συσκευή αυτή δεν πρέπει σε καμία περίπτωση να χρησιμοποιείται από παιδιά.
- Διατηρείτε τη συσκευή και τις ηλεκτρικές της συνδέσεις μακριά από παιδιά.
- Μην χρησιμοποιείτε ποτέ εξαρτήματα ή πρόσθετες συσκευές εκτός από αυτές που παρέχονται με τη συσκευή ή συνιστώνται από τον κατασκευαστή. Διαφορετικά, μπορεί να υπάρξει κίνδυνος για την ασφάλεια του χρήστη και να προκληθεί ζημιά στη συσκευή. Χρησιμοποιείτε μόνο γνήσια εξαρτήματα και παρελκόμενα.
- Μην χρησιμοποιείτε αυτή τη συσκευή με εξωτερικό χρονοδιακόπτη ή σύστημα τηλεχειρισμού.
- Μην τοποθετείτε τη συσκευή πάνω σε θερμαντικό αντικείμενο (βενζινοκίνητο, ηλεκτρικό, κάρβουνο κ.λπ.).
- Μην καλύπτετε τη συσκευή σε λειτουργία.
- Μην τοποθετείτε αντικείμενα επάνω στη συσκευή.
- Μην χρησιμοποιείτε τη συσκευή μόνο σε γυμνές φλόγες, εκρηκτικά ή εύφλεκτα υλικά. Να χειρίζεστε πάντα τη συσκευή σε οριζόντιο, σταθερό, καθαρό, ανθεκτικό στη θερμότητα και στεγνή επιφάνεια.
- Η συσκευή δεν είναι κατάλληλη για εγκατάσταση σε χώρο όπου μπορεί να χρησιμοποιηθεί πίδακας νερού.
- Αφήστε χώρο τουλάχιστον 20 cm γύρω από τη συσκευή για εξαερισμό κατά τη χρήση.
- **ΠΡΟΕΙΔΟΠΟΙΗΣΗ!** Διατηρείτε όλα τα ανοίγματα εξαερισμού στη συσκευή ελεύθερα από εμπόδια.

Ειδικές οδηγίες ασφαλείας

- Αυτή η συσκευή προορίζεται για εμπορική χρήση.
-  **ΠΡΟΣΟΧΗ! ΚΙΝΔΥΝΟΣ ΕΓΚΛΑΜΑΤΩΝ! ΖΕΣΤΕΣ ΕΠΙΦΑΝΕΙΕΣ!** Η θερμοκρασία των προσβάσιμων επιφανειών μπορεί να είναι πολύ υψηλή κατά τη χρήση. Αγγίξτε μόνο τον πίνακα ελέγχου, τις λαβές, τους διακόπτες, τους χρονοδιακόπτες ή τους διακόπτες θερμοκρασίας.
- **ΠΡΟΕΙΔΟΠΟΙΗΣΗ!** Το λίπος και το λάδι ζεσταίνονται πολύ κατά τη λειτουργία. Να το γωνίζετε αυτό.
- Εάν το καλώδιο τροφοδοσίας έχει υποστεί ζημιά, πρέπει να αντικατασταθεί από τον κατασκευαστή, τον αντιπρόσωπο σέρβις ή από κατάλληλα καταρτισμένα άτομα, προκειμένου να αποφευχθεί τυχόν κίνδυνος.
- **ΠΡΟΕΙΔΟΠΟΙΗΣΗ!** Εάν η πόρτα ή τα λάστιχα της πόρτας έχουν υποστεί ζημιά, ο φούρνος δεν πρέπει να θεθεί σε λειτουργία μέχρι να επισκευαστεί από ένα άτομο με ειδικευση στην εταιρεία compe..
- **ΠΡΟΕΙΔΟΠΟΙΗΣΗ!** Είναι επικίνδυνο για οποιονδήποτε άλλον εκτός από ένα αρμόδιο άτομο να εκτελεί οποιοδήποτε εργασία σέρβις ή επισκευής που στοχευμένα την αφαίρεση οποιουδήποτε καλύμματος που παρέχει προστασία από την έκθεση σε ενέργεια μικροκυμάτων.
- **ΠΡΟΕΙΔΟΠΟΙΗΣΗ!** Τα υγρά ή άλλα τρόφιμα δεν πρέπει να θερμαίνονται σε σφραγισμένα δοχεία, καθώς ενδέχεται να εκραγούν.
- **ΠΡΟΕΙΔΟΠΟΙΗΣΗ!** Η θέρμανση των ροφημάτων από τα μικροκύματα μπορεί να προκαλέσει καθυστερημένο εκρηκτικό βράσιμο, συνεπώς πρέπει να προσέχετε όταν χειρίζεστε το δοχείο.
- **ΠΡΟΕΙΔΟΠΟΙΗΣΗ!** Τα περιεχόμενα των φιαλών οίσισης και των βάζων βρεφικής τροφής πρέπει να ανακατεύονται ή να ανακινούνται και η θερμοκρασία πρέπει να ελέγχεται πριν από την κατανάλωση, προκειμένου να αποφευχθούν εγκαύματα.



- Χρησιμοποιείτε μόνο σκεύη που είναι κατάλληλα για χρήση σε μικροκύματα αν΄ ens.
- Όταν ζεσταίνετε τρόφιμα σε πλαστικά ή χάρτινα δοχεία, προσέχετε τον φούρνο λόγω της πιθανότητας ανάφλεξης.
- Εάν παρατηρήσετε καπνό, απενεργοποιήστε ή αποσυνδέστε τη συσκευή και κρατήστε την πόρτα κλειστή για να καταπνίξετε τυχόν φλόγες.
- Τα αυγά στο κέλυφός τους και τα ολόκληρα βραστά αυγά δεν πρέπει να θερμαίνονται σε λειτουργία μικροκυμάτων, καθώς μπορεί να εκραγούν ακόμα και μετά το τέλος της θέρμανσης των μικροκυμάτων.
- **ΠΡΟΕΙΔΟΠΟΙΗΣΗ! ΜΗ ΧΡΗΣΙΜΟΠΟΙΕΙΤΕ ΤΗ ΛΕΙΤΟΥΡΓΙΑ ΜΙΚΡΟΚΥΜΑΤΩΝ ΕΑΝ ΔΕΝ ΈΧΕΙ ΤΟΠΟΘΕΤΗΘΕΙ ΦΑΓΗΤΟ ΣΤΟ ΘΆΛΑΜΟ ΤΟΥ ΦΟΥΡΝΟΥ.**

Προβλεπόμενη χρήση

- Αυτή η συσκευή προορίζεται για χρήση σε εμπορικές εφαρμογές, για παράδειγμα σε κουζίνες εστιατορίων, κυλικείων, νοσοκομείων και σε εμπορικές επιχειρήσεις, όπως αρτοποιεία, βουτιές, κ.λπ., αλλά όχι για συνεχή μαζική παραγωγή τροφίμων.
- Η συσκευή έχει σχεδιαστεί μόνο για τη θέρμανση και την απόψυξη τροφίμων χρησιμοποιώντας κατάλληλα πιάτα. Οποιαδήποτε άλλη χρήση μπορεί να προκαλέσει ζημιά στη συσκευή ή τραυματισμό.
- Η λειτουργία της συσκευής για οποιονδήποτε άλλο σκοπό θα θεωρείται εσφαλμένη χρήση της συσκευής. Ο χρήστης θα είναι αποκλειστικά υπεύθυνος για την ακατάλληλη χρήση της συσκευής.

Εγκατάσταση γείωσης

Αυτή η συσκευή έχει ταξινομηθεί ως κατηγορίας **προστασίας Ι** και πρέπει να συνδεθεί σε προστατευτική γείωση. Η γείωση μειώνει τον κίνδυνο ηλεκτροπληξίας παρέχοντας ένα καλώδιο διαφυγής για το ηλεκτρικό ρεύμα.

Αυτή η συσκευή διαθέτει καλώδιο ρεύματος με βύσμα γείωσης ή ηλεκτρικές συνδέσεις με καλώδιο γείωσης. Οι συνδέσεις πρέπει να είναι σωστά εγκατεστημένες και γειωμένες.

Κύρια μέρη του προϊόντος

(Εικ. 1 στη σελίδα 3)

1. Πίνακας ελέγχου
2. Κουμπί ανοίγματος πόρτας
3. Άξονας περιστρεφόμενου δίσκου
4. Περιστρεφόμενος κύλινδρος
5. Γυάλινος περιστρεφόμενος δίσκος
6. Γυάλινο παράθυρο
7. Σχάρα γκριλ (Χρησιμοποιείται μόνο στη λειτουργία γκριλ)
8. Μηχανισμός ασφάλισης πόρτας
9. Πόρτα

Παρατήρηση: Το περιεχόμενο αυτού του εγχειριδίου ισχύει για όλα τα στοιχεία που αναφέρονται, εκτός εάν ορίζεται διαφορετικά. Η εμφάνιση μπορεί να διαφέρει από τις εικόνες που εμφανίζονται.

Προετοιμασία πριν από τη χρήση

- Αφαιρέστε όλη την προστατευτική συσκευασία και το περιτύλιγμα.
- Ελέγξτε ότι η συσκευή είναι σε καλή κατάσταση και με όλα τα παρελκόμενα. Σε περίπτωση στελούς ή κατεστραμμένης παράδοσης, επικοινωνήστε αμέσως με τον προμηθευτή. Σε αυτή την

- περίπτωση, μη χρησιμοποιείτε τη συσκευή.
- Καθαρίστε τα εξαρτήματα και τη συσκευή πριν από τη χρήση (Βλ. ==> Καθαρισμός και συντήρηση).
- Βεβαιωθείτε ότι η συσκευή είναι εντελώς στεγνή.
- Τοποθετήστε τη συσκευή σε οριζόντια, σταθερή και ανθεκτική στη θερμότητα επιφάνεια, η οποία είναι ασφαλής για πισιλιές νερού.
- Φυλάξτε τη συσκευασία εάν σκοπεύετε να αποθηκεύσετε τη συσκευή σας στο μέλλον.
- Φυλάξτε το εγχειρίδιο χρήσης για μελλοντική αναφορά.
- **ΣΗΜΕΙΩΣΗ!** Λόγω υπολειμμάτων από την κατασκευή, η συσκευή μπορεί να εκπέμψει ελαφριά οσμή κατά τη διάρκεια των πρώτων λίγων χρήσεων. Αυτό είναι φυσιολογικό και δεν αποτελεί ένδειξη ελαττώματος ή κινδύνου. Βεβαιωθείτε ότι η συσκευή αερίζεται καλά.

Εγκατάσταση περιστρεφόμενου δίσκου

(Εικ. 2 στη σελίδα 3)

- Μην τοποθετείτε ποτέ τον γυάλινο περιστρεφόμενο δίσκο ανάποδα.
- Τόσο ο περιστρεφόμενος κύλινδρος όσο και ο γυάλινος περιστρεφόμενος δίσκος πρέπει να χρησιμοποιούνται κατά τη διάρκεια του μαγειρέματος.
- Όλα τα τρόφιμα και ροφήματα πρέπει να τοποθετούνται στον γυάλινο περιστρεφόμενο δίσκο για το μαγείρεμα.
- Τοποθετήστε τον κύλινδρο περιστρεφόμενου δίσκου, τον γυάλινο περιστρεφόμενο δίσκο κάθετα με τον άξονα του περιστρεφόμενου δίσκου. Βεβαιωθείτε ότι περιστρέφονται ομαλά.
- Καθαρίζετε τον γυάλινο περιστρεφόμενο δίσκο μετά από κάθε χρήση.
- **ΠΡΟΕΙΔΟΠΟΙΗΣΗ!** ΜΗ χρησιμοποιείτε τον φούρνο μικροκυμάτων εάν ο γυάλινος περιστρεφόμενος δίσκος ή ο δακτύλιος του περιστρεφόμενου δίσκου έχουν ραγίσει ή υποστεί ζημιά. Εάν συμβεί αυτό, θα πρέπει να επικοινωνήσετε αμέσως με τον προμηθευτή.
- Χρησιμοποιείτε μόνο τον παρεχόμενο περιστρεφόμενο κύλινδρο και τον γυάλινο περιστρεφόμενο δίσκο.
- Όλα τα τρόφιμα και ροφήματα πρέπει να τοποθετούνται στον γυάλινο περιστρεφόμενο δίσκο για το μαγείρεμα.

Οδηγίες λειτουργίας

- Τοποθετήστε τη γραμμή μικροφώνου σε μια επίπεδη, σταθερή, ανθεκτική στη θερμότητα και στεγνή οριζόντια επιφάνεια. Αφήστε χώρο για επαρκή ροή αέρα:
 - πάνω από τον φούρνο μικροκυμάτων : 30 cm
 - στο πίσω μέρος : 10 cm
 - και στις δύο πλευρές: 10 cm
- Ανοίξτε την πόρτα μικροκυμάτων πιέζοντας το κουμπί απελευθέρωσης πόρτας.
- Τοποθετήστε τον περιστρεφόμενο κύλινδρο και τον γυάλινο περιστρεφόμενο δίσκο στη σωστή θέση. Διαφορετικά, δεν μπορεί να περιστραφεί ομαλά. (Βλ. ==> Εγκατάσταση περιστρεφόμενου δίσκου).
- Συνδέστε το φως τροφοδοσίας σε κατάλληλη πρίζα ηλεκτρικού ρεύματος.
- **Σημειώσεις:**
 - Μην τοποθετείτε τον φούρνο μικροκυμάτων σε μέρος όπου παράγεται θερμότητα, υγρασία ή υψηλή υγρασία ή κοντά σε εύφλεκτα υλικά.
 - Βεβαιωθείτε ότι το καλώδιο ρεύματος δεν έχει υποστεί ζημιά και δεν λειτουργεί κάτω από τον φούρνο μικροκυμάτων ή πάνω



από θερμές ή αιχμηρές επιφάνειες.

- Το φινιρίσμα πρέπει να είναι εύκολα προσβάσιμο, ώστε να μπορεί να αποσυνδεθεί εύκολα σε περίπτωση έκτακτης ανάγκης.
- **ΠΡΟΣΟΧΗ:** Η σάρα γκριλ μπορεί να χρησιμοποιηθεί μόνο στη λειτουργία γκριλ.
- Ο γυάλινος περιστρεφόμενος δίσκος πρέπει να χρησιμοποιείται σε όλες τις λειτουργίες: Λειτουργίες μικροκυμάτων, γκριλ και συνδυασμού.
- Χρησιμοποιείτε κατάλληλα πιάτα όταν τα χρησιμοποιείτε με σάρα γκριλ για να μην αγγίζετε τα τοιχώματα της συσκευής.
- Τοποθετήστε το φαγητό με το δοχείο και κλείστε την πόρτα .

Ρύθμιση επιπέδου ισχύος και χρονόμετρου:

- Ρυθμίστε την ισχύ μαγειρέματος περιστρέφοντας τον διακόπτη λειτουργίας στην επιθυμητή βαθμίδα ισχύος στον πίνακα ελέγχου. (Μικροκύματα, συνδυαστική λειτουργία ή λειτουργία γκριλ).
- Ρυθμίστε τον χρόνο μαγειρέματος (Εύρος: 0 λεπτά ~ 35 λεπτά) στρέφοντας τον χρονοδιακόπτη στον επιθυμητό χρόνο μαγειρέματος.
- Ο φούρνος μικροκυμάτων θα ξεκινήσει αυτόματα τη λειτουργία μαγειρέματος αφού ρυθμιστεί η ισχύς και ο χρονοδιακόπτης.
- Αφού παρέλθει ο καθορισμένος χρόνος μαγειρέματος, θα ακουστεί ο ήχος «Dong» και η λειτουργία μαγειρέματος έχει ολοκληρωθεί.
- Τώρα, μπορείτε να βγάλετε το φαγητό. Χρησιμοποιήστε γάντια φούρνου, εάν είναι απαραίτητα (δεν περιλαμβάνονται). Προσέχετε την καυτή επιφάνεια.
- Εάν δεν χρησιμοποιείτε τη συσκευή, να ρυθμίζετε πάντα το χρονοδιακόπτη στη θέση «0».

Λειτουργία	Ισχύς εξόδου κατά προσέγγιση	Χρήση εφαρμογής
Χαμηλή	120W	Μαλακώνετε το παγωτό
Απόψυξη	230W	Σούπα βραστά, μαλακό βούτυρο ή απόψυξη
Φάρμακο	385W	Μπριζόλα, ψάρι
Μ. Υψηλή	540W	Ρύζι, ψάρι, κοτόπουλο, κιμάς
Υψηλή	700W	Αναθέρμανση γάλακτος, λαχανικών, βραστού νερού, ροφημάτων

Σημείωση: Ο παραπάνω πίνακας που δείχνει το επίπεδο ισχύος αναφέρεται μόνο στην έξοδο ισχύος μικροκυμάτων και δεν αναφέρεται στην κατανάλωση ισχύος του γκριλ ή της συσκευής. Η χρήση της εφαρμογής προορίζεται μόνο για αναφορά.

Λειτουργία	Λειτουργία	Χρήση εφαρμογής
Comb1	80% χρόνος: γκριλ, 20% χρόνος: μικροκύματα	Μπριζόλες γκριλ, κιμάς, κερπάι, λουκάνικα και μέρη κοτόπουλου.
Comb2	70% χρόνος: γκριλ, 30% χρόνος: μικροκύματα	Κοτόπουλα κοτόπουλου, χοιρινά παιδάκια, ψάρια
Comb3	60% χρόνος: γκριλ, 40% χρόνος: μικροκύματα	Πουτίγκες, ομελέτες, υποστηριζόμενα καρότα και λαχανικά.
Γκριλ	100% χρόνος: γκριλ	Ψητό ψωμί, κομμένο σε φέτες φαγητό

Σημείωση:

1. Πάνω από τον πίνακα που δείχνει τη λειτουργία κατά τη λειτουργία συνδυασμού και γκριλ.
2. Όταν βγάλετε το φαγητό από τη συσκευή, βεβαιωθείτε ότι η συσκευή είναι απενεργοποιημένη, γυρνώντας το Χρονοδιακόπτη στη θέση «0». Διαφορετικά, μπορεί να προκληθεί ζημιά στη συσκευή.
3. Οι παραπάνω 2 πίνακες προορίζονται μόνο για αναφορά. Ο πραγματικός χρόνος μαγειρέματος και η ρύθμιση ισχύος διαφέρουν ανάλογα με το επιθυμητό αποτέλεσμα μαγειρέματος. Αλλάξτε χειροκίνητα τον χρόνο μαγειρέματος και τη ρύθμιση ισχύος, αν χρειάζεται.

Συμβουλές λειτουργίας

- Η συσκευή αυτή μπορεί να ανοίξει οποιαδήποτε στιγμή κατά τη διάρκεια του μαγειρέματος. Μπορεί να είναι απαραίτητο, για παράδειγμα, να γυρίσετε ή να ανακατέψετε το φαγητό ή να ελέγξετε το φαγητό που έχει μαγειρευτεί καλά ή όχι.
- Τερματίστε τη διαδικασία μαγειρέματος ρυθμίζοντας τον χρονοδιακόπτη στη θέση «0» χειροκίνητα.
- Τώρα, μπορείτε να βγάλετε το φαγητό. Χρησιμοποιήστε γάντια φούρνου, εάν είναι απαραίτητα (δεν περιλαμβάνονται). Προσέχετε την καυτή επιφάνεια.
- Εάν δεν χρησιμοποιείτε τη συσκευή, να ρυθμίζετε πάντα το χρονοδιακόπτη στη θέση «0».

Οδηγός μαγειρικών σκευών

Παρακάτω είναι ένας γενικός οδηγός που θα σας βοηθήσει να επιλέξετε τα κατάλληλα σκεύη:

Μαγειρικά σκεύη	Λειτουργία μικροκυμάτων	Λειτουργία γκριλ	Συνδυαστική λειτουργία	Παρατήρηση
Γυαλί ανθεκτικό στη θερμότητα	✓	✓	✓	
Μη ανθεκτικό στη θερμότητα γυαλί	x	x	x	
Κεραμικά ανθεκτικά στη θερμότητα	✓	✓	✓	
Πλαστικά πιάτα ασφαλή για τα μικροκύματα	✓	x	x	Δεν είναι κατάλληλο για υψηλή θερμοκρασία.
Χαρτί κουζίνας	✓	x	x	Βραχεία διάρκεια για θέρμανση μόνο. Επιμελημένη χρήση.



Μεταλλικός δίσκος	x	✓	x	Το τόξο εμφανίζεται εάν χρησιμοποιηθεί σε φούρνο μικροκυμάτων.
Μεταλλική σχάρα	x	✓	x	
Αλουμινένιο φύλλο και δοχεία	x	✓	x	
<p>✓: Κατάλληλο για χρήση στην αντίστοιχη λειτουργία. Ακολουθήστε τις οδηγίες του κατασκευαστή και αφού αφαιρέσετε το καπάκι. Μην χρησιμοποιείτε εάν η επιφάνεια έχει ραγίσει ή υποστεί ζημιά. x: Δεν είναι κατάλληλο για χρήση στην αντίστοιχη λειτουργία.</p>				

- Ο γυάλινος περιστρεφόμενος δίσκος μπορεί να αφαιρεθεί για καθαρισμό. Προσέχετε ιδιαίτερα όταν καθαρίζετε τον γυάλινο περιστρεφόμενο δίσκο για να αποφύγετε τυχόν ζημιές. Καθαρίστε το με ζεστό σαπουνόνερο.
- Ο κύλινδρος περιστρεφόμενου δίσκου και το κάτω μέρος του εσωτερικού του φούρνου πρέπει να καθαρίζονται τακτικά για λόγους υγιεινής και για να διατηρείται η ομαλή λειτουργία του κυλίνδρου περιστρεφόμενου δίσκου.
- Το φωτιστικό στο εσωτερικό του φούρνου μπορεί να αντικατασταθεί. Ωστόσο, αυτό θα πρέπει να γίνει από εξουσιοδοτημένο τεχνικό.

Συντήρηση

- Ελέγχετε τακτικά τη λειτουργία της συσκευής για την αποφυγή σοβαρών ατυχημάτων.
- Εάν διαπιστώσετε ότι η συσκευή δεν λειτουργεί σωστά ή ότι υπάρχει κάποιο πρόβλημα, σταματήστε να τη χρησιμοποιείτε, απενεργοποιήστε την και επικοινωνήστε με τον προμηθευτή.
- Όλες οι εργασίες συντήρησης, εγκατάστασης και επισκευής πρέπει να εκτελούνται από εξειδικευμένους και εξουσιοδοτημένους τεχνικούς ή να συστυνώνται από τον κατασκευαστή.

Μεταφορά και αποθήκευση

- Πριν από την αποθήκευση, να βεβαιώνετε πάντα ότι η συσκευή έχει αποσυνδεθεί από την παροχή ρεύματος και έχει κρυσώσει εντελώς.
- Φυλάσσετε τη συσκευή σε δροσερό, καθαρό και στεγνό χώρο.
- Μην τοποθετείτε ποτέ βάρια αντικείμενα επάνω στη συσκευή, καθώς μπορεί να προκληθεί ζημιά σε αυτήν.
- Μην μετακινείτε τη συσκευή ενώ βρίσκεται σε λειτουργία. Αποσυνδέστε τη συσκευή από την παροχή ρεύματος όταν τη μετακινείτε και κρατήστε την στο κάτω μέρος.

Αντιμετώπιση προβλημάτων

Αν η συσκευή δεν λειτουργεί σωστά, ελέγξτε τον παρακάτω πίνακα για το διάλυμα. Εάν εξακολουθείτε να μην μπορείτε να λύσετε το πρόβλημα, επικοινωνήστε με τον προμηθευτή/πάρχο υπηρεσιών.

Πρόβλημα	Πιθανή αιτία	Πιθανή λύση
Η συσκευή δεν ενεργοποιείται.	<ul style="list-style-type: none"> - Το φις τροφοδοσίας δεν είναι σωστά συνδεδεμένο με την πρίζα. - Ο χρονοδιακόπτης έχει ρυθμιστεί στη θέση «0». - Η θύρα δεν έχει κλείσει πλήρως. 	<ul style="list-style-type: none"> - Ελέγξτε το φις τροφοδοσίας για να βεβαιωθείτε ότι είναι σωστά συνδεδεμένο. - Ρυθμίστε τον χρονοδιακόπτη στον επιθυμητό χρόνο μαγειρέματος. - Βεβαιωθείτε ότι η πόρτα είναι κλειστή και ασφαλισμένη στη θέση της.
Ο γυάλινος περιστρεφόμενος δίσκος κάνει θόρυβο κατά τη λειτουργία.	<ul style="list-style-type: none"> - Ο γυάλινος περιστρεφόμενος δίσκος δεν έχει τοποθετηθεί σωστά. - Το κάτω μέρος του εσωτερικού του φούρνου δεν είναι επίπεδο λόγω υπολειμμάτων τροφών που έχουν απομείνει. 	<ul style="list-style-type: none"> - Βεβαιωθείτε ότι ο γυάλινος περιστρεφόμενος δίσκος έχει τοποθετηθεί σωστά. - Καθαρίστε το κάτω μέρος του εσωτερικού του φούρνου για να βεβαιωθείτε ότι είναι επίπεδο.

Ενδέχεται να υπάρχουν ορισμένα μη μεταλλικά σκεύη που δεν είναι ασφαλή για χρήση σε μικροκύματα. Εάν έχετε αμφιβολίες, μπορείτε να δοκιμάσετε το εν λόγω σκεύος ακολουθώντας την παρακάτω διαδικασία.

Δοκιμή σκευών:

1. Γεμίστε ένα δοχείο κατάλληλο για μικροκύματα με 1 φλιτζάνι κρύο νερό (250ml) μαζί με το εν λόγω σκεύος.
2. Μαγειρέψτε στη μέγιστη ισχύ για 1 λεπτό.
3. Αισθανθείτε προσεκτικά το εργαλείο. Εάν το άδειο σκεύος είναι ζεστό, μην το χρησιμοποιείτε για μαγείρεμα σε φούρνο μικροκυμάτων.

ΣΗΜΕΙΩΣΗ: Μην υπερβαίνετε το χρόνο μαγειρέματος του 1 λεπτού.

Καθαρισμός και συντήρηση

- **ΠΡΟΣΟΧΗ!** Αποσυνδέετε πάντα τη συσκευή από την παροχή ρεύματος και τη ψύχετε πριν από την αποθήκευση, τον καθαρισμό και τη συντήρηση.
- Μην χρησιμοποιείτε πίδακα νερού ή ατμοκαθαριστή για τον καθαρισμό και μην σπρώχνετε τη συσκευή κάτω από το νερό, καθώς τα εξαρτήματα θα βραχούν και μπορεί να προκληθεί ηλεκτροπληξία.
- Εάν η συσκευή δεν διατηρείται σε καλή κατάσταση καθαριότητας, αυτό μπορεί να επηρεάσει αρνητικά τη διάρκεια ζωής της συσκευής και να οδηγήσει σε επικίνδυνες συνθήκες.
- Τα υπολείμματα τροφίμων πρέπει να καθαρίζονται τακτικά και να αφαιρούνται από τη συσκευή. Εάν η συσκευή δεν καθαριστεί σωστά, θα μειώσει τη διάρκεια ζωής της και μπορεί να προκαλέσει επικίνδυνη κατάσταση κατά τη χρήση.

Καθαρισμός

- Καθαρίστε την ψυγμένη εξωτερική επιφάνεια με ένα πανί ή σφουγγάρι ελαφρώς υγρό με ήπιο διάλυμα σαπουνιού.
- Για λόγους υγιεινής, η συσκευή πρέπει να καθαρίζεται πριν και μετά τη χρήση.
- Αποφύγετε την επαφή νερού με τα ηλεκτρικά εξαρτήματα.
- Ποτέ μη βυθίζετε τη συσκευή σε νερό ή άλλα υγρά.
- Μην χρησιμοποιείτε ποτέ ισχυρά καθαριστικά, λειαντικά σφουγγάρια ή καθαριστικά που περιέχουν κλώριο. Μην χρησιμοποιείτε σταλόσυρμα, μεταλλικά εργαλεία ή αιχμηρά αντικείμενα για τον καθαρισμό. Μην χρησιμοποιείτε βενζίνη ή διαλύτες!
- Κανένα εξάρτημα δεν είναι ασφαλές για πλύσιμο στο πλυντήριο πιάτων.
- Η μη διατήρηση του φούρνου σε καθαρή κατάσταση μπορεί να οδηγήσει σε φθορά της επιφάνειας, η οποία θα μπορούσε να επηρεάσει αρνητικά τη διάρκεια ζωής της συσκευής και ενδεχομένως να οδηγήσει σε επικίνδυνες συνθήκες.



Εγγύηση

Κάθε ελάττωμα που επηρεάζει τη λειτουργικότητα της συσκευής και παρουσιάζεται εντός ενός έτους μετά την αγορά θα επισκευάζεται με δωρεάν επισκευή ή αντικατάσταση, με την προϋπόθεση ότι η συσκευή έχει χρησιμοποιηθεί και συντηρηθεί σύμφωνα με τις οδηγίες και δεν έχει υποστεί οποιαδήποτε κατάχρηση ή κακή χρήση. Το νόμιμο δικαίωμά σας δεν επηρεάζεται. Εάν η συσκευή καλύπτεται από εγγύηση, δηλώστε πού και πότε αγοράστηκε και συμπεριλάβετε απόδειξη αγοράς (π.χ. απόδειξη).

Σύμφωνα με την πολιτική μας για τη συνεχή ανάπτυξη προϊόντων, διατηρούμε το δικαίωμα να αλλάξουμε τις προδιαγραφές προϊόντων, συσκευασίας και τεκμηρίωσης χωρίς προειδοποίηση.

Απόρριψη και περιβάλλον



Κατά τον παροπλισμό της συσκευής, το προϊόν δεν πρέπει να απορρίπτεται μαζί με άλλα οικιακά απορρίμματα. Αντ' αυτού, είναι δική σας ευθύνη να απορρίψετε τον απόβλητο εξοπλισμό σας παραδίδοντάς τον σε ένα καθορισμένο σημείο συλλογής. Η

μη τήρηση αυτού του κανόνα μπορεί να τιμωρηθεί σύμφωνα με τους ισχύοντες κανονισμούς για την απόρριψη αποβλήτων. Η ξεχωριστή συλλογή και ανακύκλωση του άχρηστου εξοπλισμού σας κατά τη στιγμή της απόρριψης θα βοηθήσει στη διατήρηση των φυσικών πόρων και θα διασφαλίσει ότι ανακυκλώνεται με τρόπο που προστατεύει την ανθρώπινη υγεία και το περιβάλλον.

Για περισσότερες πληροφορίες σχετικά με το πού μπορείτε να αποθέσετε τα απορρίμματα για ανακύκλωση, επικοινωνήστε με την τοπική εταιρεία συλλογής απορριμμάτων. Οι κατασκευαστές και οι εισαγωγείς δεν αναλαμβάνουν ευθύνη για την ανακύκλωση, την επεξεργασία και την οικολογική απόρριψη, είτε απευθείας είτε μέσω ενός δημόσιου συστήματος.

ΣΕΡΒΙΣ ΕΛΛΑΔΟΣ:

Τηλ.: 213 0 998989 (10 γραμμές)

info@pks-hendi.com

HRVATSKI

Poštovani korisniče,

Hvala vam što ste kupili ovaj HENDI uređaj. Pažljivo pročitajte ovaj priručnik za uporabu i pritom obratite posebnu pozornost na niže navedene sigurnosne propise, prije prve ugradnje i uporabe uređaja.

Sigurnosne upute

• Uređaj upotrebljavajte samo u svrhu za koju je namijenjen, kako je opisano u ovom priručniku.

• Proizvođač nije odgovoran za bilo kakva oštećenja uzrokovana neispravnim radom i nepravilnom uporabom.



OPASNOST! OPASNOST OD STRUJNOG UDARA! Ne pokušavajte sami popraviti uređaj. Električne dijelove uređaja nemojte uranjati u vodu ili neku drugu tekućinu. Nikada nemojte držati uređaj pod tekućom vodom.

• **NIKADA NEMOJTE KORISTITI OŠTEĆENI UREĐAJ!** Redovito provjeravajte električne spojeve i kabele za eventualna oštećenja. Ako je oštećen, uređaj isključite iz električne mreže. Popravke smije obavljati samo dobavljač ili kvalificirana osoba kako bi se izbjegle opasnosti ili ozljede.

• **UPOZORENJE!** Prilikom postavljanja uređaja, ako je potrebno, kabel za napajanje usmjerite na siguran način kako biste

izbjegli nenamjerno povlačenje, oštećivanje, kontakt s površinom za grijanje ili opasnost od spoticanja.

- **UPOZORENJE!** Dok god je utikač u utičnici, uređaj je priključen na napajanje.
- **UPOZORENJE!** UVIJEK isključite uređaj prije isključivanja iz napajanja, čišćenja, održavanja ili pohrane.
- Uređaj spajajte samo na električnu utičnicu s naponom i frekvencijom navedenim na naljepnici uređaja.
- Ne dodirujte utikač/električne spojeve vlažnim rukama.
- Uređaj i električne priključke/priključke držite podalje od vode i drugih tekućina. Ako uređaj padne u vodu, odmah uklonite električne priključke. Uređaj ne upotrebljavajte dok ga nije provjerio ovlašteni tehničar. Nepridržavanje ovih uputa može dovesti do po život opasnih rizika.
- Spojite napajanje u lako dostupnu električnu utičnicu kako biste mogli odmah isključiti uređaj u hitnom slučaju.
- Pazite da kabel ne dode u dodir s oštrim ili vrućim predmetima i držite ga dalje od otvorenog požara. Nikada nemojte povlačiti kabel za napajanje kako biste ga isključili iz utičnice, uvijek povucite utikač.
- Nikada nemojte nositi uređaj za kabel.
- Nikad sami nemojte pokušavati otvoriti kućište uređaja.
- Ne stavljajte predmete u kućište uređaja.
- Nikad ne ostavljajte uređaj bez nadzora tijekom uporabe.
- Uređajem treba upravljati osposobljeno osoblje u kuhinji restorana, kantine ili osoblja bara, itd.
- Ovim uređajem ne smiju rukovati osobe sa smanjenim fizičkim, osjetilnim odnosno umnim sposobnostima ili osobe koje nemaju dovoljno iskustva i znanja.
- Ovaj uređaj djeca ne smiju upotrebljavati ni pod kojim okolnostima.
- Uređaj i električne spojeve držite izvan dohvata djece.
- Nikada ne upotrebljavajte pribor niti bilo koje dodatne uređaje osim onih koje je isporučio uređaj ili preporučio proizvođač. Ako to ne učinite, može doći do sigurnosnog rizika za korisnika i može oštetiti uređaj. Koristite samo originalne dijelove i dodatnu opremu.
- Ne upravljajte ovim uređajem pomoću vanjskog tajmera ili sustava daljinskog upravljanja.
- Nemojte stavljati uređaj na grijaći predmet (benzin, električnu struju, štednjak s ugljenom itd.).
- Ne prekrivajte uređaj u radu.
- Ne stavljajte predmete na uređaj.
- Uređaj ne upotrebljavajte u blizini otvorenih plamena, eksplozivnih ili zapaljivih materijala. Uređaj uvijek koristite na vodoravnoj, stabilnoj, čistoj, otpornoj na toplinu i suhoj površini.
- Uređaj nije prikladan za postavljanje u prostor gdje se može koristiti mlaz vode.
- Ostavite najmanje 20 cm prostora oko uređaja radi prozračivanja tijekom uporabe.
- **UPOZORENJE!** Pazite da svi ventilacijski otvori na uređaju nisu blokirani.

Posebne sigurnosne upute

• Ovaj uređaj namijenjen je za komercijalnu uporabu.

• **OPREZ! RIZIZANJE BURNISA! HOT SURFACES!** Temperatura dostupnih površina može biti vrlo visoka tijekom uporabe. Dodirnite samo upravljačku ploču, ručke, prekidače, kontrolne tipke tajmera ili regulatore temperature.

• **UPOZORENJE!** Masnoća i ulje tijekom rada postaju vrlo vrući. Budite svjesni toga.



- Ako je kabel za napajanje oštećen, mora ga zamijeniti proizvođač, njegov servisni zastupnik ili slične kvalificirane osobe kako bi se izbjegla opasnost.
- **UPOZORENJE!** Ako su vrata ili brtve vrata oštećene, pećnica se ne smije koristiti dok ih ne popravi osoba koja je kompetentna.
- **UPOZORENJE!** Opasno je za bilo koga osim kompetentne osobe da izvrši bilo kakav servis ili popravak koji u razvija uklanjanje bilo kojeg poklopcu koji pruža zaštitu od izlaganja mikrovalnoj energiji.
- **UPOZORENJE!** Tekućine ili druge namirnice ne smiju se zagrijavati u zatvorenim spremnicima jer mogu eksplodirati.
- **UPOZORENJE!** Mikrovalno zagrijavanje pića može dovesti do odgođenog eruptivnog vrenja, stoga je potrebno paziti pri rukovanju spremnikom.
- **UPOZORENJE!** Sadržaj bočica za hranjenje i posuda za hranu za bebe mora se promiješati ili protresti, a provjeravana temperatura mora se konzumirati kako bi se izbjegle opekline;
- Koristite samo posude prikladno za uporabu u mikrovalnim pećnicama.
- Prilikom zagrijavanja namirnica u plastičnim ili papirnatim spremnicima, pazite na pećnicu zbog mogućnosti zapaljenja.
- Ako primijete dim, isključite ili iskopčajte uređaj i držite vrata zatvorena kako biste ugasili plamen.
- Jaja u školjci i cijela tvrdo kuhana jaja ne smiju se zagrijavati u mikrovalnoj funkciji jer mogu eksplodirati čak i nakon završetka zagrijavanja u mikrovalnoj pećnici.
- **UPOZORENJE! NE KORISTITE FUNKCIJU MIKROVALNE PEĆNICE AKO SE HRANA NE STAVLJA U KOMORU PEĆNICE.**

Namjena

- Ovaj je uređaj namijenjen za uporabu u komercijalnim aplikacijama, na primjer u kuhinjama restorana, kantina, bolnica i komercijalnih poduzeća kao što su pekare, butcheries itd., ali ne i za kontinuiranu masovnu proizvodnju hrane.
- Uređaj je namijenjen samo za zagrijavanje i odmrzavanje prehrambenih proizvoda odgovarajućim jelima. Svaka druga uporaba može dovesti do oštećenja uređaja ili tjelesnih ozljeda.
- Uporaba uređaja u bilo koju drugu svrhu smatrat će se zlouporabom uređaja. Korisnik je isključivo odgovoran za nepropisnu uporabu uređaja.

Instalacija za uzemljenje

Ovaj je uređaj klasificiran kao **zaštitni razred I** i mora biti spojen na zaštitno uzemljenje. Uzemljenje smanjuje rizik od strujnog udara pružanjem žice za izlaz električne struje.

Ovaj je uređaj opremljen kabelom za napajanje s utikačem za uzemljenje ili električnim priključcima sa žicom za uzemljenje. Priključci moraju biti pravilno montirani i uzemljeni.

Glavni dijelovi proizvoda

(Sl. 1 na stranici 3)

1. Upravljačka ploča
2. Tipka za otvaranje vrata
3. Okretna osovina
4. Okretni valjak
5. Stakleni okretni tanjur
6. Stakleni prozor
7. Stalac za roštilj (koristite samo u načinu rada roštilja)
8. Mehanizam zaključavanja vrata
9. Vrata

Napomena: Sadržaj ovog priručnika odnosi se na sve navedene stavke, osim ako nije drugačije navedeno. Izgled se može razlikovati od prikazanih ilustracija.

Priprema prije uporabe

- Uklonite svu zaštitnu ambalažu i omote.
- Provjerite je li uređaj u dobrom stanju i sa svim dodacima. U slučaju nepotpune ili oštećene isporuke odmah se obratite dobavljaču. U tom slučaju nemojte upotrebljavati uređaj.
- Očistite pribor i uređaj prije uporabe [pogledajte ==> Čišćenje i održavanje].
- Provjerite je li uređaj potpuno suh.
- Uređaj postavite na vodoravnu, stabilnu i toplinsku površinu koja je sigurna od prskanja vode.
- Držite pakiranje ako namjeravate pohraniti svoj uređaj u budućnosti.
- Čuvajte korisnički priručnik za buduću uporabu.

NAPOMENA! Zbog proizvodnih ostataka, uređaj tijekom prvih nekoliko uporaba može ispuštati lagani miris. To je normalno i ne ukazuje na bilo kakav nedostatak ili opasnost. Provjerite je li uređaj dobro prozračen.

Instalacija okretnog tanjura

(Sl. 2 na stranici 3)

- Nikada ne stavljajte stakleni tanjur naopako.
- Tijekom kuhanja moraju se koristiti i okretni valjak i stakleni okretni tanjur.
- Sva jela i pića moraju se staviti na stakleni okretni tanjur za kuhanje.
- Postavite valjak okretnog tanjura, stakleni okretni tanjur uz okomitu osovinu okretnog tanjura. Uvjerite se da se vrte glatko.
- Očistite stakleni okretni tanjur nakon svake uporabe.
- **UPOZORENJE!** NEMOJTE koristiti mikrovalnu pećnicu ako je stakleni okretni tanjur ili prsten okretnog tanjura napuknut ili oštećen. Ako se to dogodi, odmah se obratite dobavljaču.
- Koristite samo isporučeni okretni valjak i stakleni okretni tanjur.
- Sva jela i pića moraju se staviti na stakleni okretni tanjur za kuhanje.

Upute za uporabu

- Stavite mic rowave na ravnu, stabilnu, toplinsku i suhu vodoravnu površinu. Ostavite dovoljno prostora za protok zraka:
 - iznad mikrovalne pećnice: 30 cm
 - straga: 10 cm
 - s obje strane: 10 cm
- Otvorite vrata mikrovalne pećnice pritiskom na tipku za otpuštanje vrata.
- Postavite okretni valjak i stakleni okretni tanjur na ispravno mjesto. Inače se ne može glatko okretati. (Vidi ==> Instalacija okretnog tanjura).
- Priključite utikač za napajanje u odgovarajuću električnu utičnicu.

Napomene:

- Nemojte postavljati mikrovalnu pećnicu na mjesta na kojima se stvara toplina, vlaga ili visoka vlažnost ili u blizini zapaljivih materijala.
- Pazite da kabel za napajanje nije oštećen i da ne radi ispod mikrovalne pećnice ili preko vrućih ili oštih površina.



- Utikač napajanja mora biti lako dostupan kako bi se u hitnom slučaju mogao lako odspojiti.
- **PAŽNJA:** Rešetka za roštilj može se koristiti samo u načinu rada rada Grill.
- Stakleni okretni tanjur treba koristiti u svim načinima rada: Mikrovalna pećnica, roštilj i kombinirani načini rada.
- Koristite odgovarajuća jela prilikom korištenja sa stalkom za roštilj kako biste izbjegli dodirivanje stijenki uređaja.
- Stavite hranu sa spremnikom i zatvorite vrata .

Postavljanje razine snage i tajmera:

- Podesite snagu kuhanja okretanjem gumba za uključivanje na željenu razinu snage na upravljačkoj ploči. (mikroval, kombinacija ili način rada roštilja).
- Postavite vrijeme kuhanja (Raspon: 0 min ~ 35 min) okretanjem tipke tajmera na željeno vrijeme kuhanja.
- Mikrovalna pećnica automatski će započeti s kuhanjem nakon postavljanja snage i tajmera.
- Nakon isteka postavljenog vremena kuhanja, začut će se zvuk "Dong" i postupak kuhanja je završen.
- Sada možete izvaditi hranu. Po potrebi koristite rukavice za pećnicu (nije uključeno). Pazite na vruću površinu.
- Ako ne koristite uređaj, uvijek postavite tajmer u položaj "0".

HR

Funkcija	Približna izlazna snaga	Korištenje aplikacije
Niska	120W	Omekšajte sladoled
Odmrzavanje	230W	Juha pirja, omekšava maslac ili odmrzava
Med	385W	Sirovina, riba
M. Visoka	540W	Riža, riba, piletina, mljeveno meso
Visoka	700W	Zagrijavanje mlijeka, povrća, kipuće vode, pića

Napomena: Iznad tablice koja prikazuje razinu snage odnosi se samo na izlaznu snagu mikrovalne pećnice, a ne na roštilj ili potrošnju energije uređaja. Korištenje aplikacije služi samo kao referenca.

Funkcija	Rukovanje	Korištenje aplikacije
Comb1	80% vremena: roštilj; 20% vremena: mikrovalna pećnica	Roštiljanje odrezaka, mljevenog mesa, kebaba, kobasica i pilećih dijelova.
Comb2	70% vremena: roštilj; 30% vremena: mikrovalna pećnica	Pileći komadi, svinjski psi, ribe
Comb3	60% vremena: roštilj; 40% vremena: mikrovalna pećnica	Pudings, omlet, popratne mrvke i povrće.
Roštilj	100% vrijeme: roštilj	Pečeni kruh, rezana hrana

Napomena:

1. Iznad tablice prikazuje rad tijekom kombiniranja i načina rada roštilja.
2. Prilikom vađenja hrane iz uređaja, provjerite je li uređaj isključeno okretanjem tajmera u položaj "0". U suprotnom može doći do oštećenja uređaja.
3. Iznad 2 tablice služe samo kao referenca. Stvarno vrijeme kuhanja i postavka snage razlikovat će se ovisno o željenom učinku kuhanja. Ako je potrebno, ručno promijenite pojedinačno vrijeme kuhanja i postavku snage.

Savjeti za rad

- Ovaj uređaj možete otvoriti u bilo kojem trenutku tijekom pečenja. Možda će biti potrebno, na primjer, okrenuti ili promiješati hranu ili provjeriti temeljito kuhano hranu ili ne.
- Završite postupak kuhanja ručnim postavljanjem tajmera na položaj "0".
- Sada možete izvaditi hranu. Po potrebi koristite rukavice za pećnicu (nije uključeno). Pazite na vruću površinu.
- Ako ne koristite uređaj, uvijek postavite tajmer u položaj "0".

Vodič za pribor za kuhanje

Ispod općeg vodiča koji će vam pomoći odabrati odgovarajuće posude:

Kuhanje utenzila	Način rada mikrovalne pećnice	Način rada roštilja	Kombinirani način rada	Napomena
Staklo otporno na toplinu	✓	✓	✓	
Nezagrijavanje - otporno staklo	x	x	x	
Keramika otporna na toplinu	✓	✓	✓	
Plastična jela sigurna za mikrovalnu pećnicu	✓	x	x	Nije prikladno za visoku temperaturu.
Kuhinjski papir	✓	x	x	Kratko trajanje samo za zagrijavanje. Prisustvona uporaba.
Metalna plitica	x	✓	x	Nastaje luk ako se koristi u mikrovalnoj pećnici.
Metalni stalak	x	✓	x	
Aluminij-ska folija i spremnici	x	✓	x	

✓: Prikladno za uporabu u odgovarajućem načinu rada. Slijedite upute proizvođača i s uklonjenim poklopcem. Nemojte koristiti ako je površina napuknuta ili oštećena.
x: Nije prikladno za uporabu u odgovarajućem načinu rada.



Može postojati određeno nemetalno posuđe koje nije sigurno za korištenje za mikrovakanje. Ako ste u nedoumici, možete testirati predmetni pribor sljedeći postupak u nastavku.

Test utensila:

1. Napunite spremnik siguran za mikrovalnu pećnicu s 1 šalicom hladne vode (250 ml) zajedno s predmetnim priborom.
2. Kuhajte maksimalnom snagom 1 minutu.
3. Pažljivo osjetite utensil. Ako je prazan pribor topao, nemojte ga koristiti za kuhanje u mikrovalnoj pećnici.

NAPOMENA: Ne prelazite 1 minutu vremena kuhanja.

Čišćenje i održavanje

- **PAŽNJA!** Uvijek isključite uređaj iz napajanja i ohladite ga prije skladištenja, čišćenja i održavanja.
- Za čišćenje nemojte koristiti mlaznicu ili parni čistač i nemojte gurati uređaj pod vodu jer će se dijelovi smočiti i može doći do strujnog udara.
- Ako se uređaj ne održava u dobrom stanju čistoće, to može negativno utjecati na životni vijek uređaja i rezultirati opasnom situacijom.
- Ostaci hrane moraju se redovito čistiti i vaditi iz uređaja. Ako uređaj nije pravilno očišćen, to će smanjiti njegov vijek trajanja i može dovesti do opasnog stanja tijekom uporabe.

Čišćenje

- Očistite ohlađenu vanjsku površinu krpom ili spužvom lagano navlaženom blagom otopinom sapuna.
- Zbog higijene uređaj treba očistiti prije i nakon upotrebe.
- Izbjegavajte dodirivanje vode s električnim komponentama.
- Nikada ne uranjajte uređaj u vodu ili druge tekućine.
- Nikada nemojte koristiti agresivna sredstva za čišćenje, abrazivne spužve ili sredstva za čišćenje koja sadrže klor. Nemojte koristiti čeličnu vunu, metalni pribor ili oštre ili šiljaste predmete za čišćenje. Nemojte koristiti benzin ili otapala!
- Nijedan dio se ne može prati u perilici posuđa.
- Ako pećnicu ne održavate u čistom stanju, može doći do oštećenja površine koje može negativno utjecati na životni vijek uređaja i dovesti do opasnih situacija.
- Stakleni okretni tanjur može se izvaditi radi čišćenja. Budite oprezni prilikom čišćenja staklenog okretnog tanjura kako biste izbjegli oštećenja. Očistite ga toplom vodom sa sapunom.
- Kotačić s okretnim tanjurom i dno unutrašnjosti treba redovito čistiti zbog higijenskih razloga i kako bi valjak s okretnim tanjurom radio glatko.
- Svjetlosna unutrašnjost pećnice može se zamijeniti. To bi trebalo učiniti ovlašteni tehničar.

Održavanje

- Redovito provjeravajte rad uređaja kako biste spriječili ozbiljne nezgode.
- Ako vidite da uređaj ne radi ispravno ili da postoji problem, prestanite ga koristiti, isključite ga i kontaktirajte dobavljača.
- Sve radove na održavanju, instalaciji i popravcima moraju obavljati specijalizirani i ovlašteni tehničari ili ih preporučuje proizvođač.

Prijevoz i skladištenje

- Prije skladištenja, uvijek provjerite je li uređaj isključen iz električne mreže i potpuno se ohladio.
- Uređaj čuvajte na hladnom, čistom i suhom mjestu.
- Nikada ne stavljajte teške predmete na uređaj jer bi ih to moglo oštetiti.
- Ne pomičite uređaj dok je u pogonu. Isključite uređaj iz napajanja prilikom pomicanja i držite ga na dnu.

Rješavanje problema

Ako uređaj ne radi ispravno, molimo provjerite rješenje u tablici u nastavku. Ako i dalje ne možete riješiti problem, obratite se dobavljaču/pruzatelju usluga.

Problem	Mogući uzrok	Moguće rješenje
Uređaj se ne uključuje.	<ul style="list-style-type: none"> - Utikaç napajanja nije ispravno spojen s električnom utičnicom. - Tajmer je postavljen na položaj "0". - Vrata nisu potpuno zatvorena. 	<ul style="list-style-type: none"> - Provjerite utikač kako biste se uvjerali da je pravilno priključen. - Postavite tajmer na željeno vrijeme kuhanja. - Provjerite jesu li vrata zatvorena i zaključana na mjestu.
Stakleni okretni tanjur stvara buku tijekom rada.	<ul style="list-style-type: none"> - Stakleni okretni tanjur nije ispravno postavljen. - Donji dio šupljine nije ravan zbog nekih ostataka hrane. 	<ul style="list-style-type: none"> - Provjerite je li stakleni okretni tanjur pravilno postavljen. - Očistite dno unutrašnjosti kako biste se uvjerali da je ravno.

Jamstvo

Neispravnosti koje utječu na funkcionalnost uređaja koje se pojave u roku od jedne godine nakon kupnje popravljat će se besplatnim popravkom ili zamjenom, pod uvjetom da je uređaj korišten i održavan u skladu s uputama i da nije na bilo koji način bio zlouporabljivan ili pokvaren. To ne utječe na vaša zakonska prava. Ako je uređaj pokriven jamstvom, navedite gdje i kada je kupljen i uključite dokaz o kupnji (npr. račun). U skladu s našim pravilima o kontinuiranom razvoju proizvoda pridržavamo pravo na promjenu opsega proizvoda, pakiranja i dokumentacije bez prethodne obavijesti.

Odbacivanje otpada i okoliš



Kada prestaje s uporabom uređaja, proizvod se ne smije odlagati s drugim kućnim otpadom. Umjesto toga, vaša je odgovornost odlagati na vašu otpadnu opremu predajući je na određeno sabirno mjesto. Nepridržavanje tog pravila može se kazniti u skladu s primjenjivim propisima o odlaganju otpada. Zasebnim sakupljanjem i recikliranjem vaše otpadne opreme u vrijeme odlaganja čuvaju se prirodni resursi i osigurava se njezino recikliranje na način koji štiti ljudsko zdravlje i okoliš.

Za više informacija o tome gdje možete uskratiti svoj otpad radi recikliranja, obratite se lokalnoj tvrtki za prikupljanje otpada. Proizvođači i uvoznici ne preuzimaju odgovornost za recikliranje, tretman i ekološko zbrinjavanje, bilo izravno ili putem javnog sustava.



Vážení zákazníci,

Děkujeme vám za zakoupení tohoto spotřebiče HENDI. Před první instalací a použitím tohoto spotřebiče si pozorně přečtěte tuto uživatelskou příručku a věnujte zvláštní pozornost níže uvedeným bezpečnostním předpisům.

Bezpečnostní pokyny

- Spotřebič používejte pouze k určenému účelu, k němuž byl navržen, jak je popsáno v této příručce.
- Výrobce neodpovídá za žádné škody způsobené nesprávným provozem a nesprávným používáním.



NEBEZPEČÍ! NEBEZPEČÍ ÚRAZU ELEKTRICKÝM PROUDEM! Při umísťování se spotřebič opravovat sami. Elektrické části spotřebiče neponořujte do vody ani jiných kapalin. Nikdy nedržte spotřebič pod tekoucí vodou.

- NIKDY NEPOUŽÍVEJTE POŠKOZENÉ SPOTŘEBIČ!** Pravidelně kontrolujte, zda elektrické spoje a kabely nejsou poškozeny. Poškozený spotřebič odpojte od napájení. Opravy smí provádět pouze dodavatel nebo kvalifikovaná osoba, aby se zabránilo nebezpečí nebo zranění.

- VAROVÁNÍ!** Při umísťování spotřebiče vedte napájecí kabel bezpečně, pokud je to nutné, aby nedošlo k neúmyslnému vytažení, poškození, kontaktu s topnou plochou nebo nebezpečí zakopnutí.

- VAROVÁNÍ!** Dokud je zástrčka v zásuvce, spotřebič je připojen k napájecí síti.
- VAROVÁNÍ!** Před odpojením od napájení, čištěním, údržbou nebo skladováním spotřebič **VŽDY** vypněte.

- Spotřebič připojujte pouze k elektrické zásuvce s napětím a frekvencí uvedenou na štítku spotřebiče.
- Nedotýkejte se zástrček / elektrických spojů mokřými nebo vlhkými rukama.

- Spotřebič a elektrické zástrčky/přípojky udržujte mimo dosah vody a jiných kapalin. Pokud spotřebič spadne do vody, okamžitě odpojte napájecí přípojky. Spotřebič nepoužívejte, dokud jej nekontroluje kvalifikovaný technik. Nedodržení těchto pokynů bude mít za následek život ohrožující rizika.

- Napájecí zdroj zapojte do snadno přístupné elektrické zásuvky, abyste mohli v případě nouze spotřebič okamžitě odpojit.
- Dbejte na to, aby se kabel nedostal do kontaktu s ostrými nebo horkými předměty, a chraňte jej před otevřeným ohněm. Nikdy netahajte za napájecí kabel, abyste jej vypojili ze zásuvky, ale vždy vytáhněte zástrčku.

- Nikdy nepřehánějte přístroj za kabel.
- Nikdy se nepokoušejte sami otevřít kryt spotřebiče.
- Do krytu spotřebiče nevkládajte žádné předměty.
- Během používání nikdy nenechávejte spotřebič bez dozoru.
- Tento spotřebič by měl obsluhovat vyškolený personál v kuchyni restaurace, pracovníci jídelny nebo baru atd.
- Tento přístroj by neměly obsluhovat osoby se sníženými fyzickými, smyslovými nebo duševními schopnostmi nebo osoby s nedostatkem zkušeností a znalostí.
- Tento spotřebič by za žádných okolností neměly používat děti.
- Uchovávejte spotřebič a jeho elektrické přípojky mimo dosah dětí.

- Nikdy nepoužívejte jiné příslušenství nebo jiná zařízení než ta, která jsou dodávána se spotřebičem nebo která doporučuje výrobce. Pokud tak nečiníte, může to představovat bezpečnostní riziko pro uživatele a poškodit spotřebič. Používejte

pouze originální díly a příslušenství.

- Tento spotřebič nepoužívejte pomocí externího časovače nebo dálkového ovládání.
- Nepokládejte spotřebič na topné těleso (benzín, elektrický, uhlíkový sporák atd.).
- Nezakrývejte provoz spotřebiče.
- Na spotřebič nepokládejte žádné předměty.
- Nepoužívejte spotřebič v blízkosti otevřeného ohně, výbušných nebo hořlavých materiálů. Spotřebič vždy provozujte na vodorovném, stabilním, čistém, tepelně odolném a suchém povrchu.
- Spotřebič není vhodný k instalaci v místě, kde lze použít vodní trysku.
- Během používání nechte kolem spotřebiče prostor alespoň 20 cm pro větrání.
- VAROVÁNÍ!** Udržujte všechny větrací otvory na spotřebiči bez překážek.

Zvláštní bezpečnostní pokyny

- Tento spotřebič je určen ke komerčnímu použití.



UPOZORNĚNÍ! RIZIKO POPÁLENÍ! HORKÉ POVRCHY!

- Teplota přístupných povrchů může být během používání velmi vysoká. Dotkněte se pouze ovládacího panelu, rukojetí, spínačů, ovladačů časovače nebo ovladačů teploty.
- VAROVÁNÍ!** Tuk a olej se během provozu velmi zahřívají. Buďte si toho vědomi.
- Je-li napájecí kabel poškozen, smí jej vyměnit pouze výrobce, jeho servisní technik nebo podobně kvalifikovaná osoba, aby se zabránilo nebezpečí.
- VAROVÁNÍ!** Pokud jsou dvířka nebo těsnění dvířek poškozena, troubu nesmíte používat, dokud ji neopraví kompetentní osoba.
- VAROVÁNÍ!** Pro kohokoli jiného než kompetentní osobu je nebezpečné provést jakýkoli servis nebo opravu, která zahrnuje odstranění jakéhokoli krytu, který chrání před vystavením mikrovlnné energii.
- VAROVÁNÍ!** Tekutiny nebo jiné potraviny se nesmí ohřívát v uzavřených nádobách, protože mohou explodovat.
- VAROVÁNÍ!** Mikrovlnné ohřívání nápojů může vést k opožděnému erupčnímu vaření, proto je nutné při manipulaci s nádobou postupovat opatrně.
- VAROVÁNÍ!** Obsah krmných lžaví a dětských nádob s potravinami se musí míchat nebo třepat a teplota se musí před konzumací zkontrolovat, aby se zabránilo popálení.
- Používejte pouze nádoby vhodné k použití v mikrovlnné troubě ovšchens.
- Při ohřívání potravin v plastových nebo papírových nádobách dávejte pozor na troubu kvůli možnosti vznícení.
- Pokud zpozorujete kouř, vypněte nebo odpojte spotřebič od sítě a nechte dvířka zavřená, aby se uhasily případné plameny.
- Vejde ve skořepce a celá vejce vařená natvrdo by se neměla ohřívát v mikrovlnné funkci, protože mohou explodovat i po skončení mikrovlnného ohřevu.
- VAROVÁNÍ! NEPOUŽÍVEJTE MIKROVLNNOU FUNKCI, POKUD DO KOMORY TROUBY NEVLOŽÍTE ŽÁDNÉ JÍDLO.**

Určené použití

- Tento spotřebič je určen k použití v komerčních aplikacích, například v kuchyních restaurací, jídelen, nemocnicích a komerčních podnicích, jako jsou pekárny, butchery atd., ale nikoli k nepřetržitě hromadné výrobě potravin.



- Spotřebič je určen pouze k ohřevu a rozmrazování potravin pomocí vhodných pokrmů. Jakékoli jiné použití může vést k poškození spotřebiče nebo zranění osob.
- Provoz spotřebiče k jakémukoli jinému účelu se považuje za nesprávné použití přístroje. Uživatel nese výhradní odpovědnost za nesprávné použití zařízení.

Instalace uzemnění

Tento spotřebič je klasifikován jako **ochranný typ I** a musí být připojen k ochrannému uzemnění. Uzemnění snižuje riziko úrazu elektrickým proudem poskytnutím únikového vodiče pro elektrický proud.

Tento spotřebič je vybaven napájecím kabelem se zemnicí zástrčkou nebo elektrickými přípojkami se zemnicím vodičem. Přípojky musí být řádně nainstalovány a uzemněny.

Hlavní části výrobku

(Obr. 1 na straně 3)

1. Ovládací panel
2. Tlačítko Otevřít dveře
3. Hřídel otočného talíře
4. Otočný váleček
5. Skleněný otočný talíř
6. Skleněné okno
7. Grilovací rošt (použijte pouze v režimu grilování)
8. Mechanismus zamykání dveří

Poznámka: Obsah této příručky se vztahuje na všechny uvedené položky, pokud není uvedeno jinak. Vzhled se může lišit od zobrazených ilustrací.

Příprava před použitím

- Odstraňte všechny ochranné obaly a obaly.
- Zkontrolujte, zda je přístroj v dobrém stavu a s veškerým příslušenstvím. V případě neúplného nebo poškozeného doručení se prosím okamžitě obraťte na dodavatele. V takovém případě prostředek nepoužívejte.
- Před použitím vyčistěte příslušenství a spotřebič (viz ==> Čištění a údržba).
- Ujistěte se, že je spotřebič zcela suchý.
- Spotřebič položte na vodorovný, stabilní a žáruvzdorný povrch, který je bezpečný proti stříkající vodě.
- Pokud chcete spotřebič uložit v budoucnu, uschovejte jeho obal.
- Návod k použití si uschovejte pro budoucí použití.

POZNÁMKA! Z důvodu zbytků z výroby může spotřebič během prvních několika použití vydávat lehký zápach. To je normální a neznámá to žádnou závadu ani nebezpečí. Ujistěte se, že je spotřebič dobře větraný.

Instalace otočného talíře

(Obr. 2 na straně 3)

- Nikdy nepokládejte skleněný otočný talíř vzhůru nohama.
- Během vaření je nutné použít otočný váleček i skleněný otočný talíř.
- Veškeré potraviny a nápoje musí být při vaření umístěny na skleněný otočný talíř.
- Umístěte otočný váleček, skleněný otočný talíř podél svislé polohy s hřídelí otočného talíře. Ujistěte se, že se otáčejí hladce.

- Po každém použití vyčistěte skleněný otočný talíř.
- **VAROVÁNÍ!** NEPOUŽÍVEJTE mikrovlnnou troubu, pokud je skleněný otočný talíř nebo otočný kroužek prasklý nebo poškozený. Pokud k tomu dojde, měli byste ihned kontaktovat dodavatele.
- Používejte pouze dodaný otočný váleček a skleněný otočný talíř.
- Veškeré potraviny a nápoje musí být při vaření umístěny na skleněný otočný talíř.

Návod k obsluze

- Umístěte microwave na rovný, stabilní, tepelně odolný a suchý vodorovný povrch. Ponechte prostor pro dostatečné proudění vzduchu:
 - nad mikrovlnnou troubou: 30 cm
 - vzadu: 10 cm
 - na obou stranách: 10 cm
- Otevřete dvířka mikrovlnné trouby stisknutím tlačítka pro uvolnění dvířek.
- Umístěte otočný váleček a skleněný otočný talíř na správné místo. Jinak se nemůže hladce otáčet. (Viz ==> Instalace otočného talíře).
- Zapojte napájecí zástrčku do vhodné elektrické zásuvky.

Poznámky:

- Mikrovlnnou troubu neumísťujte tam, kde vzniká teplo, vlhkost nebo vysoká vlhkost, ani do blízkosti hořlavých materiálů.
- Ujistěte se, že napájecí kabel není poškozený a nevede se pod mikrovlnnou troubou ani přes horké nebo ostré povrchy.
- Síťová zástrčka musí být snadno přístupná, aby ji bylo možné v případě nouze snadno odpojit.
- **POZOR:** Grilovací rošt lze používat pouze v režimu grilování.
- Skleněný otočný talíř by se měl používat ve všech režimech: Režimy mikrovlnné trouby, grilu a kombinované režimy.
- Při použití grilovacího roštu používejte vhodné pokrmy, abyste se nedotkli stěn spotřebiče.
- Vložte potraviny s nádobou a zavřete dvířka .

Nastavení výkonu a časovače:

- Nastavte výkon vaření otočením ovladače výkonu na požadovanou úroveň výkonu na ovládacím panelu. (Režim mikrovlnné trouby, kombinované trouby nebo grilu).
- Nastavte dobu přípravy (rozsah: 0 min ~ 35 min) otočením ovladače časovače na požadovanou dobu přípravy.
- Mikrovlnná trouba automaticky spustí vaření po nastavení výkonu a časovače.
- Po uplynutí nastavené doby pečení zazní zvukový signál „Dong“ a vaření je dokončeno.
- Nyní můžete jídlo vyjmout. V případě potřeby použijte rukavice do trouby (nejsou součástí balení). Dávejte pozor na horký povrch.
- Pokud spotřebič nepoužíváte, vždy nastavte časovač do polohy „0“.



Funkce	Přibližný výstupní výkon	Použití aplikace
Nízká	120W	Změkčení zmrzliny
Rozmrazování	230W	Pečivo z polévky, změkčující máslo nebo rozmražené
Med	385W	Dušení, ryby
M. Vysoká	540W	Rýže, ryby, kuře, mleté maso
Vysoká	700W	Ohřívání mléka, zeleniny, vařící vody, nápojů

Poznámka: Výše uvedená tabulka ukazuje výkon pouze za výkon mikrovlnné trouby a nikoli na spotřebu grilu nebo výkonu spotřebiče. Použití aplikace je pouze orientační.

Funkce	Provoz	Použití aplikace
Comb1	80 % času: gril; 20 % času: mikrovlnná trouba	Grilování steaků, mletého masa, kebabů, klobás a kuřecích porcí.
Comb2	70 % času: gril; 30 % času: mikrovlnná trouba	Kuřecí kousky, vepřové kotlety, ryby
Comb3	60 % času: gril; 40 % času: mikrovlnná trouba	Pudinky, omelety, podložené mrkev a zelenina.
Gril	100 % času: gril	Pečený chléb, nakrájené jídlo

Poznámka:

- Nad tabulkou je uveden provoz v režimu kombinace a grilu.
- Při vyjímání potravin ze spotřebiče se ujistěte, že je spotřebič vypnutý otočením časovače do polohy „0“. Jinak by mohlo dojít k poškození spotřebiče.
- Výše uvedené 2 tabulky slouží pouze pro referenci. Skutečná doba pečení a nastavení výkonu se liší podle požadovaného účinku vaření. V případě potřeby změňte individuální dobu přípravy a nastavení výkonu ručně.

Provozní tipy

- Tento spotřebič lze během vaření kdykoli otevřít. Může být nutné například otočit nebo promíchat jídlo nebo důkladně zkontrolovat jídlo, či nikoli.
- Proces vaření ukončete ručním nastavením časovače do polohy „0“.
- Nyní můžete jídlo vyjmout. V případě potřeby použijte rukavice do trouby (nejsou součástí balení). Dávejte pozor na horký povrch.
- Pokud spotřebič nepoužíváte, vždy nastavte časovač do polohy „0“.

Průvodce vařením

Níže naleznete obecného průvodce, který vám pomůže vybrat vhodné nádobí:

Nádobí na vaření	Režim mikrovlnné trouby	Režim grilování	Kombinovaný režim	Poznámka
Tepelně odolné sklo	✓	✓	✓	
Sklo odolné proti horku	x	x	x	
Tepelně odolná keramika	✓	✓	✓	
Plastové nádobí vhodné do mikrovlnné trouby	✓	x	x	Není vhodné pro vysoké teploty.
Kuchyňský papír	✓	x	x	Krátké trvání pouze pro zahřívání. Navštívené použití.
Kovový plech	x	✓	x	Při použití v mikrovlnné troubě dochází k oblouku.
Kovový rošt	x	✓	x	
Hliníková fólie a nádoby	x	✓	x	
<p>✓: Vhodné pro použití v odpovídajícím režimu. Postupujte podle pokynů výrobce a se sejmutým víkem. Nepoužívejte, pokud je povrch prasklý nebo poškozený. x: Nevhodné pro použití v odpovídajícím režimu.</p>				

Pro mikrovlny mohou existovat určité nekovové náčiní, které není bezpečné. Pokud máte pochybnosti, můžete daný náčiní otestovat podle níže uvedeného postupu.

Výšetření nádobí:

- Naplňte nádobu vhodnou pro mikrovlny 1 šálkem studené vody (250 ml) spolu s příslušným nádobím.
- Vařte při maximálním výkonu po dobu 1 minuty.
- Opatrně učiťte nádobí. Je-li prázdné nádobí teplé, nepoužívejte jej k mikrovlnnému vaření.

POZNÁMKA: Nepřekračujte dobu přípravy 1 minutu.

Čištění a údržba

- POZOR!** Před skladováním, čištěním a údržbou vždy odpojte spotřebič od napájení a vychladněte.
- K čištění nepoužívejte vodní trysku ani parní čistič a netlačte spotřebič pod vodu, protože by se části namočily a mohlo by dojít k úrazu elektrickým proudem.
- Není-li spotřebič udržován v dobrém stavu čistoty, může to nepříznivě ovlivnit jeho životnost a způsobit nebezpečnou situaci.
- Zbytky potravin je třeba pravidelně čistit a odstraňovat ze spotřebiče. Pokud spotřebič řádně vyčistíte, sníží se jeho životnost a během používání může dojít k nebezpečnému stavu.



Čištění

- Očistěte ochlazený vnější povrch hadříkem nebo houbou mírně navlhčenou v jemném mýdlovém roztoku.
- Z hygienických důvodů je nutné spotřebič před použitím a po něm vyčistit.
- Zabraňte kontaktu vody s elektrickými součástmi.
- Spotřebič nikdy neponořujte do vody nebo jiných kapalin.
- Nikdy nepoužívejte agresivní čisticí prostředky, abrazivní houbičky nebo čisticí prostředky obsahující chlór. K čištění nepoužívejte ocelovou vlnu, kovové náčiní ani žádné ostré nebo špičaté předměty. Nepoužívejte benzín ani rozpouštědla!
- Žádné součásti nelze mýt v myčce nádobí.
- Pokud troubu neudržíte v čistém stavu, může dojít k poškození povrchu, které by mohlo nepříznivě ovlivnit životnost spotřebiče a případně vést k nebezpečné situaci.
- Skleněný otočný talíř lze při čištění vyjmout. Při čištění skleněného otočného talíře postupujte velmi opatrně, aby nedošlo k poškození. Očistěte ji teplou mýdlovou vodou.
- Válec otočného talíře a dno vnitřku trouby by měly být pravidelně čišťeny z hygienických důvodů, aby byl zajištěn hladký chod otočného talíře.
- Světlo uvnitř trouby lze vyměnit. Ale měl by to udělat autorizovaný technik.

Údržba

- Pravidelně kontrolujte provoz spotřebiče, abyste zabránili vážným nehodám.
- Pokud vidíte, že spotřebič nefunguje správně nebo že se vyskytl problém, přestaňte jej používat, vypněte jej a kontaktujte dodavatele.
- Veškerá údržba, instalace a opravy musí být prováděny specializovanými a autorizovanými technikami nebo doporučeny výrobcem.

Přeprava a skladování

- Před uskladněním se vždy ujistěte, že byl spotřebič odpojen od zdroje napájení a zcela vychladl.
- Spotřebič skladujte na chladném, čistém a suchém místě.
- Na spotřebič nikdy nepokládejte těžké předměty, protože by se mohly poškodit.
- Když je spotřebič v provozu, nepřemisťujte jej. Při přemisťování odpojte spotřebič od napájení a držte jej na dně.

Odstraňování problémů

Pokud spotřebič nefunguje správně, zkontrolujte prosím, zda je roztok v níže uvedené tabulce. Pokud problém stále nemůžete vyřešit, obraťte se na dodavatele/poskytovatele služeb.

Problém	Možná příčina	Možné řešení
Spotřebič se nezapne.	- Napájecí zástrčka není správně zapojena do elektrické zásuvky. - Časovač je nastaven do polohy „0“. - Dvířka nejsou zcela zavřená.	- Zkontrolujte, zda je zástrčka správně připojena. - Nastavte časovač na požadovanou dobu přípravy. - Ujistěte se, že jsou dvířka zavřená a zajištěná na místě.
Skleněný otočný talíř během provozu vydává hluk.	- Skleněný otočný talíř není správně nainstalován. - Dno vnitřku trouby není rovné kvůli zbytkům potravin.	- Ujistěte se, že je skleněný otočný talíř správně nainstalován. - Vyčistěte dno vnitřku trouby a ujistěte se, že je rovné.

Záruka

Jakákoliv závada ovlivňující funkci spotřebiče, která se objeví do jednoho roku od zakoupení, bude opravena bezplatnou opravou nebo výměnou za předpokladu, že byl spotřebič používán a udržován v souladu s pokyny a že nebyl žádným způsobem zneužit ani zneužit. Vaše zákonná práva nejsou odcena. Pokud je spotřebič reklamován v rámci záruky, udte, kde a kdy byl zakoupen, a přiložte doklad o zakoupení (např. doklad o zakoupení). V souladu s našimi zásadami neustálého vývoje produktů si vyhrajujeme právo bez předchozího upozornění změnit specifikace produktu, balení a dokumentace.

Likvidace a prostředí



Při vyřazování spotřebiče z provozu se tento spotřebič nesmí likvidovat s jiným domácím odpadem. Namísto toho je vaší odpovědností zlikvidovat odpadní zařízení předáním na určené sběrné místo. Nedodržení tohoto pravidla může být penalizováno v souladu s platnými předpisy o likvidaci odpadu. Samostatný sběr a recyklace vašich odpadních zařízení při likvidaci pomůže zachovat přírodní zdroje a zajistí, že budou recyklovány způsobem, který chrání lidské zdraví a životní prostředí.

Další informace o tom, kde můžete odpad odevzdat k recyklaci, získáte od místní společnosti pro sběr odpadu. Výrobci a dovozci nenesou odpovědnost za recyklaci, zpracování a ekologickou likvidaci, a to ani přímo, ani prostřednictvím veřejného systému.

HU

MAGYAR

Tisztelt Ügyfelünk!

Köszönjük, hogy megvásárolta ezt a HENDI készüléket. A készülék első üzeme helyezésé és használatá előtt figyelmesen olvassa el ezt a felhasználói kézikönyvet, különös figyelmet fordítva az alább ismertetett biztonsági előírásokra.

Biztonsági utasítások

- A készüléket kizárólag a jelen kézikönyvben leírt rendeltetéseknek megfelelően használja.
- A gyártó nem vállal felelősséget a helytelen használatból és használatból eredő károkért.
- **⚡ VESZÉLY! ÁRAMVÉSÉS VESZÉLYE!** Ne kísérelje meg saját maga megjavítani a készüléket. Ne merítse a készülék elektromos alkatrészeit vízbe vagy más folyadékba. Soha ne tartsa a készüléket folyó víz alatt.
- **SOHA NE HASZNÁLJON SÉRÜLT KÉSZÜLÉKET!** Rendszeresen ellenőrizze az elektromos csatlakozásokat és a vezetékét, hogy nem sérültek-e. Ha sérült, válassza le a készüléket az elektromos hálózatról. A veszély vagy sérülés elkerülése érdekében a javításokat csak beszállító vagy képzett személy végezheti.
- **FIGYELMEZTETÉS!** A készülék elhelyezésekor szükség esetén biztonságosan vezesse el a tápkábelt, hogy elkerülje a véletlen meghúzást, a károsodást, a fűtőfelülettel való érintkezést vagy a botlásveszélyt.
- **FIGYELMEZTETÉS!** Amíg a dugasz az aljzatban van, a készülék csatlakoztatva van a tápegységhez.
- **FIGYELMEZTETÉS!** MINDIG kapcsolja ki a készüléket, mielőtt leválasztja az áramellátásról, tisztításról, karbantartásról vagy tárolásról.



- A készüléket csak a készülék címkéjén feltüntetett feszültséggel és frekvenciával rendelkező elektromos aljzathoz csatlakoztassa.
- Ne érintse meg a dugaszt/elektromos csatlakozásokat nedves vagy nedves kézzel.
- Tartsa távol a készüléket és az elektromos dugaszt/csatlakozókat víztől és más folyadékoktól. Ha a készülék vízbe esik, azonnal távolítsa el a tápcsatlakozókat. Ne használja a készüléket addig, amíg azt szakképzett technikus nem ellenőrizte. Ezen utasítások be nem tartása életveszélyes kockázatokat okozhat.
- Csatlakoztassa a tápegységet egy könnyen hozzáférhető elektromos aljzathoz, hogy vészhelyzet esetén azonnal le tudja választani a készüléket.
- Ügyeljen arra, hogy a vezeték ne érintkezzen éles vagy forró tárgyakkal, és tartsa távol nyílt tűztől. Soha ne húzza ki a tápkábelt az aljzathoz, hanem inkább mindig húzza ki a dugót.
- Soha ne szállítsa a készüléket a kábelénél fogva.
- Soha ne próbálja meg saját maga kinyitni a készülék burkolatát.
- Ne helyezzen tárgyakat a készülék házába.
- Használat közben soha ne hagyja felügyelet nélkül a készüléket.
- A készüléket kizárólag képzett személyzet használhatja az étterem konyhájában, étkezdéjében vagy bárjában stb.
- A készüléket nem használhatják csökkent fizikai, érzékszervi vagy szellemi képességekkel rendelkező személyek, illetve megfelelő tapasztalattal és tudással nem rendelkező személyek.
- A készüléket gyermekek semmilyen körülmények között nem használhatják.
- A készüléket és elektromos csatlakozásait gyermekektől elzárva tárolja.
- Soha ne használjon a készülékhez mellékelte vagy a gyártó által ajánlott tartozékoktól vagy kiegészítő eszközöktől eltérő tartozékokat. Ennek elmulasztása biztonsági kockázatot jelenthet a felhasználó számára, és károsíthatja a készüléket. Csak eredeti alkatrészeket és tartozékokat használjon.
- Ne működtesse a készüléket külső időzítővel vagy távvezérlő rendszerrel.
- Ne helyezze a készüléket fűtőtárgyra (benzin, elektromos, széntűzhely stb.).
- Ne takarja le a készüléket működés közben.
- Ne helyezzen semmilyen tárgyat a készülék tetejére.
- Ne használja a készüléket nyílt láng, robbanásveszélyes vagy gyúlékony anyagok közelében. A készüléket mindig vízszintes, stabil, tiszta, hőálló és száraz felületen üzemeltesse.
- A készülék nem alkalmas olyan helyre történő beszerelésre, ahol vízsugár használható.
- Hagyjon legalább 20 cm-es helyet a készülék körül, hogy használat közben szellőzhessen.
- **FIGYELMEZTETÉS!** A készülék szellőzőnyílásait tartsa akadálymentesen.

Speciális biztonsági utasítások

- Ez a készülék kereskedelmi használatra készült.
-  **VIGYÁZAT! ÉGÉSVESZÉLY! MELEG FELÜLETEK!** Használat közben a hozzáférhető felületek hőmérséklete nagyon magas lehet. Csak a kezelőpanelt, a fogantyúkat, a kapcsolókat, az időzítő szabályozógombjait vagy a hőmérséklet-szabályozó gombokat érintse meg.
- **FIGYELMEZTETÉS!** A zsír és az olaj működés közben nagyon felforrósodik. Legyen tisztában ezzel.
- Ha a tápkábel megsérül, a veszély elkerülése érdekében a gyártóval, annak szervizével vagy hasonlóan képzett szakemberrel kell kicseréltetni.
- **FIGYELMEZTETÉS!** Ha az ajtó vagy az ajtótomítések sérültek, a sütőt csak akkor szabad üzemeltetni, ha azt egy hozzáértő személy megjavította.
- **FIGYELMEZTETÉS!** A mikrohullámú energia ellen védelmet nyújtó burkolatok eltávolításával járó szervizelési vagy javítási műveletek elvégzése mindenki számára veszélyes, aki nem kompetens személy.
- **FIGYELMEZTETÉS!** A folyadékokat és egyéb élelmiszereket nem szabad lezáró tárolóedényekben melegíteni, mivel ezek felrobbanhatnak.
- **FIGYELMEZTETÉS!** Az italtok mikrohullámos melegítése késztetett kitérés forrást eredményezhet, ezért óvatosan kell eljárni a tartály kezelésekor.
- **FIGYELMEZTETÉS!** Az égések elkerülése érdekében a táplálópalackok és a bébiételes üvegek tartalmát meg kell keverni vagy fel kell rázni, és a hőmérsékletet ellenőrizni kell fogyasztás előtt;
- Kizárólag mikrohullámú sütőben használható eszközöket használjon.
- Amikor műanyag vagy papír edényben melegít ételt, ügyeljen a sütőre, mert meggyulladhat.
- Ha füstöt észlel, kapcsolja ki vagy húzza ki a készüléket a konnektorból, és tartsa zárva az ajtót a lángok elfojtása érdekében.
- A tojást a héjukban és a teljes keményforralt tojásokat nem szabad mikrohullámú funkcióval melegíteni, mivel a mikrohullámú melegítés befejezése után is felrobbanhatnak.
- **FIGYELEM! NE HASZNÁLJA A MIKROHULLÁMÚ FUNKCIÓT, HA NEM HELYEZ ÉTELT A SÜTŐTÉRBE.**

Rendeltetésszerű használat

- Ez a készülék kereskedelmi alkalmazásokban, például éttermek konyhájában, étkezdékben, kórházakban és kereskedelmi vállalkozásokban, például pékségekben, butcheriesben stb. történő használatra szolgál, de nem használható élelmiszerek folyamatos tömegtermelésére.
- A készüléket kizárólag élelmiszerek megfelelő edényekkel történő melegítésére és kiolvasztására tervezték. Minden egyéb használat a készülék károsodásához vagy személyi sérüléshez vezethet.
- A készülék bármilyen más célból történő üzemeltetése a készülék helytelen használatának minősül. A felhasználó kizárólagos felelősséggel tartozik az eszköz nem megfelelő használatáért.

Földelés

Ez a készülék **I. védelmi osztályba** tartozik, és védőföldeléshez kell csatlakoztatni. A földelés csökkenti az áramütés veszélyét azáltal, hogy az elektromos áramhoz elvezető vezetéket biztosít. Ez a készülék földelt dugóval ellátott tápkábellel, vagy földelt vezetékkel ellátott elektromos csatlakozásokkal rendelkezik. A csatlakozásokat megfelelően kell felszerelni és földelni.

A termék fő részei

(1. ábra a 3. oldalon)

1. Kezelőpanel
2. Ajtónyitás gomb
3. Forgóasztal tengelye
4. Forgóasztal görgő
5. Üveg forgótányér
6. Üveg ablak
7. Grillrács (csak grill módban használható)
8. Ajtózáró mechanizmus
9. Ajtó

Megjegyzés: A jelen kézikönyv tartalma minden felsorolt elemre vonatkozik, kivéve, ha másként nem határozzák meg. A megjelenés eltérhet az ábrán láthatótól.

Használat előtti előkészítés

- Távolítsa el az összes védőcsomagolást és csomagolást.
- Ellenőrizze, hogy a készülék jó állapotban van-e, és az összes tartozékkal együtt. Hiányos vagy sérült szállítás esetén kérjük, azonnal lépjen kapcsolatba a szállítóval. Ebben az esetben ne használja a készüléket.
- Használat előtt tisztítsa meg a tartozékokat és a készüléket (lásd ==> Tisztítás és karbantartás).
- Ellenőrizze, hogy a készülék teljesen száraz-e.
- Helyezze a készüléket vízszintes, stabil és hőálló felületre, amely biztonságosan ellenáll a kifirccsenő víznek.
- Őrizze meg a csomagolást, ha a jövőben tárolni kívánja a készüléket.
- Őrizze meg a használati útmutatót későbbi használatra.

MEGJEGYZÉS! A gyártási maradványok miatt a készülék enyhe szagot bocsáthat ki az első néhány használat során. Ez normális jelenség, és nem jelez semmilyen hibát vagy veszélyt. Győződjön meg arról, hogy a készülék jól szellőzik.

Forgóasztal beszerelése

(2. ábra a 3. oldalon)

- Soha ne helyezze az üveg forgótányérra fejjel lefelé.
- Sütés közben mind a forgótányér görgőt, mind az üveg forgótányérra használni kell.
- Az összes ételt és italt az üveg forgótányérra kell helyezni a főzéshez.
- Helyezze a forgótányér görgőt, az üveg forgótányérra a forgótányér tengelyével függőleges irányba. Ellenőrizze, hogy simán forognak-e.
- Minden használat után tisztítsa meg az üveg forgótányérra.
- **FIGYELMEZTETÉS!** NE használja a mikrohullámú sütőt, ha az üveg forgótányér vagy a forgótányér gyűrűje megrepedt vagy megsérült. Ebben az esetben azonnal lépjen kapcsolatba a szállítóval.
- Csak a mellékelt forgótányér görgőt és üveg forgótányérra használja.
- Az összes ételt és italt az üveg forgótányérra kell helyezni a főzéshez.

Üzemeltetési utasítások

- Helyezze a mikrofonsort lapos, stabil, hőálló és száraz vízszintes felületre. Hagyjon elegendő helyet a megfelelő légáramláshoz:
 - mikrohullámú sütő felett : 30 cm
 - hátul : 10 cm
 - mindkét oldalal : 10 cm
- Nyissa ki a mikrohullámú sütő ajtaját az ajtókioldó gomb megnyomásával.
- Helyezze a forgótányér görgőt és az üveg forgótányérra a megfelelő helyre. Ellenkező esetben nem tud egyenesen forgogni. (Lásd ==> Forgóasztal beszerelése).
- Csatlakoztassa a hálózati dugaszt egy megfelelő elektromos aljzathoz.

Megjegyzések:

- Ne helyezze a mikrohullámú sütőt olyan helyre, ahol hő, nedvesség vagy magas páratartalom keletkezik, vagy gyúlékony anyagok közelébe.
- Győződjön meg arról, hogy a tápkábel sértetlen, és nem fut a mikrohullámú sütő alatt, illetve forró vagy éles felületeken.
- A hálózati csatlakozódugónak könnyen hozzáférhetőnek kell lennie, hogy vészhelyzetben könnyen le lehessen választani.
- **FIGYELEM:** A grillrács csak Grill módban használható.
- Az üveg forgótányérra minden üzemmódban használni kell: Mikrohullámú, grillező és kombinált üzemmódok.
- A grillrácskal való használat során használjon megfelelő edényeket, hogy elkerülje a készülék falainak megérintését.
- Helyezze az ételt a tárolóedénybe, és csukja be az ajtót .

A teljesítményszint és az időzítő beállítása:

- Állítsa be a sütési teljesítményt a szabályozógomb elfordításával a kívánt teljesítményszintre a kezelőpanelen. (Mikrohullám, kombináció vagy grill üzemmód).
- Állítsa be a sütési időt (Tartomány: 0 perc ~ 35 perc) az időzítő gombnak a kívánt sütési időre történő elforgatásával.
- A mikrohullám automatikusan elindítja a sütési műveletet, miután a teljesítmény és az időzítő be van állítva.
- A beállított sütési idő letelte után hangjelzés hallható, és a sütési művelet befejeződik.
- Most már kiveheti az ételt. Szükség esetén használjon sütőkesztyűt (nem tartozék). Ügyeljen a forró felületre.
- Ha nem használja a készüléket, mindig állítsa az időzítőt „0” állásba.

Funkció	Kb. kimeneti teljesítmény	Alkalmazás használata
Alacsony	120W	Jégkrém lágyítása
Leolvasztás	230W	Leves pörkölt, vaj lágyítása vagy kiolvasztása
Gyógyszer	385W	Vonó, hal
M. Magas	540W	Rizs, hal, csirke, darált hús
Magas	700W	Tej, zöldségek, víz forralása, ital újramelegítése

Megjegyzés: A fenti táblázat a teljesítményszintet mutatja, és csak a mikrohullámú teljesítmény kimenetre vonatkozik, nem a készülék grilljére vagy energiafogyasztására. Az alkalmazás csak tájékoztató jellegű.



Funkció	Üzemeltetés	Alkalmazás használata
Comb1	80% idő: grillezés; 20% idő: mikrohullámú sütő	Sütemény, darált hús, kebab, kolbász és csirke grillezése.
Comb2	70% idő: grill; 30% idő: mikrohullámú sütő	Csirkekarabok, sertésszeletek, halak
Comb3	60% idő: grill; 40% idő: mikrohullámú sütő	Pudingok, omlettek, répa és zöldségek.
Grill	100% idő: grillezés	Sült kenyér, szeletelt étel

Megjegyzés:

- A fenti táblázat a kombinációs és grill üzemmódban történő működést mutatja.
- Amikor kiveszi az ételt a készülékből, az időzítő „0” állásba forgatásával győződjön meg arról, hogy a készülék ki van kapcsolva. Ellenkező esetben a készülék károsodhat.
- A fenti 2 táblázat csak tájékoztató jellegű. A tényleges sütési idő és a teljesítménybeállítás a kívánt sütési hatástól függően változik. Szükség esetén módosítsa manuálisan az egyes főzési időt és teljesítménybeállításokat.

HU

Üzemeltetési típusok

- A készülék a sütési folyamat során bármikor kinyitható. Előfordulhat például, hogy meg kell forgatni vagy meg kell keverni az ételt, vagy alaposan ellenőrizni kell az elkészített ételt.
- Fejezze be a sütési folyamatot az időzítő manuális „0” pozícióba állításával.
- Most már kiveheti az ételt. Szükség esetén használjon sütőkesztyűt (nem tartozék). Ügyeljen a forró felületre.
- Ha nem használja a készüléket, mindig állítsa az időzítőt „0” állásba.

Főzőeszközök útmutatója

Az alábbi általános útmutató segít kiválasztani a megfelelő eszközöket:

Főzőeszközök	Mikrohullámú üzemmód	Grill üzemmód	Kombinációs mód	Megjegyzés
Hőálló üveg	✓	✓	✓	
Nem hőálló üveg	x	x	x	
Hőálló kerámia	✓	✓	✓	
Mikrohullámú sütőben használható műanyag edények	✓	x	x	Nem alkalmas magas hőm.
Konyhai papír	✓	x	x	Csak rövid ideig tartó melegítés. Részt vett a használatban.

Fém tálca	x	✓	x	Ívkisülés történik, ha mikrohullámú sütőben használják.
Fém tartó	x	✓	x	
Alumínium fólia és tartályok	x	✓	x	

✓: Megfelelő módban használható. Kérjük, kövesse a gyártó utasításait, és vegye le a fedelet. Ne használja, ha a felület repedt vagy sérült.
x: Nem használható a megfelelő üzemmódban.

Lehetnek bizonyos nem fémből készült eszközök, amelyeket nem lehet biztonságosan használni a mikrohullámokhoz. Ha kétségei vannak, tesztelheti a kérdéses eszközt az alábbi eljárás szerint.

Utenil teszt:

- Töltsön meg egy mikrohullámú sütőben használható tartályt 1 csésze hideg vízzel (250 ml) a kérdéses konyhai eszközzel együtt.
- Főzze maximális teljesítményen 1 percig.
- Óvatosan érezze meg az eszközt. Ha az üres edény meleg, ne használja mikrohullámú sütéshez.

MEGJEGYZÉS: Ne lépje túl az 1 perces sütési időt.

Tisztítás és karbantartás

- FIGYELEM!** Tárolás, tisztítás és karbantartás előtt mindig válassza le a készüléket az elektromos hálózatról, és hűtse le.
- Ne használjon vizsgugart vagy gőztisztítót a tisztításhoz, és ne nyomja a készüléket víz alá, mert az alkatrészek benedvesedhetnek, és áramütés érheti őket.
- Ha a készüléket nem tartják megfelelő tisztaságú állapotban, az hátrányosan befolyásolhatja a készülék élettartamát, és veszélyes helyzetet okozhat.
- Az ételmaradványokat rendszeresen meg kell tisztítani, és el kell távolítani a készülékből. Ha a készüléket nem tisztítja meg megfelelően, az csökkenteni annak élettartamát, és használat közben veszélyes állapotot okozhat.

Tisztítás

- A hűtött külső felületet enyhe szappanos oldattal enyhén megnedvesített ruhával vagy szivaccsal tisztítsa meg.
- Higiéniai okokból a készüléket használat előtt és után meg kell tisztítani.
- Kerülje az elektromos alkatrészek vízzel való érintkezését.
- Soha ne merítse a készüléket vízbe vagy más folyadékba.
- Soha ne használjon agresszív tisztítószereket, súrolószivacsokat vagy klórtartalmú tisztítószereket. A tisztításhoz ne használjon acélgapót, fémeszközöket vagy éles vagy hegyes tárgyakat. Ne használjon benzint vagy oldószereket!
- Egyetlen alkatrész sem tisztítható mosogatógépből.
- Ha nem tartja tisztán a sütőt, az a felület károsodásához vezethet, ami károsan befolyásolhatja a készülék élettartamát, és veszélyes helyzetet eredményezhet.
- Az üveg forgótányér tisztítás céljából eltávolítható. A sérülések elkerülése érdekében az üveg forgótányér tisztításakor legyen nagyon óvatos. Tisztítsa meg meleg, szappanos vízzel.
- A forgótányér görgőjét és a sütőtér alját rendszeresen meg kell tisztítani higiéniai okok miatt, és hogy a forgótányér görgője zökkenőmentesen működjön.
- A sütőtérben lévő lámpatest cserélhető. De ezt csak engedéllyel rendelkező technikus végezheti el.



Karbantartás

- A súlyos balesetek megelőzése érdekében rendszeresen ellenőrizze a készülék működését.
- Ha azt látja, hogy a készülék nem működik megfelelően, vagy probléma van, ne használja tovább, kapcsolja ki, és forduljon a forgalmazóhoz.
- Minden karbantartási, telepítési és javítási munkát szakképzett és felhatalmazott technikusoknak kell elvégezniük, vagy a gyártónak kell javasolnia.

Szállítás és tárolás

- Tárolás előtt mindig győződjön meg arról, hogy a készülék letett választva a hálózatról, és teljesen lehűlt.
- A készüléket hűvös, tiszta és száraz helyen tárolja.
- Soha ne helyezzen nehéz tárgyakat a készülékre, mert ez károsíthatja azt.
- Ne mozgassa a készüléket működés közben. Mozgatás közben válassza le a készüléket az elektromos hálózatról, és tartsa alul.

Hibaelhárítás

Ha a készülék nem működik megfelelően, kérjük, ellenőrizze az alábbi táblázatban a megoldást. Ha továbbra sem tudja megoldani a problémát, kérjük, forduljon a szállítóhoz/szolgáltatóhoz.

Probléma	Lehetséges ok	Lehetséges megoldás
A készülék nem kapcsol be.	- A hálózati csatlakozódugó nincs megfelelően csatlakoztatva az elektromos aljzathoz. - Az időzítő „0” állásban van. - Az ajtó nincs teljesen bezárva.	- Ellenőrizze, hogy a hálózati csatlakozó megfelelően csatlakozik-e. - Állítsa be az időzítőt a kívánt sütési időre. - Ellenőrizze, hogy az ajtó be van-e csukva és a helyén van-e.
Az üveg forgótányér működés közben zajt kelt.	- Az üveg forgótányér nincs megfelelően beszerelve. - A sütőtér alja nem lapos, mert ételmaradék maradt benne.	- Ellenőrizze, hogy az üveg forgótányér megfelelően van-e beszerelve. - Tisztítsa meg a sütőtér alját, és győződjön meg róla, hogy az vízszintes.

Jótállás

A készülék működését befolyásoló minden olyan hiba, amely a vásárlást követő egy éven belül válik nyilvánvalóvá, javításra vagy cserére szorul, feltéve, hogy a készüléket az utasításoknak megfelelően használták és karbantartották, és semmilyen módon nem használták fel helytelenül vagy használták fel helytelenül. Az Ön törvényben biztosított jogait ez nem érinti. Ha a készülékre garanciális igény vonatkozik, adja meg, hogy hol és mikor vásárolta meg, és mellékelje a vásárlást igazoló bizonylatot (pl. nyugtát).

A folyamatos termékfejlesztésre vonatkozó irányelvünkkel összhangban fenntartjuk a jogot a termék, a csomagolás és a dokumentáció előzetes értesítés nélküli módosítására.

Elvetés és környezet



A készülék üzemén kívül helyezése során a terméket nem szabad más háztartási hulladékkal együtt ártalmatlanítani. Ehelyett az Ön felelőssége, hogy a hulladékgyűjtő berendezéseket a kije-

lött gyűjtőhelyre szállítsa. Ennek a szabálynak a figyelmen kívül hagyása a hulladék ártalmatlanítására vonatkozó hatályos előírásokkal összhangban büntetést vonhat maga után. A hulladéktároló berendezések ártalmatlanításkori elkülönített gyűjtése és újrahasznosítása segít a természeti erőforrások megőrzésében, és biztosítja, hogy az emberi egészséget és a környezetet védő módon kerül újrahasznosításra.

Ha többet szeretne megtudni arról, hogy hová lehet a hulladékot újrahasznosítani, forduljon a helyi hulladékgyűjtő vállalathoz. A gyártók és az importőrök nem vállalnak felelősséget az újrahasznosításért, a kezelésért és az ökológiai hulladékkezelésért sem közvetlenül, sem pedig nyilvános rendszeren keresztül.

УКРАЇНСЬКИЙ

Шановний клієnte!

Дякуємо, що придбали цей прилад HENDI. Уважно прочитайте цей посібник користувача, звертаючи особливу увагу на правила техніки безпеки, описані нижче, перед першим встановленням і використанням цього приладу.

Інструкції з техніки безпеки

- Використовуйте прилад лише за призначенням, як описано в цьому посібнику.
- Виробник не несе відповідальності за будь-які збитки, спричинені неправильною експлуатацією та неправильним використанням.
-  **НЕБЕЗПЕКА! РИЗИК УРАЖЕННЯ ЕЛЕКТРИЧНИМ СТРУМОМ!** Не намагайтеся ремонтувати прилад самостійно. Не занурюйте електричні частини приладу у воду або інші рідини. Ніколи не тримайте прилад під проточною водою.
- **НІКОЛИ НЕ ВИКОРИСТОВУЙТЕ ПОШКОДЖЕНИЙ ПРИЛАД!** Регулярно перевіряйте електричні з'єднання та шнур на наявність пошкоджень. У разі пошкодження від'єднайте прилад від джерела живлення. Будь-який ремонт має виконуватися лише постачальником або кваліфікованою особою, щоб уникнути небезпеки або травми.
- **ПОПЕРЕДЖЕННЯ!** Під час розміщення приладу безпечно прокладіть кабель живлення, якщо це необхідно, щоб уникнути ненавмисного натягу, пошкодження, контакту з поверхнею нагрівання або небезпеки відключення.
- **ПОПЕРЕДЖЕННЯ!** Поки штекер знаходиться у гнізді, прилад підключається до електромережі.
- **ПОПЕРЕДЖЕННЯ!** ЗАВЖДИ вимикайте прилад, перш ніж від'єднувати його від електромережі, чищення, обслуговування або зберігання.
- Підключайте прилад до електричної розетки лише за допомогою напруги та частоти, зазначених на етикетці приладу.
- Не торкайтеся вилки/електричного з'єднання вологими або вологими руками.
- Тримайте прилад та електричну вилку/з'єднання подалі від води та інших рідин. Якщо прилад потрапив у воду, негайно вийміть з'єднання з джерелом живлення. Не використовуйте прилад, доки його не перевірить сертифікований спеціаліст. Недотримання цих інструкцій призведе до ризиків, що загрожують життю.
- Під'єднайте джерело живлення до легкодоступної електричної розетки, щоб можна було негайно від'єднати при-



лад у разі виникнення надзвичайної ситуації.

- Переконайтеся, що шнур не контактує з гарячими предметами, та тримайте його подалі від відкритого вогню. Ніколи не тягніть за шнур живлення, щоб від'єднати його від розетки; натомість завжди тягніть за вилку.
- Ніколи не носіть прилад за шнур.
- Ніколи не намагайтеся самостійно відкривати корпус приладу.
- Не вставляйте предмети в корпус приладу.
- Ніколи не залишайте прилад без нагляду під час використання.
- Цим приладом повинен керувати кваліфікований персонал на кухні ресторану, їдальні або бару тощо.
- Цей прилад не повинні експлуатувати особи з обмеженими фізичними, сенсорними або розумовими здібностями або особи з недостатнім досвідом і знаннями.
- Цей прилад за жодних обставин не повинен використовуватися дітьми.
- Зберігайте прилад та його електричні підключення в недоступному для дітей місці.
- Ніколи не використовуйте аксесуари або будь-які додаткові пристрої, окрім тих, що постачаються разом із приладом або рекомендовані виробником. Якщо цього не зробити, це може становити загрозу безпеці користувача та пошкодити прилад. Використовуйте лише оригінальні деталі та аксесуари.
- Не використовуйте цей прилад із зовнішнім таймером або системою дистанційного керування.
- Не ставте прилад на нагрівальний об'єкт (бензин, електрична плита, вугільна плита тощо).
- Не накривайте прилад під час роботи.
- Не ставте на прилад жодних предметів.
- Не використовуйте прилад поблизу відкритого вогню, вихонебезпечних або легкозаймистих матеріалів. Завжди експлуатуйте прилад на горизонтальній, стійкій, чистійкій, жаростійкій і сухій поверхні.
- Прилад не можна встановлювати в місцях, де можна використовувати струмінь води.
- Під час роботи залиште місце на відстані принаймні 20 см навколо приладу для вентиляції.
- **ПОПЕРЕДЖЕННЯ!** Тримайте всі вентиляційні отвори на приладі вільними від перешкод.

Спеціальні інструкції з безпеки

- Цей прилад призначений для комерційного використання.
-  **УВАГА! РИЗИКИ БУРИ! ГАРЯЧІ СУФЕЙСИ!** Під час використання температура доступних поверхонь може бути дуже високою. Торкніться лише панелі керування, ручок, перемикачів, ручок керування таймером або ручок керування температурою.
- **ПОПЕРЕДЖЕННЯ!** Жир і олія сильно нагріваються під час роботи. Будьте в курсі цього.
- Якщо кабель живлення пошкоджений, його повинен замінити виробник, його сервісна служба або інші кваліфіковані особи, щоб уникнути небезпеки.
- **ПОПЕРЕДЖЕННЯ!** Якщо дверцята або ущільнювачі дверцят пошкоджені, духову шафу не можна використовувати, доки її не відремонтує особа, яка має право на утримання скомпете=.
- **ПОПЕРЕДЖЕННЯ!** Для будь-якої особи, крім компетентної особи, небезпечно виконувати будь-яку роботу з обслугову-

вання або ремонту, яка в розділі «Може призвести до видалення будь-якого покриття, що забезпечує захист від вливу мікрохвильової енергії».

- **ПОПЕРЕДЖЕННЯ!** Рідини або інші продукти не повинні нагріватися в герметичних контейнерах, оскільки вони можуть вибухнути.
- **ПОПЕРЕДЖЕННЯ!** Нагрівання напоїв у мікрохвильовій печі може призвести до вибухового закипання із запізненням, тому при роботі з контейнером слід бути обережними.
- **ПОПЕРЕДЖЕННЯ!** Вміст пляшечок для годування та дитячих банок для їжі необхідно перемішувати або струшувати, а для уникнення опіків перевіряти температуру, слід зазначити споживання
- Використовуйте лише ті предмети, які підходять для використання в мікрохвильових овах.
- Під час нагрівання продуктів у пластикових або паперових контейнерах слідкуйте за духовою шафою через можливість займання.
- При появі диму вимкніть прилад або від'єднайте його від мережі живлення та тримайте дверцята зачиненими, щоб загасити полум'я.
- Яйця в шкаралупі та цілі зварені тверді яйця не слід нагрівати в мікрохвильовій печі, оскільки вони можуть вибухнути навіть після закінчення нагрівання в мікрохвильовій печі.
- **ПОПЕРЕДЖЕННЯ! НЕ ВИКОРИСТОВУЙТЕ ФУНКЦІЮ МІКРОХВИЛЬОВОЇ ПЕЧІ, ЯКЩО В КАМЕРУ ДУХОВОЇ ШАФИ НЕ ПОТРАПИЛА ЇЖА.**

Призначення

- Цей прилад призначений для використання в комерційних додатках — наприклад, на кухнях ресторанів, їдальні, лікарнях і комерційних підприємствах, таких як пекарні, м'ясні лаври тощо, але не для безперервного масового виробництва їжі.
- Прилад призначений лише для нагрівання та розморожування продуктів за допомогою відповідних страв. Будь-яке інше використання може призвести до пошкодження приладу або травм.
- Використання приладу з будь-якою іншою метою вважається неправильним використанням приладу. Користувач несе одноосібну відповідальність за неналежне використання пристрою.

Установка заземлення

Цей прилад належить до класу захисту I і має бути під'єднаний до захисного заземлення. Заземлення знижує ризик ураження електричним струмом, надаючи провід для виходу електричного струму.

Цей прилад оснащений кабелем живлення з вилкою заземлення або електричними з'єднаннями з дротом заземлення. З'єднання повинні бути належним чином встановлені та заземлені.

Основні частини продукту

(Рис. 1 на стор. 3)

1. Панель керування
2. Кнопка «Відчинити дверцята»
3. Вал поворотного столика
4. Поворотний ролик



5. Скляний поворотний столик
6. Скляне вікно
7. Решітка для гриля (використовуйте лише в режимі гриля)
8. Механізм блокування дверцят
9. Дверцята

Зауваження: Вміст цього посібника застосовується до всіх перелічених елементів, якщо не зазначено інше. Зовнішній вигляд може відрізнятися від зображених зображень.

Підготовка перед використанням

- Зніміть усю захисну упаковку та упаковку.
- Переконайтеся, що пристрій у хорошому стані та з усіма аксесуарами. У разі неповної або пошкодженій доставки негайно зверніться до постачальника. У цьому випадку не використовуйте пристрій.
- Перед використанням почистіть аксесуари та прилад (див. => Очищення та догляд).
- Переконайтеся, що прилад повністю сухий.
- Поставте прилад на горизонтальну, стійку та жаростійку поверхню, безпечну для бризок води.
- Зберігайте упаковку, якщо ви плануєте зберігати ваш прилад у майбутньому.
- Зберігайте посібник користувача для подальшого використання.

ПРИМІТКА! Через виробничі залишки прилад може випускати легкий запах під час перших декількох застосувань. Це нормально і не вказує на будь-який дефект або небезпеку. Переконайтеся, що прилад добре провітрюється.

Встановлення поворотного столика

(Рис. 2 на стор. 3)

- Ніколи не ставте скляний поворотний столик догори дном.
- Під час готування слід використовувати поворотний ролик і скляний поворотний столик.
- Усі страви та напої слід ставити на скляний поворотний столик для приготування.
- Встановіть поворотний ролик, скляний поворотний столик вздовж вертикального положення з валом поворотного столика. Переконайтеся, що вони обертається плавно.
- Після кожного використання очистуйте скляний поворотний столик.
- **ПОПЕРЕДЖЕННЯ!** НЕ використовуйте мікрохвильову піч, якщо скляний поворотний столик або поворотне кільце тріснуте або пошкоджені. Якщо це станеться, вам слід негайно звернутися до постачальника.
- Використовуйте тільки поворотний ролик, що входить до комплексу поставки, і скляний поворотний столик.
- Усі страви та напої слід ставити на скляний поворотний столик для приготування.

Інструкції з експлуатації

- Поставте мікрофона на плоску, стійку, термостійку та суху горизонтальну поверхню. Залиште місце для достатнього потоку повітря:
 - над мікрохвильовою піччю: 30 см
 - у задній частині : 10 см
 - з обох сторін: 10 см
- Відкрийте дверцята мікрохвильової печі, натиснувши кнопку розблокування дверцят.
- Встановіть поворотний ролик і скляний поворотний столик

у правильне місце. Інакше вона не обертається плавно. (Див. => Встановлення поворотного столика).

- Під'єднайте вилку до відповідної розетки електроживлення.

Примітки:

- Не кладіть мікрохвильову піч там, де утворюються тепло, вологість або висока вологість, або поблизу горючих матеріалів.
- Переконайтеся, що шнур живлення не пошкоджений і не працює під мікрохвильовою піччю або на будь-яких гарячих чи гострих поверхнях.
- Вилка живлення має бути легкодоступною, щоб її можна було легко від'єднати в аварійній ситуації.
- **УВАГА:** Решітку для гриля можна використовувати лише в режимі гриля.
- Скляний поворотний столик слід використовувати в усіх режимах: Режими мікрохвиль, гриля та комбінованого режиму.
- Користуйтеся підходящими стравами, коли користуєтесь решіткою для гриля, щоб не торкатися стінок приладу.
- Покладіть продукти в контейнер і закрийте дверцята.

Налаштування рівня потужності та таймера

- Встановіть потужність готування, повернувши перемикач потужності на потрібний рівень потужності на панелі керування. (Режим мікрохвиль, комбінації чи гриля).
- Встановіть час готування (діапазон: 0 хв. ~ 35 хв.), повернувши ручку таймера на потрібний час готування.
- Мікрохвильова піч почне процес готування автоматично після встановлення потужності та таймера.
- Після закінчення встановленого часу готування пролунає звуковий сигнал «Довгий» і операція готування завершиться.
- Тепер можна виїняти їжу. За необхідності використовуйте рукавички (не входять до комплекту). Будьте обережні з гарячою поверхнею.
- Якщо прилад не використовується, завжди встановлюйте таймер у положення «0».

Функція	Прибл. видітна потужність	Використання програми
Низький	120W	Пом'якшення морозива
Розморожування	230W	Суп-курка, пом'якшення масла або розморожування
Мед	385W	Пиріг, риба
М. Високий	540W	Рис, риба, курка, м'ясо фаршу
Високий	700W	Розігрівання молока, овочів, кип'ятіння води, напоїв

Примітка: Наведена вище таблиця, яка показує рівень потужності, стосується лише потужності мікрохвильової печі та не стосується гриля або споживання електроенергії приладом. Використання програми лише для довідки.

Функція	Експлуатація	Використання програми
Comb1	80% часу: гриль; 20% часу: мікрохвильова піч	Стейки на грилі, м'ясний фарш, кебаби, ковбаси та курячі частини.
Comb2	70% часу: гриль; 30% часу: мікрохвильова піч	Курячі шматочки, шматочки свинини, риби
Comb3	60% часу: гриль; 40% часу: мікрохвильова піч	Пудинг, омлет, морква на спинці та овочі.
Гриль	100% часу: гриль	Випечений хліб, нарізані продукти

Примітка:

- Вище таблиці показано роботу в режимі комбінованого режиму та режиму гриля.
- Виймаючи продукти з приладу, переконайтеся, що прилад вимкнено, повернувши таймер у положення «0». Інакше це може призвести до пошкодження приладу.
- Вище 2 таблиці призначені лише для довідки. Фактичний час готування та налаштування потужності залежать від бажаного ефекту готування. За потреби змініть індивідуальний час готування та налаштування потужності вручну.

Поради з експлуатації

- Цей прилад можна відкрити в будь-який час під час готування. Може знадобитися, наприклад, перевернути або перемішати продукти, або ретельно перевірити приготовлену страву.
- Припиніть процес готування, встановивши таймер у положення «0» вручну.
- Тепер можна виїняти їжу. За необхідності використовуйте рукавички (не входять до комплекту). Будьте обережні з гарячою поверхнею.
- Якщо прилад не використовується, завжди встановлюйте таймер у положення «0».

Керівництво з приготування посуду

Нижче наведено загальне керівництво, яке допоможе вам вибрати відповідне приладдя:

Приготування посуду	Режим мікрохвиль	Режим гриля	Комбінований режим	Зауваження
Жаростійке скло	√	√	√	
Скло, що не витримує нагрівання	x	x	x	
Теплостійка кераміка	√	√	√	
Пластикові тарілки, безпечні для мікрохвильової печі	√	x	x	Не підходить для високих температур.

Кухонний папір	√	x	x	Коротка тривалість лише для підігрівання. Присутнє використання.
Металева деко	x	√	x	При використанні в мікрохвильовій печі виникає армія.
Металева решітка	x	√	x	
Алюмінієва фольга та контейнери	x	√	x	
√: Підходить для використання у відповідному режимі. Дотримуйтеся інструкції виробника та зніміть кришку. Не використовуйте, якщо поверхня тріснула або пошкоджена. x: Не підходить для використання у відповідному режимі.				

Можуть існувати певні неметалеві предмети, які не є безпечними для використання в мікрохвильях. Якщо ви сумніваєтеся, ви можете перевірити це приладдя відповідно до процедури, описаної нижче.

Тест на посуд:

- Наповніть контейнер для використання в мікрохвильовій печі 1 склянкою холодної води (250 мл) разом із відповідним приладдя.
- Готуйте на максимальній потужності протягом 1 хвилини.
- Обережно відчайте посуд. Якщо порожній посуд теплий, не використовуйте його для приготування в мікрохвильовій печі.

ПРИМІТКА: Не перевищуйте 1-хвилинний час готування.

Очищення та технічне обслуговування

- УВАГА!** Завжди відключайте прилад від джерела живлення та охолоджуйте його перед зберіганням, очищенням та обслуговуванням.
- Не використовуйте струмінь води або пароочищувач для очищення та не штовхайте прилад під воду, оскільки деталі можуть стати вологими, і це може призвести до ураження електричним струмом.
- Якщо прилад не зберігається в гарному стані чистоти, це може негативно вплинути на термін служби приладу та призвести до небезпечної ситуації.
- Залишки їжі слід регулярно чистити та видаляти з приладу. Якщо прилад не очищується належним чином, це скоротить його термін служби та може призвести до небезпечних умов під час використання.



Очищення

- Очистіть охолоджену зовнішню поверхню ганчіркою або губкою, злегка змоченою м'яким мильним розчином.
- З міркувань гігієни прилад слід чистити до та після використання.
- Уникайте контакту води з електричними компонентами.
- Ніколи не занурюйте прилад у воду або інші рідини.
- Ніколи не використовуйте агресивні засоби для чищення, абразивні губки або засоби для чищення, що містять хлор. Не використовуйте для чищення сталеві мочалки, металеве приладдя або будь-які гострі чи загострені предмети. Не використовуйте бензин або розчинники!
- Жодні деталі не можна мити в посудомийній машині.
- Якщо не підтримувати духову шафу в чистому стані, це може призвести до пошкодження поверхні, що може негативно вплинути на термін служби приладу та, можливо, призвести до виникнення небезпечних ситуацій.
- Скляний поворотний столик можна зняти для очищення. Будьте обережні під час чищення скляного поворотного столика, щоб уникнути пошкоджень. Помийте її теплою мильною водою.
- Валик, що обертається, і дно камери слід регулярно очищувати з міркувань гігієни, щоб поворотний ролик працював плавно.
- Яскравий шар всередині духової шафи можна замінити. Але це повинен зробити уповноважений спеціаліст.

Технічне обслуговування

- Регулярно перевіряйте роботу приладу, щоб уникнути серйозних нещасних випадків.
- Якщо ви помітили, що прилад не працює належним чином або виникла проблема, припиніть його використання, вимкніть його та зверніться до постачальника.
- Усі роботи з технічного обслуговування, монтажу та ремонту мають виконуватися спеціалізованими та уповноваженими фахівцями або рекомендованими виробником.

Транспортування та зберігання

- Перед зберіганням переконайтеся, що прилад від'єднано від джерела живлення та повністю охолоджено.
- Зберігайте прилад у прохолодному, чистому та сухому місці.
- Ніколи не ставте на прилад важкі предмети, оскільки це може пошкодити його.
- Не переміщуйте прилад під час його роботи. Під час переміщення від'єднайте прилад від джерела живлення та тримайте його вниз.

Усунення несправностей

Якщо прилад не працює належним чином, зверніться до наведеної нижче таблиці для отримання рішення. Якщо ви все ще не можете вирішити проблему, зверніться до постачальника послуг/постачальника послуг.

Проблема	Можлива причина	Можливе рішення
Прилад не вмикається.	- Вилка живлення не підключена належним чином до електричної розетки. - Таймер встановлено в положення «0». - Дверцята не повністю закриті.	- Перевірте штепсельну вилку, щоб переконаватися, що вона підключена належним чином. - Встановіть таймер на потрібний час готування. - Переконайтеся, що дверцята закриті та заблоковані на місці.
Скляний поворотний столик створює шум під час роботи.	- Скляний поворотний столик встановлено неправильно. - Нижня частина камери не плоска через залишки їжі.	- Переконайтеся, що скляний поворотний столик встановлено правильно. - Очистіть дно камери духової шафи, щоб переконаватися, що вона плоска.

Гарантія

Будь-які дефекти, що впливають на функціональність приладу, які стають очевидними протягом одного року після покупки, будуть відремонтовані за допомогою безкоштовного ремонту або заміни за умови, що прилад використовувався та підтримувався відповідно до інструкції, а також не був зловживаний або не був використаний неналежним чином. Це не впливає на Ваші законні права. Якщо прилад вимагався за гарантією, вкажіть, де і коли він був придбаний, і додайте підтвердження покупки (наприклад, квитанцію). Відповідно до нашої політики постійної розробки продукції ми залишаємо за собою право змінювати технічні характеристики виробу, упаковки та документації без попереднього повідомлення.

Утилізація та довкілля

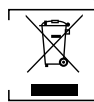

При виведенні приладу з експлуатації його не можна утилізувати разом з іншими побутовими відходами. Замість цього ви несете відповідальність за утилізацію свого обладнання для відходів, передаючи його призначеному пункту збору. Недотримання цього правила може бути покарано відповідно до чинних правил утилізації відходів. Окреме збирання та переробка вашого обладнання для відходів під час утилізації допоможе зберегти природні ресурси та забезпечити їх переробку у спосіб, який захищає здоров'я людини та довкілля.

Для отримання додаткової інформації про те, де можна перекласти відходи для переробки, зверніться до місцевої компанії з збору відходів. Виробники та імпортери не несуть відповідальності за переробку, лікування та екологічну утилізацію, як безпосередньо, так і через загальнодоступну систему.



Lugupeetud klient!

Täname, et ostsite selle HENDI seadme. Lugege käesolev kasutusjuhend tähelepanelikult läbi, pöörates erilist tähelepanu allpool toodud ohutusnõuetele, enne kui seadme esmakordselt paigaldate ja kasutate.

Ohutusjuhised

- Kasutage seadet ainult ettenähtud otstarbel, nagu käesolevas juhendis kirjeldatud.
- Tootja ei vastuta mis tahes kahjude eest, mis on põhjustatud ebaõigest kasutamisest või ebaõigest kasutusest.

 **OHT! ELEKTRILÖÖGIOHT!** Ärge püüdke seadet ise parandada. Ärge katke seadme elektrilisi osi vette ega muudesse vedelikesse. Ärge kunagi hoidke seadet voolava vee all.

• **ÄRGE KUNAGI KASUTAGE KAHJUSTATUD SEADET!** Kontrollige elektriühendusi ja toitejuhet regulaarselt kahjustuste suhtes. Kui seade on kahjustatud, eemaldage see vooluvõrgust. Ohu ja vigastuste vältimiseks tohib parandustöid teha ainult tarnija või kvalifitseeritud isik.

• **HOIATUS!** Seadme paigutamisel suunake toitejuhe ohutult, et vältida juhuslikku sissetõmbamist, kahjustamist, kokkupuutes kuuma pinnaga või komistusohu.

• **HOIATUS!** Kui pistik on seinakontaktis, on seade toiteallikaga ühendatud.

• **HOIATUS!** Enne vooluvõrgust lahutamist, puhastamist, hooldamist või ladustamist lülitage seade ALATI välja.

• Ühendage seade pistikupessa ainult seadme etiketil toodud pinge ja sagedusega.

• Ärge puudutage pistikut/elektrilisi ühendusi märgade või niiskete kätega.

• Hoidke seade ja elektripistikud veest ning teistest vedelikest eemal. Kui seade kukub vette, eemaldage kohe toiteühendused. Ärge kasutage seadet enne, kui kvalifitseeritud tehnik on seda kontrollinud. Nende juhiste eiramine võib põhjustada eluohtlikke riske.

• Ühendage toiteallikas kergesti ligipääsetavas pistikupessa, et saaksite seadme hädaolukorras kohe vooluvõrgust eemaldada.

• Veenduge, et juhe ei puutu kokku teravate või kuumade esemetega ja hoidke seda eemal lahtisest tulest. Ärge kunagi tõmmake toitejuhtmest, et see pistikupesast eemaldada, vaid tõmmake selle asemel alati pistikust.

• Ärge kunagi kandke seadet selle juhtmest.

• Ärge kunagi püüdke seadme korpusist ise avada.

• Ärge sisestage esemeid seadme korpusesse.

• Ärge jätke seadet kasutamise ajal järelevalveta.

• Seda seadet peaks kasutama ainult koolitatud personal restorani köögis, sööklates, baarides jne.

• Seda seadet ei tohi kasutada füüsilise, sensoorse või vaimse puudega inimesed ega isikud, kellel puuduvad vastavad kogemused ja teadmised.

• Lapsed ei tohi seda seadet mingil juhul kasutada.

• Hoidke seade ja selle elektriühendused lastele kättesaamata kohas.

• Ärge kunagi kasutage muid tarvikuid ega lisaseadmeid peale nende, mis on seadmega kaasas või tootja poolt soovitatud. Vastasel juhul riskite kasutaja ohutusega ja võite seadet kahjustada. Kasutage ainult originaalvaruosi ja -tarvikuid.

- Ärge kasutage seadet välise taimeri või kaugjuhtimissüsteemi abil.
- Ärge asetage seadet kuumutusobjektile (bensiin, elektripliit, söepliit jne).
- Ärge katke töötavat seadet kinni.
- Ärge asetage seadme peale mingeid esemeid.
- Ärge kasutage seadet lahtise tule, plahvatusohtlike või kergesisüüvate materjalide läheduses. Kasutage seadet alati horisontaalsel, stabiilsel, puhtal, kuumakindlal ja kuival pinnal.
- Seade ei sobi paigaldamiseks kohta, kus võib olla veejuga.
- Jätke kasutamise ajal seadme ümber vähemalt 20 cm ruumi ventileerimiseks.
- **HOIATUS!** Hoidke kõik seadme ventilatsioonivad takistusteta.

Ohutusalsed erijuhised

- See seade on ette nähtud kaubanduslikuks kasutamiseks.
-  **ETTEVAATUST! BURNS-i OSA! HOT SURFACES!** Kättesaadavate pindade temperatuur võib kasutamise ajal olla väga kõrge. Puudutage ainult juhtpaneeli, käepidemeid, lüliteid, taimeri juhtnuppe või temperatuuri juhtnuppe.
- **HOIATUS!** Rasvad ja õlid muutuvad töö ajal väga kuumaks. Olge sellest ettevaatlik.
- Kui toitejuhe on kahjustatud, peab selle ohu vältimiseks välja vahetama tootja, tema teenindusagent või sarnase kvalifikatsiooniga isikud.
- **HOIATUS!** Kui uks või ukse tihendid on kahjustatud, ei tohi ahju kasutada enne, kui selle on parandanud kompetentne isik.
- **HOIATUS!** Igaühel, kes ei ole pädev isik, on ohtlik teostada mis tahes teenindus- või remonditöid, mis hõlmavad igasuguse katte eemaldamist, mis kaitseb mikrolaineenergiaga kokkupuute eest.
- **HOIATUS!** Vedelikke ega muid toiduaineid ei tohi kuumutada suletud mahutites, kuna need võivad plahvatada.
- **HOIATUS!** Jookide mikrolaineküte võib põhjustada hilinenud purse keetmist, mistõttu tuleb konteineri käsitsemisel olla ettevaatlik.
- **HOIATUS!** Söömispudelite ja imikutoidu purkide sisu tuleb segada või loksutada ja temperatuuri kontrollida enne tarbimist, et vältida põletusi;
- Kasutage ainult mikrolaineahjus kasutamiseks sobivad nõusid.
- Toidu kuumutamisel plast- või pabermahutites hoidke ahjus silma peal võimaliku süttimise tõttu.
- Kui märkate suitsu, lülitage seade välja või eemaldage vooluvõrgust ja hoidke uks suletuna, et leegid lämmatada.
- Munad oma kestas ja terved kõva keedetud munad ei tohiks kuumutada mikrolainefunktsioonis, kuna need võivad plahvatada isegi pärast mikrolainekütte lõppu.
- **HOIATUS! ÄRGE KASUTAGE MIKROLAINEFUNKTSIOONI, KUI AHJUKAMBRISSE EI OLE PANDUD TOITU.**

Ettenähtud kasutus

- See seade on ette nähtud kasutamiseks kaubanduslikel aplikatsioonidel, näiteks restoranide, sööklate, haiglate ja äriettevõtete, näiteks pagariäride, süüride jne köögis, kuid mitte toidu pidevaks masstoimimiseks.
- Seade on mõeldud ainult toiduainete kuumutamiseks ja sulatamiseks sobivate toitude abil. Muu kasutamine võib põhjustada seadme kahjustusi või kehavigastusi.
- Seadme mis tahes muul otstarbel kasutamist loetakse sead-



me väärkasutuseks. Kasutaja vastutab ainuisikuliselt seadme ebaõige kasutamise eest.

Maanduse paigaldamine

See seade on klassifitseeritud I **kaitseklassi** ja see peab olema ühendatud kaitsemaandusega. Maandamine vähendab elektrilöögi ohtu, pakkudes elektrivoolu jaoks väljapääsujuhet.

See seade on varustatud toitejuhtmega, millel on maanduspistik, või elektriühendustega, millel on maandusjuhe. Ühendused peavad olema õigesti paigaldatud ja maandatud.

Toote peamised osad

(Joonis 1 lk 3)

1. Juhtpaneel
2. Avage ukse nupp
3. Pöördelaua võll
4. Pöördrull
5. Klaasi pöörдалus
6. Klaasi aken
7. Grillrest (kasutage ainult grillirežiimis)
8. Ukse lukustusmehhanism
9. Uksed

Märkus: Selle juhendi sisu kehtib kõigi loetletud esemete kohta, kui pole märgitud teisiti. Välimus võib joonisel näidatud illustreerimisest erineda.

Ettevalmistus enne kasutamist

- Eemaldage kogu kaitsepakend ja mähkimine.
 - Kontrollige, kas seade on heas seisukorras ja koos kõigi tarvikutega. Ebataieliku või kahjustatud kohaletoimetamise korral võtke kohe ühendust tarnijaga. Sellisel juhul ärge seadet kasutage.
 - Enne kasutamist puhastage tarvikud ja seade (vt => Puhastamine ja hooldus).
 - Veenduge, et seade on täiesti kuiv.
 - Asetage seade horisontaalsele, stabiilsele ja kuumakindlale pinnale, mis on veepritsmete eest ohutu.
 - Hoidke pakend alles, kui kavatsete seadet tulevikus hoida.
 - Hoidke kasutusjuhendit edaspidiseks kasutamiseks.
- MÄRKUS!** Tootmisjäakide tõttu võib seade esimestel kasutustel tekitada kergelt lõhna. See on normaalne ega viita defektile ega ohule. Veenduge, et seade on hästi ventileeritud.

Pöördelaua paigaldamine

(Joonis 2 lk 3)

- Ärge kunagi asetage klaasist pöörдалust tagurpidi.
- Küpsetamise ajal tuleb kasutada nii pöörдалust kui ka klaasist pöörдалuda.
- Kõik toidud ja joogid tuleb panna toiduvalmistamiseks klaasist pöörдалusele.
- Asetage pöörдалuse rull, klaasist pöörдалus vertikaalsuunas pöörдалuse võlliga. Veenduge, et need pöörlevad sujuvalt.
- Puhastage klaasist pöörдалust pärast iga kasutuskorda.
- **HOIATUS!** ÄRGE kasutage mikrolaineahju, kui klaasist pöörдалus või pöördrõngas on pragunenud või kahjustatud. Sellisel juhul võtke kohe ühendust tarnijaga.
- Kasutage ainult kaasasolevat pöörдалuse rullikut ja klaasi pöörдалust.
- Kõik toidud ja joogid tuleb panna toiduvalmistamiseks klaasist pöörдалusele.

Kasutusjuhend

- Asetage mikrofoni sõudjavägi tasasele, stabiilsele, kuumakindlale ja kuivale horisontaalsele pinnale. Jätke ruumi piisava õhuvoolu tagamiseks:
 - mikrolaineahju kohal: 30 cm
 - tagaküljel: 10 cm
 - mõlemal küljel: 10 cm
 - Avage mikrolaine ukse, vajutades ukse vabastusnuppu.
 - Pange pöörдалus rullikule ja klaasist pöörдалusele õigesti kohta. Vastasel juhul ei saa see sujuvalt pöörlema. (Vt => Pöörдалua paigaldamine).
 - Ühendage toitepistik sobiva pistikupesaga.
- Märkused:**
- Ärge asetage mikrolaineahju, kus tekib kuumust, niiskust või kõrget niiskust, või põlevate materjalide lähedusse.
 - Veenduge, et toitejuhe ei ole kahjustatud ega tööta mikrolaineahjus ega kuumade või teravate pindade all.
 - Toitepistik peab olema kergesti ligipääsetav, et seda saaks hädaolukorras hõlpsasti lahti ühendada.
 - **TÄHELEPANU:** Grillresti saab kasutada ainult grillirežiimis.
 - Klaasist pöörдалust tuleb kasutada kõikides režiimides: Mikrolaine-, grilli- ja kombineeritud režiimid.
 - Kasutage grillirestiga kasutamisel sobivaid nõusid, et vältida seadme seinte puudutamist.
 - Asetage toit mahutisse ja sulgege uks.

Viimsustaseme ja taimeri seadmine:

- Seadke küpsetusviimsus, keerates toitenupu juhtpaneelil soovitud viimsustasemele. (Microwave, kombinatsioon või grillirežiim).
- Valige küpsetusaeg (vahemik: 0 min ~ 35 min), keerates taimerinupu soovitud küpsetusaajale.
- Mikrolaineahi alustab toiduvalmistamist automaatselt pärast toite ja taimeri valimist.
- Pärast määratud küpsetusaaja möödumist kostab heli „Dong” ja toiduvalmistamistoimingud on lõppenud.
- Nüüd võite toidu välja võtta. Vajadusel kasutage ahjukindaid (ei kuulu komplekti). Olge ettevaatlik kuumaga suhtes.
- Kui seadet ei kasutata, seadke taimer alati asendisse “0”.

Funktsioon	Umbes väljundviimsus	Rakenduse kasutamine
Madal	120W	Pehmendab jäätise
Sulatamine	230W	Supihautik, pehmendav või või sulatus
Med	385W	Hautis, kala
M. Kõrge	540W	Riis, kala, kana, hakkliha
Kõrge	700W	Piima, köögiviljade, keeva vee, joogi soojendamise

Märkus: Ülaltoodud tabelis olev viimsustase viitab ainult mikrolaineviimsusele ega viita seadme grillile ega energiatarbimisele. Rakenduse kasutamine on ainult viitamiseks.



Funkt-sioon	Kasutamine	Rakenduse kasutamine
Comb1	80% aeg: grill; 20% aeg: mikro-laineahi	Praadide, hakkliha, kebabide, vorstide ja kanaosade grillimine.
Comb2	70% aeg: grill; 30% aeg: mikro-laineahi	Kanatudükid, sealiha koored, kalad
Comb3	60% aeg: grill; 40% aeg: mikro-laineahi	Puddings, omelettid, toetatud porgandid ja köögiviljad.
Grill	100% aeg: grill	Küpsetatud leib, viilutatud toit

Märkus:

- Ülemises tabelis on näidatud toiming kombineerimise ja grillimise ajal.
- Toidu väljavõtmisel seadme veenduge, et seade on välja lülitatud, lülitades taimeri asendisse "0". Vastasel juhul võib seade kahjustada.
- Üle 2 tabelid on ainult viiteks. Tegelik küpsetusaeg ja võimsuste varieeruvad sõltuvalt soovitud toiduvalmistamise efektist. Vajadusel muutke individuaalset küpsetusaega ja võimsusastet käsitsi.

Kasutusnõuanded

- Seda seadet saab küpsetusprotsessi ajal igal ajal avada. Võib olla vajalik näiteks toidu pööramine või segamine või põhjaliku keedetud toidu kontrollimine või mitte.
- Lõpetage küpsetusprotsess, seades taimeri käitsi asendisse 0.
- Nüüd võite toidu välja võtta. Vajadusel kasutage ahjukindaid (ei kuulu komplekti). Olge ettevaatlik kuumale pinna suhtes.
- Kui seadet ei kasutata, seadke taimer alati asendisse "0".

Kööginõude valmistamise juhend

Allpool on üldine juhend, mis aitab teil valida sobivaid tarvikuid:

Toiduvalmistamise utensil	Mikrolaine-režiim	Grillirežiim	Kombineeritud režiim	Märkus
Kuumuskindel klaas	✓	✓	✓	
Mittekuumuskindel klaas	x	x	x	
Kuumuskindel keraamika	✓	✓	✓	
Mikrolainekindlad plastnõud	✓	x	x	Ei sobi kõrgele temperatuurile.
Köögi-paber	✓	x	x	Lühike kestus ainult soojenemiseks. Osalenud kasutamisele.

Metallist alus	x	✓	x	Arcing tekib, kui seda kasutatakse mikrolaineahjus.
Metall-staatiiv	x	✓	x	
Alumiiniumfoolium ja mahutid	x	✓	x	

✓: Sobib kasutamiseks vastavas režiimis. Järgige tootja juhiseid ja kaane eemaldamine. Ärge kasutage, kui pind on pragunenud või kahjustatud.
x: Ei sobi kasutamiseks vastavas režiimis.

Võib olla teatud mittemetallist nõusid, mida ei ole ohutu kasutada mikrovetikate jaoks. Kahtluse korral võite testida asjaomast utensili allpool kirjeldatud protseduuri kohaselt.

Utensilite test:

- Täitke mikrolainekindel mahuti 1 tassi külma veega (250 ml) koos kõnealuse utensiliga.
- Küpsetage maksimaalsel võimsusel 1 minut.
- Tunne utensili ettevaatlikult. Kui tühi utensil on soe, ärge kasutage seda mikrolaineahjus.

MÄRKUS: Ärge ületage 1-minutilist küpsetusaega.

Puhastamine ja hooldus

- TÄHELEPANU!** Enne hoiustamist, puhastamist ja hooldamist eemaldage seade alati vooluvõrgust ja jahutage maha.
- Ärge kasutage puhastamiseks veejuga ega aurupuhastit ning ärge lükkake seadet vee alla, sest osad saavad märjaks ja tuleohutuseks võib olla elektrilöök.
- Kui seadet ei hoita heas puhtuses, võib see kahjustada seadme eluiga ja põhjustada ohtliku olukorra.
- Toidujääke tuleb regulaarselt puhastada ja seadme eemaldada. Kui seadet ei puhastata korralikult, vähendab see selle eluiga ja võib kasutamise ajal põhjustada ohtlikke seisundeid.

Puhastamine

- Puhastage jahutatud välispinda lapi või käsnaga, mida on kergelt niisutatud pehmetoimelise seebilahusega.
- Hügieenilistel põhjustel tuleb seadet enne ja pärast kasutamist puhastada.
- Vältige vee kokkupuudet elektriliste komponentidega.
- Ärge kunagi kastke seadet vette ega muudesse vedelikesse.
- Ärge kunagi kasutage agressiivseid puhastusvahendeid, abrasiivseid käsnasid ega kloori sisaldavaid puhastusvahendeid. Ärge kasutage puhastamiseks terasvilla, metallist nõusid ega teravaid või teravaid esemeid. Ärge kasutage bensiini ega lahusteid!
- Ükski osa ei ole nõudepesumasinakindel.
- Ahju puhtas seisukorras hoidmata jätmise võib põhjustada pinna halvenemist, mis võib kahjustada seadme eluiga ja põhjustada ohtliku olukorra.
- Klaasist pöördaluse saab puhastamiseks eemaldada. Olge klaasist pöördaluse puhastamisel eriti ettevaatlik, et vältida kahjustusi. Puhastage seda sooja seebiveega.
- Pöördrull ja õõnsuse põhi tuleb regulaarselt puhastada hügieenikaalutlustel ning hoida pöördaluse rull sujuvalt toimivana.
- Ahjus olev valgusti on vahetatav. Seda peaks tegema volitatud tehnik.



Hooldus

- Kontrollige seadme tööd regulaarselt, et vältida tõsiseid õnnetusi.
- Kui näete, et seade ei tööta korralikult või esineb probleem, lõpetage selle kasutamine, lülitage see välja ja võtke ühendust tarnijaga.
- Kõik hooldus-, paigaldus- ja remonditööd peavad läbi viima spetsialiseerunud ja volitatud tehnikud või tootja poolt soovitatud.

Transport ja hoiustamine

- Enne hoiustamist veenduge alati, et seade on vooluvõrgust lahti ühendatud ja täielikult maha jahtunud.
- Hoidke seadet jahedas, puhtas ja kuivas kohas.
- Ärge kunagi asetage seadmele raskeid esemeid, kuna see võib seda kahjustada.
- Ärge liigutage seadet, kui see on töös. Eemaldage seade liigutamisel vooluvõrgust ja hoidke seda all.

Tõrkeotsing

Kui seade ei tööta korralikult, kontrollige lahust allolevast tabelist. Kui te ikka veel ei suuda probleemi lahendada, võtke ühendust tarnija/teenuse osutajaga.

Probleem	Võimalik põhjus	Võimalik lahendus
Seade ei lülitu sisse.	- Toitepistik ei ole korralikult pistikupesaga ühendatud. - Taimer on seadud asendisse "0". - Uks ei ole täielikult suletud.	- Kontrollige pistikut veendumaks, et see on korralikult ühendatud. - Seadke taimer soovitud küpsetusajale. - Veenduge, et uks on suletud ja lukustatud.
Klaasi pöördalust tekitab töötamise ajal müra.	- Klaasi pöördalus ei ole õigesti paigaldatud. - Õõnsuse alumine osa ei ole tasane, kuna toidujäägid on jäänud.	- Veenduge, et klaasist pöördalus on õigesti paigaldatud. - Puhastage õõnsuse põhja, et veenduda, et see on tasane.

Garantii

Kõik defektid, mis mõjutavad seadme funktsionaalsust ja mis ilmnevad ühe aasta jooksul pärast ostu sooritamist, parandatakse tasuta remondi või asendamisega, kui seadet on kasutatud ja hooldatud vastavalt juhistele ning seda ei ole mingil viisil kuritarvitatud või väärkasutatud. See ei mõjuta teie seadusest tulenevaid õigusi. Kui seadet nõutakse garantii alusel, siis märkige, kus see osteti, ja lisage ostutõend (nt kviiitung).

Kooskõlas meie toote pideva arendamise poliitikaga jätame endale õiguse muuta toote, pakendi ja dokumentatsiooni tehnilisi andmeid ette teatamata.

Kõrvaldamine ja keskkond



Seadme väljalülitamisel ei tohi seda kõrvaldada koos muude olmejäätmetega. Selle asemel on teie kohustus visata jäätmed kogumispunkti. Selle reegli mittejärgimine võib olla kooskõlas jäätmete kõrvaldamist käsitlevate kohalduvate eeskirjadega sanaliseeritud. Teie seadmete jäätmete eraldi kogumine ja ringlussevõtt kõrvaldamise ajal aitab säilitada loodusressursse ja tagab selle ringlussevõtu viisil, mis kaitseb

inimeste tervist ja keskkonda.

Lisateabe saamiseks selle kohta, kuhu võite oma jäätmed ringlussevõtuks viia, võtke ühendust kohaliku jäätmekogumisettevõttega. Tootjad ja importijad ei võta vastutust ringlussevõtu, töötlemise ja ökoloogilise hävitamise eest, kas otse või avaliku süsteemi kaudu.

LATVISKI

Cienijamais klient,

Pateicamais, ka iegādājāties šo HENDI ierīci. Pirms ierīces pirmās uzstādīšanas un lietošanas reizes uzmanīgi izlasiet šo lietotāja rokasgrāmatu, īpašu uzmanību pievēršot drošības noteikumiem, kas izklāstīti tālāk.

Drošības norādījumi

- Izmantojiet ierīci tikai paredzētajam mērķim, kā aprakstīts šajā rokasgrāmatā.
- Ražotājs neatbild par bojājumiem, kas radušies nepareizas ekspluatācijas un nepareizas lietošanas rezultātā.
-  **NEKĀDĀ GADĪJUMĀ NEIZMANTOJĒT BOJĀTU IERĪCI!** Nemēģiniet remontēt ierīci patstāvīgi. Neiegremdējiet ierīces elektriskās daļas ūdenī vai citos šķidrumos. Nekad neturiet ierīci tekošā ūdenī.
- **NEIZMANTOJĒT BOJĀTU IERĪCI!** Regulāri pārbaudiet, vai elektriskie savienojumi un vads nav bojāti. Ja ierīce ir bojāta, atvienojiet to no elektrotīkla. Lai izvairītos no briesmām vai ievainojumiem, visus remontdarbus drīkst veikt tikai piegādātājs vai kvalificēts speciālists.
- **BRĪDINĀJUMS!** Novietojot ierīci, droši izvietoiet barošanas vadu, ja nepieciešams, lai izvairītos no nejušas vilkšanas, sabojāšanas, saskares ar sildvirsmu vai pakļūšanas riska.
- **BRĪDINĀJUMS!** Kamēr spraudnis ir kontaktligzdā, ierīce ir pievienota strāvas padevei.
- **BRĪDINĀJUMS!** VIENMĒR izstādziet ierīci, pirms atvienojat to no elektrotīkla, tīrīšanas, apkopes vai uzglabāšanas.
- Pieslēdziet ierīci elektrības kontaktligzdai tikai ar spriegumu un frekvenci, kas norādīta uz ierīces etiķetes.
- Nepieskarieties kontaktdakšas/elektriskajiem savienojumiem ar slapjām vai mitrām rokām.
- Turiet ierīci no elektrisko aizgriezni/savienojumus atstātos no ūdens un citiem šķidrumiem. Ja ierīce iekrīt ūdenī, nekavējoties atvienojiet strāvas padevi. Nelietojiet ierīci, kamēr to nav pārbaudījis kvalificēts speciālists. Šo norādījumu neievērošana var radīt dzīvībai bīstamus riskus.
- Pievienojiet strāvas avotu viegli pieejamai kontaktligzdai, lai ārkārtas gadījumā varētu nekavējoties atvienot ierīci.
- Pārliedzinieties, ka vads nesaskaras ar asiem vai karstiem priekšmetiem, un neļaujiet tiem aizdegies. Nekad nevelciet strāvas vadu, lai atvienotu to no kontaktligzdas. Tā vietā vienmēr velciet kontaktdakšu.
- Nekādā gadījumā neturiet ierīci aiz vada.
- Nekādā gadījumā nemēģiniet atvērt ierīces korpusu.
- Neievietojiet ierīcē priekšmetus.
- Nekad neatstājiet ierīci bez uzraudzības lietošanas laikā.
- Šo ierīci drīkst izmantot tikai apmācīti darbinieki restorāna virtuvē, ēdnīcās vai bāros utt.
- Šo ierīci nedrīkst izmantot personas ar ierobežotām fiziskām, sensorām vai garīgām spējām, kā arī personas ar nepietiekamu pieredzi un zināšanām.



- Šo ierīci nekādā gadījumā nedrīkst lietot bērni.
- Glabājiet ierīci un tās elektriskos savienojumus bērniem nepieejamā vietā.
- Nekad neizmantojiet ierīces komplektācijā iekļautos vai ražotāja ieteiktos piederumus vai ierīces. Pretējā gadījumā pastāv drošības risks lietotājam un ierīces bojājumi. Izmantojiet tikai oriģinālās daļas un piederumus.
- Neizmantojiet šo ierīci ar ārēju laika slēdzi vai tālvadības sistēmu.
- Nenovietojiet ierīci uz sildāmā priekšmeta (benzīna, elektriskā, ogles plīts utt.).
- Nenosedziet ierīci, ja tā darbojas.
- Nenovietojiet nekādus priekšmetus uz ierīces virsmas.
- Nelietojiet ierīci atklātas liesmas, sprādzienbīstamu vai viegli uzliesmojošu materiālu tuvumā. Vienmēr darbiniet ierīci uz horizontālas, stabilas, tīras, karstumizturīgas un sausas virsmas.
- Ierīce nav piemērota uzstādīšanai vietā, kur varētu izmantot ūdens strūklu.
- Atstājiet vismaz 20 cm lielu vietu ap ierīci, lai nodrošinātu ventilāciju lietošanas laikā.
- **BRĪDINĀJUMS!** Nenobloķējiet ierīces ventilācijas atveres.

Īpašas drošības instrukcijas

- Šī ierīce ir paredzēta komerciālai lietošanai.
-  **UZMANĪBU! APDEGUMU RISKS! KARSTAS VIRSMAS!** Pieejamo virsmu temperatūra lietošanas laikā var būt ļoti augsta. Pieskarieties tikai vadības panelim, rokturim, slēdžiem, taimera vadības regulatoriem vai temperatūras vadības regulatoriem.
- **BRĪDINĀJUMS!** Darbības laikā tauki un eļļa ļoti sakarst. Esi par to domājošs.
- Ja strāvas vads ir bojāts, tas jānomaina ražotājam, tā servisa pārstāvim vai līdzvērtīgi kvalificētām personām, lai izvairītos no apraudējuma.
- **BRĪDINĀJUMS!** Ja durvju vai durvju blīves ir bojātas, cepeškrāsnī nedrīkst darbināt, kamēr to nav salabojuši kompetenti persona.
- **BRĪDINĀJUMS!** Jebkuram citam, izņemot kompetentu personu, ir bīstami veikt jebkādu apkopi vai remontu, kas uzņēmusim "Disceth" ir saistīts ar jebkādu vāku noņemšanu, kas nodrošina aizsardzību pret mikroviļņu enerģijas iedarbību.
- **BRĪDINĀJUMS!** Šķidrums vai citus pārtikas produktus nedrīkst sildīt noslēgtās tvertnēs, jo tie var eksplodēt.
- **BRĪDINĀJUMS!** Dzērienu uzkaršēšana mikroviļņu krāsnī var izraisīt novēlotu eruptīvo vārīšanu, tādēļ, rīkojoties ar trauku, jāievēro piesardzība.
- **BRĪDINĀJUMS!** Barošanas pudelīšu un bērnu pārtikas burku saturs ir jāsamaisa vai jāsakrata un jāpārbauda temperatūra, lai izvairītos no apdegumiem;
- Izmantojiet tikai tādus piederumus, kas ir piemēroti lietošanai mikroviļņu krāsnī.
- Uzsilot pārtiku plastmasas vai papīra traukos, uzmanieties no cepeškrāsns aizdegšanās iespēju dēļ.
- Ja redzami dūmi, izslēdziet ierīci vai atvienojiet to no elektrotilkla un turiet durvis aizvērtas, lai noslāpētu liesmas.
- Olas čaumalā un veselas cieti vārītas olas nedrīkst sildīt mikroviļņu krāsnī, jo tās var eksplodēt pat pēc mikroviļņu karšēšanas beigām.
- **BRĪDINĀJUMS!** NELIETOJĒT MIKROVIĻŅU FUNKCIJU, JA ĒDIENS NETIEK IEVIETOTS CEPEŠKRĀSNS KAMERĀ.

Paredzētā lietošana

- Šo ierīci ir paredzēts izmantot komerciālai lietošanai, piemēram, restorānu, ēdnīcu, slimnīcu virtuvēs un komerciālos uzņēmumos, piemēram, maizes ceptuvēs, gaļas ceptuvēs utt., bet ne nepārtraukti pārtikas masveida ražošanai.
- Ierīce ir paredzēta tikai pārtikas produktu sildīšanai un atkausēšanai, izmantojot atbilstošus ēdienus. Jebkāda cita lietošana var izraisīt ierīces bojājumus vai traumas.
- Ierīces lietošana jebkādiem citiem mērķiem ir uzskatāma par ierīces nepareizu izmantošanu. Lietotājs ir pilnībā atbildīgs par ierīces nepareizu lietošanu.

Zemējuma ierīkošana

Šī ierīce ir klasificēta kā **I aizsardzības klase** un tai jābūt savienotai ar aizsargzemējumu. Zemējums samazina strāvas trieciena risku, nodrošinot strāvas novadīšanas vadu.

Šī ierīce ir aprīkota ar strāvas vadu ar zemējuma spraudni vai elektriskiem savienojumiem ar zemējuma vadu. Savienojumiem jābūt pareizi uzstādītiem un iezemētiem.

Produkta galvenās daļas

[1. attēls 3. lpp.]

1. Vadības panelis
2. Atvērt durvju taustiņu
3. Rotējošā paliktņa vārpsta
4. Rotējošā paliktņa rullis
5. Stikla rotējošais paliktņnis
6. Stikla logs
7. Grīla plaukts (izmanto tikai grīla režīmā)
8. Durvju bloķēšanas mehānisms
9. Durvis

Piezīme: Šīs rokasgrāmatas saturs attiecas uz visiem uzskaitītajiem vienumiem, ja vien nav norādīts citādi. Izskaits var atšķirties no parādītajiem ilustrācijām.

Sagatavošana pirms lietošanas

- Noņemiet visu aizsargiepakojumu un iesaiņojumu.
 - Pārbaudiet, vai ierīce ir labā stāvoklī un ar visiem piederumiem. Nepilnīgas vai bojātas piegādes gadījumā, lūdz, nekavējoties sazinieties ar piegādātāju. Šajā gadījumā nelietojiet ierīci.
 - Pirms lietošanas notīriet piederumus un ierīci [skatiet ==> Tīrīšana un apkope].
 - Pārliedziniet, ka ierīce ir pilnīgi sausa.
 - Novietojiet ierīci uz horizontālas, stabilas un karstumizturīgas virsmas, kas ir droša pret ūdens šļakatām.
 - Saglabājiet iepakojumu, ja plānojat turpmāk uzglabāt savu ierīci.
 - Saglabājiet lietotāja rokasgrāmatu turpmākai atsaucēi.
- PIEZĪME!** Ražošanas atlieku dēļ ierīce var izdalīt vieglu smaku pirmajās lietošanas reizēs. Tas ir normāli un neuzrāda nekādas defektus vai apraudējumus. Pārliedziniet, ka ierīce ir labi ventilēta.



Rotējošā paliktņa uzstādīšana

(2. attēls 3. lpp.)

- Nekad nenovietojiet stikla rotējošo paliktņi otrādi.
- Gatavošanas laikā jāizmanto gan rotējošais paliktņis, gan stikla rotējošais paliktņis.
- Visi ēdieni un dzērieni jānovieto uz stikla rotējošā paliktņa ēdiena gatavošanai.
- Novietojiet rotējošā paliktņa rullīti, stikla rotējošo paliktņi vertikāli ar rotējošā paliktņa vārpstu. Pārliecinieties, ka tie griežas vienmērīgi.
- Pēc katras lietošanas reizes notīriet stikla rotējošo paliktņi.
- **BRĪDINĀJUMS!** NELIETOJIET mikroviļņu krāsni, ja stikla rotējošais paliktņis vai rotējošā paliktņa gredzens ir iekļūstis vai bojāts. Ja tā notiek, nekavējoties sazinieties ar piegādātāju.
- Izmantojiet tikai komplektācijā iekļauto rotējošo paliktņi un stikla rotējošo paliktņi.
- Visi ēdieni un dzērieni jānovieto uz stikla rotējošā paliktņa ēdiena gatavošanai.

Lietošanas norādījumi

- Novietojiet mikrofonaiņrēšanas ierīci uz līdzenas, stabilas, karstumizturīgas un sausas horizontālas virsmas. Atstājiet vietu pietiekamai gaisa plūsmai:
 - virs mikroviļņu krāsns: 30 cm
 - aizmugurē: 10 cm
 - abās pusēs: 10 cm
- Atveriet mikroviļņu krāsns durvis, nospiežot durvju atbrīvošanas pogu.
- Ievietojiet rotējošā paliktņa rullīti un stikla rotējošo paliktņi pareizajā vietā. Pretējā gadījumā tas nevar vienmērīgi rotēt. (Skatiet ==> Rotējošā paliktņa uzstādīšana).
- Pievienojiet strāvas kontaktdakšu piemērotai elektrības kontaktligzdai.

Piezīmes:

- Nenovietojiet mikroviļņu krāsni vietā, kur rodas karstums, mitrums vai augsts mitrums, vai degošu materiālu tuvumā.
- Pārliecinieties, ka strāvas vads nav bojāts un nedarbojas zem mikroviļņu krāsns vai uz karstām vai asām virsmām.
- Kontaktdakšai jābūt viegli pieejamai, lai ārkārtas gadījumā to varētu viegli atvienot.
- **UZMANĪBU:** Grila plauktu var izmantot tikai grila režīmā.
- Stikla rotējošais paliktņis jāizmanto visos režīmos: Mikroviļņu, grila un kombinētie režīmi.
- Izmantojiet piemērotus traukus, kad tos izmanto kopā ar grila restēm, lai nepieskartos ierīces sienām.
- Novietojiet pārtiku ar trauku un aizveriet durvis .

Jaudas līmeņa un taimera iestatīšana:

- Iestatiet gatavošanas jaudu, pagriežot jaudas regulatoru uz vēlamā jaudas līmeņa vadības panelī. (Mikroviļņu, kombinēto vai grila režīms).
- Iestatiet gatavošanas laiku (diapazons: 0 min. ~ 35 min.), pagriežot taimera regulatoru līdz vēlamajam gatavošanas laikam.
- Mikroviļņu krāsns sāks gatavošanas darbību automātiski pēc jaudas un taimera iestatīšanas.
- Kad iestatītais gatavošanas laiks būs pagājis, atskanēs skaņas signāls "Dong" un gatavošanas darbība būs pabeigta.
- Tagad jūs varat izņemt ēdienu. Ja nepieciešams, izmantojiet

cepeškrāsns cimdus (nav iekļauti). Uzmanieties no karstās virsmas.

- Ja neizmantojat ierīci, vienmēr iestatiet taimeri pozīcijā "0".

Funkcija	Aptuvenā izejas jauda	Lietojumprogrammas izmantošana
Zems	120W	Mīkstina saldējumu
Atkausēšana	230W	Zupas sautējums, mīkstina sviestu vai atkausē
Med	385W	Sautējums, zivis
M. Augsts	540W	Rīsi, zivis, vistas gaļa, malta gaļa
Augsts	700W	Piena, dārzeņu, vārīta ūdens, dzēriena uzsildīšana

Piezīme. Virs tabulas, kurā redzams jaudas līmenis, attiecas tikai uz mikroviļņu jaudu un neattiecas uz ierīces grilu vai enerģijas patēriņu. Lietojumprogrammas izmantošana ir tikai atsauci.

Funkcija	panelis	Lietojumprogrammas izmantošana
Comb1	80% laiks: grils; 20% laiks: mikroviļņu krāsns	Grilēšanas steiki, maltā gaļa, kebabi, desas un vistas daļas.
Comb2	70% laiks: grils; 30% laiks: mikroviļņu krāsns	Vistas gabaliņi, cūkgaļas karbonādes, zivis
Comb3	60% laiks: grils; 40% laiks: mikroviļņu krāsns	Pudīņi, omletes, oderēti burkāni un dārzeņi.
Grils	100% laiks: grils	Cepta maize, sagriezta šķēlītēs

Piezīme:

1. Virs tabulas redzama darbība kombinētajā un grila režīmā.
2. Izņemot ēdienu no ierīces, lūdzu, pārliecinieties, ka ierīce ir izslēgta, pagriežot taimeri pozīcijā "0". Pretējā gadījumā tas var izraisīt ierīces bojājumus.
3. Virs 2 tabulām ir tikai atsauci. Faktiskais gatavošanas laiks un jaudas iestatījums mainīsies atkarībā no vēlamā gatavošanas efekta. Ja nepieciešams, mainiet individuālo gatavošanas laiku un jaudas iestatījumu manuāli.

Lietošanas padomi

- Šo ierīci var atvērt jebkurā gatavošanas procesa laikā. Var būt nepieciešams, piemēram, apgriezt vai maisīt ēdienu, vai arī rūpīgi vai nē pārbaudīt pagatavoto ēdienu.
- Pārtrauciet gatavošanas procesu, manuāli iestatot taimeri pozīcijā "0".
- Tagad jūs varat izņemt ēdienu. Ja nepieciešams, izmantojiet cepeškrāsns cimdus (nav iekļauti). Uzmanieties no karstās virsmas.
- Ja neizmantojat ierīci, vienmēr iestatiet taimeri pozīcijā "0".



Gatavošanas piederumu celvedis

Zemāk ir sniegts vispārīgs celvedis, kas palīdzēs jums izvēlēties piemērotus piederumus:

Gatavošanas trauks	Mikrovilņu režīms	Grila režīms	Kombinētais režīms	Piezīme
Karstumizturīgs stikls	✓	✓	✓	
Nekarstošs izturīgs stikls	x	x	x	
Karstumizturīga keramika	✓	✓	✓	
Plastmasas trauki, kurus var mazgāt mikrovilņu krāsni	✓	x	x	Nav piemērots augstai temperatūrai.
Virtuves papīrs	✓	x	x	Īss laiks tikai sasilšanai. Paredzētais lietojums.
Metāla plāte	x	✓	x	Lodēšana notiek, ja to izmanto mikrovilņu krāsni.
Metāla plaukts	x	✓	x	
Alumīnija folija un konteineri	x	✓	x	
✓: Piemērots lietošanai atbilstošajā režīmā. Lūdzu, ievērojiet ražotāja norādījumus un neņemiet vāku. Nelietojiet, ja virsma ir iekarsējusi vai bojāta. x: Nav piemērots lietošanai atbilstošajā režīmā.				

Var būt daži nemetāliski piederumi, kurus nav droši izmantot mikrovilņiem. Ja rodas šaubas, varat pārbaudīt attiecīgo piederumu, ievērojot tālāk aprakstīto procedūru.

Utensil tests:

1. Piepildiet mikrovilņu krāsni piemērotu trauku ar 1 glāzi auksta ūdens (250 ml) kopā ar attiecīgo piederumu.
2. Gatavojiet ar maksimālo jaudu 1 minūti.
3. Rūpīgi sajūti piederumu. Ja tukšais trauks ir silts, nelietojiet to mikrovilņu gatavošanai.

PIEZĪME: Nepārsniedziet 1 minūtes gatavošanas laiku.

Tīrīšana un apkope

- **UZMANĪBU!** Pirms uzglabāšanas, tīrīšanas un apkopes vienmēr atvienojiet ierīci no elektrotīkla un atdzesējiet.
- Tīrīšanai neizmantojiet ūdens strūklu vai tvaika tīrītāju un nestumiet ierīci zem ūdens, jo tā daļas var samīkrt un var izraisīt elektriskās strāvas triecienu.
- Ja ierīce netiek uzturēta labā tīrības stāvoklī, tas var negatīvi ietekmēt ierīces kalpošanas laiku un izraisīt bīstamu situāciju.
- Pārtikas atliekas regulāri jātīra un jāizņem no ierīces. Ja ierīce netiek pienācīgi iztīrīta, tā saīsinās tās kalpošanas laiku un lietošanas laikā var radīt bīstamus apstākļus.

Tīrīšana

- Notīriet atdzesēto ārējo virsmu ar drānu vai sūkli, kas nekad samitrināts ar maigu ziepju šķīdumu.
- Higiēnas apsvērumu dēļ ierīce ir jātīra pirms un pēc lietošanas.
- Izvairieties no ūdens saskares ar elektriskajām sastāvdaļām.
- Nekādā gadījumā neiegremdējiet ierīci ūdenī vai citos šķīdumos.
- Nekad neizmantojiet agresīvus tīrīšanas līdzekļus, abrazīvus sūkļus vai hloru saturošus tīrīšanas līdzekļus. Tīrīšanai neizmantojiet tērauda vati, metāla piederumus vai asus vai smailus priekšmetus. Neizmantojiet benzīnu vai šķīdinātājus!
- Neviena daļa nav mazgājama trauku mazgājamā mašīnā.
- Ja krāsns netiek uzturēta tīrā stāvoklī, tā var sabojāt virsmu, kas var negatīvi ietekmēt ierīces darbību un, iespējams, izraisīt bīstamu situāciju.
- Stikla rotējošo paliktņi var noņemt tīrīšanai. Ievērojiet īpašu piesardzību, tīrot stikla rotējošo paliktņi, lai izvairītos no bojājumiem. Notīriet to ar siltu ziepūdeni.
- Rotējošā paliktņa rullītis un tīrnes apakša ir regulāri jātīra higiēnas apsvērumu dēļ un lai rotējošā paliktņa rullis darbotos vienmērīgi.
- Cepeškrāsns iekšpusi var nomainīt. Bet tas jā dara pilnvarotam tehnikam.

Apkope

- Regulāri pārbaudiet ierīces darbību, lai novērstu nopietnus negadījumus.
- Ja redzat, ka ierīce nedarbojas pareizi vai radusies problēma, pārtrauciet tās lietošanu, izslēdziet to un sazinieties ar piegādātāju.
- Visi apkopes, uzstādīšanas un remonta darbi jāveic speciālistiem un pilnvarotiem tehniķiem vai ražotāja ieteiktiem.

Transportēšana un uzglabāšana

- Pirms uzglabāšanas vienmēr pārliciniet, ka ierīce ir atvienota no elektrotīkla un pilnībā atdzisusi.
- Glabājiet ierīci vēsā, tīrā un sausā vietā.
- Nekādā gadījumā nenovietojiet uz ierīces smagus priekšmetus, jo tas var to sabojāt.
- Nepārvietojiet ierīci, kamēr tā darbojas. Pārvietojot ierīci, atvienojiet to no elektrotīkla un turiet apakšā.



Problēmu novēršana

Ja ierīce nedarbojas pareizi, lūdzu, pārbaudiet tālāk esošo tabulu, lai uzzinātu par risinājumu. Ja joprojām nevarat atrisināt problēmu, lūdzu, sazinieties ar piegādātāju/pakalpojumu sniedzēju.

Problēma	Iespējamais iemesls	Iespējamais risinājums
Ierīce neieslēdzas.	<ul style="list-style-type: none">- Barošanas spraudnis nav pareizi pievienots kontaktligzdai.- Taimeris ir iestatīts pozīcijā "0".- Durvis nav pilnībā aizvērtas.	<ul style="list-style-type: none">- Pārbaudiet strāvas kontaktakšus, lai pārliecinātos, ka tā ir pareizi pievienota.- Iestatiet taimeris uz vēlamo gatavošanas laiku.- Pārliecinieties, ka durvis ir aizvērtas un nofiksetas vietā.
Stikla rotējošais paliktnis darbības laikā rada troksni.	<ul style="list-style-type: none">- Stikla rotējošais paliktnis nav pareizi uzstādīts.- Ēdiena paliekas dēļ tilpnes apakšdaļa nav līdzena.	<ul style="list-style-type: none">- Pārliecinieties, ka stikla rotējošais paliktnis ir uzstādīts pareizi.- Notīriet tilpnes apakšu, lai pārliecinātos, ka tā ir plakana.

Garantija

Defektus, kas ietekmē ierīces funkcionalitāti un parādās gada laikā pēc tās iegādes, var novērst, tos salabojot vai nomainot bez maksas, ja ierīce tiek izmantota un uzturēta atbilstoši instrukcijām un nav izmantota nepareizi vai nepareizi. Jūsu likumīgās tiesības netiek ietekmētas. Ja ierīces garantija tiek pieprasīta, norādiet, kur un kad ierīce tika iegādāta, un iekļaujiet pirkuma apliecinājumu (piem., kvīti).

Saskaņā ar mūsu pastāvīgas produktu izstrādes politiku mēs paturam tiesības bez brīdinājuma mainīt produktu, iepakojumu un dokumentācijas specifikācijas.

Likvidēšana un vide



Bojājot ierīci, to nedrīkst izmest kopā ar citiem sadzīves atkritumiem. Tā vietā jūs esat atbildīgs par atbrīvošanos no atkritumiem, nododot tos atkritumu savākšanas punktā. Šī noteikuma neievērošana var tikt sodīta saskaņā ar spēkā esošajiem noteikumiem par atkritumu likvidēšanu. Jūsu atkritumu aprīkojuma atsevišķa savākšana un pārstrāde iznīcināšanas laikā palīdzēs saglabāt dabas resursus un nodrošinās to pārstrādi tādā veidā, kas aizsargā cilvēku veselību un vidi. Lai iegūtu plašāku informāciju par to, kur jūs varat atnest atkritumus pārstrādei, lūdzu, sazinieties ar savu vietējo atkritumu savākšanas uzņēmumu. Ražotājs un importētājs neuzņemas atbildību par pārstrādi, apstrādi un ekoloģisku likvidēšanu ne tieši, ne izmantojot publisku sistēmu.

LIETUVIŲ

Gerb. kliente,

Dēkojame, kad įsigijote šį „HENDI” prietaisą. Prieš montuodami ir naudodami šį prietaisą pirmą kartą, atidžiai perskaitykite šį naudotojo vadovą, ypač atkreipdami dėmesį į toliau pateiktas saugos taisykles.

Saugos instrukcijos

- Prietaisą naudokite tik pagal numatytą paskirtį, kaip aprašyta šiame vadove.
- Gamintojas neatsako už jokią žalą, atsiradusią dėl netinkamo naudojimo ir netinkamo naudojimo.
-  **PAVOJUS! ELEKTROS SMŪGIO PAVOJUS!** Nebandykite patys taisyti prietaisą. Nemerkite prietaiso elektrinių dalių į vandenį ar kitus skysčius. Niekada nelaikykite prietaiso po tekančiu vandeniu.
- **NIEKADA NENAUDOKITE PAŽEISTO PRIETAISO!** Reguliariai tikrinkite elektros jungtis ir laidą, ar nėra pažeidimų. Jeigu prietaisas pažeistas, atjunkite jį nuo maitinimo šaltinio. Visus remonto darbus turi atlikti tik tiekėjas arba kvalifikuotas asmuo, kad būtų išvengta pavojaus ar sužalojimo.
- **ĮSPĖJIMAS!** Pastatydami prietaisą, jei reikia, saugiai veskite maitinimo laidą, kad netičia nesitrauktumėte, nenukentėtų, nesusilietų su kaitinimo paviršiumi arba nekiltų pavojus suklupti.
- **ĮSPĖJIMAS!** Kol kištukas yra lizde, prietaisas yra prijungtas prie maitinimo šaltinio.
- **ĮSPĖJIMAS!** VISADA išjunkite prietaisą prieš atjungdami nuo maitinimo šaltinio, valymo, priežiūros ar laikymo.
- Prietaisąjunkite tik prie elektros lizdo, kurio įtampa ir dažnis nurodyti prietaiso etiketėje.
- Nelieskite kištuko / elektros jungčių šlapiomis arba drėgnomis rankomis.
- Prietaisą ir elektros kištuką / jungtis laikykite atokiai nuo vandens ir kitų skysčių. Jeigu prietaisas patenka į vandenį, nedelsdami ištraukite maitinimo jungtis. Nenaudokite prietaiso, kol jo nepatikrino sertifikuotas technikas. Nesilaikant šių nurodymų kyla pavojus gyvybei.
- Prijunkite maitinimo šaltinį prie lengvai pasiekiamo elektros lizdo, kad avarijos atveju prietaisą būtų galima nedelsiant atjungti.
- Įsitinkinkite, kad laidas nesiliečia su aštriais ar karštais daiktais ir saugo jį nuo atviros ugnies. Niekada netraukite maitinimo laido, kad jį ištrauktumėte iš lizdo, visada traukite kištuką.
- Niekada nenešiokite prietaiso už jo laido.
- Niekada nembandykite patys atidaryti prietaiso korpuso.
- Nekiškite daiktų į prietaiso korpusą.
- Niekada nepalikite prietaiso be priežiūros naudojimo metu.
- Šį prietaisą turi naudoti apmokytas personalas restorano virtuvėje, valgykla arba baro personalas ir t. t.
- Šio prietaiso neturėtų naudoti asmenys, turintys fizinį, jautrumą ar protinių gebėjimų, arba asmenys, neturintys patirties ir žinių.
- Šio prietaiso jokių būdu negalima naudoti vaikams.
- Laikykite prietaisą ir jo elektros jungtis vaikams nepasiekiamose vietose.
- Niekada nenaudokite priedų ar kitų papildomų prietaisų, išskyrus tuos, kurie tiekiami su prietaisu arba kuriuos rekomenduoja gamintojas. To nepadarius, naudotojai gali kilti pavojus saugai ir prietaisas gali būti sugadintas. Naudokite



tik originalias dalis ir priedus.

- Nenaudokite šio prietaiso išoriniu laikmačiu arba nuotolinio valdymo sistema.
- Nedėkite prietaiso ant kaitinimo objekto (dujinės, elektrinės, anglies viryklės ir pan.).
- Neuždenkite veikiančio prietaiso.
- Ant prietaiso viršaus nedėkite jokių daiktų.
- Nenaudokite prietaiso šalia atviros liepsnos, sprogių ar degių medžiagų. Prietaisą visada naudokite ant horizontalaus, stabilaus, švaraus, karščiui atsparaus ir sauso paviršiaus.
- Prietaisas netinka montuoti toje vietoje, kurioje galima naudoti vandens srovę.
- Naudojimo metu palikite bent 20 cm plotą aplink prietaisą ventilacijai.
- **ĮSPĖJIMAS!** Visas prietaiso ventilacijos angas laikykite neužkimštas.

Specialios saugos instrukcijos

- Šis prietaisas skirtas naudoti komerciniams tikslais.
-  **PERSPĖJIMAS! BURNŲ RIZIKA! KARŠČIOS PASTABOS!** Naudojimo metu prienamų paviršių temperatūra gali būti labai aukšta. Palieskite tik valdymo skydelį, rankenas, jungiklius, laikmačio valdymo rankenėles arba temperatūros valdymo rankenėles.
- **ĮSPĖJIMAS!** Riebalai ir aliejus labai įkaista operacijos metu. Saugokitės to.
- Jei maitinimo laidas pažeistas, jį turi pakeisti gamintojas, jo techninės priežiūros atstovas arba panašios kvalifikacijos asmenys, kad būtų išvengta pavojaus.
- **ĮSPĖJIMAS!** Jeigu durelės arba durelių tarpikliai pažeisti, orkaitės negalima naudoti tol, kol nebus suremontuotas kompetentingas asmuo.
- **ĮSPĖJIMAS!** Pavojinga, kad bet kuris kitas asmuo, išskyrus kompetentingą asmenį, atliktų bet kokią aptarnavimo ar remonto operaciją, kuri „Dabar“ apima bet kokio dangčio, kuris apsaugo nuo mikrobangų energijos poveikio, pašalinimą.
- **ĮSPĖJIMAS!** Skysčiai ar kiti maisto produktai neturi būti šildomi sandariuose konteineriuose, nes jie gali sprogti.
- **ĮSPĖJIMAS!** Gėrimų mikrobangų šildymas gali sukelti uždelstą išsiveržimą, todėl būkite atsargūs tvarkydami konteinerį.
- **ĮSPĖJIMAS!** Maitinimo butelių ir kūdikių maisto indelių turinys turi būti maišomas arba kratomas, o temperatūra patikrinta, kad būtų išvengta nudegimų;
- Naudokite tik tuos indus, kurie yra tinkami naudoti mikrobangų krosnelėje.
- Kai šildote maistą plastikiniuose arba popieriniuose konteineriuose, stebėkite orkaitę dėl uždegimo galimybės.
- Pastebėję dūmų, išjunkite arba atjunkite prietaisą nuo elektros tinklo ir laikykite dureles uždarytas, kad užgestų liepsna.
- Kiaušiniai jų lukšte ir visi kietai virti kiaušiniai neturėtų būti šildomi mikrobangų funkcija, nes jie gali sprogti net ir pasibaigus mikrobangų šildymui.
- **ĮSPĖJIMAS! NENAUDOKITE MIKROBANGŲ FUNKCIJOS, JEI Į ORKAITĖS KAMERĄ NEJDEDAMA MAISTO.**

Numatytoji paskirtis

- Šis prietaisas skirtas naudoti komerciniams tikslams, pavyzdžiui, restoranuose, valgyklose, ligoninėse ir komercinėse įmonėse, pavyzdžiui, kepyklose, skerdyklose ir kt., bet ne nuolatinei masinei maisto gamybai.
- Prietaisas skirtas tik maisto produktams šildyti ir atitirpinti, naudojant tinkamus patiekalus. Bet koks kitoks naudojimas gali sugadinti prietaisą arba sužaloti žmogų.
- Prietaiso naudojimas bet kokiais kitais tikslais laikomas netinkamu prietaiso naudojimu. Naudotojas yra išimtinai atsakingas už netinkamą prietaiso naudojimą.

Įžeminimo įrengimas

Šis prietaisas priskiriamas **I apsaugos klasei** ir turi būti prijungtas prie apsauginio įžeminimo. Įžeminimas sumažina elektros šoko riziką, suteikiant elektros srovės išėjimo laidą.

Šiame prietaise įrengtas maitinimo laidas su įžeminimo kištu-ku arba elektros jungtimis su įžeminimo laidu. Jungtys turi būti tinkamai sumontuotos ir įžemintos.

Pagrindinės produkto dalys

(1 pav., 3 psl.)

1. Valdymo skydelis
2. Mygtukas „Atidaryti duris“
3. Sukamojo pagrindo velenas
4. Sukamojo stalo volelis
5. Stiklinis sukamasis padėklas
6. Stiklinis langas
7. Grilio stovas (naudoti tik grilio režimu)
8. Durų fiksavimo mechanizmas
9. Durys

Pastaba: Šio vadovo turinys taikomas visiems išvardytiems elementams, nebent nurodyta kitaip. Išvaizda gali skirtis nuo rodomų iliustracijų.

Paruošimas prieš naudojimą

- Nuimkite visas apsaugines pakuotes ir įvyniojimą.
 - Patikrinkite, ar prietaisas yra geros būklės ir su visais priedais. Jei pristatymas nepilnas arba pažeistas, nedelsdami kreipkitės į tiekėją. Tokiu atveju nenaudokite prietaiso.
 - Prieš naudodami, išvalykite priedus ir prietaisą (žr. ==> Valy-mas ir techninė priežiūra).
 - Patikrinkite, ar prietaisas visiškai sausas.
 - Padėkite prietaisą ant horizontalaus, stabilaus ir karščiui atsparaus paviršiaus, kuris yra saugus nuo vandens pūslų.
 - Jei ateityje ketinate laikyti prietaisą, laikykite pakuotę.
 - Laikykite naudotojo vadovą, kad galėtumėte rasti būsimą nuorodą.
- PASTABA!** Dėl gamybos liekanų prietaisas gali skleisti lengvą kvapą per pirmuosius kelis naudojimo būdus. Tai yra normalu ir nerodo jokio defekto ar pavojaus. Patikrinkite, ar prietaisas gerai vėdinamas.

Sukamojo padėklo montavimas

(2 pav., 3 psl.)

- Niekada nedėkite stiklinio sukamojo padėklo aukštny kojomis.
- Gamintai reikia naudoti ir sukamąjį volelį, ir stiklinį sukamąjį stakletą.
- Visi maisto produktai ir gėrimai turi būti dedami ant stiklinio

sukamojo padėklo, kad būtų galima gaminti.

- Sukamąjį ritinėlį, stiklinį stakles padėkite vertikaliai su sukamuoju vėlienu. Įsitikinkite, kad jie sukasi sklandžiai.
- Po kiekvieno naudojimo nuvalykite stiklinį sukamąjį pagrindą.
- **ĮSPĖJIMAS!** NENAUDOKITE mikrobangų krosnelės, jei stiklinis sukamasis padėklas arba sukamojo pagrindo žiedas yra įtrūkęs arba pažeistas. Jei taip atsitiks, nedelsdami kreipkitės į tiekėją.
- Naudokite tik pridėtą sukamąjį ritinėlį ir stiklinį sukamąjį stakletą.
- Visi maisto produktai ir gėrimai turi būti dedami ant stiklinio sukamojo padėklo, kad būtų galima gaminti.

Naudojimo instrukcijos

- Mikroirklinę padėkite ant lygaus, stabilaus, karščiui atsparaus ir sauso horizontalaus paviršiaus. Palikite vietos pakankamam oro srautui:
 - virš mikrobangų : 30 cm
 - nugaroje : 10 cm
 - iš abiejų pusių: 10 cm
- Atidarykite mikrobangų krosnelės dureles, paspausdami durelių atleidimo mygtuką.
- Įdėkite sukamąjį volėlį ir stiklinį sukamąjį stakletą į tinkamą vietą. Priešingu atveju jis negali sukintis sklandžiai. (Žr. ==> Sukamojo stalo montavimas).
- Prijunkite maitinimo kištuką prie tinkamo elektros maitinimo lizdo.

Pastabos:

- Nedėkite mikrobangų krosnelės ten, kur susidaro šiluma, drėgmė ar didelė drėgmė, arba šalia degių medžiagų.
- Įsitikinkite, kad maitinimo laidas nepažeistas ir neveikia po mikrobangų krosnele arba ant karštų ar aštrių paviršių.
- Maitinimo kištukas turi būti lengvai pasiekiamas, kad jį būtų galima lengvai atjungti avariniu atveju.
- **DĖMESIO:** Grilio stovą galima naudoti tik grilio režimu.
- Stiklinį sukamąjį stalą reikia naudoti visais režimais: Mikrobangų, grilio ir kombinuotieji režimai.
- Naudokite tinkamus patiekalus su grilio stovu, kad neliestumėte prietaiso sienelių.
- Sudėkite maistą į talpyklą ir uždarykite dureles .

Galios lygio ir laikmačio nustatymas:

- Nustatykite maisto gaminimo galią pasukdami galios rankenėlę į norimą galios lygį valdymo skydelyje. (Mikrobangos, kombinuotasis arba grilio režimas).
- Nustatykite maisto gaminimo laiką (svyravimas: 0 min ~ 35 min.), pasukdami laikmačio rankenėlę iki norimo gaminimo laiko.
- Nustačius maitinimą ir laikmatį, mikrobangų krosnelė automatiškai pradės gaminti maistą.
- Pasibaigus nustatytam gaminimo laikui, pasigirsta „Dong“ garsas ir baigiamas gaminimo procesas.
- Dabar galite pasiimti maistą. Jeigu reikia, mūvėkite orkaitės pirštines (neįtrauktal). Būkite atsargūs dėl karšto paviršiaus.
- Jeigu nenaudojate prietaiso, visada nustatykite laikmatį į „0“ padėtį.

Funkcija	Maždaug išvesties galia	Naudojimas
Žemas	120W	Sušvelninkite ledą
Atitirpinimas	230W	Sriubos troškinyms, suminkštinti sviestą arba atitirpinti
Med	385W	Žuvis, sūrymas
M. aukštas	540W	Ryžiai, žuvis, vištiena, malta mėsa
Aukštas	700W	Pieno, daržovių, verdančio vandens, gėrimų šildymas

Pastaba: Viršuje esančioje lentelėje nurodomas tik galios lygis, susijęs su mikrobangų galia, o ne su grilio ar prietaiso energijos suvartojimu. Naudojimas yra tik nuoroda.

Funkcija	Valdymo	Naudojimas
Comb1	80% laikas: grilis; 20 % laikas: mikrobangų krosnelė	Kepsniai ant grotelių, malta mėsa, kebabai, dešros ir vištienos dalys.
Comb2	70% laikas: grilis; 30 % laikas: mikrobangų krosnelė	Vištienos gabaliukai, kaulienos gabalai, žuvis
Comb3	60% laikas: grilis; 40 % laikas: mikrobangų krosnelė	Pudingai, omlėtai, raugintos morkos ir daržovės.
Grilis	100 % laikas: grilis	Kepta duona, pjaustytas maistas

Pastaba:

1. Virš stalo rodoma operacija derinant ir grilio režimu.
2. Išimdami maistą iš prietaiso, įsitikinkite, kad prietaisas yra išjungtas, pasukdami laikmatį į „0“ padėtį. Priešingu atveju prietaisas gali būti sugadintas.
3. Virš 2 lentelių yra tik nuoroda. Faktinė gaminimo trukmė ir galios nuostata skirsis priklausomai nuo norimo maisto gaminimo efekto. Jei reikia, rankiniu būdu pakeiskite individualų gaminimo laiką ir galios nustatymą.

Naudojimo patarimai

- Šį prietaisą galima atidaryti bet kuriuo metu gaminant maistą. Pavyzdžiui, gali prireikti sukuti arba maišyti maistą arba kruopščiai patikrinti, ar maistas paruoštas, ar ne.
- Nutraukite maisto gaminimo procesą rankiniu būdu nustatydami laikmatį į „0“ padėtį.
- Dabar galite pasiimti maistą. Jeigu reikia, mūvėkite orkaitės pirštines (neįtrauktal). Būkite atsargūs dėl karšto paviršiaus.
- Jeigu nenaudojate prietaiso, visada nustatykite laikmatį į „0“ padėtį.



Kepimo reikmenų vadovas

Žemiau pateikiamas bendras vadovas, padėsiantis pasirinkti tinkamus indus:

Maisto gaminimo intensyvumas	Mikrobangų režimas	Grilio režimas	Kombinuotasis režimas	Pastaba
Šiluma atsparus stiklas	✓	✓	✓	
Nekaitinimas – atsparus stiklas	x	x	x	
Karščiui atspari keramika	✓	✓	✓	
Mikrobangų krosnelėms saugūs plastikiniai indai	✓	x	x	Netinka aukštam tempui.
Virtuvės popierius	✓	x	x	Trumpa trukmė tik šildymui. Dalyvauja naudojimo.
Metalinis padėklas	x	✓	x	Arcing atsiranda, jei naudojamas mikrobangų krosnelėje.
Metalinis stovas	x	✓	x	
Aliuminio folija ir konteineriai	x	✓	x	

✓: Tinka naudoti atitinkamu režimu. Laikykitės gamintojo nurodymų ir nuėmę dangtį. Nenaudokite, jei paviršius įtrūkęs arba pažeistas.
x: Netinka naudoti atitinkamu režimu.

Gali būti tam tikrų nemetalinių indų, kurie nėra saugūs naudoti mikrobangoms. Jei kyla abejonų, galite išbandyti atitinkamą utensilą po toliau nurodytos procedūros.

Pratybų testas:

1. Pripildykite mikrobangų krosnelėje saugų indą 1 puodeliu šalto vandens (250 ml) kartu su atitinkamu utensilu.
2. Gaminkite maksimalia galia 1 minutę.
3. Atsargiai pajuskite utensiliją. Jei tuščias utensilas yra šiltas, nenaudokite jo mikrobangų krosnelėje gaminti.

PASTABA: Neviršykite 1 minutės maisto gaminimo trukmės.

Valymas ir priežiūra

- **Dėmesys!** Visada atjunkite prietaisą nuo maitinimo šaltinio ir atvesinkite prieš jį laikydami, valydami ir atlikdami techninę priežiūrą.
- Valydami nenaudokite vandens srovės arba garų valiklio ir nestumkite prietaiso po vandeniu, nes dalys suslaps ir gali kilti elektros smūgis.
- Jeigu prietaisas nėra laikomas geros švaros būklės, tai gali neigiamai paveikti prietaiso veikimo trukmę ir sukelti pavojingą situaciją.
- Maisto likučius reikia reguliariai valyti ir išimti iš prietaiso. Jei prietaisas nebus tinkamai išvalytas, jo naudojimo trukmė bus trumpesnė ir naudojimo metu gali kilti pavojinga būklė.

Valymas

- Aušintą išorinį paviršių valykite šluoste arba kempine, šiek tiek sudrėkinta švelniu muilo tirpalu.
- Higienos sumetimais prietaisą reikia valyti prieš naudojimą ir po jo.
- Saugokite, kad vanduo nepatektų į elektros komponentus.
- Niekada nemerkite prietaiso į vandenį ar kitus skysčius.
- Niekada nenaudokite agresyvių valymo priemonių, abrazyvinių kempinių ar valymo priemonių, kurių sudėtyje yra chloro. Valydami nenaudokite plieno vilnos, metalinių indų ar aštrių ar smailių daiktų. Nenaudokite benzino ar tirpiklių!
- Jokie komponentai nėra saugūs plauti indaplovėje.
- Jeigu orkaitė nebus švari, paviršius gali pablogėti, o tai gali neigiamai paveikti prietaiso eksploatacavimo laiką ir gali sukelti pavojingą situaciją.
- Valymui galima nuimti stiklinį sukamąjį stalą. Valydami stiklinį sukamąjį stalviršį būkite itin atsargūs, kad išvengtumėte pažeidimų. Išvalykite jį šiltu, muiluotu vandeniu.
- Sukamojo stalo volelį ir ermtės apačią reikia reguliariai valyti dėl higienos priežasčių, kad sukamasis volelis veiktų sklandžiai.
- Orkaitės viduje esantį apšvietimą galima pakeisti. Tačiau tai turėtų padaryti įgaliotas technikas.

Techninė priežiūra

- Reguliariai tikrinkite prietaiso veikimą, kad išvengtumėte rimtų nelaimingų atsitikimų.
- Jeigu pastebite, kad prietaisas veikia netinkamai arba kilo problemų, nustokite jį naudoti, išjunkite prietaisą ir kreipkitės į tiekėją.
- Visus techninės priežiūros, montavimo ir remonto darbus turi atlikti specializuoti ir įgalioti technikai arba rekomenduoja gamintojas.

Transportavimas ir laikymas

- Prieš saugodami prietaisą visada įsitikinkite, kad jis atjungtas nuo maitinimo šaltinio ir visiškai atvėsęs.
- Prietaisą laikykite vėsioje, švarioje ir sausoje vietoje.
- Niekada nedėkite ant prietaiso sunkių daiktų, nes jie gali jį sugadinti.
- Nejudinkite prietaiso, kol jis veikia. Judėdami atjunkite prietaisą nuo maitinimo šaltinio ir laikykite jį apačioje.

Trikių šalinimas

Jeigu prietaisas veikia netinkamai, žr. toliau pateiktą tarpalo lentelę. Jei vis dar negalite išspręsti problemos, kreipkitės į tiekėją / paslaugų teikėją.

Problema	Galima priežastis	Galimas sprendimas
Prietaisas neįsijungia.	<ul style="list-style-type: none">- Maitinimo kištukas netinkamai prijungtas prie elektros lizdo.- Laikmatis nustatytas į padėtį „0“.- Duryš nėra visiškai uždarytos.	<ul style="list-style-type: none">- Patikrinkite maitinimo kištuką ir įsitikinkite, kad jis tinkamai prijungtas.- Nustatykite laikmatį norimam gaminimo laikui.- Įsitikinkite, kad durelės uždarytos ir užrakintos.
Stiklo sukamasis padėklas kelia triukšmą eksploatacijos metu.	<ul style="list-style-type: none">- Stiklinis sukamasis padėklas netinkamai sumontuotas.- Orkaitės dugnas nėra plokščias dėl likusių maisto likučių.	<ul style="list-style-type: none">- Įsitikinkite, kad stiklinis sukamasis padėklas tinkamai sumontuotas.- Išvalykite ertmės apačią, kad įsitikintumėte, jog jis yra plokščias.

Garantija

Bet koks defektas, turintis įtakos prietaiso veikimui po vienerių metų nuo jo įsigijimo, bus pašalintas nemokamai jį pataisant arba pakeičiant, jeigu prietaisas buvo naudojamas ir prižiūrimas pagal instrukcijas ir juo nebuvo piktnaudžiaujama arba juo nebuvo piktnaudžiaujama. Jūsų įstatyminėms teisėms tai netaikoma. Jei prietaiso garantinė vertė yra ribota, nurodykite, kur ir kada jis buvo įsigytas, ir pateikite pirkimo įrodymą (pvz., čekį).

Laikydami savo nuolatinio gaminių kūrimo politikos, pasilikame teisę keisti gaminio, pakotės ir dokumentacijos specifikacijas be išankstinio įspėjimo.

Pašalinimas ir aplinka



Deaktyvuojant prietaisą, jo negalima išmesti kartu su kitomis buitinėmis atliekomis. Vietoje to, jį atsakote už tai, kad jūsų atliekų tvarkymo įranga būtų atiduota specialiai tam skirtam surinkimo punktui. Šios taisyklės nesilaikymas gali būti nubaustas pagal atliekų šalinimo taisykles. Atskiras jūsų atliekų įrangos surinkimas ir perdirbimas atliekų šalinimo metu padės tausoti gamtos išteklius ir užtikrins, kad ji būtų perdirbama taip, kad būtų apsaugota žmonių sveikata ir aplinka.

Norėdami gauti daugiau informacijos apie tai, kur galite atiduoti atliekas perdirbti, susisiekite su vietine atliekų surinkimo įmone. Gamintojas ir importuotojas neprisiima atsakomybės už perdirbimą, apdorojimą ir ekologinį šalinimą tiesiogiai ar per viešąją sistemą.

PORTUGUÊS

Caro Cliente,

Obrigado por adquirir este aparelho HENDI. Leia atentamente este manual do utilizador, prestando especial atenção aos regulamentos de segurança descritos abaixo, antes de instalar e utilizar este aparelho pela primeira vez.

Instruções de segurança

- Utilize o aparelho apenas para a finalidade para a qual foi concebido, conforme descrito neste manual.
- O fabricante não é responsável por quaisquer danos causados por um funcionamento incorreto e utilização incorreta.
-  **PERIGO! RISCO DE CHOQUE ELÉTRICO!** Não tente reparar o aparelho sozinho. Não mergulhe as peças elétricas do aparelho em água ou outros líquidos. Nunca segure o aparelho sob água corrente.
- **NUNCA UTILIZE UM APARELHO DANIFICADO!** Verifique regularmente as ligações elétricas e o cabo quanto a danos. Quando estiver danificado, desligue o aparelho da fonte de alimentação. Quaisquer reparações só devem ser realizadas por um fornecedor ou pessoa qualificada para evitar perigos ou ferimentos.
- **AVISO!** Quando posicionar o aparelho, encaminhe o cabo de alimentação em segurança, se necessário, para evitar puxar acidentalmente, danificar-se, entrar em contacto com a superfície de aquecimento ou causar um perigo de tropeçar.
- **AVISO!** Desde que a ficha esteja na tomada, o aparelho está ligado à fonte de alimentação.
- **AVISO!** Desligue SEMPRE o aparelho antes de o desligar da fonte de alimentação, limpeza, manutenção ou armazenamento.
- Ligue o aparelho apenas a uma tomada elétrica com a tensão e frequência mencionadas na etiqueta do aparelho.
- Não toque na ficha/ligações elétricas com as mãos molhadas ou húmidas.
- Mantenha o aparelho e a ficha/ligações elétricas afastados de água e outros líquidos. Se o aparelho cair na água, retire imediatamente as ligações da fonte de alimentação. Não utilize o aparelho até que tenha sido verificado por um técnico certificado. O incumprimento destas instruções irá causar riscos de vida.
- Ligue a fonte de alimentação a uma tomada elétrica de fácil acesso para que possa desligar o aparelho imediatamente em caso de emergência.
- Certifique-se de que o cabo não entra em contacto com objetos afiados ou quentes e mantenha-o afastado de fogo aberto. Nunca puxe o cabo de alimentação para o desligar da tomada; em vez disso, puxe sempre pela ficha.
- Nunca transporte o aparelho pelo cabo.
- Nunca tente abrir a estrutura do aparelho sozinho.
- Não insira objetos na caixa do aparelho.
- Nunca deixe o aparelho sem vigilância durante a utilização.
- Este aparelho deve ser operado por pessoal qualificado na cozinha do restaurante, cantinas ou pessoal do bar, etc.
- Este aparelho não deve ser operado por pessoas com capacidades físicas, sensoriais ou mentais reduzidas ou por pessoas que não tenham experiência e conhecimento.
- Este aparelho não deve, em circunstância alguma, ser utilizado por crianças.
- Mantenha o aparelho e as suas ligações eléctricas fora do

PT



alcance das crianças.

- Nunca utilize acessórios ou quaisquer outros dispositivos além dos fornecidos com o aparelho ou recomendados pelo fabricante. Se não o fizer, pode representar um risco de segurança para o utilizador e pode danificar o aparelho. Utilize apenas peças e acessórios originais.
- Não utilize este aparelho através de um temporizador externo ou de um sistema de controlo remoto.
- Não coloque o aparelho sobre um objecto de aquecimento (gasolina, electricidade, fogão a carvão, etc.).
- Não tape o aparelho em funcionamento.
- Não coloque quaisquer objetos sobre o aparelho.
- Não utilize o aparelho perto de chamas abertas, materiais explosivos ou inflamáveis. Utilize sempre o aparelho numa superfície horizontal, estável, limpa, resistente ao calor e seca.
- O aparelho não é adequado para instalação numa área onde possa ser utilizado um jacto de água.
- Deixe um espaço de pelo menos 20 cm em redor do aparelho para ventilação durante a utilização.
- **AVISO!** Mantenha todas as aberturas de ventilação do aparelho livres de obstruções.

Instruções especiais de segurança

- Este aparelho destina-se a utilização comercial.
-  **ATENÇÃO! RISCO DE QUEIMADURAS! SUPERFÍCIES QUENTES!** A temperatura das superfícies acessíveis pode ser muito elevada durante a utilização. Toque apenas no painel de controlo, nas pegas, nos interruptores, nos botões de controlo do temporizador ou nos botões de controlo da temperatura.
- **AVISO!** A gordura e o óleo ficam muito quentes durante o funcionamento. Esteja atento a isto.
- Se o cabo de alimentação estiver danificado, tem de ser substituído pelo fabricante, pelo seu agente de assistência técnica ou por pessoas com qualificações equivalentes para evitar perigos.
- **AVISO!** Se a porta ou os vedantes da porta estiverem danificados, o forno não deve ser operado até que tenha sido reparado por uma pessoa competente.
- **AVISO!** É perigoso para qualquer pessoa que não seja uma pessoa competente realizar qualquer operação de assistência ou reparação que, na , torne a remoção de qualquer tampa que proporcione protecção contra a exposição à energia de microondas.
- **AVISO!** Os líquidos ou outros alimentos não devem ser aquecidos em recipientes selados, uma vez que podem explodir.
- **AVISO!** O aquecimento por micro-ondas das bebidas pode resultar em ebulição eruptiva retardada, pelo que deve ter-se cuidado ao manusear o recipiente.
- **AVISO!** O conteúdo dos frascos de alimentação e dos frascos de comida para bebés deve ser agitado ou agitado e a temperatura verificada deve ser verificada antes do consumo, para evitar queimaduras;
- Utilize apenas utensílios adequados para utilização em microondas.
- Quando aquecer alimentos em recipientes de plástico ou papel, mantenha-se atento ao forno devido à possibilidade de ignição.
- Se observar fumo, desligue ou retire a ficha do aparelho da tomada e mantenha a porta fechada para abafar quaisquer chamas.

- Os ovos na sua casca e os ovos cozidos inteiros não devem ser aquecidos em função do microondas, uma vez que podem explodir mesmo depois de o aquecimento do microondas ter terminado.
- **AVISO! NÃO UTILIZE A FUNÇÃO DE MICROONDAS SE NÃO FOREM COLOCADOS ALIMENTOS NA CÂMARA DO FORNO.**

Utilização prevista

- Este aparelho destina-se a ser utilizado para aplicações comerciais, por exemplo, em cozinhas de restaurantes, cantinas, hospitais e em empresas comerciais, como padarias, talhos, etc., mas não para produção contínua em massa de alimentos.
- O aparelho foi concebido apenas para aquecer e descongelar produtos alimentares utilizando pratos adequados. Qualquer outra utilização pode provocar danos no aparelho ou lesões pessoais.
- A utilização do aparelho para qualquer outro fim deve ser considerada uma utilização indevida do dispositivo. O utilizador será o único responsável pela utilização indevida do dispositivo.

Instalação de ligação à terra

Este aparelho está classificado como sendo de **protecção de classe I** e tem de estar ligado a uma ligação à terra de protecção. A ligação à terra reduz o risco de choque eléctrico ao fornecer um fio de escape para a corrente eléctrica.

Este aparelho está equipado com um cabo de alimentação com ficha de ligação à terra ou ligações eléctricas com fio de ligação à terra. As ligações devem estar devidamente instaladas e ligadas à terra.

Principais partes do produto

(Fig. 1 na página 3)

1. Painel de controlo
2. Botão de porta aberta
3. Eixo do prato rotativo
4. Rolo do prato rotativo
5. Prato rotativo de vidro
6. Janela de vidro
7. Prateleira de grelhar (Utilizar apenas no modo de grelhar)
8. Mecanismo de bloqueio da porta
9. Porta

Observação: O conteúdo deste manual aplica-se a todos os itens listados, salvo especificação em contrário. A aparência pode variar das ilustrações mostradas.

Preparação antes da utilização

- Retire todas as embalagens e embalagens de protecção.
- Verifique se o dispositivo está em boas condições e com todos os acessórios. Em caso de entrega incompleta ou danificada, contacte imediatamente o fornecedor. Neste caso, não utilize o dispositivo.
- Limpe os acessórios e o aparelho antes da utilização (Consulte ==> Limpeza e manutenção).
- Certifique-se de que o aparelho está completamente seco.
- Coloque o aparelho numa superfície horizontal, estável e resistente ao calor que seja segura contra salpicos de água.
- Guarde a embalagem se pretender armazenar o seu aparelho no futuro.

- Guarde o manual do utilizador para referência futura.

NOTA! Devido a resíduos de fabrico, o aparelho pode emitir um odor ligeiro durante as primeiras utilizações. Isto é normal e não indica qualquer defeito ou perigo. Certifique-se de que o aparelho está bem ventilado.

Instalação do prato rotativo

(Fig. 2 na página 3)

- Nunca coloque a mesa giratória de vidro virada ao contrário.
- Tanto o rolo do prato rotativo como o prato rotativo de vidro devem ser utilizados durante a cozedura.
- Todos os alimentos e bebidas devem ser colocados no prato rotativo de vidro para cozinhar.
- Coloque o rolo da mesa giratória, a mesa giratória de vidro na vertical com o eixo da mesa giratória. Certifique-se de que rodam suavemente.
- Limpe o prato rotativo de vidro após cada utilização.
- **AVISO!** NÃO utilize o micro-ondas se o prato rotativo de vidro ou o anel do prato rotativo estiverem rachados ou danificados. Se isto acontecer, deve contactar imediatamente o fornecedor.
- Utilize apenas o rolo do prato rotativo fornecido e o prato rotativo de vidro.
- Todos os alimentos e bebidas devem ser colocados no prato rotativo de vidro para cozinhar.

Instruções de funcionamento

- Coloque o microondas numa superfície horizontal plana, estável, resistente ao calor e seca. Deixe espaço para um fluxo de ar suficiente:
 - acima do microondas: 30 cm
 - na parte de trás: 10 cm
 - em ambos os lados: 10 cm
- Abra a porta do microondas premindo o botão de desbloqueio da porta.
- Coloque o rolo do prato rotativo e o prato rotativo de vidro no local correto. Caso contrário, não pode rodar suavemente. (Consulte ==> Instalação da mesa giratória).
- Ligue a ficha de alimentação a uma tomada elétrica adequada.

Notas:

- Não coloque o micro-ondas onde seja gerado calor, humidade ou humidade elevada, ou perto de materiais combustíveis.
- Certifique-se de que o cabo de alimentação não está danificado e não funciona por baixo do microondas ou sobre quaisquer superfícies quentes ou afiadas.
- A ficha de alimentação deve estar facilmente acessível para que possa ser facilmente desligada numa emergência.
- **ATENÇÃO:** A grelha só pode ser utilizada no modo Grelhador.
- O prato rotativo de vidro deve ser utilizado em todos os modos: Modos de microondas, grelhador e combinação.
- Utilize pratos adequados quando utilizar com a grelha para evitar tocar nas paredes do aparelho.
- Coloque os alimentos com o recipiente e feche a porta.

Definir o nível de potência e o temporizador:

- Regule a potência de cozedura rodando o botão de alimentação para o nível de potência pretendido no painel de controlo. (Modo micro-ondas, de combinação ou grelhador).
- Defina o tempo de cozedura (Intervalo: 0 min ~ 35 min) ro-

dando o botão do temporizador para o tempo de cozedura pretendido.

- O microondas inicia automaticamente a operação de cozedura depois de definir a potência e o temporizador.
- Depois de decorrido o tempo de cozedura definido, ouvir-se-á um som de "Dong" e a operação de cozedura terminará.
- Agora, pode retirar a comida. Utilize luvas de forno, se necessário (não incluídas). Tenha cuidado com a superfície quente.
- Se não utilizar o aparelho, defina sempre o temporizador para a posição "0".

Função	Potência de saída aproximada	Utilização da aplicação
Baixo	120W	Suavizar o gelado
Descongelar	230W	Cozido de sopa, suavizar manteiga ou descongelar
Med.	385W	Cozido, peixe
M. Alto	540W	Arroz, peixe, frango, carne picada
Alto	700W	Reaquecimento de leite, vegetais, água a ferver, bebida

Nota: A tabela acima que mostra o nível de potência refere-se apenas à potência de saída do microondas e não ao grelhador ou ao consumo de energia do aparelho. O uso da aplicação é apenas para referência.

Função	Operação	Utilização da aplicação
Comb1	80% de tempo: grelhador; 20% de tempo: micro-ondas	Grelhar bifes, carne picada, espetadas, salsichas e pedaços de frango.
Comb2	70% de tempo: grelhador; 30% de tempo: micro-ondas	Pedaços de frango, costeletas de porco, peixes
Comb3	60% de tempo: grelhador; 40% de tempo: micro-ondas	Pudim, omeletes, cenouras e legumes.
Grelhador	100% de tempo: grelhador	Pão cozido, alimentos fatiados

Nota:

1. Acima da tabela que mostra o funcionamento durante o modo de combinação e grelhador.
2. Quando retirar os alimentos do aparelho, certifique-se de que o aparelho está desligado rodando o Temporizador para a posição "0". Caso contrário, poderá danificar o aparelho.
3. As 2 tabelas acima servem apenas como referência. O tempo real de cozedura e o nível de potência variam consoante o efeito de cozedura pretendido. Se necessário, altere manualmente o tempo de cozedura e o nível de potência.

Sugestões de funcionamento

- Este aparelho pode ser aberto a qualquer momento durante o processo de cozedura. Pode ser necessário, por exemplo, virar ou mexer alimentos, ou verificar os alimentos cozinhados minuciosamente ou não.
- Termine o processo de cozedura definindo manualmente o temporizador para a posição "0".
- Agora, pode retirar a comida. Utilize luvas de forno, se necessário (não incluídas). Tenha cuidado com a superfície quente.



- Se não utilizar o aparelho, defina sempre o temporizador para a posição "0".

Guia de utensílios de cozinha

Abaixo encontra um guia geral para o ajudar a seleccionar os utensílios adequados:

Utensílio de cozinha	Modo de micro-ondas	Modo de grelhador	Modo de combinação	Observação
Vidro resistente ao calor	√	√	√	
Vidro não resistente ao calor	x	x	x	
Cerâmica resistente ao calor	√	√	√	
Pratos de plástico seguros para microondas	√	x	x	Não adequado para temperaturas elevadas.
Papel de cozinha	√	x	x	Curta duração apenas para aquecimento. Frequentou o uso.
Tabuleiro metálico	x	√	x	O arco ocorre se utilizado no microondas.
Suporte metálico	x	√	x	
Folha de alumínio e recipientes	x	√	x	

√: Adequado para utilização sob o modo correspondente. Siga as instruções do fabricante e com a tampa removida. Não utilize se a superfície estiver rachada ou danificada.
 x: Não adequado para utilização no modo correspondente.

Podem existir determinados utensílios não metálicos que não são seguros para utilização em microondas. Em caso de dúvida, pode testar o utensílio em questão seguindo o procedimento abaixo.

Teste de Utensílio:

1. Encha um recipiente próprio para microondas com 1 chávena de água fria (250 ml) juntamente com o utensílio em questão.
2. Cozinhe na potência máxima durante 1 minuto.
3. Sinta cuidadosamente o utensílio. Se o utensílio vazio estiver quente, não o utilize para cozinhar no microondas.

NOTA: Não exceda o tempo de cozedura de 1 minuto.

Limpeza e manutenção

- **ATENÇÃO!** Desligue sempre o aparelho da fonte de alimentação e arrefeça antes de armazenar, limpar e fazer a manutenção.
- Não utilize jacto de água ou produto de limpeza a vapor para limpar e não empurre o aparelho debaixo de água, pois as peças podem ficar molhadas e provocar choques eléctricos.
- Se o aparelho não for mantido em bom estado de limpeza, isto pode afectar adversamente a vida útil do aparelho e resultar numa situação perigosa.
- Os resíduos de alimentos devem ser limpos regularmente e removidos do aparelho. Se o aparelho não for limpo correctamente, reduzirá a sua vida útil e poderá resultar em condições perigosas durante a utilização.

Limpeza

- Limpe a superfície exterior arrefecida com um pano ou esponja ligeiramente humedecida com uma solução de sabão suave.
- Por motivos de higiene, o aparelho deve ser limpo antes e depois da utilização.
- Evite o contacto de água com os componentes eléctricos.
- Nunca mergulhe o aparelho em água ou outros líquidos.
- Nunca utilize agentes de limpeza agressivos, esponjas abrasivas ou agentes de limpeza que contenham cloro. Não utilize palha-de-aço, utensílios metálicos ou objetos afiados ou pontiagudos para limpar. Não utilize gasolina ou solventes!
- Nenhuma peça pode ser lavada na máquina de lavar loiça.
- A não manutenção do forno em condições limpas pode levar à deterioração da superfície que pode afectar adversamente a vida útil do aparelho e resultar numa situação perigosa.
- A mesa giratória de vidro pode ser removida para limpeza. Tenha muito cuidado ao limpar o prato rotativo de vidro para evitar danos. Limpe-o com água morna e sabão.
- O rolo do prato rotativo e o fundo da cavidade devem ser limpos regularmente devido a motivos de higiene e para manter o rolo do prato rotativo a funcionar sem problemas.
- A luminária no interior do forno é substituível. Mas deve ser feito por um técnico autorizado.

Manutenção

- Verifique o funcionamento do aparelho regularmente para evitar acidentes graves.
- Se verificar que o aparelho não está a funcionar correctamente ou que existe um problema, pare de o utilizar, desligue-o e contacte o fornecedor.
- Todos os trabalhos de manutenção, instalação e reparação devem ser realizados por técnicos especializados e autorizados, ou recomendados pelo fabricante.

Transporte e armazenamento

- Antes de armazenar, certifique-se sempre de que o aparelho foi desligado da fonte de alimentação e arrefecido completamente.
- Guarde o aparelho num local fresco, limpo e seco.
- Nunca coloque objectos pesados sobre o aparelho, pois isso pode danificá-lo.
- Não desloque o aparelho enquanto este estiver em funcionamento. Desligue o aparelho da fonte de alimentação quando o deslocar e mantenha-o na parte inferior.



Resolução de problemas

Se o aparelho não funcionar correctamente, verifique a solução na tabela abaixo. Se continuar a não conseguir resolver o problema, contacte o fornecedor/prestador de serviços.

Problema	Causa possível	Solução possível
O aparelho não liga.	<ul style="list-style-type: none"> - A ficha de alimentação não está correctamente ligada à tomada elétrica. - O temporizador está definido para a posição "0". - A porta não está totalmente fechada. 	<ul style="list-style-type: none"> - Verifique a ficha de alimentação para se certificar de que está correctamente ligada. - Defina o temporizador para o tempo de cozedura pretendido. - Certifique-se de que a porta está fechada e bloqueada no lugar.
A plataforma giratória de vidro emite ruído durante o funcionamento.	<ul style="list-style-type: none"> - Mesa giratória de vidro não instalada corretamente. - O fundo da cavidade não está plano devido a alguns resíduos de alimentos. 	<ul style="list-style-type: none"> - Certifique-se de que a mesa giratória de vidro está corretamente instalada. - Limpe a parte inferior da cavidade para se certificar de que está plana.

Garantia

Qualquer defeito que afete a funcionalidade do aparelho que se torne aparente no prazo de um ano após a compra será reparado através de reparação ou substituição gratuita, desde que o aparelho tenha sido utilizado e mantido de acordo com as instruções e não tenha sido utilizado de forma abusiva ou indevida. Os seus direitos legais não são afetados. Se o aparelho for reclamado ao abrigo da garantia, indique onde e quando foi comprado e inclua um comprovativo de compra (por exemplo, recibo).

De acordo com a nossa política de desenvolvimento contínuo de produtos, reservamo-nos o direito de alterar as especificações do produto, embalagem e documentação sem aviso prévio.

Eliminação e ambiente



Ao desativar o aparelho, o produto não deve ser eliminado juntamente com outros resíduos domésticos. Em vez disso, é da sua responsabilidade eliminar os seus resíduos de equipamento entregando-os num ponto de recolha designado.

O incumprimento desta regra pode ser penalizado de acordo com os regulamentos aplicáveis sobre eliminação de resíduos. A recolha e reciclagem separadas dos seus equipamentos residuais no momento da eliminação ajudarão a conservar os recursos naturais e a garantir que são reciclados de forma a proteger a saúde humana e o ambiente.

Para mais informações sobre onde pode depositar os seus resíduos para reciclagem, contacte a sua empresa local de recolha de resíduos. Os fabricantes e importadores não assumem a responsabilidade pela reciclagem, tratamento e eliminação ecológica, quer diretamente quer através de um sistema público.

Estimado cliente:

Gracias por comprar este electrodoméstico HENDI. Lea atentamente este manual del usuario, prestando especial atención a las normativas de seguridad descritas a continuación, antes de instalar y utilizar este aparato por primera vez.

Instrucciones de seguridad

- Utilice el aparato únicamente para el fin para el que fue diseñado, tal como se describe en este manual.
- El fabricante no se hace responsable de ningún daño causado por un funcionamiento incorrecto y un uso inadecuado.
-  ¡PELIGRO! ¡RIESGO DE DESCARGA ELÉCTRICA! No intente reparar el aparato usted mismo. No sumerja las piezas eléctricas del aparato en agua u otros líquidos. Nunca sostenga el aparato bajo el agua corriente.
- ¡NUNCA UTILICE UN APARATO DAÑADO! Compruebe regularmente si hay daños en las conexiones eléctricas y el cable. Si está dañado, desconecte el aparato de la fuente de alimentación. Las reparaciones solo deben ser realizadas por un proveedor o persona cualificada para evitar peligros o lesiones.
- ¡ADVERTENCIA! Al colocar el aparato, coloque el cable de alimentación de forma segura si es necesario para evitar tirones accidentales, daños, contacto con la superficie térmica o riesgo de tropiezo.
- ¡ADVERTENCIA! Mientras el enchufe esté en la toma de corriente, el aparato estará conectado a la fuente de alimentación.
- ¡ADVERTENCIA! Apague SIEMPRE el aparato antes de desconectarlo de la fuente de alimentación, de la limpieza, del mantenimiento o del almacenamiento.
- Conecte el aparato únicamente a una toma de corriente con la tensión y frecuencia mencionadas en la etiqueta del aparato.
- No toque el enchufe/las conexiones eléctricas con las manos húmedas o mojadas.
- Mantenga el aparato y el enchufe/las conexiones eléctricas alejados del agua y otros líquidos. Si el aparato cae al agua, retire inmediatamente las conexiones de la fuente de alimentación. No utilice el aparato hasta que un técnico certificado lo haya comprobado. Si no se siguen estas instrucciones, se producirán riesgos potencialmente mortales.
- Conecte la fuente de alimentación a una toma de corriente de fácil acceso para poder desconectar el aparato inmediatamente en caso de emergencia.
- Asegúrese de que el cable no entre en contacto con objetos afilados o calientes y manténgalo alejado del fuego abierto. Nunca tire del cable de alimentación para desenchararlo de la toma; tire siempre del enchufe en su lugar.
- Nunca lleve el aparato con el cable.
- Nunca intente abrir la carcasa del aparato usted mismo.
- No introduzca objetos en la carcasa del aparato.
- Nunca deje el aparato sin supervisión durante su uso.
- Este aparato debe ser utilizado por personal formado en la cocina del restaurante, comedores o personal del bar, etc.
- Este aparato no debe ser utilizado por personas con capacidades físicas, sensoriales o mentales reducidas, ni por personas que carezcan de experiencia y conocimientos.
- Este aparato no debe ser utilizado por niños bajo ninguna circunstancia.



- Mantenga el aparato y sus conexiones eléctricas fuera del alcance de los niños.
- Nunca utilice accesorios ni dispositivos adicionales que no sean los suministrados con el aparato o recomendados por el fabricante. De lo contrario, podría suponer un riesgo para la seguridad del usuario y dañar el aparato. Utilice únicamente piezas y accesorios originales.
- No utilice este aparato mediante un temporizador externo o un sistema de control remoto.
- No coloque el aparato sobre un objeto calefactor (gasolina, electricidad, cocina de carbón, etc.).
- No cubra el aparato en funcionamiento.
- No coloque ningún objeto encima del aparato.
- No utilice el aparato cerca de llamas abiertas, materiales explosivos o inflamables. Utilice siempre el aparato sobre una superficie horizontal, estable, limpia, resistente al calor y seca.
- El aparato no es adecuado para su instalación en zonas en las que se pueda utilizar un chorro de agua.
- Deje un espacio de al menos 20 cm alrededor del aparato para que se ventile durante el uso.
- **¡ADVERTENCIA!** Mantenga todas las aberturas de ventilación del aparato libres de obstrucciones.

Instrucciones especiales de seguridad

- Este aparato está diseñado para uso comercial.



¡PRECAUCIÓN! RIESGO DE QUEMADURAS SUPERFICIES CALIENTES

- La temperatura de las superficies accesibles podría ser muy alta durante el uso. Toque solo el panel de control, las asas, los interruptores, los mandos de control del temporizador o los mandos de control de temperatura.
- **¡ADVERTENCIA!** La grasa y el aceite se calientan mucho durante el funcionamiento. Tenga cuidado con esto.
 - Si el cable de alimentación está dañado, debe ser reemplazado por el fabricante, su agente de servicio o personas igualmente cualificadas para evitar riesgos.
 - **¡ADVERTENCIA!** Si la puerta o las juntas de la puerta están dañadas, el horno no debe utilizarse hasta que haya sido reparado por una persona competente.
 - **¡ADVERTENCIA!** Es peligroso para cualquier persona que no sea una persona competente llevar a cabo cualquier operación de servicio o reparación que en un solo caso implique la retirada de cualquier cubierta que ofrezca protección contra la exposición a la energía del microondas.
 - **¡ADVERTENCIA!** Los líquidos u otros alimentos no deben calentarse en recipientes sellados, ya que pueden explotar.
 - **¡ADVERTENCIA!** El calentamiento de las bebidas en el microondas puede provocar un retraso en la ebullición eruptiva, por lo que debe tenerse cuidado al manipular el recipiente.
 - **¡ADVERTENCIA!** El contenido de los biberones de alimentación y las jarras de comida para bebés debe agitarse o agitarse y la temperatura debe comprobarse antes de su consumo para evitar quemaduras;
 - Utilice únicamente utensilios adecuados para su uso en microondas.
 - Cuando caliente alimentos en recipientes de plástico o papel, preste atención al horno debido a la posibilidad de ignición.
 - Si se observa humo, apague o desenchufe el aparato y mantenga la puerta cerrada para sofocar las llamas.

- Los huevos en su cáscara y los huevos duros enteros no deben calentarse en función de microondas, ya que pueden explotar incluso después de que haya finalizado el calentamiento del microondas.
- **¡ADVERTENCIA! NO UTILICE LA FUNCIÓN DE MICROONDAS SI NO SE INTRODUCEN ALIMENTOS EN LA CÁMARA DEL HORNO.**

Uso previsto

- Este aparato está diseñado para utilizarse en aplicaciones comerciales, por ejemplo, en cocinas de restaurantes, cafeterías, hospitales y empresas comerciales como panaderías, butcherías, etc., pero no para la producción masiva continua de alimentos.
- El aparato está diseñado únicamente para calentar y descongelar productos alimenticios utilizando platos adecuados. Cualquier otro uso puede provocar daños en el aparato o lesiones personales.
- El uso del aparato para cualquier otro fin se considerará un uso indebido del dispositivo. El usuario será el único responsable del uso indebido del dispositivo.

Instalación de conexión a tierra

Este aparato está clasificado como **protección de clase I** y debe conectarse a una toma de tierra protectora. La conexión a tierra reduce el riesgo de descarga eléctrica al proporcionar un cable de escape para la corriente eléctrica.

Este aparato está equipado con un cable de alimentación con enchufe de conexión a tierra o conexiones eléctricas con cable de conexión a tierra. Las conexiones deben estar correctamente instaladas y conectadas a tierra.

Partes principales del producto

(Fig. 1 en la página 3)

1. Panel de control.
2. Botón Abrir puerta
3. Eje de la plataforma giratoria
4. Rodillo giratorio
5. Mesa giratoria de vidrio
6. Ventana de vidrio
7. Gradilla de parrilla (se utiliza solo en modo parrilla)
8. Mecanismo de bloqueo de puerta
9. Puerta

Observación: El contenido de este manual se aplica a todos los elementos enumerados a menos que se especifique lo contrario. El aspecto puede variar con respecto a las ilustraciones mostradas.

Preparación antes del uso

- Retire todo el embalaje protector y el envoltorio.
- Compruebe que el dispositivo está en buenas condiciones y con todos los accesorios. En caso de entrega incompleta o dañada, póngase en contacto con el proveedor inmediatamente. En este caso, no utilice el dispositivo.
- Limpie los accesorios y el aparato antes de utilizarlos (consulte ==> Limpieza y mantenimiento).
- Asegúrese de que el aparato esté completamente seco.
- Coloque el aparato sobre una superficie horizontal, estable y resistente al calor que sea segura contra salpicaduras de agua.



- Conserve el embalaje si desea guardar su electrodoméstico en el futuro.

- Guarde el manual del usuario para futuras consultas.

¡NOTA! Debido a los residuos de fabricación, el aparato puede emitir un ligero olor durante los primeros usos. Esto es normal y no indica ningún defecto o peligro. Asegúrese de que el aparato esté bien ventilado.

Instalación de la plataforma giratoria

(Fig. 2 en la página 3)

- Nunca coloque la mesa giratoria de vidrio boca abajo.
- Tanto el rodillo de la plataforma giratoria como la plataforma giratoria de vidrio deben utilizarse durante la cocción.
- Todos los alimentos y bebidas deben colocarse en el plato giratorio de vidrio para cocinarlos.
- Coloque el rodillo de la plataforma giratoria, la plataforma giratoria de vidrio a lo largo de la vertical con el eje de la plataforma giratoria. Asegúrese de que giren suavemente.
- Limpie la mesa giratoria de vidrio después de cada uso.
- **¡ADVERTENCIA!** NO utilice el microondas si la placa giratoria de vidrio o el anillo de la placa giratoria están agrietados o dañados. Si esto sucede, debe ponerse en contacto con el proveedor inmediatamente.
- Utilice únicamente el rodillo de la plataforma giratoria y la plataforma giratoria de vidrio suministrados.
- Todos los alimentos y bebidas deben colocarse en el plato giratorio de vidrio para cocinarlos.

Instrucciones de funcionamiento

- Coloque el micrófono sobre una superficie horizontal plana, estable, resistente al calor y seca. Deje espacio para un flujo de aire suficiente:
 - por encima del microondas: 30 cm
 - en la parte trasera: 10 cm
 - en ambos lados: 10 cm
- Abra la puerta del microondas pulsando el botón de apertura de la puerta.
- Coloque el rodillo de la plataforma giratoria y la plataforma giratoria de vidrio en el lugar correcto. De lo contrario, no puede girar suavemente. (Consulte ==> Instalación de la mesa giratoria).
- Conecte el enchufe a una toma de corriente adecuada.

Notas:

- No coloque el microondas donde se genere calor, humedad o humedad alta, ni cerca de materiales combustibles.
- Asegúrese de que el cable de alimentación no esté dañado y que no esté debajo del microondas ni sobre superficies calientes o afiladas.
- El enchufe de alimentación debe ser fácilmente accesible para que pueda desconectarse fácilmente en caso de emergencia.
- **ATENCIÓN:** La rejilla solo se puede utilizar en el modo Grill.
- La placa giratoria de vidrio debe utilizarse en todos los modos: Modos de microondas, parrilla y combinación.
- Utilice platos adecuados cuando utilice la rejilla para evitar tocar las paredes del aparato.
- Coloque los alimentos con el recipiente y cierre la puerta .

Ajuste del nivel de potencia y el temporizador:

- Ajuste la potencia de cocción girando el mando hasta el nivel de potencia deseado en el panel de control. [Modo microondas, combinación o grill].
- Ajuste el tiempo de cocción [rango: 0 min ~ 35 min] girando el mando del temporizador hasta el tiempo de cocción deseado.
- El microondas iniciará automáticamente la operación de cocción después de ajustar la alimentación y el temporizador.
- Una vez transcurrido el tiempo de cocción ajustado, se oirá el sonido "Dong" y la operación de cocción habrá terminado.
- Ahora puede sacar la comida. Utilice guantes de horno si es necesario (no incluidos). Tenga cuidado con la superficie caliente.
- Si no utiliza el aparato, coloque siempre el temporizador en la posición "0".

Función	Potencia de salida aprox.	Uso de la aplicación
Bajo	120W	Suavice el helado
Descongelación	230W	Guiso de sopa, mantequilla suave o descongelación
Medicamento	385W	Estofado, pescado
M. Alto	540W	Arroz, pescado, pollo, carne picada
Alto	700W	Recalentar leche, verduras, agua hirviendo, bebida

Nota: La tabla anterior que muestra el nivel de potencia solo se refiere a la potencia de salida del microondas y no a la parrilla ni al consumo de potencia del aparato. El uso de la aplicación es solo para referencia.

Función	Funcionamiento	Uso de la aplicación
Comb1	80 % de tiempo: grill; 20% de tiempo: microondas	Filetes a la parrilla, carne picada, kebabs, salchichas y trozos de pollo.
Comb2	70 % de tiempo: grill; 30% de tiempo: microondas	Trozos de pollo, chuletas de cerdo, pescados
Comb3	60 % de tiempo: grill; 40% de tiempo: microondas	Pudín, tortillas, zanahorias y verduras.
Parrilla	Tiempo al 100 %: grill	Pan horneado, rebanadas de comida

Nota:

1. Encima de la tabla se muestra el funcionamiento durante el modo combinado y grill.
2. Cuando saque los alimentos del aparato, asegúrese de que el aparato está apagado girando el temporizador a la posición "0". De lo contrario, podría dañar el aparato.
3. Las dos tablas anteriores son solo para referencia. El tiempo de cocción real y el ajuste de potencia variarán en función del efecto de cocción deseado. Cambie manualmente el tiempo de cocción individual y el ajuste de potencia si es necesario.



Consejos de funcionamiento

- Este aparato se puede abrir en cualquier momento durante el proceso de cocción. Puede ser necesario, por ejemplo, dar la vuelta o revolver los alimentos, o comprobar si los alimentos se cocinan bien o no.
- Termine el proceso de cocción ajustando manualmente el temporizador a la posición "0".
- Ahora puede sacar la comida. Utilice guantes de horno si es necesario (no incluidos). Tenga cuidado con la superficie caliente.
- Si no utiliza el aparato, coloque siempre el temporizador en la posición "0".

Guía de utensilios de cocina

A continuación encontrará una guía general para ayudarle a seleccionar los utensilios adecuados:

Utensilio de cocina	Modo microondas	Modo Parrilla	Modo de combinación	Observación
Vidrio resistente al calor	✓	✓	✓	
Vidrio no resistente al calor	x	x	x	
Cerámica resistente al calor	✓	✓	✓	
Platos de plástico aptos para microondas	✓	x	x	No apto para altas temperaturas.
Papel de cocina	✓	x	x	Duración corta solo para calentamiento. Uso asistido.
Bandeja metálica	x	✓	x	Se producen arcos si se utilizan en el microondas.
Portaequipajes metálico	x	✓	x	
Papel de aluminio y contenedores	x	✓	x	
<p>✓: Adecuado para su uso en el modo correspondiente. Siga las instrucciones del fabricante y retire la tapa. No lo utilice si la superficie está agrietada o dañada. x: No apto para su uso en el modo correspondiente.</p>				

Puede haber ciertos utensilios no metálicos que no son seguros para usar en el microondas. En caso de duda, puede probar el utensilio en cuestión siguiendo el procedimiento que se indica a continuación.

Prueba de utensilios:

1. Llene un recipiente apto para microondas con 1 taza de agua fría (250 ml) junto con el utensilio en cuestión.
2. Cocine a máxima potencia durante 1 minuto.

3. Siente con cuidado el utensilio. Si el utensilio vacío está caliente, no lo utilice para cocinar en el microondas.

NOTA: No exceda el tiempo de cocción de 1 minuto.

Limpeza y mantenimiento

- **¡ATENCIÓN!** Desconecte siempre el aparato de la fuente de alimentación y enfríelo antes de guardarlo, limpiarlo y realizar el mantenimiento.
- No utilice chorros de agua ni limpiadores de vapor para la limpieza y no empuje el aparato bajo el agua, ya que las piezas se mojarán y podrían producirse descargas eléctricas.
- Si el aparato no se mantiene en buen estado de limpieza, esto puede afectar negativamente a su vida útil y provocar una situación peligrosa.
- Los residuos de alimentos deben limpiarse y eliminarse regularmente del aparato. Si el aparato no se limpia correctamente, reducirá su vida útil y puede resultar en una condición peligrosa durante su uso.

Limpeza

- Limpie la superficie exterior enfriada con un paño o esponja ligeramente humedecido con una solución jabonosa suave.
- Por razones de higiene, el aparato debe limpiarse antes y después de su uso.
- Evite que el agua entre en contacto con los componentes eléctricos.
- Nunca sumerja el aparato en agua u otros líquidos.
- No utilice nunca productos de limpieza agresivos, esponjas abrasivas ni productos de limpieza que contengan cloro. No utilice lana de acero, utensilios metálicos ni objetos afilados o puntiagudos para la limpieza. ¡No utilice gasolina ni disolventes!
- Ninguna pieza es apta para lavavajillas.
- Si no se mantiene el horno limpio, la superficie podría deteriorarse y afectar negativamente a la vida útil del aparato, lo que podría provocar una situación peligrosa.
- La placa giratoria de vidrio se puede retirar para su limpieza. Tenga mucho cuidado al limpiar la placa giratoria de vidrio para evitar daños. Límpiela con agua tibia y jabón.
- El rodillo de la plataforma giratoria y la parte inferior de la cavidad deben limpiarse regularmente por motivos de higiene y para mantener el rodillo de la plataforma giratoria funcionando sin problemas.
- La luz del interior del horno se puede sustituir. Pero lo debe hacer un técnico autorizado.

Mantenimiento

- Compruebe periódicamente el funcionamiento del aparato para evitar accidentes graves.
- Si ve que el aparato no funciona correctamente o que hay un problema, deje de usarlo, apáguelo y póngase en contacto con el proveedor.
- Todos los trabajos de mantenimiento, instalación y reparación deben ser realizados por técnicos especializados y autorizados, o recomendados por el fabricante.

Transporte y almacenamiento

- Antes de guardarlo, asegúrese siempre de que el aparato se ha desconectado de la fuente de alimentación y se ha enfriado por completo.
- Guarde el aparato en un lugar fresco, limpio y seco.



- Nunca coloque objetos pesados sobre el aparato, ya que podría dañarlo.
- No mueva el aparato mientras esté en funcionamiento. Desconecte el aparato de la fuente de alimentación cuando lo mueva y manténgalo en la parte inferior.

empresa local de recogida de residuos. Los fabricantes e importadores no asumen responsabilidad alguna por el reciclaje, el tratamiento y la eliminación ecológica, ya sea directamente o a través de un sistema público.

Resolución de problemas

Si el aparato no funciona correctamente, compruebe la solución en la tabla siguiente. Si sigue sin poder resolver el problema, póngase en contacto con el proveedor/proveedor de servicios.

Problema	Causa posible	Posible solución
El aparato no se enciende.	<ul style="list-style-type: none"> - El enchufe de alimentación no está conectado correctamente a la toma de corriente. - El temporizador está ajustado en la posición "0". - La puerta no está completamente cerrada. 	<ul style="list-style-type: none"> - Compruebe el enchufe para asegurarse de que está conectado correctamente. - Ajuste el temporizador al tiempo de cocción deseado. - Asegúrese de que la puerta esté cerrada y bloqueada en su lugar.
La placa giratoria de vidrio hace ruido durante el funcionamiento.	<ul style="list-style-type: none"> - La plataforma giratoria de vidrio no está instalada correctamente. - La parte inferior de la cavidad no es plana debido a algunos residuos de alimentos. 	<ul style="list-style-type: none"> - Asegúrese de que la plataforma giratoria de vidrio esté instalada correctamente. - Limpie la parte inferior de la cavidad para asegurarse de que esté plana.

Garantía

Cualquier defecto que afecte a la funcionalidad del aparato que se haga evidente en el plazo de un año desde la compra se reparará o sustituirá gratuitamente siempre que el aparato se haya utilizado y mantenido de acuerdo con las instrucciones y no se haya abusado o utilizado indebidamente de ninguna manera. Sus derechos legales no se ven afectados. Si el aparato se reclama bajo garantía, indique dónde y cuándo se compró e incluya la prueba de compra (p. ej., recibo).

De acuerdo con nuestra política de desarrollo continuo de productos, nos reservamos el derecho de cambiar las especificaciones del producto, el embalaje y la documentación sin previo aviso.

Descarte y medio ambiente



Al desmontar el aparato, el producto no debe desecharse junto con otros residuos domésticos. En su lugar, es su responsabilidad desechar el equipo de desecho entregándolo a un punto de recogida designado. El incumplimiento de esta norma puede ser penalizado de acuerdo con las normativas aplicables sobre eliminación de residuos. L recogida y el reciclaje separados de sus equipos de desecho en el momento de su eliminación ayudarán a conservar los recursos naturales y garantizarán que se reciclen de una manera que proteja la salud humana y el medio ambiente.

Para obtener más información sobre dónde puede depositar sus residuos para su reciclaje, póngase en contacto con su

SLOVENSKÝ

Vážení zákazníci,

Ďakujeme, že ste si zakúpili tento spotrebič HENDI. Pred inštaláciou a prvým použitím spotrebiča si pozorne prečítajte tento návod na použitie, pričom osobitnú pozornosť venujte bezpečnostným predpisom uvedeným nižšie.

Bezpečnostné pokyny

- Spotrebič používajte iba na určený účel, na ktorý je určený, ako je opísané v tomto návode.
- Výrobca nezodpovedá za žiadne škody spôsobené nesprávnou prevádzkou a nesprávnym použitím.
-  **NEBEZPEČENSTVO! RIZIKO ZÁSAHU ELEKTRICKÝM PRÚDOM!** Nepokúšajte sa spotrebič opraviť sami. Neponárajte elektrické časti spotrebiča do vody ani iných tekutín. Spotrebič nikdy nedržte pod tečúcou vodou.
- **NIKDY NEPOUŽÍVAJTE POŠKODENÝ SPOTREBIČ!** Pravidelne kontrolujte elektrické pripojenia a kábel, či nie sú poškodené. Ak je spotrebič poškodený, odpojte ho od elektrickej siete. Všetky opravy smie vykonávať iba dodávateľ alebo kvalifikovaná osoba, aby sa predišlo nebezpečenstvu alebo zraneniu.
- **VAROVANIE!** Pri umiestňovaní spotrebiča v prípade potreby bezpečne vedte napájací kábel, aby ste predišli neúmyselnému ťahaníu, poškodeniu, kontaktu s vyhrievacím povrchom alebo nebezpečenstvu zakopnutia.
- **VAROVANIE!** Kým je zástrčka v zásuvke, spotrebič je pripojený k zdroju napájania.
- **VAROVANIE!** Pred odpojením od napájania, čistením, údržbou alebo uskladnením spotrebič **VŽDY** vypnite.
- Spotrebič pripájajte do elektrickej zásuvky iba s napätím a frekvenciou uvedenou na štítku spotrebiča.
- Nedotýkajte sa konektorov/elektrických prípojok mokrymi alebo vlhkými rukami.
- Spotrebič a elektrickú zástrčku/pripojenia uchovávajte mimo dosahu vody a iných tekutín. Ak spotrebič spadne do vody, okamžite odpojte prípojky napájania. Spotrebič nepoužívajte, kým ho neskontroluje certifikovaný technik. Nedodržanie týchto pokynov bude mať za následok život ohrožujúce riziká.
- Pripojte napájanie do ľahko dostupnej elektrickej zásuvky, aby ste mohli v prípade núdze spotrebič okamžite odpojiť.
- Dbajte na to, aby sa kábel nedostal do kontaktu s ostrými alebo horúcimi predmetmi a nepribližujte ho k otvorenému ohňu. Nikdy neťahajte za napájací kábel, aby ste ho odpojili od zásuvky, vždy ťahajte za zástrčku.
- Spotrebič nikdy neprenášajte za kábel.
- Nikdy sa nepokúšajte otvoriť kryt spotrebiča sami.
- Do krytu spotrebiča nekladajte žiadne predmety.
- Počas používania nenechávajte spotrebič bez dozoru.
- Tento spotrebič by mal obsluhovať vyškolený personál v kuchyni reštaurácie, jedálne, bary atď.
- Tento spotrebič by nemali obsluhovať osoby so zníženými fyzickými, zmyslovými alebo duševnými schopnosťami, ani osoby s nedostatočnými skúsenosťami a vedomosťami.
- Tento spotrebič by za žiadnych okolností nemali používať deti.



- Spotrebič a jeho elektrické pripojenia uchovávajúte mimo dosahu detí.
- Nikdy nepoužívajte príslušenstvo ani žiadne ďalšie zariadenia okrem tých, ktoré sa dodávajú so spotrebičom alebo ktoré odporúča výrobca. V opačnom prípade by mohlo dôjsť k bezpečnostnému riziku pre používateľa a k poškodeniu spotrebiča. Používajte iba originálne diely a príslušenstvo.
- Spotrebič nepoužívajte s externým časovačom alebo diaľkovým ovládaním.
- Spotrebič neumiestňujte na vykurovací predmet (benzín, elektrina, sporák s dreveným uhlím atď.).
- Spotrebič nezakrývajte v prevádzke.
- Na spotrebič neumiestňujte žiadne predmety.
- Spotrebič nepoužívajte v blízkosti otvoreného ohňa, výbušných alebo horľavých materiálov. Spotrebič vždy prevádzkujte na vodorovnom, stabilnom, čistom, teplotvzdornom a suchom povrchu.
- Spotrebič nie je vhodný na inštaláciu na mieste, kde by sa dal použiť vodný prúd.
- Počas používania nechajte okolo spotrebiča priestor aspoň 20 cm na vetranie.
- **VAROVANIE!** Všetky vetracie otvory na spotrebiči udržiavajte bez prekážok.

Špeciálne bezpečnostné pokyny

- Tento spotrebič je určený na komerčné použitie.
-  **UPOZORNENIE! RIZIKO PRUHU! HORÚCE POVRCHY!** Teplota prístupných povrchov môže byť počas používania veľmi vysoká. Dotknite sa iba ovládacieho panela, rúkaväti, spínačov, ovládačov časovača alebo ovládačov teploty.
- **VAROVANIE!** Tuky a olej sa počas prevádzky veľmi zohrejú. Buďte si toho vedomí.
- Ak je napájací kábel poškodený, musí ho vymeniť výrobca, jeho servisný zástupca alebo podobne kvalifikované osoby, aby sa predišlo nebezpečenstvu.
- **VAROVANIE!** Ak sú dvierka alebo tesnenia dvierok poškodené, rúra sa nesmie používať, kým ju neopraví osoba s kompetitívnou kompetenciou.
- **VAROVANIE!** Je nebezpečné, aby ktokoľvek iný ako kompetentná osoba vykonala akýkoľvek servis alebo opravu, ktoré sa v časti Vzhľadujú na odstránenie akéhokoľvek krytu, ktorý poskytuje ochranu pred vystavením mikrovlnnej energie.
- **VAROVANIE!** Kvapaliny alebo iné potraviny sa nesmú ohrievať v uzavretých nádobách, pretože môžu explodovať.
- **VAROVANIE!** Ohrev nápojov v mikrovlnnej rúre môže spôsobiť oneskorené vrenie, preto je pri manipulácii s nádobou potrebné dávať pozor.
- **VAROVANIE!** Obsah fľaš na kŕmenie a nádob na dojčenskú výživu sa musí miešať alebo pretrepať a teplota sa musí skontrolovať pred konzumáciou, aby sa predišlo popáleninám.
- Používajte iba pomôcky vhodné na použitie v mikrovlnnej rúre ov.
- Pri zohrievaní potravín v plastových alebo papierových nádobách sledujte rúru z dôvodu možnosti vznietenia.
- Ak spozorujete dym, spotrebič vypnite alebo odpojte od elektrickej siete a nechajte dvierka zatvorené, aby ste zadusili akýkoľvek plameň.
- Vajcia v škrupine a celé natvrdo uvarené vajcia by sa nemali ohrievať v mikrovlnnej funkcii, pretože môžu explodovať aj po skončení ohrevu v mikrovlnnej rúre.
- **VAROVANIE! NEPOUŽÍVAJTE FUNKCIU MIKROVLN, AK DO KOMORY RÚRY NEVKLADÁTE ŽIADNE JEDLO.**

Určené použitie

- Tento spotrebič je určený na použitie na komerčné použitie, napríklad v kuchyniach reštaurácií, jedálňach, nemocniciach a v komerčných podnikoch, ako sú pekárne, mäsarstvo atď., ale nie na nepretržitú hromadnú výrobu potravín.
- Spotrebič je určený len na ohrev a rozmrazovanie potravín pomocou vhodných jedál. Akékoľvek iné použitie môže viesť k poškodeniu spotrebiča alebo zraneniu osôb.
- Prevádzka spotrebiča na akýkoľvek iný účel sa považuje za zneužitie zariadenia. Používateľ nesie výhradnú zodpovednosť za nesprávne používanie zariadenia.

Inštalácia uzemnenia

Tento spotrebič je klasifikovaný ako **ochranná trieda I** a musí byť pripojený k ochrannému uzemneniu. Uzemnenie znižuje riziko zásahu elektrickým prúdom poskytnutím únikového drôtu pre elektrický prúd.

Tento spotrebič je vybavený napájacím káblom s uzemňovacou zástrčkou alebo elektrickými pripojeniami s uzemňovacím vodičom. Pripojky musia byť správne nainštalované a uzemnené.

Hlavné časti výrobu

(Obr. 1 na strane 3)

1. Ovládaci panel
2. Tlačidlo otvorenia dverí
3. Hriadeľ otočného taniera
4. Valček otočného taniera
5. Sklenený otočný tanier
6. Sklenené okno
7. Grilovací rošt (používajte len v režime grilovania)
8. Zaisťovací mechanizmus dverí
9. Dvere

Poznámka: Obsah tejto príručky sa vzťahuje na všetky uvedené položky, pokiaľ nie je uvedené inak. Vzhľad sa môže líšiť od zobrazených ilustrácií.

Príprava pred použitím

- Odstráňte všetky ochranné obaly a obaly.
 - Skontrolujte, či je zariadenie v dobrom stave a so všetkým príslušenstvom. V prípade neúplného alebo poškodeného doručenia okamžite kontaktujte dodávateľa. V takom prípade zariadenie nepoužívajte.
 - Pred použitím príslušenstvo a spotrebič vyčistite (pozrite ==> Čistenie a údržba).
 - Uistite sa, že je spotrebič úplne suchý.
 - Spotrebič umiestnite na vodorovný, stabilný a teplotvzdorný povrch, ktorý je bezpečný proti postriekaniu vodou.
 - Obal si uschovajte, ak plánujete spotrebič v budúcnosti uskladniť.
 - Používateľskú príručku si odložte na budúce použitie.
- POZNÁMKA!** Z dôvodu zvyškov z výroby môže spotrebič počas prvých niekoľkých použití uvoľňovať mierny zápach. Je to normálne a neznamená to žiadnu chybu ani nebezpečenstvo. Uistite sa, že je spotrebič dobre vetraný.

Inštalácia otočného taniera

(Obr. 2 na strane 3)

- Nikdy neumiestňujte sklenený otočný tanier hore nohami.
- Počas pečenia sa musí používať otočný valček aj sklenený otočný tanier.
- Všetky potraviny a nápoje musia byť pri varení umiestnené na sklenenom otočnom tanieri.
- Umiestnite valček otočného taniera, sklenený otočný tanier pozdĺž zvislej polohy s hriadelom otočného taniera. Uistite sa, že sa otáčajú hladko.
- Po každom použití vyčistite sklenený otočný tanier.
- **VAROVANIE!** Mikrovlnnú rúru NEPOUŽÍVAJTE, ak je sklenený otočný tanier alebo krúžok otočného taniera prasknutý alebo poškodený. Ak k tomu dôjde, mali by ste okamžite kontaktovať dodávateľa.
- Používajte iba dodaný otočný valček a sklenený otočný tanier.
- Všetky potraviny a nápoje musia byť pri varení umiestnené na sklenenom otočnom tanieri.

Prevádzkové pokyny

- Slučku s mikrofónom položte na rovný, stabilný, teplovzdorný a suchý vodorovný povrch. Nechajte priestor na dostatočné prúdenie vzduchu:
 - nad mikrovlnnou rúrou: 30 cm
 - vzadu: 10 cm
 - na oboch stranách: 10 cm
- Otvorte dverka mikrovlnnej rúry stlačením tlačidla uvoľnenia dverok.
- Umiestnite valček otočného taniera a sklenený otočný tanier na správne miesto. V opačnom prípade sa nemôže plynulo otáčať. [Pozri ==> Inštalácia otočného taniera].
- Pripojte zástrčku do vhodnej elektrickej zásuvky.

Poznámky:

- Mikrovlnnú rúru neumiestňujte na miesto, kde sa vytvára teplo, vlhkosť alebo vysoká vlhkosť, ani do blízkosti horľavých materiálov.
- Uistite sa, že napájací kábel nie je poškodený a nebeží pod mikrovlnnou rúrou ani nad horúcimi či ostrými povrchmi.
- Sieťová zástrčka musí byť ľahko prístupná, aby sa dala v prípade núdze jednoducho odpojiť.
- **POZOR:** Grilovací rošt možno používať iba v režime Gril.
- Sklenený otočný tanier by sa mal používať vo všetkých režimoch: Režim mikrovlń, grilu a kombinovaných režimov.
- Pri používaní s grilovacím roštom používajte vhodné jedlá, aby ste sa nedotkli stien spotrebiča.
- Potraviny s nádobou vložte a zatvorte dverka .

Nastavenie úrovne výkonu a časovača:

- Nastavte výkon varenia otočením otočného ovládača na požadovanú úroveň výkonu na ovládacom paneli. (režim mikrovlń, kombinovania alebo grilu).
- Nastavte čas varenia (rozsah: 0 min ~ 35 min) otočením ovládača časovača na požadovaný čas varenia.
- Mikrovlnná rúra automaticky spustí proces varenia po nastavení výkonu a časovača.
- Po uplynutí nastaveného času pečenia zaznie zvukový signál „Dong“ a činnosť prípravy sa skončí.
- Teraz si môžete vybrať jedlo. V prípade potreby použite rukavice (nie sú súčasťou balenia). Dávajte pozor na horúci povrch.
- Ak spotrebič nepoužívate, vždy nastavte časovač do polohy „0“.

Funkcia	Približný výstupný výkon	Použitie aplikácie
Nízka	120W	Zjemnenie zmrzliny
Rozmrazovanie	230W	Dusenie, zmäkčenie masla alebo rozmrazovanie
Liek	385W	Dusená, ryba
M. Vysoká	540W	Ryža, ryby, kurča, mleté mäso
Vysoká	700W	Zohrievanie mlieka, zeleniny, vriacej vody, nápojov

Poznámka: Nad tabuľkou zobrazujúcou úroveň výkonu sa myslí len mikrovlnný výkon a netýka sa grilu ani spotreby energie spotrebiča. Použitie aplikácie je len na referenčné účely.

Funkcia	Prevádzka	Použitie aplikácie
Comb1	80 % čas: gril; 20 % čas: mikrovlnná rúra	Grilovacie steaky, mleté mäso, kebabs, klobásy a kuracie časti.
Comb2	70 % čas: gril; 30 % čas: mikrovlnná rúra	Kuracie kúsky, bravčové kotlety, ryby
Comb3	60 % čas: gril; 40 % čas: mikrovlnná rúra	Puddingy, omelety, mrkva a zelenina.
Gril	100 % čas: gril	Pečený chlieb, nakrájané jedlo

Poznámka:

1. Nad stolom je zobrazená prevádzka v kombinovanom režime a režime grilu.
2. Pri vyberaní potravín zo spotrebiča sa uistite, že je spotrebič vypnutý otočením časovača do polohy „0“. V opačnom prípade môže dôjsť k poškodeniu spotrebiča.
3. Nad 2 tabuľky sú len orientačné. Skutočný čas varenia a nastavenie výkonu sa budú líšiť v závislosti od požadovaného účinku varenia. V prípade potreby manuálne zmeňte čas varenia a výkonové nastavenie.

Prevádzkové tipy

- Tento spotrebič môžete otvoriť kedykoľvek počas pečenia. Môže byť potrebné napríklad otočiť alebo premiešať jedlo alebo dôkladne skontrolovať uvarené alebo nie.
- Ukončíte proces varenia manuálnym nastavením časovača do polohy „0“.
- Teraz si môžete vybrať jedlo. V prípade potreby použite rukavice (nie sú súčasťou balenia). Dávajte pozor na horúci povrch.
- Ak spotrebič nepoužívate, vždy nastavte časovač do polohy „0“.

SK



Spravidca kuchynskými pomôčkami na varenie

Nižšie je uvedená všeobecná príručka, ktorá vám pomôže vybrať vhodné pomôcky:

Varenie pomôcky	Režim mikrovln	Režim grilovania	Kombinovaný režim	Poznámka
Teplivozdorné sklo	√	√	√	
Neteplé - odolné sklo	x	x	x	
Tepelne odolná keramika	√	√	√	
Plastové riady vhodné do mikrovlnnej rúry	√	x	x	Nevhodné pre vysokú teplotu
Kuchynský papier	√	x	x	Krátke trvanie len na zohrievanie. Zamerané na použitie.
Kovový zásobník	x	√	x	Ak sa používa v mikrovlnnej rúre, dochádza k orezaniu.
Kovový stojan	x	√	x	
Hliníková fólia a nádoby	x	√	x	
√:Vhodné na použitie v príslušnom režime. Postupujte podľa pokynov výrobcu a s odstráneným vekom. Nepoužívajte, ak je povrch prasknutý alebo poškodený. x: Nevhodné na použitie v príslušnom režime.				

SK

Môžu existovať určité nekovové pomôcky, ktoré nie sú bezpečné na použitie na mikrovlny. V prípade pochybností môžete príslušný kuchynský riad otestovať podľa nižšie uvedeného postupu. Test pomôcky:

1. Naplňte nádobu vhodnú pre mikrovlnnú rúru 1 pohárom studenej vody (250 ml) spolu s predmetným kuchynským náčiním.
2. Varte pri maximálnom výkone 1 minútu.
3. Opatrne pocíťte kuchynský riad. Ak je prázdný riad teplý, nepoužívajte ho na varenie v mikrovlnnej rúre.

POZNÁMKA: Neprekračujte dobu pečenia 1 minútu.

Čistenie a údržba

- **POZOR!** Pred uskladnením, čistením a údržbou vždy odpojte spotrebič od elektrickej siete a nechajte ho vychladnúť.
- Na čistenie nepoužívajte prúd vody ani parný čistič a netlačte spotrebič pod vodu, pretože diely sa namočia a môže dôjsť k zásahu elektrickým prúdom.
- Ak spotrebič nie je v dobrom stave čistoty, môže to nepriaznivo ovplyvniť jeho životnosť a spôsobiť nebezpečnú situáciu.
- Zvyšky jedla by sa mali pravidelne čistiť a odstraňovať zo spotrebiča. Ak spotrebič nie je správne vyčistený, skráti jeho životnosť a môže spôsobiť nebezpečné podmienky počas používania.

Čistenie

- Ochladený vonkajší povrch vyčistíte handričkou alebo špongiou mierne navlhčenou jemným mydlovým roztokom.
- Z hygienických dôvodov je potrebné spotrebič pred použitím a po ňom vyčistiť.
- Zabráňte kontaktu elektrických komponentov s vodou.
- Spotrebič nikdy neponárajte do vody ani iných tekutín.
- Nikdy nepoužívajte agresívne čistiace prostriedky, abrazívne špongie ani čistiace prostriedky s obsahom chlóru. Na čistenie nepoužívajte ocelovú vlnu, kovové pomôcky ani žiadne ostré alebo špicaté predmety. Nepoužívajte benzín ani rozpúšťadlá!
- Žiadne diely nie sú vhodné do umývačky riadu.
- Ak rúru neudržiate v čistom stave, môže to viesť k poškodeniu povrchu, čo by mohlo nepriaznivo ovplyvniť životnosť spotrebiča a prípadne spôsobiť nebezpečnú situáciu.
- Sklenený otočný tanier môžete vybrať a vyčistiť. Pri čistení skleneného otočného taniera buďte veľmi opatrní, aby ste predišli poškodeniu. Vyčistíte ju teplou mydlovou vodou.
- Valček otočného taniera a spodok dutiny by sa mali pravidelne čistiť z dôvodu hygieny a udržiavať hladký chod otočného taniera.
- Žiarovka vo vnútri rúry sa dá vymeniť. Mal by to však urobiť autorizovaný technik.

Údržba

- Pravidelne kontrolujte činnosť spotrebiča, aby ste predišli vážnym nehadám.
- Ak zistíte, že spotrebič nefunguje správne alebo že sa vyskytol problém, prestaňte ho používať, vypnite ho a kontaktujte dodávateľa.
- Všetku údržbu, inštaláciu a opravy musia vykonávať špecializovaní a oprávnení technici alebo musí ich odporučať výrobca.

Preprava a skladovanie

- Pred uskladnením sa vždy uistite, že spotrebič je odpojený od napájania a úplne vychladnutý.
- Spotrebič skladujte na chladnom, čistom a suchom mieste.
- Nikdy nekladte na spotrebič ťažké predmety, pretože by sa mohli poškodiť.
- Spotrebič nepremiestňujte, keď je v prevádzke. Pri presúvaní odpojte spotrebič od napájania a podržte ho naspodku.



Riešenie problémov

Ak spotrebič nefunguje správne, skontrolujte nižšie uvedenú tabuľku pre roztok. Ak problém stále nedokázate vyriešiť, obráťte sa na dodávateľa/poskytovateľa služieb.

Problém	Možná príčina	Možné riešenie
Spotrebič sa nezapne.	<ul style="list-style-type: none">- Zástrčka nie je správne pripojená k elektrickej zásuvke.- Časovač je nastavený na polohu „0“.- Dvere nie sú úplne zatvorené.	<ul style="list-style-type: none">- Skontrolujte, či je zástrčka správne pripojená.- Nastavte časovač na požadovaný čas varenia.- Uistite sa, že sú dvierka zatvorené a zaistené na mieste.
Sklenený otočný tanier vydáva počas prevádzky hluk.	<ul style="list-style-type: none">- Sklenený otočný tanier nie je správne nainštalovaný.- Spodná časť dutiny nie je plochá kvôli určitým zvýškom jedla.	<ul style="list-style-type: none">- Uistite sa, že sklenený otočný tanier je správne nainštalovaný.- Vyčistite dno dutiny, aby ste sa uistili, že je vo vodorovnej polohe.

Záruka

Všetky chyby ovplyvňujúce funkčnosť spotrebiča, ktoré sa objavia do jedného roka po zakúpení, budú opravené bezplatnou opravou alebo výmenou za predpokladu, že spotrebič bol použitý a udržiavaný v súlade s pokynmi a že nebol nijakým spôsobom zneužitý ani nesprávne použitý. Vaše zákonné práva nie sú ovplyvnené. Ak sa na spotrebič vzťahuje záruka, uveďte, kde a kedy bol zakúpený a uveďte doklad o kúpe (napr. potvrdenie).

V súlade s našimi zásadami neustáleho vývoja produktov si vyhradzuje právo zmeniť špecifikácie produktu, balenia a dokumentácie bez predchádzajúceho upozornenia.

Likvidácia a životné prostredie



Pri vyradení spotrebiča z prevádzky sa výrobok nesmie likvidovať s iným komunálnym odpadom. Namiesto toho je vaša zodpovednosťou zlikvidovať odpadové zariadenie jeho odovzdaním na určenom zbernom mieste. Nedodržanie tohto pravidla môže byť penalizované v súlade s platnými predpismi o likvidácii odpadu. Separovaný zber a recyklácia vašo odpadového zariadenia v čase jeho likvidácie pomôže chrániť prírodné zdroje a zabezpečiť, aby bolo recyklované spôsobom, ktorý chráni ľudské zdravie a životné prostredie.

Ďalšie informácie o tom, kde môžete odovzdať svoj odpad na recykláciu, získate od miestnej spoločnosti na zber odpadu. Výrobcovia a dovozci nenesú zodpovednosť za recykláciu, spracovanie a ekologickú likvidáciu, a to ani priamo, ani prostredníctvom verejného systému.

DANSK

Kære kunde

Tak, fordi du købte dette HENDI-apparat. Læs denne brugervejledning omhyggeligt, og vær især opmærksom på de sikkerhedsbestemmelser, der er beskrevet nedenfor, før du installerer og bruger dette apparat første gang.

Sikkerhedsanvisninger

- Apparatet må kun bruges til det tilsigtede formål, som beskrevet i denne vejledning.
- Producenten er ikke ansvarlig for skader, der skyldes forkert betjening og forkert brug.

⚠ FARE! RISIKO FOR ELEKTRISK STØD! Forsøg ikke selv at reparere apparatet. Nedsænk ikke apparatets elektriske dele i vand eller andre væsker. Hold aldrig apparatet under rindende vand.

• **BRUG ALDRIG ET BESKADIGET APPARAT!** Kontrollér de elektriske forbindelser og ledningen regelmæssigt for skader. Hvis apparatet er beskadiget, skal du koble det fra strømforsyningen. Reparationer må kun udføres af en leverandør eller en kvalificeret person for at undgå fare eller personskade.

• **ADVARSEL!** Når apparatet placeres, skal strømkablet om nødvendigt føres sikkert for at undgå utilsigtet træk, beskadigelse, kontakt med varmefloden eller risiko for at snuble.

• **ADVARSEL!** Så længe stikket er i stikkontakten, er apparatet sluttet til strømforsyningen.

• **ADVARSEL!** Sluk ALTID for apparatet, før du kobler det fra strømforsyningen, rengør, vedligeholder eller opbevarer det.

• Tilslut kun apparatet til en stikkontakt med den spænding og frekvens, der er angivet på apparatets mærkat.

• Rør ikke ved stikket/de elektriske forbindelser med våde eller fugtige hænder.

• Hold apparatet og det elektriske stik væk fra vand og andre væsker. Hvis apparatet falder i vand, skal du straks fjerne strømforsyningstilslutningerne. Brug ikke apparatet, før det er blevet kontrolleret af en autoriseret tekniker. Manglende overholdelse af disse instruktioner vil medføre livstruende risici.

• Tilslut strømforsyningen til en lettilgængelig stikkontakt, så du straks kan tage stikket ud af kontakten i nødstilfælde.

• Sørg for, at ledningen ikke kommer i kontakt med skarpe eller varme genstande, og hold den væk fra åben ild. Træk aldrig i netledningen for at tage den ud af stikkontakten, men træk altid i stikket i stedet for.

• Bær aldrig apparatet i ledningen.

• Forsøg aldrig selv at åbne kabinettet.

• Indsæt ikke genstande i apparatets kabinet.

• Efterlad aldrig apparatet uden opsyn under brug.

• Dette apparat skal betjenes af uddannet personale i restaurants køkken, kantiner eller barpersonale osv.

• Apparatet må ikke betjenes af personer med nedsatte fysiske, sansmæssige eller mentale evner, eller personer med manglende erfaring og viden.

• Apparatet må under ingen omstændigheder bruges af børn.

• Opbevar apparatet og dets elektriske tilslutninger utilgængeligt for børn.

• Brug aldrig andet tilbehør eller andet end det, der følger med apparatet, eller som producenten anbefaler. Hvis dette ikke gøres, kan det udgøre en sikkerhedsrisiko for brugeren og beskadige apparatet. Brug kun originale dele og tilbehør.

DK



- Betjen ikke dette apparat ved hjælp af en ekstern timer eller et fjernbetjeningsystem.
- Stil ikke apparatet på en varmegenstand (benzin, el, komfur osv.).
- Tildæk ikke apparatet, mens det er i brug.
- Stil ikke genstande oven på apparatet.
- Brug ikke apparatet i nærheden af åben ild, eksplosive eller brandfarlige materialer. Brug altid apparatet på en vandret, stabil, ren, varmebestandig og tør overflade.
- Apparatet er ikke egnet til installation i et område, hvor der kan anvendes en vandstråle.
- Der skal være mindst 20 cm fri plads omkring apparatet til ventilation under brug.
- **ADVARSEL!** Hold alle ventilationsåbninger på apparatet fri for forhindringer.

Særlige sikkerhedsanvisninger

- Dette apparat er beregnet til kommerciel brug.
-  **FORSIGTIG! RISIKO FOR BURNS! VARME OVERFLADER!** Temperaturen på de tilgængelige overflader kan være meget høj under brug. Berør kun kontrolpanelet, håndtag, kontakter, timerkontrolknapper eller temperaturkontrolknapper.
- **ADVARSEL!** Fedt og olie bliver meget varmt under drift. Vær opmærksom på dette.
- Hvis netledningen er beskadiget, skal den udskiftes af producenten, dennes servicerepræsentant eller tilsvarende kvalificerede personer for at undgå fare.
- **ADVARSEL!** Hvis lågen eller lågens pakninger er beskadigede, må ovnen ikke betjenes, før den er blevet repareret af en person, der er kompetent.
- **ADVARSEL!** Det er farligt for andre end en kompetent person at udføre enhver service eller reparation, der indebærer fjernelse af ethvert dæksel, der giver beskyttelse mod eksponering for mikrobølgeenergi.
- **ADVARSEL!** Væsker eller andre fødevarer må ikke opvarmes i forseglede beholdere, da de kan eksplodere.
- **ADVARSEL!** Mikrobølgeopvarmning af drikkevarer kan resultere i forsinket udbrudskogning, derfor skal der udvises forsigtighed ved håndtering af beholderen.
- **ADVARSEL!** Indholdet af fodringsflasker og baby madsglas skal omrøres eller rystes, og temperaturen skal kontrolleres for at undgå forbrændinger;
- Brug kun redskaber, der er egnet til brug i mikrobølgeovne.
- Når du opvarmer mad i plastik- eller papirbeholdere, skal du holde øje med ovnen på grund af muligheden for antændelse.
- Hvis der observeres røg, skal du slukke eller tage stikket ud af stikkontakten og holde lågen lukket for at kvæle eventuelle flammer.
- Æg i deres skal og hele hårdkogte æg bør ikke opvarmes i mikrobølgefunktion, da de kan eksplodere, selv efter at mikrobølgeopvarmningen er afsluttet.
- **ADVARSEL! BRUG IKKE MIKROBØLGEFUNKTIONEN, HVIS DER IKKE SÆTTES MAD I OVNKAMMERET.**

Tilsigtet brug

- Dette apparat er beregnet til at blive brugt til kommercielle anvendelser, f.eks. i køkkener på restauranter, kantiner, hospitaler og i kommercielle virksomheder som bagerier, støberier osv., men ikke til kontinuerlig masseproduktion af fødevarer.

- Apparatet er kun beregnet til opvarmning og optøning af fødevarer med passende retter. Enhver anden brug kan føre til beskadigelse af apparatet eller personskade.
- Betjening af apparatet til andre formål anses for at være misbrug af apparatet. Brugeren er eneansvarlig for forkert brug af enheden.

Installation af jordforbindelse

Dette apparat er klassificeret som **beskyttelsesklasse I** og skal tilsluttes en beskyttende jordforbindelse. Jordforbindelse reducerer risikoen for elektrisk stød ved at levere en flugtleddning til den elektriske strøm.

Dette apparat er udstyret med en netledning med jordstik eller elektriske forbindelser med jordledning. Tilslutningerne skal være korrekt installeret og jordforbundet.

Produktets hoveddele

(Fig. 1 på side 3)

1. Kontrolpanel
2. Åbn dør-knap
3. Drejelig aksel
4. Drejelig rulle
5. Drejeskive af glas
6. Glasvindue
7. Grillrist (bruges kun i grilltilstand)
8. Dørens låsemekanisme
9. Dør

Bemærkning: Indholdet i denne vejledning gælder for alle anførte elementer, medmindre andet er angivet. Udseendet kan variere fra de viste illustrationer.

Klargøring før brug

- Fjern al beskyttende emballage og indpakning.
- Kontrollér, at apparatet er i god stand og med alt tilbehør. I tilfælde af ufuldstændig eller beskadiget levering bedes du straks kontakte leverandøren. I dette tilfælde må enheden ikke anvendes.
- Rengør tilbehøret og apparatet før brug (se ==> Rengøring og vedligeholdelse).
- Sørg for, at apparatet er helt tørt.
- Anbring apparatet på en vandret, stabil og varmebestandig overflade, der er sikker mod vandstænk.
- Behold emballagen, hvis du vil opbevare dit apparat i fremtiden.
- Gem brugervejledningen til fremtidig reference.

BEMÆRK! På grund af produktionsrester kan apparatet udsende en let lugt under de første få anvendelser. Dette er normalt og angiver ikke nogen defekt eller fare. Sørg for, at apparatet er godt ventileret.

Montering af drejeskive

(Fig. 2 på side 3)

- Anbring aldrig glasdrejeskiven på hovedet.
- Både drejeskivens rulle og glasdrejeskiven skal bruges under tilberedningen.
- Alle mad- og drikkevarer skal placeres på glasdrejetallerkenen til madlavning.
- Anbring drejeskivens rulle, glasdrejeskiven langs lodret med drejeskivens aksel. Sørg for, at de roterer jævnt.
- Rengør glasdrejeskiven efter hver brug.

- **ADVARSEL!** Brug IKKE mikrobølgeovnen, hvis glasdrejeskiven eller drejeskivens ring er revnet eller beskadiget. Hvis dette sker, skal du straks kontakte leverandøren.
- Brug kun den medfølgende drejeskiverulle og glasdrejeskive.
- Alle mad- og drikkevarer skal placeres på glasdrejetallerkenen til madlavning.

Betjeningsvejledning

- Placer mikrofonbølgen på en flad, stabil, varmebestandig og tør vandret overflade. Giv plads til tilstrækkelig luftstrøm:
 - over mikrobølgeovnen: 30 cm
 - bagpå: 10 cm
 - på begge sider: 10 cm
- Åbn mikrobølgeovnens låge ved at trykke på lågeudløserknappen.
- Sæt drejeskivens rulle og glasdrejeskiven på det rigtige sted. Ellers kan den ikke rotere jævnt. (Se ==> Montering af drejeskive).
- Tilslut strømstikket til en passende stikkontakt.

Bemærkninger:

- Anbring ikke mikrobølgeovnen, hvor der genereres varme, fugt eller høj fugtighed, eller i nærheden af brændbare materialer.
- Sørg for, at elledningen er ubeskadiget og ikke kører under mikrobølgeovnen eller på varme eller skarpe overflader.
- Strømstikket skal være let tilgængeligt, så det nemt kan frakobles i nødstilfælde.
- **BEMÆRKNING:** Grillristen kan kun bruges i grilltilstand.
- Glasdrejeskiven skal bruges i alle tilstande: Mikrobølge-, grill- og kombinationsindstillinger.
- Brug egnede tallerkener ved brug med grillrist for at undgå at røre ved apparatets vægge.
- Anbring maden med beholderen, og luk døren.

Indstilling af effektniveau og timer:

- Indstil madlavningseffekten ved at dreje tænd/sluk-knappen til det ønskede effektniveau på betjeningspanelet. (Mikrobølge-, kombinations- eller grilltilstand).
- Indstil tilberedningstiden (interval: 0 min ~ 35 min.) ved at dreje timerknappen til den ønskede tilberedningstid.
- Mikrobølgeovnen starter tilberedningen automatisk, når strømmen og timeren er indstillet.
- Når den indstillede tilberedningstid er gået, høres lyden "Dong", og tilberedningen er færdig.
- Nu kan du tage maden ud. Brug om nødvendigt ovenhandsker (medfølgende ikke). Pas på den varme overflade.
- Hvis du ikke bruger apparatet, skal du altid indstille timeren til positionen "0".

Funktion	Ca. udgangseffekt	Brug af applikation
Lav	120W	Blødgør is
Afrimning	230W	Suppegydning, blødgøring af smør eller optøning
Med	385W	Steg, fisk
M. Høj	540W	Ris, fisk, kylling, hakket kød
Høj	700W	Genopvarmning af mælk, grøntsager, kogevand, drikkevarer

Bemærk: Ovenstående tabel, der viser effektniveauet, henvi-

ser kun til mikrobølgeeffekten og henviser ikke til grillen eller apparatets strømforbrug. Anvendelsen af applikationen er kun til reference.

Funktion	Betjening	Brug af applikation
Comb1	80 % tid: grill; 20 % tid: mikrobølgeovn	Grille bøffer, hakket kød, kebab, pølser og kyllingedele.
Comb2	70 % tid: grill; 30 % tid: mikrobølgeovn	Kyllingestykker, svinekød, fisk
Comb3	60 % tid: grill; 40 % tid: mikrobølgeovn	Puddings, omeletter, gulerødder og grøntsager.
Grill	100 % tid: grill	Bagt brød, skåret mad i skiver

Bemærk:

1. Over tabellen viser betjeningen under kombinations- og grilltilstand.
2. Når du tager maden ud af apparatet, skal du sørge for, at apparatet er slukket ved at dreje timeren til positionen "0". Ellers kan det beskadige apparatet.
3. Over 2 tabeller er kun til reference. Den faktiske tilberedningstid og effektindstilling varierer afhængigt af den ønskede tilberedningstid. Skift den individuelle tilberedningstid og effektindstilling manuelt, hvis det er nødvendigt.

Betjeningstips

- Dette apparat kan åbnes når som helst under tilberedningen. Det kan f.eks. være nødvendigt at vende eller røre i maden eller kontrollere, om maden er tilberedt grundigt eller ej.
- Afslut tilberedningsprocessen ved manuelt at indstille timeren til positionen "0".
- Nu kan du tage maden ud. Brug om nødvendigt ovenhandsker (medfølgende ikke). Pas på den varme overflade.
- Hvis du ikke bruger apparatet, skal du altid indstille timeren til positionen "0".

Vejledning til madlavningsredskaber

Nedenfor en generel vejledning til at hjælpe dig med at vælge egnede redskaber:

Madlavningsudstyr	Mikrobølge-tilstand	Grill-tilstand	Kombinations-tilstand	Bemærkning
Varmebestandigt glas	✓	✓	✓	
Ikke-varmebestandigt glas	x	x	x	
Varmebestandig keramik	✓	✓	✓	
Mikrobølge-sikre plastiktallerkener	✓	x	x	Ikke egnet til høj temperatur.

DK



Køkken-papir	✓	x	x	Kun kort varighed til opvarmning. Deltaget brug.
Metalbakke	x	✓	x	Lysbuer forekommer, hvis de anvendes i mikrobølgeovn.
Metalstativ	x	✓	x	
Aluminiumsfolie og beholdere	x	✓	x	
✓: Egnede til brug i den tilsvarende tilstand. Følg producentens anvisninger og med låget fjernet. Må ikke anvendes, hvis overfladen er revnet eller beskadiget. x: Ikke egnede til brug i den tilsvarende tilstand.				

Der kan være visse ikke-metalliske redskaber, der ikke er sikre at bruge til mikrovågn. Hvis du er i tvivl, kan du teste det pågældende køkkengrej ved at følge nedenstående procedure. Test af redskaber:

1. Fyld en mikrobølgeovn med 1 kop koldt vand (250 ml) sammen med det pågældende køkkengrej.
2. Tilbered med maksimal effekt i 1 minut.
3. Mærk forsigtigt redskaberne. Hvis det tomme køkkengrej er varmt, må det ikke bruges til madlavning i mikrobølgeovnen.

BEMÆRK: Overskrid ikke tilberedningstiden på 1 minut.

Rengøring og vedligeholdelse

- **BEMÆRKNING!** Afbryd altid apparatet fra strømforsyningen, og afkøl det før opbevaring, rengøring og vedligeholdelse.
- Brug ikke vandstråle eller damprensere til rengøring, og skub ikke apparatet under vandet, da delene bliver våde, og der kan opstå elektrisk stød.
- Hvis apparatet ikke holdes i en god renlighedstilstand, kan det påvirke apparatets levetid negativt og resultere i en farlig situation.
- Madrester skal regelmæssigt rengøres og fjernes fra apparatet. Hvis apparatet ikke rengøres korrekt, vil det reducere dets levetid og kan resultere i en farlig tilstand under brug.

Rengøring

- Rengør den afkølede udvendige overflade med en klud eller svamp, der er let fugtet med en mild sæbeopløsning.
- Af hygiejnensyn skal apparatet rengøres før og efter brug.
- Undgå, at vand kommer i kontakt med de elektriske komponenter.
- Nedsænk aldrig apparatet i vand eller andre væsker.
- Brug aldrig aggressive rengøringsmidler, slibende svampe eller rengøringsmidler, der indeholder klor. Brug ikke ståltuld, metalredskaber eller skarpe eller spidse genstande til rengøring. Brug ikke benzin eller opløsningsmidler!
- Ingen dele tåler opvaskemaskine.
- Hvis ovnen ikke holdes ren, kan det føre til forringelse af overfladen, hvilket kan påvirke apparatets levetid negativt og muligvis resultere i en farlig situation.
- Glasdrejeskiven kan fjernes med henblik på rengøring. Vær meget forsigtig, når du rengør glasdrejeskiven for at undgå skader. Rengør den med varmt sæbevand.
- Drejeskivens rulle og bunden af ovnrummet skal rengøres regelmæssigt af hygiejnemæssige årsager og for at holde

drejeskivens rulle kørende uden problemer.

- Lysarmaturet i ovnen kan udskiftes. Men det skal gøres af en autoriseret tekniker.

Vedligeholdelse

- Kontrollér apparatets drift regelmæssigt for at forhindre alvorlige ulykker.
- Hvis du ser, at apparatet ikke fungerer korrekt, eller at der er et problem, skal du stoppe med at bruge det, slukke det og kontakte leverandøren.
- Alt vedligeholdelses-, installations- og reparationsarbejde skal udføres af specialiserede og autoriserede teknikere eller anbefales af producenten.

Transport og opbevaring

- Før opbevaring skal du altid sørge for, at apparatet er blevet frakoblet strømforsyningen og helt afkølet.
- Opbevar apparatet på et køligt, rent og tørt sted.
- Anbring aldrig tunge genstande på apparatet, da det kan beskadige det.
- Flyt ikke apparatet, mens det er i drift. Afbryd apparatet fra strømforsyningen, når du flytter det, og hold det nede i bunden.

Fejlfinding

Hvis apparatet ikke fungerer korrekt, skal du tjekke nedenstående tabel for løsningen. Hvis du stadig ikke kan løse problemet, bedes du kontakte leverandøren/tjenesteudbyderen.

Problem	Mulig årsag	Mulig løsning
Apparatet tændes ikke.	- Strømkvikket er ikke tilsluttet korrekt til stikkontakten. - Timeren er indstillet til positionen "0". - Døren er ikke helt lukket.	- Kontrollér strømkvikket for at sikre, at det er tilsluttet korrekt. - Indstil timeren til den ønskede tilberedningstid. - Sørg for, at døren er lukket og låst på plads.
Glasdrejeskiven laver støj under drift.	- Glasdrejeskiven er ikke installeret korrekt. - Bunden af ovnrummet er ikke flad på grund af madrester.	- Sørg for, at glasdrejeskiven er monteret korrekt. - Rengør bunden af ovnrummet for at sikre, at det er fladt.

Garanti

Enhver defekt, der påvirker apparatets funktion, og som bliver synlig inden for et år efter købet, vil blive repareret gratis, forudsat at apparatet er blevet brugt og vedligeholdt i overensstemmelse med anvisningerne og ikke er blevet misbrugt eller misbrugt på nogen måde. Dine lovbestemte rettigheder påvirkes ikke. Hvis apparatet er dækket af garantien, skal du angive, hvor og hvornår det blev købt og inkludere købsbevis (f.eks. kvittering).

I overensstemmelse med vores politik om kontinuerlig produktudvikling forbeholder vi os ret til at ændre produkt-, emballage- og dokumentationsspecifikationer uden varsel.



Kassering og miljø



Når apparatet tages ud af drift, må produktet ikke bortskaffes sammen med andet husholdningsaffald. Det er i stedet dit ansvar at bortskaffe dit affaldsudstyr ved at aflevere det til et udpeget indsamlingssted. Manglende overholdelse af denne regel kan straffes i overensstemmelse med gældende regler for bortskaffelse af affald. Den separate indsamling og genbrug af dit affaldsudstyr på bortskaffelsestidspunktet vil bidrage til at bevare naturressourcerne og sikre, at det genbruges på en måde, der beskytter menneskers sundhed og miljøet.

For yderligere oplysninger om, hvor du kan aflevere dit affald til genbrug, bedes du kontakte dit lokale affaldsselskab. Producenterne og importørerne tager ikke ansvar for genbrug, behandling og økologisk bortskaffelse, hverken direkte eller gennem et offentligt system.

SUOMALAINEN

Hyvä asiakas,

Kiitos, että ostit tämän HENDI-laitteen. Lue tämä käyttöopas huolellisesti ja kiinnitä erityistä huomiota alla oleviin turvallisuusmääräyksiin ennen laitteen ensimmäistä asennusta ja käyttöä.

Turvallisuusohjeet

- Käytä laitetta vain siihen tarkoitukseen, johon se on suunniteltu, tässä oppaassa kuvatulla tavalla.
- Valmistaja ei ole vastuussa mistään vahingoista, jotka johtuvat virheellisestä käytöstä tai virheellisestä käytöstä.
-  **VAARA! SÄHKÖISKUN VAARA!** Älä yritä korjata laitetta itse. Älä upota laitteen sähköosia veteen tai muihin nesteisiin. Älä koskaan pidä laitetta juoksevan veden alla.
- **ÄLÄ KOSKAAN KÄYTÄ VAURIOITUNUTTA LAITETTA!** Tarkista sähköliitännät ja johto säännöllisesti vaurioiden varalta. Jos laite on vaurioitunut, irrota se virtalähteestä. Vain toimittaja tai pätevä henkilö saa tehdä korjauksia vaaratilanteiden ja loukkaantumisten välttämiseksi.
- **VAROITUS!** Kun sijoitat laitteen paikalleen, reititä virtajohto tarvittaessa turvallisesti, jotta vältetään tahaton vetäminen, vaurioituminen, kosketus lämmityspintaan tai kompastumisvaara.
- **VAROITUS!** Kun pistoke on pistorasiassa, laite on kytketty virtalähteeseen.
- **VAROITUS!** Sammuta AINA laite ennen sen irrottamista virtalähteestä, puhdistuksesta, kunnossapidosta tai varastoinnista.
- Kytke laite pistorasiaan vain laitteen merkinnoissa mainitulla jännitteellä ja taajuudella.
- Älä koske pistokkeeseen/sähköliitäntöihin märillä tai kosteilla käsillä.
- Pidä laite ja sähköpistoke/-liitännät poissa vedestä ja muista nesteistä. Jos laite putoaa veteen, irrota virransyöttöliitännät välittömästi. Älä käytä laitetta, ennen kuin valtuutettu teknikko on tarkistanut sen. Näiden ohjeiden noudattamatta jättäminen aiheuttaa hengenvaarallisia riskejä.
- Kytke virtalähde helposti saavutettavaan pistorasiaan, jotta voit irrottaa laitteen välittömästi hätätilanteessa.
- Varmista, että johto ei joudu kosketuksiin terävien tai kuumien esineiden kanssa ja pidä johto poissa avotulen läheisyydestä. Älä koskaan irrota virtajohtoa pistorasiasta vetämällä,

vaan vedä sen sijaan aina pistokkeesta.

- Älä koskaan kanna laitetta sen johdosta.
- Älä koskaan yritä avata laitteen koteloa itse.
- Älä työnnä esineitä laitteen koteloon.
- Älä koskaan jätä laitetta ilman valvontaa käytön aikana.
- Koulutetun henkilökunnan on käytettävä tätä laitetta ravintolan keittiössä, ruokaloissa tai baareissa jne.
- Tätä laitetta eivät saa käyttää henkilöt, joiden fyysiset, aistinvaramaiset tai henkiset kyvyt ovat rajoittuneet, tai henkilöt, joilla ei ole tarvittavaa kokemusta tai tietoa.
- Lapset eivät saa missään tapauksessa käyttää tätä laitetta.
- Pidä laite ja sen sähköliitännät poissa lasten ulottuvilta.
- Älä koskaan käytä muita kuin laitteen mukana toimitettuja tai valmistajan suositteleita lisävarusteita tai lisälaitteita. Muussa tapauksessa vaarana voi olla käyttäjän turvallisuus ja laitteen vaurioituminen. Käytä vain alkuperäisiä osia ja lisävarusteita.
- Älä käytä tätä laitetta ulkoisen ajastimen tai kauko-ohjauksjärjestelmän avulla.
- Älä aseta laitetta lämmityskohteen päälle (benssiini, sähkö, hiililiesi jne.).
- Älä peitä laitetta käytössä.
- Älä aseta mitään esineitä laitteen päälle.
- Älä käytä laitetta avotulen, räjähtävien tai tulenarkojen materiaalien läheisyydessä. Käytä laitetta aina vaakasuoralla, vakaalla, puhtaalla, lämmönkestävällä ja kuivalla pinnalla.
- Laite ei sovellu asennettavaksi paikkaan, jossa voidaan käyttää vesisuihkua.
- Jätä laitteen ympärille vähintään 20 cm tilaa ilmanvaihtoa varten käytön aikana.
- **VAROITUS!** Pidä laitteen kaikki tuuletusaukot esteettöminä.

Erityiset turvallisuusohjeet

- Tämä laite on tarkoitettu kaupalliseen käyttöön.
-  **HUOMIO! PALOVAMMOJEN RISKI! KUUMIA PINTOJA!** Saavutettavien pintojen lämpötila voi olla käytön aikana erittäin korkea. Kosketa vain ohjauspaneelia, kahvoja, kytkimiä, ajastimen vääntimiä tai lämpötilan vääntimiä.
- **VAROITUS!** Rasva ja öljy kuumevat voimakkaasti käytön aikana. Ole tietoinen tästä.
- Jos virtajohto vaurioituu, sen saa vaaratilanteiden välttämiseksi vaihtaa vain valmistaja, huoltoliike tai vastaava ammattitaitoinen henkilö.
- **VAROITUS!** Jos luukku tai luukun tiivisteet ovat vaurioituneet, uunia ei saa käyttää ennen kuin valtuutettu huoltoliike on korjannut sen.
- **VAROITUS!** On vaarallista, että kuka tahansa muu kuin pätevä henkilö suorittaa huolto- tai korjaustoimenpiteitä, jotka poistavat mikroaaltoenergialta suojaavan suojuksen.
- **VAROITUS!** Nesteitä tai muita elintarvikkeita ei saa lämmitää suljetuissa astioissa, koska ne voivat räjähtää.
- **VAROITUS!** Juomien mikroaaltokuumennus voi johtaa viivästyneeseen purkauskeittämiseen, joten säiliötä käsiteltäessä on noudatettava varovaisuutta.
- **VAROITUS!** Ruokintapullojen ja vauvanruokapurkkien sisältöä on sekoitettava tai ravistettava, ja lämpötila on tarkistettava palovammojen välttämiseksi.
- Käytä vain välineitä, jotka sopivat käytettäväksi mikroaaltouunissa ovz ens.
- Kun kuumennat ruokaa muovivi- tai paperiastioissa, tarkkaile uunia syttymisvaaran vuoksi.



- Jos havaitset savua, kytke laite pois päältä tai irrota pistoke pistorasiasta ja pidä luukku suljettuna liekkien tukahduttamiseksi.
- Kananmunia kuoressa ja kokonaisia kovaksi keitettyjä kananmunia ei saa lämmittää mikroaaltouunissa, sillä ne voivat räjähtää jopa mikroaaltouunin lämmityksen päätyttyä.
- **VAROITUS! ÄLÄ KÄYTÄ MIKROAALTOUUNIA, JOS UUNITILAAN EI OLE ASETETTU RUOKAA.**

Käyttötarkoitus

- Tämä laite on tarkoitettu kaupalliseen käyttöön, esimerkiksi ravintoloiden, ruokaloiden, sairaaloiden ja liikeyritysten, kuten leipomoiden, butcherien jne. keittiöissä, mutta ei jatkuvaan ruoan massatuotantoon.
- Laite on tarkoitettu ainoastaan elintarvikkeiden lämmittämiseen ja sulattamiseen asianmukaisia astioita käyttäen. Muu käyttö voi johtaa laitteen vaurioitumiseen tai henkilövahinkoihin.
- Laitteen käyttö muihin tarkoituksiin katsotaan laitteen vääriinkäytöksi. Käyttäjällä on yksin vastuussa laitteen virheellisestä käytöstä.

Maadoituksen asennus

Tämä laite on luokiteltu **suojausluokan I** laitteeksi, ja se on kytkettävä suojamaadoitukseen. Maadoitus vähentää sähköiskun vaaraa antamalla sähkövirralle pakojohtimen.

Tässä laitteessa on virtajohto, jossa on maadoituspistoke, tai sähköliitännät, joissa on maadoitusjohto. Liitännät on asennettava ja maadoitettava asianmukaisesti.

Tuotteen pääosat

(Kuva 1 sivulla 3)

1. Ohjauspaneeli
2. Avaa oven painike
3. Kääntöpöydän akseli
4. Kääntöpöydän rulla
5. Lasinen pyörivä alusta
6. Lasi-ikkuna
7. Grilliritilä (käytä vain grillitilassa)
8. Oven lukitusmekanismi
9. Ovi

Huomautus: Tämän oppaan sisältö koskee kaikkia lueltuja kohteita, ellei toisin mainita. Ulkonäkö voi poiketa esitetyistä kuvista.

Valmistelu ennen käyttöä

- Poista kaikki suojapakkaukset ja kääreet.
- Tarkista, että laite on hyvässä kunnossa ja että se sisältää kaikki lisävarusteet. Jos toimitus on puutteellinen tai vahingoittunut, ota välittömästi yhteyttä toimittajaan. Tässä tapauksessa laitetta ei saa käyttää.
- Puhdista lisävarusteet ja laite ennen käyttöä (katso ==> Puhdistus ja huolto).
- Varmista, että laite on täysin kuiva.
- Aseta laite vaakasuoralle, vakaalle ja lämmönkestävälle alustalle, joka on turvallinen vesiroiskeita vastaan.
- Säilytä pakkaus, jos aiot säilyttää laitetta tulevaisuudessa.
- Säilytä käyttöopas myöhempiä tarvetta varten.

HUOMAUTUS! Valmistusjäämien vuoksi laitteesta voi lähteä kevyt haju ensimmäisten käyttökerrojen aikana. Tämä on normaalia, eikä se merkitse mitään vikaa tai vaaraa. Varmista, että laite on hyvin tuuletettu.

Kääntöpöydän asennus

(Kuva 2 sivulla 3)

- Älä koskaan aseta lasista alustaa ylösalaisin.
- Sekä pyörivää rullaa että lasista pyörivää alustaa on käytettävä ruoanlaiton aikana.
- Kaikki ruoat ja juomat on asetettava lasiselle objektipöydälle kypsennystä varten.
- Aseta kääntöalavan rulla ja lasinen kääntöalava pystysuoraan kääntöalavan akselin kanssa. Varmista, että ne pyörivät tasaisesti.
- Puhdista lasinen pyörivä alusta jokaisen käyttökerran jälkeen.
- **VAROITUS! ÄLÄ** käytä mikroaaltouunia, jos lasinen pyörivä alusta tai pyörivän alustan rengas on haljennut tai vaurioitunut. Jos näin käy, ota välittömästi yhteyttä toimittajaan.
- Käytä vain mukana toimitettua kääntöalavaruusta ja lasista pyörivää alustaa.
- Kaikki ruoat ja juomat on asetettava lasiselle objektipöydälle kypsennystä varten.

Käyttöohjeet

- Aseta mikrofoninriviilitin tasaiselle, vakaalle, lämmönkestävälle ja kuivalle vaakasuoralle pinnalle. Jätä tilaa riittäväälle ilmavirtaukselle:
 - mikroaaltouunin yläpuolella: 30 cm
 - takana: 10 cm
 - molemmilla puolilla: 10 cm
- Avaa mikroaaltouunin luukku painamalla luukun vapautuspainiketta.
- Aseta kääntöalavan rulla ja lasialusta oikeaan paikkaan. Muutoin se ei voi pyöriä tasaisesti. (Katso ==> Kääntöpöydän asennus).
- Kytke pistoke sopivaan pistorasiiaan.

Huomautukset:

- Älä aseta mikroaaltouunia paikkaan, jossa syntyy lämpöä, kosteutta tai korkeaa kosteutta, tai lähelle palavia materiaaleja.
- Varmista, että virtajohto on vahingoittumaton ja ettei se toimi mikroaaltouunin alla tai kuumien tai terävien pintojen päällä.
- Pistokkeen on oltava helposti ulottuvilla, jotta se voidaan irrottaa helposti hätätilanteessa.
- **HUOMIO:** Grilliritilää voidaan käyttää vain grillaustilassa.
- Lasista pyörivää alustaa tulee käyttää kaikissa tiloissa: Mikroaalto-, grilli- ja yhdistelmätilat.
- Käytä grilliritilän kanssa sopivia astioita, jotta et kosketa laitteen seinämiä.
- Aseta ruoka ja astia paikoilleen ja sulje luukku.

Tehotason ja ajastimen asettaminen:

- Aseta kypsennysteho kääntämällä väännin haluamasi tehotason kohdalle käyttöpaneelissa. (Mikroaalto-, yhdistelmä- tai grillitilalla).
- Aseta kypsennysaika (vaihteluväli: 0 min ~ 35 min) kääntämällä ajastimen säädin halutun kypsennysajan kohdalle.
- Mikroaaltotoiminto käynnistää kypsennyksen automaattisesti, kun virta ja ajastin on asetettu.
- Kun asetettu kypsennysaika on kulunut umpeen, kuuluu pitkä äänimerkki ja kypsennystoiminto päättyy.
- Nyt voit ottaa ruoan pois. Käytä tarvittaessa uunikintaita (eiivät sisälly toimitukseen). Varo kuumaa pintaa.
- Jos laitetta ei käytetä, aseta ajastin aina asentoon 0.

Toiminto	Noin lähtöteho	Sovelluksen käyttö
Matala	120W	Pehmennä jäätelöä
Sulatus	230W	Keittopata, pehennä voita tai sulata
Lääke	385W	Kyhmy, kala
M. Korkea	540W	Riisi, kala, kana, jauheliha
Korkea	700W	Maidon, vihannesten, veden ja juoman uudelleenlämmitys

Huomautus: Yllä oleva taulukko, joka näyttää tehotosan, viittaa vain mikroaaltotehoon, ei laitteen grillitehoon tai virrankulutukseen. Sovelluksen käyttö on vain viitteellistä.

Toiminto	Käyttö	Sovelluksen käyttö
Comb1	80 % aika: grilli; 20 % aika: mikroaaltouuni	Pihvin, jauhelihan, kebabien, makkaroiden ja broilerin grillaus.
Comb2	70 % aika: grilli; 30 % aika: mikroaaltouuni	Kananpalat, porsaankylikaulat, kalat
Comb3	60 % aika: grilli; 40 % aika: mikroaaltouuni	vanukas, munakas, porkkana ja vihannekset.
Grilli	100 % aika: grilli	Paistettu leipä, viipaloitu ruoka

Huomautus:

- Yllä oleva taulukko, jossa näkyy toiminta yhdistelmä- ja grillitilassa.
- Kun otat ruokaa laitteesta, varmista, että laite on kytketty pois päältä kääntämällä ajastin asentoon 0. Muutoin laite voi vaurioitua.
- Yli 2 taulukkoa ovat vain viitteellisiä. Todellinen kypsennysaika ja tehoasetus vaihtelevat halutun kypsennysvaihtokutsun mukaan. Muuta tarvittaessa kypsennysaika ja tehotasoa manuaalisesti.

Käyttövinkit

- Tämä laite voidaan avata milloin tahansa kypsennyksen aikana. Voi olla tarpeen esimerkiksi kääntää tai sekoittaa ruokaa tai tarkistaa kypsennetty ruoka huolellisesti tai ei.
- Lopeta kypsennys asettamalla ajastin manuaalisesti asentoon 0.
- Nyt voit ottaa ruoan pois. Käytä tarvittaessa uunikintaita (eivät sisälly toimitukseen). Varo kuumaa pintaa.
- Jos laitetta ei käytetä, aseta ajastin aina asentoon 0.

Ruoanlaittovälineiden opas

Alla on yleisopas, joka auttaa sinua valitsemaan sopivat välineet:

Ruoanlaittovälineet	Mikroaaltotila	Grillitila	Yhdistelmätila	Huomautus
Lämmönkestävä lasi	✓	✓	✓	
Kuumuutta kestävä lasi	x	x	x	
Kuumuutta kestävä keramiikka	✓	✓	✓	

Mikroaaltouunin kestävät muoviasiat	✓	x	x	Ei sovellu käytettäväksi korkeissa lämpötiloissa.
Keittiön paperi	✓	x	x	Lyhyt kesto vain lämmitykseen. Osallistunut käyttöön.
Metallitarjotin	x	✓	x	Valokaaria esiintyy, jos sitä käytetään mikroaaltouunissa.
Metallinen teline	x	✓	x	
Alumiinifolio ja -säiliöt	x	✓	x	

✓: Soveltuu käytettäväksi vastaavassa tilassa. Noudata valmistajan ohjeita ja poista kansi. Ei saa käyttää, jos pinta on murtunut tai vaurioitunut.
x: Ei sovellu käytettäväksi vastaavassa tilassa.

Tietyt ei-metalliset välineet eivät ehkä ole turvallisia mikroaaltokäytössä. Jos olet epävarma, voit testata kyseisen välineen alla olevan menettelyn mukaisesti.

Käyttöympäristön testaus:

- Täytä mikroaaltouunin kestävä astia 1 kupillisella kylmää vettä (250 ml) kyseisen keittövälineen kanssa.
- Kypsennä maksimiteholla 1 minuutin ajan.
- Tuntea väline varovasti. Jos tyhjä väline on lämmin, älä käytä sitä mikroaaltouunissa.

HUOMAUTUS: Älä ylitä 1 minuutin kypsennysaika.

Puhdistus ja huolto

- HUOMIO!** Irrota laite aina virtalähteestä ja jäädytä ennen varastointia, puhdistusta ja huoltoa.
- Älä käytä puhdistukseen vesisuihukaa tai höyrynimuria äläkä työssä laitteita veden alle, sillä osat kastuvat ja seurauksena voi olla sähköiskua.
- Jos laitetta ei pidetä hyvässä kunnossa, se voi vaikuttaa haitallisesti laitteen käyttöikään ja aiheuttaa vaaratilanteen.
- Elintarvikkeet on puhdistettava säännöllisesti ja poistettava laitteesta. Jos laitetta ei puhdisteta kunnolla, sen käyttöikä lyhenee ja se voi aiheuttaa vaaratilanteen käytön aikana.

Puhdistus

- Puhdista jäädytetty ulkopinta mietoon saippuuliukseen kostutetulla liinalla tai sienellä.
- Hygieniasyistä laite on puhdistettava ennen käyttöä ja käytön jälkeen.
- Vältä veden joutumista kosketuksiin sähkökomponenttien kanssa.
- Älä koskaan upota laitetta veteen tai muihin nesteisiin.
- Älä koskaan käytä voimakkaita puhdistusaineita, hankaavia sieniä tai klooria sisältäviä puhdistusaineita. Älä käytä puhdistukseen teräsvillaa, metallisia välineitä tai teräviä tai teräväkärkisiä esineitä. Älä käytä bensiniä tai liuottimia!
- Mitään osia ei voi pestä astianpesukoneessa.
- Jos uunia ei pidetä puhtaana, sen pinta voi haurastua, mikä voi vaikuttaa haitallisesti laitteen käyttöikään ja mahdollisesti aiheuttaa vaaratilanteen.



- Lasinen pyörivä alusta voidaan irrottaa puhdistusta varten. Ole varovainen puhdistaussasi lasista pyörivää alustaa vaurioiden välttämiseksi. Puhdista se lämpimällä saippuavedellä.
- Pyörivän alustan rulla ja sisätilan pohja on puhdistettava säännöllisesti hygieniasyistä ja jotta pyörivän alustan rulla toimii tasaisesti.
- Uunin sisällä oleva valo on vaihdettavissa. Sen saa kuitenkin tehdä vain valtuutettu tekniikko.

Kunnossapito

- Tarkista laitteen toiminta säännöllisesti vakavien onnettomuuksien välttämiseksi.
- Jos huomaat, että laite ei toimi kunnolla tai että siinä on ongelmia, lopeta sen käyttö, sammuta se ja ota yhteys toimitajaan.
- Kaikki huolto-, asennus- ja korjaustyöt on annettava erikoistuneiden ja valtuutettujen tekniikoiden tehtäväksi tai valmistajan suosittelemaksi.

Kuljetus ja varastointi

- Varmista aina ennen säilytystä, että laite on irrotettu virtalähteestä ja että se on täysin jäähtynyt.
- Säilytä laitetta viileässä, puhtaassa ja kuivassa paikassa.
- Älä koskaan aseta raskaita esineitä laitteen päälle, sillä ne voivat vahingoittaa laitetta.
- Älä siirrä laitetta sen ollessa käynnissä. Irrota laite virtalähteestä, kun siirrät sitä, ja pidä sitä alhaalla.

Vianetsintä

Jos laite ei toimi kunnolla, tarkista ratkaisu alla olevasta taulukosta. Jos ongelma ei ratkea, ota yhteyttä toimittajaan/palveluntarjoajaan.

Ongelma	Mahdollinen syy	Mahdollinen ratkaisu
Laite ei käynnistynyt.	- Virtapistoketta ei ole liitetty kunnolla pistorasiaan. - Ajustin on asetettu asentoon "0". - Ovi ei ole täysin kiinni.	- Tarkista, että virtapistoke on kytketty oikein. - Aseta ajastin haluamaasi kypsennysaikaan. - Varmista, että ovi on suljettu ja lukittu paikalleen.
Lasisesta kääntöpyödystä kuuluu ääntä käytön aikana.	- Lasista pyörivää alustaa ei ole asennettu oikein. - Uunin pohja ei ole tasainen ruokajäämien vuoksi.	- Varmista, että lasinen pyörivä alusta on asennettu oikein. - Puhdista uunin alaosaa ja varmista, että se on tasainen.

Takuu

Kaikki laitteen toimintaan vaikuttavat viat, jotka ilmenevät vuoden kuluessa ostosta, korjataan tai vaihdetaan maksutta edellyttäen, että laitetta on käytetty ja huollettu ohjeiden mukaisesti eikä sitä ole käytetty väärin tai väärin. Tämä ei vaikuta lakisääntöihin oikeuksiisi. Jos laite on takuun alainen, ilmoita mistä ja milloin se on ostettu ja liitä mukaan ostotositte (esim. kuitit). Pidämme oikeuden muuttaa tuote-, pakkaus- ja dokumentointitietoja ilman erillistä ilmoitusta tuotekehityksen jatkuvan menettelytavan mukaisesti.

Hävittäminen ja ympäristö



Kun poistat laitteen käytöstä, tuotetta ei saa hävittää muun kotitalousjätteen mukana. Sen sijaan on sinun vastuullasi hävittää jätelaitteistosi luovuttamalla se määrätylle keräyspisteelle. Tämän säännön noudattamatta jättämisestä voidaan rangaista soveltuvien jätteiden hävittämistä koskevien määräysten mukaisesti. Jätelaitteiston erillinen keräys ja kierrätys hävittämisen yhteydessä auttaa säästämään luonnonvaroja ja varmistamaan, että se kierrätetään tavalla, joka suojaa ihmisten terveyttä ja ympäristöä.

Lisätietoja siitä, mihin jäte voidaan viedä kierrätettäväksi, saat ottamalla yhteyttä paikalliseen jätteenkeräysyhtiöön. Valmistajat ja maahantuojat eivät ota vastuuta kierrätyksestä, käsitteystä ja ekologisesti hävittämisestä joko suoraan tai julkisen järjestelmän kautta.

NORSK

Kjære kunde,

Takk for at du kjøpte dette HENDI-produktet. Les denne bruksanvisningen nøye, og vær spesielt oppmerksom på sikkerhetsforskriftene som er beskrevet nedenfor, før du installerer og bruker dette apparatet for første gang.

Sikkerhetsinstruksjoner

- Bruk apparatet kun til det formålet det er beregnet for, som beskrevet i denne håndboken.
- Produsenten er ikke ansvarlig for skader forårsaket av feil bruk og feil bruk.
-  **FARE! RISIKO FOR ELEKTRISK STØT!** Ikke forsøk å reparere apparatet selv. Ikke senk de elektriske delene av apparatet ned i vann eller andre væsker. Hold aldri apparatet under rennende vann.
- **BRUK ALDRI ET SKADET APPARAT!** Kontroller de elektriske tilkoblingene og ledningen regelmessig for eventuelle skader. Hvis den er skadet, må du koble produktet fra strømforsyningen. Alle reparasjoner skal kun utføres av en leverandør eller kvalifisert person for å unngå fare eller skade.
- **ADVARSEL!** Når du plasserer produktet, må du om nødvendig føre strømkabelen for å unngå utilsiktet trekking, at den kommer i kontakt med varmelatene eller forårsaker snublefare.
- **ADVARSEL!** Så lenge støpselet er i kontakten, er apparatet koblet til strømforsyningen.
- **ADVARSEL!** Slå ALLTID av apparatet før du kobler fra strømforsyningen, rengjør, vedlikehold eller lagrer det.
- Koble apparatet kun til en stikkontakt med spenningen og frekvensen som er angitt på apparatets etikett.
- Ikke berør støpselet/elektriske koblinger med våte eller fuktige hender.
- Hold apparatet og elektriske plugg/koblinger unna vann og andre væsker. Hvis produktet faller i vann, må du fjerne strømforsyningskontaktene umiddelbart. Ikke bruk apparatet før det har blitt kontrollert av en sertifisert tekniker. Hvis disse instruksjonene ikke følges, vil det føre til livstruende risikoer.
- Koble strømforsyningen til et lett tilgjengelig strømuttak slik at du umiddelbart kan koble fra apparatet i nødstilfeller.
- Sørg for at ledningen ikke kommer i kontakt med skarpe eller varme gjenstander, og hold den unna åpen ild. Trekk aldri i selve strømledningen for å trekke den ut av stikkkontakten.



Trekk alltid i stedet.

- Bær aldri apparatet etter ledningen.
- Prøv aldri å åpne kabinettet til produktet selv.
- Ikke stikk gjenstander inn i apparatets hus.
- La aldri apparatet stå uten tilsyn under bruk.
- Dette apparatet skal betjenes av opplært personell på kjøkkenet til restauranten, kantine- eller barpersonell, osv.
- Dette apparatet skal ikke brukes av personer med reduserte fysiske, sensoriske eller mentale evner, eller personer med manglende erfaring og kunnskap.
- Dette apparatet skal under ingen omstendigheter brukes av barn.
- Hold apparatet og elektriske tilkoblinger utilgjengelige for barn.
- Bruk aldri tilbehør eller andre ekstra enheter enn de som følger med apparatet eller anbefales av produsenten. Hvis dette ikke gjøres, kan det utgjøre en sikkerhetsrisiko for brukeren og skade apparatet. Bruk kun originale deler og tilbehør.
- Ikke bruk dette apparatet med en ekstern timer eller fjernkontrollsystem.
- Ikke plasser produktet på en varmegjenstand (bensin, elektrisk, kullkoker osv.).
- Ikke dekk til apparatet mens det er i bruk.
- Ikke plasser gjenstander oppå produktet.
- Ikke bruk apparatet i nærheten av åpne flammer, eksplosive eller brennbare materialer. Bruk alltid apparatet på en horisontal, stabil, ren, varmebestandig og tørr overflate.
- Apparatet er ikke egnet for montering i et område der det kan brukes en vannstråle.
- La det være en avstand på minst 20 cm rundt apparatet for ventilasjon under bruk.
- **ADVARSEL!** Hold alle ventilasjonsåpninger på produktet fri for hindringer.

Spesielle sikkerhetsinstruksjoner

- Dette apparatet er beregnet for kommersiell bruk.
-  **FORSIKTIG! RISIKO FOR BURNS! VARME OVERFLATER!** Temperaturen på de tilgjengelige overflatene kan være svært høy under bruk. Berør kun kontrollpanelet, håndtakene, bryterne, tidsurets kontrollbrytere eller temperaturkontrollbryterne.
- **ADVARSEL!** Fett og olje blir veldig varmt under drift. Vær oppmerksom på dette.
- Hvis strømledningen er skadet, må den skiftes ut av produsenten, dennes serviceagent eller tilsvarende kvalifiserte personer for å unngå fare.
- **ADVARSEL!** Hvis døren eller dørpakningene er skadet, må ovnen ikke brukes før den er reparert av en person med kompetanse.
- **ADVARSEL!** Det er farlig for noen andre enn en kompetent person å utføre service eller reparasjon som innebærer fjerning av ethvert deksel som gir beskyttelse mot eksponering for mikrobølgeenergi.
- **ADVARSEL!** Væsker eller andre matvarer må ikke varmes opp i forseglede beholdere, da de kan eksplodere.
- **ADVARSEL!** Mikrobølgeoppvarming av drikkevarer kan føre til forsinket utbruddskoking, derfor må det utvises forsiktighet ved håndtering av beholderen.
- **ADVARSEL!** Innholdet i fôringsflasker og babymatkrukker må røres eller ristes, og temperaturen som kontrolleres, må være forbruk for å unngå brannskader.

- Bruk kun redskaper som er egnet for bruk i mikrobølgeovn.
- Ved oppvarming av mat i plast- eller papirbeholdere, hold et øye med ovnen på grunn av muligheten for antenning.
- Hvis røyk observeres, slå av eller koble fra apparatet og hold døren lukket for å kvele eventuelle flammer.
- Egg i skallet og hele hardkokte egg bør ikke varmes opp i mikrobølgeovn, da de kan eksplodere selv etter at mikrobølgeoppvarmingen er avsluttet.
- **ADVARSEL! IKKE BRUK MIKROBØLGEOVNSFUNKSJONEN HVIS DET IKKE ER SATT MAT I OVNSKAMMERET.**

Tiltenkt bruk

- Dette apparatet er ment å brukes til kommersielle applikasjoner, for eksempel på kjøkken i restauranter, kantiner, sykehus og i kommersielle bedrifter som bakerier, slakter, etc., men ikke for kontinuerlig masseproduksjon av mat.
- Produktet er kun utformet for oppvarming og tining av matvarer ved bruk av egnede retter. All annen bruk kan føre til skade på apparatet eller personskaade.
- Bruk av apparatet til andre formål skal anses som misbruk av apparatet. Brukeren skal alene være ansvarlig for feil bruk av enheten.

Installasjon av jording

Dette apparatet er klassifisert som **beskyttelsesklasse I** og må kobles til en beskyttende jording. Jording reduserer risikoen for elektrisk støt ved å gi en rømningsledning for den elektriske strømmen.

Dette apparatet er utstyrt med en strømledning med jordingsstøpsel eller elektriske koblinger med jordingsledning. Tilkoblingene må være riktig installert og jordet.

Hoveddeler av produktet

(Fig. 1 på side 3)

1. Kontrollpanel
2. Åpne dør-knapp
3. Dreibar aksel
4. Dreieskiverull
5. Dreieskive i glass
6. Glassvindu
7. Grillrist (kun til bruk i grillmodus)
8. Låsemekanisme for dør
9. Dør

Merknad: Innholdet i denne håndboken gjelder for alle oppførte elementer med mindre annet er spesifisert. Utseendet kan variere fra illustrasjonene som vises.

Klargjøring før bruk

- Fjern all beskyttende emballasje og innpakning.
- Kontroller at enheten er i god stand og med alt tilbehør. Ved ufullstendig eller skadet levering, ta kontakt med leverandøren umiddelbart. I dette tilfellet må du ikke bruke enheten.
- Rengjør tilbehøret og produktet før bruk (se ==> Rengjøring og vedlikehold).
- Sørg for at produktet er helt tørt.
- Plasser produktet på en horisontal, stabil og varmebestandig overflate som er trykk mot vannsprut.
- Ta vare på emballasjen hvis du har tenkt å oppbevare produktet i fremtiden.
- Ta vare på brukerhåndboken for fremtidig referanse.



MERK! På grunn av produksjonsrester kan apparatet avgi en lett lukt i løpet av de første bruksområdene. Dette er normalt og indikerer ingen defekt eller fare. Sørg for at produktet er godt ventilt.

Installasjon av dreieskive

(Fig. 2 på side 3)

- Plasser aldri glasstallerkenen opp ned.
- Både dreieskiverullen og glassdreieplaten må brukes under tilberedning.
- All mat og drikke må plasseres på glasstallerkenen for matlaging.
- Plasser dreieskiverullen, glassdreieskiven langs vertikalen med dreieskiveakselen. Sørg for at de roterer jevnt.
- Rengjør glasstallerkenen etter hver bruk.
- **ADVARSEL!** IKKE bruk mikrobølgeovnen hvis glassskiven eller svingplateringen er sprukket eller skadet. Hvis dette skjer, bør du kontakte leverandøren umiddelbart.
- Bruk kun den medfølgende dreieskiverullen og glassdreieskiven.
- All mat og drikke må plasseres på glasstallerkenen for matlaging.

Bruksanvisning

- Plasser mikrofonraden på en flat, stabil, varmebestandig og tørr horisontal overflate. La det være plass til tilstrekkelig luftstrøm:
 - over mikrobølgeovnen: 30 cm
 - bak: 10 cm
 - på begge sider: 10 cm
- Åpne mikrobølgeovndøren ved å trykke på dørutløserknappen.
- Plasser dreieskiverullen og glassdreieskiven på riktig sted. Ellers kan den ikke rotere jevnt. (Se ==> Installasjon av dreieskive).
- Koble støpselet til et egnet strømuttak.

Merknader:

- Ikke plasser mikrobølgeovnen der varme, fuktighet eller høy fuktighet genereres, eller i nærheten av brennbare materialer.
- Sørg for at strømledningen er uskadet og ikke går under mikrobølgeovnen eller over varme eller skarpe overflater.
- Strømpluggen må være lett tilgjengelig slik at den enkelt kan kobles fra i en nødsituasjon.
- **OBS:** Grillstativet kan bare brukes i grillmodus.
- Glasskiven skal brukes i alle moduser: Mikrobølge-, grill- og kombinasjonsmodus.
- Bruk egnede retter når du bruker grillristen for å unngå å berøre veggene i produktet.
- Plasser maten med beholderen og lukk døren .

Stille inn effektnivå og tidtaker:

- Still inn tilberedningseffekten ved å dreie strømbryteren til et ønsket effektnivå på betjeningspanelet. (Mikrobølge-, kombinasjons- eller grillmodus).
- Still inn tilberedningstiden (område: 0 min ~ 35 min) ved å dreie tidsurbyteren til ønsket tilberedningstid.
- Mikrobølgeovnen starter tilberedningen automatisk etter at strøm og tidtaker er stillt inn.
- Etter at den innstilte tilberedningstiden er utløpt, høres

”Dong”-lyden og tilberedningen er ferdig.

- Nå kan du ta ut maten. Bruk ovnshansker om nødvendig (ikke inkludert). Vær forsiktig med den varme overflaten.
- Hvis du ikke bruker produktet, må du alltid sette tidsuret i ”0”-posisjon.

Funksjon	Ca. utgangseffekt	Bruk av applikasjon
Lav	120W	Mykere iskrem
Tining	230W	Suppegrype, mykne smør eller tine
Medikament	385W	Stew, fisk
M. Høy	540W	Ris, fisk, kylling, kjøttdeig
Høy	700W	Oppvarming av melk, grønnsaker, kokevann, drikke

Merk: Tabellen ovenfor som viser effektnivået, viser kun til mikrobølgeeffekten og henviser ikke til grillen eller strømforbruket til produktet. Bruken av applikasjonen er kun for referanse.

Funksjon	Drift	Bruk av applikasjon
Comb1	80 % tid: grill; 20 % tid: mikrobølgeovn	Grilling av biff, kjøttdeig, kebab, pølser og kyllingdeler.
Comb2	70 % tid: grill; 30 % tid: mikrobølgeovn	Kyllingbiter, svinekapper, fisk
Comb3	60 % tid: grill; 40 % tid: mikrobølgeovn	Pølser, omeletter, gulrøtter og grønnsaker med ryggen.
Grill	100 % tid: grill	Bakt brød, skivet mat

Merk:

1. Tabellen ovenfor viser driften under kombinasjons- og grillmodus.
2. Når du tar maten ut av produktet, må du sørge for at produktet er slått av ved å dreie tidsuret til ”0”-posisjon. Ellers kan det forårsake skade på produktet.
3. Over 2 tabeller er kun for referanse. Faktisk tilberedningstid og effektinnstilling vil variere basert på ønsket tilberedningseffekt. Endre individuell tilberedningstid og effektinnstilling manuelt om nødvendig.

Driftstips

- Dette produktet kan åpnes når som helst under tilberedningsprosessen. Det kan for eksempel være nødvendig å snu eller røre mat, eller å sjekke maten tilberedt grundig eller ikke.
- Avslutt tilberedningsprosessen ved å stille tidsuret til posisjonen ”0” manuelt.
- Nå kan du ta ut maten. Bruk ovnshansker om nødvendig (ikke inkludert). Vær forsiktig med den varme overflaten.
- Hvis du ikke bruker produktet, må du alltid sette tidsuret i ”0”-posisjon.

Veiledning for kjøkkenredskaper

Under en generell veiledning for å hjelpe deg med å velge passende redskaper:



Kokeredskap	Mikrobølgemodus	Grill-modus	Kombinasjonsmodus	Merknad
Varmebestandig glass	✓	✓	✓	
Ikke-varmebestandig glass	x	x	x	
Varmebestandig keramikk	✓	✓	✓	
Mikrobølge-sikre plastretter	✓	x	x	Ikke egnet for høy temperatur.
Kjøkkenpapir	✓	x	x	Kort varighet kun for oppvarming. Deltatt i bruk.
Metallbrett	x	✓	x	Lysbue oppstår ved bruk i mikrobølgeovn.
Metallstativ	x	✓	x	
Aluminiumsfolie og beholdere	x	✓	x	

✓: Egnet for bruk i tilsvarende modus. Følg produsentens instruksjoner og med lokket fjernet. Må ikke brukes hvis overflaten er sprukket eller skadet.
x: Ikke egnet for bruk i tilsvarende modus.

Det kan være visse ikke-metalliske redskaper som ikke er trygge å bruke for mikrowaving. Hvis du er i tvil, kan du teste det aktuelle redskapet ved å følge prosedyren nedenfor.

Redskapstest:

1. Fyll en mikrobølgeovnsikker beholder med 1 kopp kaldt vann (250 ml) sammen med det aktuelle redskapet.
2. Stek på maksimal effekt i 1 minutt.
3. Føl redskapet forsiktig. Hvis det tomme redskapet er varmt, må det ikke brukes til mikrobølgeovn.

MERK: Ikke overskrid 1 minuttstilberedningstid.

Rengjøring og vedlikehold

- **OBS!** Koble alltid apparatet fra strømforsyningen og avkjøl før oppbevaring, rengjøring og vedlikehold.
- Ikke bruk vannstråle eller damprenser til rengjøring og ikke skyv apparatet under vann, da delene vil bli våte og elektrisk støt kan oppstå.
- Hvis produktet ikke holdes i god stand, kan dette påvirke produktets levetid negativt og føre til en farlig situasjon.
- Matrester bør rengjøres og fjernes regelmessig fra produktet. Hvis produktet ikke rengjøres riktig, vil det redusere levetiden og kan føre til en farlig tilstand under bruk.

Rengjøring

- Rengjør den avkjølte utvendige overflaten med en klut eller svamp som er lett fuktet med en mild såpe løsning.
- Av hygieniske årsaker bør apparatet rengjøres før og etter bruk.
- Unngå at vann kommer i kontakt med de elektriske komponentene.
- Senk aldri apparatet ned i vann eller andre væsker.
- Bruk aldri aggressive rengjøringsmidler, slipende svamper eller rengjøringsmidler som inneholder klor. Ikke bruk ståull, metallredskaper eller skarpe eller spisse gjenstander til rengjøring. Ikke bruk bensin eller løsemidler!
- Ingen deler kan vaskes i oppvaskmaskin.
- Unnløtelse av å holde ovnen ren kan føre til forringelse av overflaten som kan påvirke produktets levetid negativt og muligens føre til en farlig situasjon.
- Glassplaten kan fjernes for rengjøring. Vær svært forsiktig når du rengjør glassstallerkenen for å unngå skader. Rengjør den med varmt såpevann.
- Dreieskiverullen og bunnen av ovnsrommet bør rengjøres regelmessig på grunn av hygieneårsak og for å holde dreieskiverullen i gang uten problemer.
- Lyset inne i ovnen kan skiftes ut. Men det bør gjøres av en autorisert tekniker.

Vedlikehold

- Kontroller bruken av produktet regelmessig for å unngå alvorlige ulykker.
- Hvis du ser at produktet ikke fungerer som det skal eller at det er et problem, må du slutte å bruke det, slå det av og kontakte leverandøren.
- Alt vedlikeholds-, installasjons- og reparasjonsarbeid må utføres av spesialiserte og autoriserte teknikere, eller anbefales av produsenten.

Transport og oppbevaring

- Før oppbevaring må du alltid sørge for at produktet er koblet fra strømforsyningen og fullstendig avkjølt.
- Oppbevar produktet på et kjølig, rent og tørt sted.
- Plasser aldri tunge gjenstander på apparatet, da dette kan skade det.
- Ikke flytt produktet mens det er i bruk. Koble produktet fra strømforsyningen når du flytter og hold det nederst.

Feilsøking

Hvis produktet ikke fungerer som det skal, sjekk tabellen nedenfor for løsningen. Hvis du fortsatt ikke kan løse problemet, ta kontakt med leverandøren/tjenesteleverandøren.

Problem	Mulig årsak	Mulig løsning
Produktet slår seg ikke på.	<ul style="list-style-type: none"> - Strømpluggen er ikke riktig tilkoblet stikkkontakten. - Tidsuret er satt til "0"-posisjon. - Døren er ikke helt lukket. 	<ul style="list-style-type: none"> - Kontroller støpselet for å sikre at det er riktig tilkoblet. - Still inn tidsuret til ønsket tilberedningstid. - Kontroller at døren er lukket og låst på plass.
Glassplate lager støy under drift.	<ul style="list-style-type: none"> - Glassplate ikke riktig installert. - Bunnen av ovnsrommet er ikke flat på grunn av matrester som er igjen. 	<ul style="list-style-type: none"> - Kontroller at glassskiven er riktig installert. - Rengjør bunnen av ovnsrommet for å sikre at det er flatt.

NO



Garanti

Enhver feil som påvirker funksjonaliteten til produktet som blir synlig innen ett år etter kjøp, vil bli reparert ved gratis reparasjon eller erstatning, forutsatt at apparatet har blitt brukt og vedlikeholdt i henhold til instruksjonene og ikke har blitt misbrukt eller misbrukt på noen måte. Dine lovbestemte rettigheter påvirkes ikke. Hvis apparatet kreves under garanti, oppgi hvor og når det ble kjøpt og inkluderer kjøpsbevis (f.eks. kvittering).

I tråd med våre retningslinjer for kontinuerlig produktutvikling forbeholder vi oss retten til å endre produkt-, emballasje- og dokumentasjonsspesifikasjoner uten varsel.

Kassering og miljø



Når produktet tas ut av drift, må det ikke kastes sammen med annet husholdningsavfall. I stedet er det ditt ansvar å kaste avfallet ved å levere det til et angitt innsamlingssted. Manglende overholdelse av denne regelen kan straffes i henhold til gjeldende forskrifter for avfallshåndtering.

Den separate innsamlingen og resirkuleringen av avfallsutstyret på kasserings-tidspunktet vil bidra til å bevare naturressurser og sikre at det resirkuleres på en måte som beskytter menneskers helse og miljøet.

For mer informasjon om hvor du kan levere avfall for resirkulering, ta kontakt med ditt lokale avfallsinnsamlings-selskap. Produsentene og importørene tar ikke ansvar for resirkulering, behandling og miljøvennlig avhending, verken direkte eller gjennom et offentlig system.

SLOVENŠČINA

Spoštovana stranka,

Zahvaljujemo se vam za nakup naprave HENDI. Pred prvo namestitvijo in uporabo naprave natančno preberite ta navodila za uporabo, pri tem pa bodite še posebej pozorni na spodaj opisane varnostne predpise.

Varnostna navodila

- Napravo uporabljajte samo za predvideni namen, za katerega je bila zasnovana, kot je opisano v tem priročniku.
- Proizvajalec ni odgovoren za škodo, ki je nastala zaradi nepravilnega delovanja in nepravilne uporabe.
-  **NEVARNOST! NEVARNOST ELEKTRIČNEGA ŠOKA!** Naprave ne poskušajte popraviti sami. Električnih delov naprave ne potaplajte v vodo ali druge tekočine. Naprave nikoli ne držite pod tekočo vodo.
- **NIKOLI NE UPORABLJAJTE POŠKODOVANE NAPRAVE!** Redno preverjajte električne priključke in kabel glede morebitnih poškodb. Ko je naprava poškodovana, jo odklopite iz napajanja. Vsa popravila lahko izvede samo dobavitelj ali usposobljena oseba, da se izogne nevarnosti ali poškodbam.
- **OPOZORILO!** Ko nameščate napravo, napajalni kabel po potrebi varno napeljite, da se izognete nenamernemu vlečenju, poškodbam, stiku z grelno površino ali nevarnosti spotikanja.
- **OPOZORILO!** Dokler je vtič v vtičnici, je naprava priključena na napajanje.
- **OPOZORILO!** Pred odklopom iz električnega omrežja, čiščenjem, vzdrževanjem ali shranjevanjem napravo VEDNO izklopite.
- Napravo priključite samo na električno vtičnico z napetostjo

in frekvenco, navedeno na nalepki naprave.

- Vtiča/električnih priključkov se ne dotikajte z mokrimi ali vlažnimi rokami.
- Napravo in električni vtič/priključke hranite stran od vode in drugih tekočin. Če naprava pade v vodo, takoj odstranite napajalne priključke. Naprave ne uporabljajte, dokler je ne preveri pooblaščen tehnik. Neupoštevanje teh navodil bo povzročilo življenjsko nevarna tveganja.
- Napajalnik priključite v lahko dostopno električno vtičnico, tako da lahko napravo takoj izključite v nujnih primerih.
- Prepričajte se, da kabel ne pride v stik z ostrimi ali vročimi predmeti in ga hranite stran od odprtega ognja. Nikoli ne vlečite napajalnega kabla, da ga odklopite iz vtičnice, vedno povlecite vtič.
- Naprave nikoli ne nosite s kablom.
- Nikoli ne poskušajte sami odpreti ohišja naprave.
- Ne vstavljajte predmetov v ohišje naprave.
- Med uporabo naprave nikoli ne puščajte brez nadzora.
- Napravo mora upravljati usposobljeno osebo v kuhinji restavracije, menzah ali baru itd.
- Naprave ne smejo uporabljati osebe z zmanjšanimi telesnimi, čutilni ali duševnimi sposobnostmi ali osebe s pomanjkanjem izkušenj in znanja.
- Tega aparata v nobenem primeru ne smejo uporabljati otroci.
- Napravo in njene električne priključke hranite zunaj dosega otrok.
- Nikoli ne uporabljajte dodatne opreme ali drugih naprav, razen tistih, ki so priložene napravi ali jih priporoča proizvajalec. V nasprotnem primeru lahko predstavlja varnostno tveganje za uporabnika in lahko poškoduje napravo. Uporabljajte samo originalne dele in dodatke.
- Naprave ne uporabljajte prek zunanjega časovnika ali sistema za daljinsko upravljanje.
- Naprave ne postavljajte na grelni predmet (bencin, električni, štedilnik z ogljem itd.).
- Naprave ne pokrivajte med delovanjem.
- Ne postavljajte predmetov na vrh naprave.
- Naprave ne uporabljajte v bližini odprtega ognja, eksplozivnih ali vnetljivih materialov. Napravo vedno uporabljajte na vodotrajni, stabilni, čisti, toplotno odporni in suhi površini.
- Naprava ni primerna za namestitvev na območju, kjer je mogoče uporabiti vodni curek.
- Med uporabo pustite okoli naprave vsaj 20 cm prostora za prezračevanje.
- **OPOZORILO!** Vse prezračevalne odprtine na napravi naj ne ovirajo.

Posebna varnostna navodila

- Ta naprava je namenjena za komercialno uporabo.
-  **POZOR! TVEGANJE ZA BURNS! VROČE POVRŠINE!** Temperatura dostopnih površin je lahko med uporabo zelo visoka. Dotaknite se samo upravljalne plošče, ročajev, stikal, gumbov programske ure ali gumbov za nadzor temperature.
- **OPOZORILO!** Maščoba in olje med delovanjem postaneta zelo vroča. Bodite pozorni na to.
- Če je napajalni kabel poškodovan, ga mora zamenjati proizvajalec, njegov serviser ali podobno usposobljena oseba, da se prepreči nevarnost.
- **OPOZORILO!** Če so vrata ali tesnilna vrat poškodovana, pečice ne smete uporabljati, dokler je ne popravi oseba, ki je v stiku z njimi.



- **OPOZORILO!** Nevarno je, da kdor koli, razen pristojne osebe, izvede kakršen koli servis ali popravilo, ki v tartu odstrani kateri koli pokrov, ki zagotavlja zaščito pred izpostavljenostjo mikrovalovni energiji.
- **OPOZORILO!** Tekočine ali druga živila se ne smejo segreti v zaprtih posodah, ker lahko eksplodirajo.
- **OPOZORILO!** Mikrovalovno segrevanje pijač lahko povzroči zapoznelo eruptivno vrenje, zato je treba pri ravnanju s posodo paziti.
- **OPOZORILO!** Vsebinsko stekleničk za hranjenje in kozarcev za otroško hrano je treba premešati ali pretresti, temperaturo pa je treba preveriti zaradi porabe, da bi se izognili opeklinam;
- Uporabljajte samo pripomočke, ki so primerni za uporabo v mikrovalovnih ov-tatih.
- Pri segrevanju hrane v plastičnih ali papirnih posodah bodite pozorni na pečico zaradi možnosti vžiga.
- Če opazite dim, izklopote ali izključite napravo in pustite vrata zaprta, da zadušite plamene.
- Jajca v lupini in celega trdo kuhanega jajca ne smete segrevati v mikrovalovni funkciji, saj lahko eksplodirajo tudi po koncu mikrovalovnega ogrevanja.
- **OPOZORILO! NE UPORABLJAJTE FUNKCIJE MIKROVALOV, ČE V KOMORO PEČICE NE DAJETE HRANE.**

Predvidena uporaba

- Ta naprava je namenjena uporabi za komercialne pločevine, na primer v kuhinjah restavracij, menz, bolnišnic in komercialnih podjetij, kot so pekarnice, mesnice itd., vendar ne za stalno množično proizvodnjo hrane.
- Naprava je zasnovana samo za segrevanje in odmrzovanje živil z uporabo ustreznih jedi. Kakršna koli druga uporaba lahko povzroči poškodbe naprave ali telesne poškodbe.
- Uporaba naprave za kateri koli drug namen se šteje za zlorabo naprave. Uporabnik je izključno odgovoren za nepravilno uporabo naprave.

Namestitev ozemljitve

Ta naprava je razvrščena kot **zaščita razreda I** in mora biti priključena na zaščitno podlago. Ozemljitev zmanjšuje tveganje električnega udara z zagotavljanjem ubežne žice za električni tok.

Ta naprava je opremljena z napajalnim kablom z ozemljitvenim vtičem ali električnimi priključki z ozemljitveno žico. Priključki morajo biti pravilno nameščeni in ozemljeni.

Glavni deli izdelka

(Slika 1 na strani 3)

1. Nadzorna plošča
2. Gumb za odpiranje vrat
3. Gred vrtljivega pladnja
4. Valjček vrtljive mize
5. Steklena vrtljiva plošča
6. Stekleno okno
7. Stojalo za žar (uporabljajte samo v načinu žara)
8. Mehanizem za zaklepanje vrat
9. Vrata

Opombe: Vsebina tega priročnika velja za vse navedene elemente, razen če ni drugače določeno. Videz se lahko razlikuje od prikazanih ilustracij.

Priprava pred uporabo

- Odstranite vso zaščitno embalažo in ovoj.
 - Preverite, ali je naprava v dobrem stanju in z vsemi dodatki. V primeru nepopolne ali poškodovane dostave se nemudoma obrnite na dobavitelja. V tem primeru naprave ne uporabljajte.
 - Pred uporabo očistite dodatno opremo in napravo (glejte ==> Čiščenje in vzdrževanje).
 - Prepričajte se, da je naprava popolnoma suha.
 - Napravo postavite na vodoravno, stabilno in toplotno odporno površino, ki je varna pred brizganjem vode.
 - Shranite embalažo, če nameravate napravo shraniti v prihodnosti.
 - Shranite uporabniški priročnik za prihodnjo uporabo.
- OPOMBA!** Zaradi ostankov iz proizvodnje lahko naprava v prvih nekaj uporabah oddaja lahek vonj. To je normalno in ne kaže na kakršno koli napako ali nevarnost. Prepričajte se, da je naprava dobro prezračevana.

Namestitev vrtljivega pladnja

(Slika 2 na strani 3)

- Steklena vrtljiva miza nikoli ne postavite na glavo.
- Med kuhanjem je treba uporabiti valj za vrtljivo mizo in stekleno vrtljivo mizo.
- Vsa živila in pijače je treba postaviti na stekleno mizo za kuhanje.
- Namestite valj vrtljivega pladnja, stekleno vrtljivo mizo skupaj z navpično gredjo vrtljivega pladnja. Prepričajte se, da se gladko vrtijo.
- Po vsaki uporabi očistite stekleno vrtljivo mizo.
- **OPOZORILO!** Mikrovalovne pečice NE uporabljajte, če je steklena vrtljiva plošča ali obroč vrtljivega pladnja razpokan ali poškodovan. Če se to zgodi, se takoj obrnite na dobavitelja.
- Uporabljajte samo priloženi valj in stekleno vrtljivo mizo.
- Vsa živila in pijače je treba postaviti na stekleno mizo za kuhanje.

Navodila za uporabo

- Mikrovalovni val postavite na ravno, stabilno, toplotno odporno in suho vodoravno površino. Pustite prostor za zadosten pretok zraka:
 - nad mikrovalovno pečico: 30 cm
 - zadaj: 10 cm
 - na obeh straneh: 10 cm
 - Odprite mikrovalovna vrata s pritiskom na gumb za sprostitve vrat.
 - Valj in stekleno vrtljivo mizo postavite na pravo mesto. V nasprotnem primeru se ne more gladko vrteti. (Glejte ==> Namestitev vrtljive mize).
 - Priključite vtič na ustrezno električno vtičnico.
- Opombe:**
- Mikrovalovne pečice ne postavljajte tja, kjer nastajajo toplota, vlaga ali visoka vlaga, ali v bližini vnetljivih materialov.
 - Prepričajte se, da je napajalni kabel nepoškodovan in da ne deluje pod mikrovalovno pečico ali nad vročimi ali ostrimi površinami.
 - Vtič mora biti zlahka dostopen, tako da ga je mogoče v sili enostavno odklopiti.
 - **POZOR:** Rešetko za žar lahko uporabljate samo v načinu žara.
 - Stekleno vrtljivo mizo je treba uporabljati v vseh načinih: Mikrovalovni, žar in kombinirani načini.
 - Pri uporabi z rešetko za žar uporabite ustrezne jedi, da se ne dotaknete sten naprave.
 - Hrano postavite s posodo in zaprite vrata.



Nastavitev stopnje moči in programske ure:

- Nastavite moč kuhanja tako, da obrnete gumb za vklop/izklop na zeleno stopnjo moči na upravljalni plošči. (mikrovalovni, kombinirani ali žarovni način).
- Nastavite čas kuhanja (razpon: 0 min - 35 min) tako, da gumb programske ure obrnete na želeni čas kuhanja.
- Mikrovalovna pečica samodejno zažene postopek kuhanja, ko sta nastavljena moč in časovnik.
- Po izteku nastavljenega časa kuhanja se zasliši zvok »Dong« in postopek kuhanja je končan.
- Zdaj lahko vzamete hrano. Po potrebi uporabite rokavice za pečico (niso priložene). Pazite na vročo površino.
- Če naprave ne uporabljate, vedno nastavite časovnik na položaj »0«.

Funkcija	Približno izhodna moč	Uporaba aplikacije
Nizka	120W	Mehčanje sladoleda
Odtaljevanje	230W	Juha, mehčanje masla ali odmrzovanje
Medij	385W	Sadjje, riba
M. Visoki	540W	Riž, ribe, piščanec, mleto meso
Visoka	700W	Pogrevanje mleka, zelenjave, vrele vode, pijače

Opomba: Nad tabelo, ki prikazuje stopnjo moči, se nanaša samo na izhodno moč mikrovalov in ne na žar ali porabo energije naprave. Uporaba aplikacije je samo za referenco.

Funkcija	Delovanje	Uporaba aplikacije
Comb1	80 % časa: žar; 20 % časa: mikrovalovna pečica	Žar zrezkov, mletega mesa, kebabov, klobas in piščančjih delov.
Comb2	70 % časa: žar; 30 % časa: mikrovalovna pečica	Piščančji koščki, svinjski seki, ribe
Comb3	60 % časa: žar; 40 % časa: mikrovalovna pečica	Puddings, omelete, podprto korenje in zelenjava.
Žar	100 % čas: žar	Pečen kruh, narezana hrana

Opomba:

1. Nad tabelo, ki prikazuje delovanje med kombiniranjem in načinom žara.
2. Pri odstranjevanju hrane iz naprave se prepričajte, da je naprava izklopljena, tako da izklopite programsko uro v položaj »0«. V nasprotnem primeru lahko povzroči poškodbe naprave.
3. Nad dvema tabelama je samo za referenco. Dejanski čas kuhanja in nastavitev moči se razlikujeta glede na želeni učinek kuhanja. Po potrebi ročno spremenite čas kuhanja in nastavitev moči.

Nasveti za uporabo

- To napravo lahko kadar koli med postopkom kuhanja odprete. Morda bo treba, na primer, obrniti ali mešati hrano ali temeljito preveriti hrano, ki je bila kuhana ali ne.
- Postopek kuhanja zaključite tako, da ročno nastavite časovnik v položaj »0«.
- Zdaj lahko vzamete hrano. Po potrebi uporabite rokavice za

pečico (niso priložene). Pazite na vročo površino.

- Če naprave ne uporabljate, vedno nastavite časovnik na položaj »0«.

Vodnik po kuhinjskih pripomočkih

Spodaj je splošen vodnik, ki vam bo pomagal izbrati ustrezne pripomočke:

Kuharska posoda	Način mikrovalov	Način žara	Kombinirani način	Opombe
Toplota – odporno steklo	✓	✓	✓	
Netoplotno – odporno steklo	x	x	x	
Keramika, odporna proti vročini	✓	✓	✓	
Plastične posode, varne za mikrovalovno pečico	✓	x	x	Ni primerno za visoke temperature.
Kuhinjski papir	✓	x	x	Kratek čas ogrevanja. Udeležena uporaba.
Kovinski pladenj	x	✓	x	Če se uporablja v mikrovalovni pečici, pride do sklanjanja.
Kovinsko stojalo	x	✓	x	
Aluminijasta folija in posode	x	✓	x	
<p>✓: Primerno za uporabo v ustreznem načinu. Upoštevajte navodila proizvajalca in odstranite pokrov. Ne uporabljajte, če je površina razpokana ali poškodovana. x: Ni primerno za uporabo v ustreznem načinu.</p>				

Obstajajo lahko nekateri nekovinski pripomočki, ki niso varni za uporabo za mikro valovanje. Če ste v dvomih, lahko zadevni pripomoček preizkusite po spodnjem postopku.

Preizkus obremenitev:

1. Napolnite posodo, varno za mikrovalovno pečico, z 1 skodelico hladne vode (250 ml) skupaj z zadevno enoto.
2. Kuhajte pri največji moči 1 minuto.
3. Previdno občutite utenzivo. Če je prazna posoda topla, je ne uporabljajte za kuhanje v mikrovalovni pečici.

OPOMBA: Ne prekoračite 1-minutnega časa kuhanja.

Čiščenje in vzdrževanje

- **POZOR!** Pred shranjevanjem, čiščenjem in vzdrževanjem napravo vedno izključite iz napajanja in se ohladite.
- Za čiščenje ne uporabljajte vodnega curka ali čistila za paro in naprave ne potiskajte pod vodo, saj se deli zmočijo in lahko pride do električnega udara.
- Če naprava ni v dobrem stanju čistosti, lahko to negativno



vpliva na življenjsko dobo naprave in povzroči nevarno stanje.

- Ostanke hrane je treba redno čistiti in odstranjevati iz naprave. Če naprava ni pravilno očiščena, bo skrajšala njeno življenjsko dobo in lahko med uporabo povzroči nevarno stanje.

Čiščenje

- Ohlajeno zunanjo površino očistite s krpo ali gobico, rahlo navlaženo z blago milnico.
- Zaradi higiene je treba napravo očistiti pred in po uporabi.
- Preprečite stik vode z električnimi komponentami.
- Naprave nikoli ne potaplajte v vodo ali druge tekočine.
- Nikoli ne uporabljajte agresivnih čistilnih sredstev, abrazivnih gobic ali čistilnih sredstev, ki vsebujejo klor. Za čiščenje ne uporabljajte jeklene volne, kovinskih pripomočkov ali ostrih ali konicastih predmetov. Ne uporabljajte bencina ali topil.
- Nobeni deli niso varni za pomivanje v pomivalnem stroju.
- Če pečice ne vzdržujete v čistem stanju, lahko pride do poslabšanja površine, ki lahko negativno vpliva na življenjsko dobo naprave in lahko povzroči nevarne razmere.
- Steklenu vrtljivo mizo lahko odstranite za čiščenje. Pri čiščenju steklene vrtljive mize bodite zelo previdni, da se izognete poškodbam. Očistite ga s toplo milnico.
- Valj vrtljivega pladnja in dno pečice je treba redno čistiti zaradi higienskih razlogov in da valj vrtljivega pladnja deluje gladko.
- Svetilka v pečici je zamenljiva. To mora storiti pooblaščen tehnik.

Vzdrževanje

- Redno preverjajte delovanje naprave, da preprečite resne nesreče.
- Če opazite, da naprava ne deluje pravilno ali da pride do težave, jo prenehajte uporabljati, izklopite in se obrnite na dobavitelja.
- Vsa vzdrževalna dela, instalacije in popravila morajo izvajati specializirani in pooblaščen tehniki ali jih priporoča proizvajalec.

Prevoz in skladiščenje

- Pred shranjevanjem se vedno prepričajte, da je bila naprava odklopljena iz napajanja in popolnoma ohlajena.
- Napravo shranjujte na hladnem, čistem in suhem mestu.
- Na napravo nikoli ne postavljajte težkih predmetov, saj bi to lahko poškodovalo napravo.
- Naprave ne premikajte med delovanjem. Med premikanjem napravo izključite iz napajanja in jo držite na dnu.

Odpravljanje težav

Če naprava ne deluje pravilno, preverite spodnjo tabelo za raztopino. Če težave še vedno ne morete odpraviti, se obrnite na dobavitelja/poučbenika storitev.

Težava	Možni vzrok	Možna rešitev
Naprava se ne vklopi.	<ul style="list-style-type: none">- Vtič ni pravilno priključen na električno vtičnico.- Časovnik je nastavljen na položaj »0«.- Vrata niso popolnoma zaprta.	<ul style="list-style-type: none">- Preverite vtič in se prepričajte, da je pravilno priključen.- Nastavite časovnik na zeleni čas kuhanja.- Prepričajte se, da so vrata zaprta in zaklenjena.

Steklena vrtljiva plošča med delovanjem povzroča hrup.	<ul style="list-style-type: none">- Steklena vrtljiva plošča ni pravilno nameščena.- Dno votline ni ravno zaradi ostankov hrane.	<ul style="list-style-type: none">- Prepričajte se, da je steklena vrtljiva plošča pravilno nameščena.- Očistite dno pečice, da se prepričate, da je ravna.
--	---	--

Garancija

Okvare, ki vplivajo na funkcionalnost naprave in se pojavijo v enem letu po nakupu, se popravijo s brezplačnim popravilom ali zamenjavo, če je bila naprava uporabljena in se je ohranila v skladu z navodili in ni bila zlorabljena ali napačno uporabljena. To ne vpliva na vaše zakonske pravice. Če je za napravo veljala garancija, navedite, kje in kdaj je bila kupljena, in priložite dokazilo o nakupu (npr. račun).

Skladno z našo politiko nenehnega razvoja izdelkov si pridržujemo pravico do spremembe izdelka, embalaže in specifikacij dokumentacije brez predhodnega obvestila.

Odstranjevanje in okolje



Med odstranjevanjem naprave ne odvrzite izdelka skupaj z drugimi gospodinjstskimi odpadki. Namesto tega ste sami odgovorni, da odpadno opremo odvrzete na ustrezno zbirno mesto. Neupoštevanje tega pravila lahko kaznuje v skladu z veljavnimi predpisi o odlaganju odpadkov. Ločeno zbiranje in recikliranje vaše odpadne opreme v času odlaganja bo pomagalo ohraniti naravne vire in zagotoviti, da se reciklira na način, ki varuje zdravje ljudi in okolje.

Za več informacij o tem, kam lahko odložite svoje odpadke za recikliranje, se obrnite na lokalno komunalno podjetje. Proizvajalci in uvozniki ne prevzemajo odgovornosti za recikliranje, obdelavo in ekološko odstranjevanje, bodisi neposredno bodisi prek javnega sistema.

SVENSKA

Bästa kund,

Tack för att du köper denna apparat från HENDI. Läs denna bruksanvisning noggrant och var särskilt uppmärksam på de säkerhetsföreskrifter som anges nedan, innan du installerar och använder produkten för första gången.

Säkerhetsinstruktioner

- Använd apparaten endast för avsett ändamål som den är avsedd för, enligt beskrivningen i denna handbok.
- Tillverkaren är inte ansvarig för skador som orsakas av felaktig användning eller felaktig användning.
- **FARA! RISK FÖR ELSTÖTAR!** Försök inte reparera produkten själv. Sänk inte ned apparatens elektriska delar i vatten eller andra vätskor. Håll aldrig produkten under rinnande vatten.
- **ANVÄND ALDRIG EN SKADAD APPARAT!** Kontrollera de elektriska anslutningarna och sladden regelbundet med avseende på skador. Om produkten är skadad, koppla bort den från eluttaget. Reparationer får endast utföras av en leverantör eller kvalificerad person för att undvika fara eller skada.
- **WARNING!** Vid placering av produkten ska strömkabeln dras säkert om det behövs för att undvika att oavsiktligt dra, skadas, komma i kontakt med värmeytan eller orsaka snubbelrisk.

SE



- **WARNING!** Så länge kontakten sitter i uttaget är produkten ansluten till strömförsörjningen.
- **WARNING!** Stäng ALLTID av apparaten innan den kopplas bort från strömförsörjningen, rengöring, underhåll eller förvaring.
- Anslut endast produkten till ett eluttag med den spänning och frekvens som anges på produktens etikett.
- Vidrör inte stickkontakten/elektriska anslutningar med våta eller fuktiga händer.
- Håll apparaten och elkontakten/anslutningarna borta från vatten och andra vätskor. Om produkten faller i vatten, ta omedelbart bort strömförsörjningsanslutningarna. Använd inte produkten förrän den har kontrollerats av en certifierad tekniker. Underlåtenhet att följa dessa instruktioner kommer att orsaka livshotande risker.
- Anslut strömförsörjningen till ett lättåtkomligt eluttag så att du kan koppla bort produkten omedelbart i en nödsituation.
- Se till att sladden inte kommer i kontakt med vassa eller heta föremål och håll den borta från öppen eld. Dra aldrig i nätsladden för att dra ut den ur vägguttaget, dra alltid i stickkontakten.
- Bär aldrig apparaten i sladden.
- Försök aldrig öppna apparatens hölje själv.
- För inte in föremål i apparatens hölje.
- Lämna aldrig apparaten utan uppsikt under användning.
- Denna produkt ska användas av utbildad personal i restaurangens kök, matsalar eller barpersonal osv.
- Apparaten får inte användas av personer med nedsatt fysisk, sensorisk eller mental förmåga eller personer som saknar erfarenhet och kunskap.
- Apparaten får under inga omständigheter användas av barn.
- Förvara apparaten och dess elektriska anslutningar utom räckhåll för barn.
- Använd aldrig tillbehör eller andra apparater än de som medföljer apparaten eller rekommenderas av tillverkaren. Underlåtenhet att göra detta kan utgöra en säkerhetsrisk för användaren och kan skada produkten. Använd endast originaldelar och tillbehör.
- Använd inte produkten med en extern timer eller ett fjärrkontrollsystem.
- Placera inte produkten på ett värmeobjekt (bensin, elektrisk spis, kolspis, etc.).
- Täck inte över produkten när den är i drift.
- Placera inga föremål ovanpå produkten.
- Använd inte apparaten i närheten av öppen eld, explosiva eller lättantändliga material. Använd alltid produkten på en horisontell, stabil, ren, värmetålig och torr yta.
- Produkten är inte lämplig för installation i ett område där vattenstråle kan användas.
- Lämna ett utrymme på minst 20 cm runt apparaten för ventilation under användning.
- **WARNING!** Håll alla ventilationsöppningar på produkten fria från hinder.

medveten om detta.

- Om nätsladden är skadad måste den bytas ut av tillverkaren, dess serviceombud eller liknande kvalificerade personer för att undvika fara.
- **WARNING!** Om luckan eller lucktätningarna är skadade får ugnen inte användas förrän den har reparerats av en kompetent person.
- **WARNING!** Det är farligt för någon annan än en kompetent person att utföra någon service eller reparation som innebär avlägsnande av något skydd som ger skydd mot exponering för mikrovägsenergi.
- **WARNING!** Vätskor eller andra livsmedel får inte värmas upp i förseglade behållare eftersom de kan explodera.
- **WARNING!** Mikrovågsuppvärmning av drycker kan leda till fördöjd eruptiv kokning, därför måste försiktighet iakttas vid hantering av behållaren.
- **WARNING!** Innehållet i matflaskor och barnmatsburkar måste röras om eller skakas och temperaturen kontrolleras för att undvika brännskador.
- Använd endast redskap som är lämpliga för användning i mikrovågsgugnar.
- När du värmer upp mat i plast- eller pappersbehållare, håll ett öga på ugnen på grund av risken för antändning.
- Om rök observeras, stäng av eller koppla ur produkten och håll luckan stängd för att kväva eventuella lågor.
- Ägg i skalet och hela hårdkokta ägg bör inte värmas i mikrovågsfunktion eftersom de kan explodera även efter att mikrovågsuppvärmningen har avslutats.
- **WARNING! ANVÄND INTE MIKROVÅGSFUNKTIONEN OM INGEN MAT PLACERAS I UGNSKAMMAREN.**

Avsedd användning

- Denna apparat är avsedd att användas för kommersiella tillämpningar, till exempel i kök av restauranger, matsalar, sjukhus och i kommersiella företag som bagerier, butcheries etc., men inte för kontinuerlig massproduktion av mat.
- Produkten är endast avsedd för uppvärmning och upptining av livsmedelsprodukter med lämpliga rätter. All annan användning kan leda till skador på produkten eller personskador.
- Användning av produkten för något annat ändamål ska anses vara ett missbruk av produkten. Användaren är ensam ansvarig för felaktig användning av enheten.

Installation av jordning

Denna produkt är klassificerad som **skyddsklass I** och måste anslutas till en skyddsjord. Jordning minskar risken för elektriska stötar genom att tillhandahålla en utrymningskabel för den elektriska strömmen.

Denna apparat är utrustad med en nätsladd med jordkontakt eller elektriska anslutningar med jordkabel. Anslutningarna måste vara korrekt installerade och jordade.

Huvuddelar av produkten

(Fig. 1 på sidan 3)

1. Kontrollpanel
2. Knappen Öppna dörr
3. Vridbar axel
4. Vridbar rulle
5. Vridbord i glas
6. Glasfönster

Särskilda säkerhetsanvisningar

- Denna produkt är avsedd för kommersiellt bruk.
-  **FÖRSIKTIGHET! RISK FÖR BRÄNNSKADOR! HETA YTOR!** Temperaturen på de åtkomliga ytorna kan vara mycket hög under användning. Vidrör endast kontrollpanelen, handtagen, brytarna, timerkontrollvreden eller temperaturkontrollvreden.
- **WARNING!** Fett och olja blir mycket varmt under drift. Var



7. Grillgaller (används endast i grillläge)
8. Låsmekanism för dörr
9. Dörr

Anmärkning: Innehållet i denna handbok gäller för alla listade artiklar om inget annat anges. Utseendet kan skilja sig från de illustrationer som visas.

Förberedelse före användning

- Ta bort alla skyddsförpackningar och omslag.
- Kontrollera att apparaten är i gott skick och med alla tillbehör. Vid ofullständig eller skadad leverans, kontakta leverantören omedelbart. Använd i så fall inte enheten.
- Rengör tillbehören och produkten före användning (se ==> Rengöring och underhåll).
- Se till att produkten är helt torr.
- Placera produkten på en horisontell, stabil och värmebeständig yta som är säker mot vattenstänk.
- Behåll förpackningen om du tänker förvara din produkt i framtiden.
- Behåll användarhandboken för framtida referens.

Obs! På grund av tillverkningsrester kan produkten avge en lätt lukt under de första användningarna. Detta är normalt och indikerar inte någon defekt eller fara. Se till att produkten är väl ventilerad.

Installation av skivspelare

(Fig. 2 på sidan 3)

- Placera aldrig glastallriken upp och ner.
- Både vridbordsrullen och glasvridbordet måste användas under tillagningen.
- All mat och dryck måste placeras på glastallriken för matlagning.
- Placera vridbordsrullen, glasvridbord längs vertikalt med vridbordsaxeln. Se till att de roterar smidigt.
- Rengör glastallriken efter varje användning.
- **VARNING!** Använd INTE mikrovågsugnen om glastallriken eller vridbordsringen är sprucken eller skadad. Om detta händer ska du omedelbart kontakta leverantören.
- Använd endast medföljande vridbordsrulle och vridbord av glas.
- All mat och dryck måste placeras på glastallriken för matlagning.

Bruksanvisning

- Placera mikrofonsroddbåge på en plan, stabil, värmebeständig och torr horisontell yta. Lämna utrymme för tillräckligt luftflöde:
 - ovanför mikrovågsugnen: 30 cm
 - på baksidan: 10 cm
 - på båda sidor: 10 cm
- Öppna mikrovågsugnsluckan genom att trycka på luckfrigöringsknappen.
- Placera vridbordsrullen och glasvridbordet på rätt plats. Annars kan den inte rotera smidigt. (Se ==> Installation av skivspelare).
- Anslut strömkontakten till ett lämpligt eluttag.

Anmärkningar:

- Placera inte mikrovågsugnen där värme, fukt eller hög luftfuktighet genereras, eller nära brännbara material.
- Se till att nätsladden är oskadad och inte går under mik-

- rovågsugnen eller över heta eller vassa ytor.
- Strömkontakten måste vara lättillgänglig så att den enkelt kan kopplas bort i en nödsituation.
- **OBSERVERA:** Grillstället kan endast användas i grillläge.
- Vridbordet av glas ska användas i alla lägen: Mikrovågsugn, grill och kombinationslägen.
- Använd lämpliga rätter när du använder grillgaller för att undvika att vidröra produktens väggar.
- Placera maten med behållaren och stäng luckan .

Ställa in effektivnivå och timer:

- Ställ in tillagningseffekten genom att vrida effektvredet till önskad effektivnivå på kontrollpanelen. (Mikrowave-, kombinations- eller grillläge).
- Ställ in tillagningstiden (intervall: 0 min ~ 35 min) genom att vrida timervredet till önskad tillagningstid.
- Mikrovågsugnen startar tillagningen automatiskt när strömmen och timern är inställda.
- När den inställda tillagningstiden har gått ut hörs "Dong"-ljudet och tillagningen är klar.
- Nu kan du ta ut maten. Använd ugnshandskar vid behov (in-går ej). Var försiktig med den heta ytan.
- Om produkten inte används ska timern alltid ställas in på "0".

Funktion	Ungefärlig uteffekt	Användning av applikationen
Låg	120W	Mjuka upp glassen
Avfrostning	230W	Soppagryta, mjukgör smör eller tina upp
Med	385W	Stuva, fisk
M. Hög	540W	Ris, fisk, kyckling, köttfärs
Hög	700W	Uppvärmning av mjölk, grönsaker, koka vatten, dryck

Obs! Ovanstående tabell som visar effektivnivå avser endast mikrovågsugneffekten och inte produktens grill eller strömförbrukning. Användningen av applikationen är endast som referens.

Funktion	Användning	Användning av applikationen
Comb1	80 % tid: grill; 20 % tid: mikrovågsugn	Grillbiffar, köttfärs, kebab, korv och kycklingdelar.
Comb2	70 % tid: grill; 30 % tid: mikrovågsugn	Kycklingbitar, fläskkotletter, fiskar
Comb3	60 % tid: grill; 40 % tid: mikrovågsugn	Puddingar, omelett, morötter och grönsaker med stöd.
Grill	100 % tid: grill	Bakat bröd, skivad mat

Obs!

1. Ovanför tabellen visar funktionen under kombinations- och grillläge.
2. När du tar ut maten ur produkten ska du se till att produkten är avstängd genom att vrida timern till läget "0". Annars kan det skada produkten.
3. Över 2 tabeller är endast för referens. Den faktiska tillagningstiden och effektinställningen varierar beroende på önskad tillagningseffekt. Ändra individuell tillagningstid och effektinställning manuellt vid behov.



Tips för användning

- Produkten kan öppnas när som helst under tillagningen. Det kan till exempel vara nödvändigt att vända eller röra mat, eller att kontrollera maten som tillagats noggrant eller inte.
- Avsluta tillagningsprocessen genom att ställa in timern på "0" manuellt.
- Nu kan du ta ut maten. Använd ugnshandskar vid behov (in-går ej). Var försiktig med den heta ytan.
- Om produkten inte används ska timern alltid ställas in på "0".

Guide för matlagingsredskap

Nedan följer en allmän guide som hjälper dig att välja lämpliga redskap:

Matlagingsredskap	Mikrovågs-läge	Grillläge	Kombinations-läge	Anmärkning
Värmebeständigt glas	✓	✓	✓	
Icke-värmebeständigt glas	x	x	x	
Värmebeständig keramik	✓	✓	✓	
Mikrovågs-säkra plastplattor	✓	x	x	Ej lämplig för höga temperaturer.
Kökpapper	✓	x	x	Kort varaktighet endast för uppvärmning. Närvarade vid användning.
Metallbricka	x	✓	x	Bågbildning uppstår om den används i mikrovågsugn.
Metallställ	x	✓	x	
Aluminiumfolie och behållare	x	✓	x	

✓: Lämplig för användning i motsvarande läge. Följ tillverkarens anvisningar och med locket borttaget. Använd inte om ytan är sprucken eller skadad.
x: Ej lämplig för användning i motsvarande läge.

Det kan finnas vissa icke-metalliska redskap som inte är säkra att använda för mikrovågor. Om du är osäker kan du testa redskapet i fråga enligt proceduren nedan.

Test av redskap:

1. Fyll en mikrovågsugns-säker behållare med 250 ml (1 kopp kallt vatten) tillsammans med redskapet i fråga.
2. Koka på maximal effekt i 1 minut.
3. Känn försiktigt på redskapen. Om det tomma redskapet är varmt ska det inte användas för mikrovågstillagning.

OBSERVERA: Överskrid inte 1 minuts tillagningstid.

Rengöring och underhåll

- **OBSERVERA!** Koppla alltid bort produkten från strömförsörjningen och låt den svalna före förvaring, rengöring och underhåll.
- Använd inte vattenstråle eller ångtvätt för rengöring och tryck inte apparaten under vattnet eftersom delarna blir våta och elektriska stötar kan uppstå.
- Om produkten inte hålls ren kan detta påverka produktens livslängd negativt och leda till en farlig situation.
- Livsmedelsrester ska rengöras regelbundet och tas bort från produkten. Om produkten inte rengörs ordentligt minskar den dess livslängd och kan leda till ett farligt tillstånd under användning.

Rengöring

- Rengör den kylta utvändiga ytan med en trasa eller svamp som fuktats något med en mild tvålösning.
- Av hygieniskäl ska produkten rengöras före och efter användning.
- Undvik att vatten kommer i kontakt med de elektriska komponenterna.
- Sänk aldrig ned apparaten i vatten eller andra vätskor.
- Använd aldrig aggressiva rengöringsmedel, slipande svampar eller rengöringsmedel som innehåller klor. Använd inte stålull, metallredskap eller vassa eller spetsiga föremål för rengöring. Använd inte bensin eller lösningsmedel!
- Inga delar kan diskas i diskmaskin.
- Underlåtenhet att hålla ugnen ren kan leda till försämring av ytan som kan påverka produktens livslängd negativt och eventuellt leda till en farlig situation.
- Glasskivan kan tas bort för rengöring. Var försiktig när du rengör glasskivan för att undvika skador. Rengör den med varmt tvålatten.
- Vridbordsvalsen och botten av håligheten ska rengöras regelbundet av hygieniskäl och för att hålla vridbordsvalsen igång smidigt.
- Belysningen inuti ugnen kan bytas ut. Men det bör göras av en auktoriserad tekniker.

Underhåll

- Kontrollera att produkten fungerar regelbundet för att förhindra allvarliga olyckor.
- Om du ser att produkten inte fungerar korrekt eller att det finns ett problem, sluta använda den, stäng av den och kontakta leverantören.
- Allt underhåll, installation och reparationsarbete måste utföras av specialiserade och auktoriserade tekniker, eller rekommenderas av tillverkaren.

Transport och förvaring

- Se alltid till att produkten har kopplats bort från strömförsörjningen och svalnat helt före förvaring.
- Förvara produkten på en sval, ren och torr plats.
- Placera aldrig tunga föremål på produkten eftersom det kan skada den.
- Flytta inte produkten när den är i drift. Koppla bort produkten från strömförsörjningen när den rör sig och håll den i botten.

Felsökning

Om produkten inte fungerar korrekt, kontrollera nedanstående tabell för lösningen. Om du fortfarande inte kan lösa problemet, kontakta leverantören/tjänsteleverantören.

Problem	Möjlig orsak	Möjlig lösning
Produkten slås inte på.	<ul style="list-style-type: none">- Strömkontakten är inte korrekt ansluten till eluttaget.- Timern är inställd på läget "0".- Dörren är inte helt stängd.	<ul style="list-style-type: none">- Kontrollera att strömkontakten är korrekt ansluten.- Ställ in timern på önskad tillagningstid.- Se till att luckan är stängd och låst på plats.
Vridbord av glas eller ljud under drift.	<ul style="list-style-type: none">- Glasvridbord är inte korrekt installerat.- Botten av ugnstrymmet är inte platt på grund av att vissa matres-ter finns kvar.	<ul style="list-style-type: none">- Se till att glas- skivan är korrekt installerad.- Rengör botten av håligheten för att se till att den är plan.

Garanti

Alla defekter som påverkar produktens funktion och som blir uppenbara inom ett år efter inköpet kommer att repareras genom kostnadsfri reparation eller utbyte, förutsatt att produkten har använts och underhållits i enlighet med instruktionerna och inte har missbrukats eller missbrukats på något sätt. Dina lagstadgade rättigheter påverkas inte. Om produkten omfattas av garantin ska du ange var och när den köptes och inkludera inköpsbevis (t.ex. kvitto).

I enlighet med vår policy för kontinuerlig produktutveckling förbehåller vi oss rätten att ändra specifikationerna för produkt, förpackning och dokumentation utan föregående meddelande.

Kassering och miljö



När produkten tas ur bruk får den inte kasseras tillsammans med annat hushållsavfall. Istället är det ditt ansvar att kassera din avfallsutrustning genom att lämna över den till en utsedd uppsamlingsplats. Underlåtenhet att följa denna regel kan bestraffas i enlighet med gällande bestämmelser om avfallshandling. Separat insamling och återvinning av din avfallsutrustning vid tidpunkten för kassering kommer att bidra till att bevara naturresurser och säkerställa att den återvinns på ett sätt som skyddar människors hälsa och miljö.

För mer information om var du kan lämna in ditt avfall för återvinning, kontakta ditt lokala återvinningsföretag. Tillverkarna och importörerna tar inte ansvar för materialåtervinning, behandling och ekologiskt bortskaffande, varken direkt eller genom ett offentligt system.

БЪЛГАРСКИ

Уважаеми клиенти,

Благодарим Ви, че закупили сте този уред HENDI. Прочетете внимателно това ръководство за потребителя, като обърнете особено внимание на правилата за безопасност, описани по-долу, преди да инсталирате и използвате този уред за първи път.

Инструкции за безопасност

- Използвайте уреда само по предназначение, за което е предназначен, както е описано в това ръководство.
- Производителят не носи отговорност за щети, причинени от неправилна работа и неправилна употреба.
-  **ОПАСНОСТ! РИСК ОТ ТОКОВ УДАР!** Не се опитвайте да демонтирате уреда сами. Не потапяйте електрическите части на уреда във вода или други течности. Никога не дръжте уреда под течаща вода.
- **НИКОГА НЕ ИЗПОЛЗВАЙТЕ ПОВРЕДЕН УРЕД!** Проверявайте редовно електрическите връзки и кабела за повреда. Когато е повреден, изключете уреда от електрозахранването. Всички ремонти трябва да се извършват само от доставчик или квалифицирано лице, за да се избегне опасност или нараняване.
- **ПРЕДУПРЕЖДЕНИЕ!** Когато позиционирате уреда, прокарайте захранващия кабел безопасно, ако е необходимо, за да избегнете неволно дърпане, повреда, контакт с нагревателната повърхност или опасност от препъване.
- **ПРЕДУПРЕЖДЕНИЕ!** Докато щепселът е в гнездото, уредът е свързан към захранването.
- **ПРЕДУПРЕЖДЕНИЕ!** ВИНАГИ изключвайте уреда, преди да го изключите от захранването, почистването, поддръжката или съхранението.
- Свържете уреда към електрически контакт само с напрежението и честотата, посочени на етикета на уреда.
- Не докосвайте щепсела/електрическите връзки с мокри или влажни ръце.
- Дръжте уреда и електрическите щепсели/връзки далеч от вода и други течности. Ако уредът попадне във вода, незабавно извадете връзките на захранването. Не използвайте уреда, докато не бъде проверен от сертифициран техник. Неспазването на тези инструкции ще доведе до животозастрашаващи рискове.
- Свържете захранването към лесно достъпен електрически контакт, така че да можете да изключите уреда незабавно в случай на спешност.
- Уверете се, че кабелът не влиза в контакт с остри или горещи предмети и го дръжте далеч от открит огън. Никога не дърпайте захранващия кабел, за да го изключите от контакта, а винаги дърпайте щепсела вместо това.
- Никога не носете уреда за кабела му.
- Никога не се опитвайте да отваряте корпуса на уреда сами.
- Не вкарвайте предмети в корпуса на уреда.
- Никога не оставяйте уреда без надзор по време на употреба.
- Този уред трябва да се управлява от обучен персонал в кухнята на ресторанта, столовете или бара и др.
- Този уред не трябва да се използва от лица с намалени физически, сетивни или умствени възможности или лица, които нямат опит и познания.
- Този уред при някакви обстоятелства не трябва да се из-



ползва от деца.

- Съхранявайте уреда и неговите електрически връзки на място, недостъпно за деца.
- Никога не използвайте аксесоари или допълнителни устройства, различни от доставените с уреда или препоръчани от производителя. Неспазването на това може да представлява риск за безопасността на потребителя и да повреди уреда. Използвайте само оригинални части и аксесоари.
- Не работете с този уред чрез външен таймер или система за дистанционно управление.
- Не поставяйте уреда върху нагревателен предмет (бензин, електричество, печка с въглен и др.).
- Не покривайте уреда при работа.
- Не поставяйте предмети върху уреда.
- Не използвайте уреда в близост до открит пламък, експлозивни или запалими материали. Винаги работете с уреда на хоризонтална, стабилна, чиста, топлоустойчива и суха повърхност.
- Уредът не е подходящ за монтаж в зона, където може да се използва водна струя.
- Оставете пространство от най-малко 20 см около уреда за вентилация по време на употреба.
- **ПРЕДУПРЕЖДЕНИЕ!** Пазете всички вентилационни отвори на уреда от препятствия.

Специални инструкции за безопасност

- Този уред е предназначен за търговска употреба.
-  **ВНИМАНИЕ! РИСК ОТ ИЗГАРЯНИЯ! ГОРЕЩИ ПОВЕРХНОСТИ!** Температурата на достъпните повърхности може да бъде много висока по време на употреба. Докоснете само контролния панел, дръжките, превключвателите, копчетата за управление на таймера или копчетата за управление на температурата.
- **ПРЕДУПРЕЖДЕНИЕ!** Мазнините и маслото се нагорещяват много по време на работа. Бъдете наясно с това.
- Ако захранващият кабел е повреден, той трябва да бъде заменен от производителя, неговия сервизен агент или лица с подобна квалификация, за да се избегне опасност.
- **ПРЕДУПРЕЖДЕНИЕ!** Ако уплътненията на вратата или вратата са повредени, фурната не трябва да работи, докато не бъде поправена от лице, което я придружава.
- **ПРЕДУПРЕЖДЕНИЕ!** Опасно е за всеки друг, освен за компетентно лице, да извършва каквато и да е операция по обслужване или ремонт, която в него включва отстраняване на всеки капак, който осигурява защита срещу излагане на микровълнова енергия.
- **ПРЕДУПРЕЖДЕНИЕ!** Течностите или други храни не трябва да се нагряват в запечатани контейнери, тъй като могат да експлодират.
- **ПРЕДУПРЕЖДЕНИЕ!** Микровълновото затопляне на напитките може да доведе до забавено изригване, поради което трябва да се внимава при работа с контейнера.
- **ПРЕДУПРЕЖДЕНИЕ!** Съдържанието на бутилките за хранене и бурканите за бебешка храна трябва да се разбърква или разклаща и температурата да се проверява, за да се избегнат изгаряния;
- Използвайте само прибори, които са подходящи за употреба в микровълнова фурна.
- Когато затопляте храна в пластмасови или хартиени контейнери, следете фурната поради възможността за запалване.

- Ако забележите дим, изключете или изключете уреда и дръжте вратата затворена, за да задушите всички пламъци.
- Яйцата в черупката и цели твърдо сварени яйца не трябва да се нагряват в микровълновата функция, тъй като могат да експлодират дори след приключване на загреването на микровълновата фурна.
- **ПРЕДУПРЕЖДЕНИЕ! НЕ ИЗПОЛЗВАЙТЕ МИКРОВЪЛНОВАТА ФУНКЦИЯ, АКО В КАМЕРАТА НА ФУРНАТА НЕ Е ПОСТАВЕНА ХРАНА.**

Предназначение

- Този уред е предназначен за употреба за търговски приложения, например в кухни на ресторанти, столове, болници и в търговски предприятия като пекарни, месаи и др., но не и за непрекъснато масово производство на храна.
- Уредът е предназначен само за отопление и размразяване на хранителни продукти, като се използват подходящи ястия. Всяка друга употреба може да доведе до повреда на уреда или до нараняване.
- Работата с уреда за всякакви други цели се счита за злоупотреба с устройството. Потребителят носи цялата отговорност за неправилна употреба на устройството.

Заземяваща инсталация

Този уред е класифициран като **защитен клас I** и трябва да бъде свързан към защитно заземяване. Заземяването намалява риска от токов удар, като осигурява изходен проводник за електрически ток.

Този уред е снабден със захранващ кабел със заземяващ щепсел или електрически връзки със заземяващ проводник. Връзките трябва да бъдат правилно монтирани и заземени.

Основни части на продукта

(Фиг. 1 на страница 3)

1. Контролен панел
2. Бутон за отваряне на вратата
3. Вал на въртящата се поставка
4. Ролка на въртящата се поставка
5. Стъклена въртяща се поставка
6. Стъклен прозорец
7. Стелаж за грил [Използвайте само в режим грил]
8. Заклучващ механизъм на вратата
9. Вратичка

Забелжка: Съдържанието на това ръководство се отнася за всички изброени елементи, освен ако не е посочено друго. Външният вид може да се различава от показаните илюстрации.

Подготовка преди употреба

- Отстранете всички защитни опаковки и опаковки.
- Проверете дали устройството е в добро състояние и с всички аксесоари. В случай на непълна или повредена доставка, моля, свържете се незабавно с доставчика. В този случай не използвайте устройството.
- Почистете принадлежностите и уреда преди употреба (вижте ==> Почистяване и поддръжка).
- Уверете се, че уредът е напълно сух.
- Поставете уреда върху хоризонтална, стабилна и топлоустойчива повърхност, която е безопасна срещу пръски вода.



• Съхранявайте опаковката, ако възнамерявате да съхранявате уреда си в бъдеще.

• Запазете ръководството за потребителя за бъдещи справки.

ЗАБЕЛЕЖКА! Поради остатъци от производството, уредът може да излъчва лек мирис по време на първите няколко употреби. Това е нормално и не показва никакъв дефект или опасност. Уверете се, че уредът е добре вентилиран.

Монтаж на въртящата се поставка

(Фиг. 2 на страници 3)

- Никога не поставяйте стъклената въртяща се поставка с главата надолу.
- Както въртящата се поставка, така и стъклената поставка трябва да се използват по време на готвене.
- Всички храни и напитки трябва да се поставят на стъклената въртяща се поставка за готвене.
- Поставете въртящата се поставка, стъклената поставка по вертикалната посока с оста на въртящата се поставка. Уверете се, че се въртят гладко.
- Почиствайте стъклената въртяща се поставка след всяка употреба.
- **ПРЕДУПРЕЖДЕНИЕ!** НЕ използвайте микровълновата фурна, ако стъклената въртяща се поставка или пръстенът на въртящата се поставка са напукани или повредени. Ако това се случи, трябва незабавно да се свържете с доставчика.
- Използвайте само доставената въртяща се поставка и стъклена поставка.
- Всички храни и напитки трябва да се поставят на стъклената въртяща се поставка за готвене.

Инструкции за работа

- Поставете микрофонната гребена върху равна, стабилна, топлоустойчива и суха хоризонтална повърхност. Оставете място за достатъчен въздушен поток:
 - над микровълновата фурна: 30 см
 - отзад: 10 см
 - от двете страни: 10 см
- Отворете вратичката на микровълновата фурна, като натиснете бутона за освобождаване на вратата.
- Поставете въртящата се поставка на правилното място. В противен случай не може да се върти гладко. (Вижте ==> Монтаж на въртящата се поставка).
- Свържете щепсела към подходящ електрически контакт.

Бележки:

- Не поставяйте микровълновата фурна, където се генерира топлина, влага или висока влажност, или в близост до горими материали.
- Уверете се, че захранващият кабел не е повреден и не работи под микровълновата фурна или върху горещи или остри повърхности.
- Захранващият щепсел трябва да бъде лесно достъпен, за да може да бъде лесно разкачен при спешен случай.
- **ВНИМАНИЕ:** Решетката за грил може да се използва само в режим на грил.
- Стъклената въртяща се поставка трябва да се използва във всички режими: Микровълнови, грилови и комбинирани режими.
- Използвайте подходящи съдове, когато използвате с решетката на грила, за да избегнете докосване на стените на уреда.
- Поставете храната с контейнер и затворете вратата.

Задаване на ниво на мощност и таймер:

- Задайте мощността за готвене, като завъртите копчето за захранване до желаното ниво на мощност на командното табло. (Микровълнов, комбиниран или режим на грил).
- Задайте времето за готвене (диапазон: 0 минути ~ 35 минути), като завъртите ключа на таймера до желаното време за готвене.
- Микровълните ще стартират готвенето автоматично след задаване на захранване и таймер.
- След като изтече зададеното време за готвене, ще се чуе звук „Dong“ и операцията по готвене ще приключи.
- Сега можете да извадите храната. Използвайте ръкавици за фурна, ако е необходимо (не са включени). Внимавайте за горещата повърхност.
- Ако не използвате уреда, винаги настройвайте таймера на позиция „0“.

Функция	Приблиз. изходна мощност	Използване на приложението
Ниска	120W	Омекотяване на сладоледа
Размразяване	230W	Супа, омекотяване на масло или размразяване
Мед	385W	Стев, риба
М. Високо	540W	Ориз, риба, пиле, мляно месо
Висок	700W	Претопляне на мляко, зеленчуци, вряща вода, напитки

Забележка: Горната таблица, показваща нивото на мощност, се отнася само за мощността на микровълновата фурна, а не за грила или консумацията на енергия на уреда. Използването на приложението е само за справка.

Функция	Операция	Използване на приложението
Comb1	80% време: грил; 20% време: микровълнова фурна	Печене на пържоли, мляно месо, кебаби, наденици и пилешки части.
Comb2	70% време: грил; 30% време: микровълнова фурна	Пилешки парчета, свински пържоли, риби
Comb3	60% време: грил; 40% време: микровълнова фурна	Пудинги, омлети, моркови и зеленчуци на гърба.
Грил	100% време: грил	Печен хляб, нарязана храна

Забележка:

1. Над таблицата, показваща работата по време на комбинация и грил.
2. Когато изваждате храната от уреда, моля, уверете се, че уредът е изключен, като завъртите таймера на позиция „0“. В противен случай това може да повреди уреда.
3. Над 2 таблицата са само за справка. Действителното време на готвене и настройката на мощността ще варират в зависимост от желания ефект на готвене. Ако е необходимо, променете ръчно индивидуалното време за готвене и настройката на мощността.



Съвети за работа

- Този уред може да бъде отворен по всяко време по време на процеса на готвене. Може да се наложи например да обърнете или разбърквате храната, или да проверите добре приготвената храна или не.
- Прекратете процеса на готвене, като настроите ръчно таймера на позиция „0“.
- Сега можете да извадите храната. Използвайте ръкавици за фурна, ако е необходимо (не са включени). Внимавайте за горещата повърхност.
- Ако не използвате уреда, винаги настройвайте таймера на позиция „0“.

Ръководство за прибори за готвене

По-долу е дадено общо ръководство, което ще Ви помогне да изберете подходящи прибори:

Съд за готвене	Микро-вълнов режим	Режим на грил	Комбиниран режим	Забележка
Топлоустойчиво стъкло	√	√	√	
Устойчиво на нагряване стъкло	x	x	x	
Топлоустойчива керамика	√	√	√	
Пластмасови съдове, безопасни за микровълнова фурна	√	x	x	Не е подходящ за висока температура.
Кухненска хартия	√	x	x	Кратка продължителност само за затопляне. Посещавана употреба.
Метална табла	x	√	x	При употреба в микровълнова фурна се появява пробождане.
Метална стойка	x	√	x	
Алуминиево фолио и контейнери	x	√	x	
√:Подходящ за употреба в съответния режим. Моля, следвайте инструкциите на производителя и с изваден капак. Не използвайте, ако повърхността е напукана или повредена. x: Не е подходящ за употреба в съответния режим.				

Може да има някои неметални прибори, които не са безопасни за използване при микровълни. Ако се съмнявате, можете да тествате въпросния съд, като следвате процедурата по-долу. Тест за съдове:

1. Напълнете подходящ за микровълнова фурна контейнер с 1 чаша студена вода (250 ml) заедно с въпросния съд.

2. Гответе на максимална мощност за 1 минута.
3. Внимателно усетете приборите. Ако празният съд е топъл, не го използвайте за готвене в микровълнова фурна. ЗАБЕЛЕЖКА: Не превишавайте 1 минута време за готвене.

Почистване и поддръжка

- **ВНИМАНИЕ!** Винаги изключвайте уреда от електрозахранването и охлаждайте преди съхранение, почистване и поддръжка.
- Не използвайте водна струя или пароструйка за почистване и не натискайте уреда под водата, тъй като частите ще се намократ и може да се получи токов удар.
- Ако уредът не се поддържа в добро състояние на чистота, това може да повлияе неблагоприятно на живота на уреда и да доведе до опасна ситуация.
- Остатъците от храна трябва редовно да се почистват и отстраняват от уреда. Ако уредът не е почистен правилно, това ще намали неговия експлоатационен живот и може да доведе до опасно състояние по време на употреба.

Почистване

- Почистете охладената външна повърхност с кърпа или гъба, леко навлажнена с мек сапунен разтвор.
- По хигиенни причини уредът трябва да се почиства преди и след употреба.
- Избягвайте контакт на вода с електрическите компоненти.
- Никога не потапяйте уреда във вода или други течности.
- Никога не използвайте агресивни почистващи препарати, абразивни гъби или почистващи препарати, съдържащи хлор. Не използвайте стоманена вълна, метални прибори или остри или остри предмети за почистване. Не използвайте бензин или разтворители!
- Никакви части не са безопасни за съдомиялна машина.
- Ако фурната не се поддържа в чисто състояние, това може да доведе до влошаване на повърхността, което може да повлияе неблагоприятно на живота на уреда и евентуално да доведе до опасна ситуация.
- Стъклената въртяща се поставка може да бъде извадена за почистване. Внимавайте много при почистване на стъклената въртяща се поставка, за да избегнете повреди. Почистете го с топла сапунена вода.
- Ролката на въртящата се поставка и долната част на кухината трябва да се почистват редовно поради хигиенни причини и да поддържат гладкото функциониране на въртящата се поставка.
- Светлината във фурната може да се сменя. Но това трябва да се направи от оторизиран техник.

Поддръжка

- Проверявайте редовно работата на уреда, за да предотвратите сериозни инциденти.
- Ако видите, че уредът не работи правилно или че има проблем, спрете да го използвате, изключете го и се свържете с доставчика.
- Всички дейности по поддръжка, монтаж и ремонт трябва да се извършват от специализирани и упълномощени техници или да се препоръчат от производителя.



Транспортиране и съхранение

- Преди съхранение винаги се уверявайте, че уредът е изключен от електрозахранването и е напълно охладен.
- Съхранявайте уреда на хладно, чисто и сухо място.
- Никога не поставяйте тежки предмети върху уреда, тъй като това може да го повреди.
- Не местете уреда, докато работи. Изключете уреда от електрозахранването, когато се движите, и го задръжте в долната част.

Отстраняване на неизправности

Ако уредът не работи правилно, моля, проверете таблицата по-долу за разтвора. Ако все още не можете да разрешите проблема, моля, свържете се с доставчика/доставчика на услуги.

Проблем	Възможна причина	Възможно решение
Уредът не се включва.	- Захранващият щепсел не е свързан правилно с електрическия контакт. - Таймерът е настроен на позиция „0“. - Вратата не е напълно затворена.	- Проверете щепсела, за да се уверите, че е свързан правилно. - Настройте таймера на желаното време за готвене. - Уверете се, че вратата е затворена и заключена на място.
Състеклената въртяща се поставка издава шум по време на работа.	- Състеклената въртяща се поставка не е монтирана правилно. - Долната част на кухината не е плоска поради остатъци от храна.	- Уверете се, че състеклената въртяща се поставка е монтирана правилно. - Почистете долната част на кухината, за да се уверите, че е плоска.

Гарантия

Всеки дефект, засягащ функционалността на уреда, който се вижда в рамките на една година след покупката, ще бъде ремонтиран чрез безплатен ремонт или замяна, при условие че уредът е бил използван и поддържан в съответствие с инструкциите и не е бил злоупотребяван или употребяван по никакъв начин. Вашите законови права не са засегнати. Ако се изисква гаранция на уреда, посочете къде и кога е закупен и добавете доказателство за покупка (напр. разписка). В съответствие с нашата политика за непрекъснато разработване на продукти ние си запазваме правото да променяме без предизвестие спецификациите на продукта, опаковката и документацията.

Изхвърляне и околна среда



При изхвърляне от употреба на уреда, продуктът не трябва да се изхвърля заедно с други битови отпадъци. Вместо това, Вашата отговорност е да изхвърлите оборудването за отпадъци, като го предадете на определен пункт за събиране. Неспазването на това правило може да бъде санкционирано в съответствие с приложимите разпоредби за изхвърляне на отпадъци. Разделното събиране и рециклиране на Вашето оборудване за отпадъци по време на изхвърлянето ще помогне за запазването на природните ресурси и за гарантиране на рециклирането им по начин, който защитава човешкото здраве и околната среда.

За повече информация за това къде можете да оставите отпадъците си за рециклиране, моля, свържете се с местната компания за събиране на отпадъци. Производителите и вносителят не носят отговорност за рециклиране, третиране и изхвърляне на околната среда, нито директно, нито чрез обществена система.

РУССКИЙ

Уважаемый клиент!

Благодарим вас за покупку этого прибора HENDI. Внимательно прочитайте данное руководство пользователя, уделяя особое внимание приведенным ниже правилам техники безопасности, прежде чем устанавливать и использовать прибор в первый раз.

Инструкции по технике безопасности

- Используйте прибор только по назначению, предназначенному для него, как описано в данном руководстве.
- Изготовитель не несет ответственности за любые повреждения, вызванные неправильной эксплуатацией и неправильным использованием.
- **⚠ ОПАСНОСТЬ! РИСК ПОРАЖЕНИЯ ЭЛЕКТРИЧЕСКИМ ТОКОМ!** Не пытайтесь самостоятельно отремонтировать прибор. Не погружайте электрические части прибора в воду или другие жидкости. Никогда не держите прибор под проточной водой.
- **НИКОГДА НЕ ИСПОЛЬЗУЙТЕ ПОВРЕЖДЕННЫЙ ПРИБОР!** Регулярно проверяйте электрические соединения и шнур на наличие повреждений. Если прибор поврежден, отключите его от источника питания. Любые ремонтные работы должны выполняться только поставщиком или квалифицированным специалистом во избежание опасности или травм.
- **ПРЕДУПРЕЖДЕНИЕ!** При размещении прибора проложите кабель питания безопасно, если это необходимо, чтобы избежать непреднамеренного вытягивания, повреждения, контакта с нагревательной поверхностью или возникновения опасности спотыкания.
- **ПРЕДУПРЕЖДЕНИЕ!** Пока вилка находится в розетке, прибор подключен к источнику питания.
- **ПРЕДУПРЕЖДЕНИЕ!** ВСЕГДА выключайте прибор перед отключением от источника питания, очистки, технического обслуживанием или хранением.
- Подключайте прибор к электрической розетке только с напряжением и частотой, указанными на этикетке прибора.
- Не прикасайтесь к штепсельному/электрическому соединению влажными или мокрыми руками.
- Держите прибор и электрические штепсели/разъемы вдали от воды и других жидкостей. Если прибор упадет в воду, немедленно отсоедините соединения источника питания. Не используйте прибор до тех пор, пока он не будет проверен сертифицированным техническим специалистом. Несоблюдение этих инструкций может привести к опасным для жизни рискам.
- Подключите источник питания к легкодоступной электрической розетке, чтобы вы могли немедленно отсоединить прибор в случае чрезвычайной ситуации.
- Убедитесь, что шнур не соприкасается с острыми или горячими предметами, и держите его вдали от открытого огня. Никогда не тяните за шнур питания, чтобы отсоединить его от розетки, а всегда тяните за вилку.



- Никогда не переносите прибор за шнур.
- Никогда не пытайтесь самостоятельно открыть корпус прибора.
- Не вставляйте предметы в корпус прибора.
- Никогда не оставляйте прибор без присмотра во время использования.
- Данный прибор должен эксплуатироваться обученным персоналом на кухне ресторана, столовых, бара и т. д.
- Данный прибор не должен эксплуатироваться лицами с ограниченными физическими, сенсорными или умственными способностями, а также лицами с недостаточным опытом и знаниями.
- Данный прибор ни при каких обстоятельствах не должен использоваться детьми.
- Храните прибор и его электрические соединения в недоступном для детей месте.
- Никогда не используйте принадлежности или какие-либо дополнительные устройства, кроме поставляемых вместе с прибором или рекомендованных производителем. Несоблюдение этого требования может представлять угрозу для безопасности пользователя и повредить прибор. Используйте только оригинальные детали и принадлежности.
- Не эксплуатируйте прибор с помощью внешнего таймера или системы дистанционного управления.
- Не ставьте прибор на нагревательный предмет (бензин, электроплиту, угольную плиту и т. д.).
- Не закрывайте прибор во время работы.
- Не кладите какие-либо предметы на прибор.
- Не используйте прибор вблизи открытого огня, взрывчатых или легковоспламеняющихся материалов. Всегда эксплуатируйте прибор на горизонтальной, устойчивой, чистой, теплостойкой и сухой поверхности.
- Прибор не подходит для установки в местах, где можно использовать водяной жиклер.
- Во время использования оставляйте вокруг прибора пространство не менее 20 см для вентиляции.
- **ПРЕДУПРЕЖДЕНИЕ!** Не допускайте засорения всех вентиляционных отверстий прибора.

Специальные инструкции по технике безопасности

- Данный прибор предназначен для коммерческого использования.
-  **ОСТОРОЖНО! РИСК ОЖОГОВ! ГОРЯЧИЕ ПОВЕРХНОСТИ!** Температура доступных поверхностей может быть очень высокой во время использования. Прикасайтесь только к панели управления, ручкам, переключателям, ручкам таймера или ручкам регулировки температуры.
- **ПРЕДУПРЕЖДЕНИЕ!** Жир и масло сильно нагреваются во время работы. Будьте в курсе этого.
- Если шнур питания поврежден, он должен быть заменен изготовителем, его агентом по обслуживанию или лицами с аналогичной квалификацией, чтобы избежать опасности.
- **ПРЕДУПРЕЖДЕНИЕ!** В случае повреждения уплотнений дверцы или дверцы духовой шкафа нельзя эксплуатировать до тех пор, пока он не будет отремонтирован компетентным лицом.
- **ПРЕДУПРЕЖДЕНИЕ!** Опасно для любого лица, кроме компетентного лица, выполнять какие-либо работы по обслуживанию или ремонту, которые связаны с снятием любой крышки, которая обеспечивает защиту от воздействия ми-

кроволюбой энергии.

- **ПРЕДУПРЕЖДЕНИЕ!** Жидкости или другие продукты не должны нагреваться в герметичных контейнерах, поскольку они могут взорваться.
- **ПРЕДУПРЕЖДЕНИЕ!** Нагревание напитков в микроволновой печи может привести к задержке прорывного кипения, поэтому при обращении с контейнером необходимо соблюдать осторожность.
- **ПРЕДУПРЕЖДЕНИЕ!** Содержимое кормящих бутылочек и банок для детского питания необходимо перемешать или встряхнуть, а также проверить температуру перед потреблением, чтобы избежать ожогов.
- Используйте только ту посуду, которая подходит для использования в микроволновой печи.
- При нагревании продуктов в пластиковых или бумажных контейнерах следите за духовым шкафом из-за возможности воспламенения.
- При обнаружении дыма выключите или отсоедините прибор от сети электропитания и держите дверцу закрытой, чтобы погасить пламя.
- Яйца в их скорлупе и цельные яйца, проваренные в твердом виде, не должны нагреваться в режиме микроволновой печи, поскольку они могут взорваться даже после окончания микроволнового нагрева.
- **ПРЕДУПРЕЖДЕНИЕ! НЕ ИСПОЛЬЗУЙТЕ ФУНКЦИЮ МИКРОВОЛНОВОЙ ПЕЧИ, ЕСЛИ В КАМЕРУ ДУХОВОГО ШКАФА НЕ ПОМЕЩАЕТСЯ НИ ОДНА ПИЩА.**

Целевое использование

- Данный прибор предназначен для коммерческого применения, например, в кухнях ресторанов, столовых, больниц и коммерческих предприятиях, таких как пекарни, буклеты и т. д., но не для непрерывного массового производства продуктов питания.
- Прибор предназначен только для нагрева и размораживания продуктов с использованием соответствующих блюд. Любое другое использование может привести к повреждению прибора или травме.
- Эксплуатация прибора в любых других целях считается неправильным использованием прибора. Пользователь несет единоличную ответственность за ненадлежащее использование устройства.

Установка заземления

Данный прибор относится к классу **защиты I** и должен быть подключен к защитному заземлению. Заземление снижает риск поражения электрическим током за счет использования отводящего провода для электрического тока. Прибор оснащен шнуром питания с вилкой заземления или электрическими соединениями с проводом заземления. Соединения должны быть правильно установлены и заземлены.



Основные части продукта

(Рис. 1 на стр. 3)

1. Панель управления
2. Кнопка открытия дверцы
3. Вал поворотной платформы
4. Ролик поворотного стола
5. Стеклопанель поворотный стол
6. Стеклопанель окно
7. Решетка для гриля (используется только в режиме гриля)
8. Механизм блокировки двери
9. Дверь

Примечание: Содержание данного руководства распространяется на все перечисленные элементы, если не указано иное. Внешний вид может отличаться от показанных иллюстраций.

Подготовка перед использованием

- Снимите всю защитную упаковку и обертку.
- Убедитесь, что устройство находится в хорошем состоянии и со всеми принадлежностями. В случае неполной или поврежденной доставки немедленно свяжитесь с поставщиком. В этом случае не используйте устройство.
- Перед использованием очистите принадлежности и прибор (см. => Очистка и техническое обслуживание).
- Убедитесь, что прибор полностью сухой.
- Поместите прибор на горизонтальную, устойчивую и теплоустойчивую поверхность, которая безопасна для брызг воды.
- Сохраните упаковку, если вы планируете хранить прибор в будущем.
- Сохраните руководство пользователя для дальнейшего использования.

ПРИМЕЧАНИЕ! Из-за производственных остатков прибор может излучать легкий запах во время первых нескольких применений. Это нормально и не указывает на какой-либо дефект или опасность. Убедитесь, что прибор хорошо вентилируется.

Установка поворотной платформы

(Рис. 2 на стр. 3)

- Никогда не размещайте стеклянную поворотную платформу вверх дном.
- Во время приготовления необходимо использовать как вращающийся валик, так и стеклянный вращающийся поддон.
- Все продукты и напитки должны быть помещены на стеклянную поворотную платформу для приготовления.
- Поместите валик поворотной платформы, стеклянную поворотную платформу вдоль вертикального положения с валом поворотной платформы. Убедитесь, что они вращаются плавно.
- Очищайте стеклянную поворотную платформу после каждого использования.
- **ПРЕДУПРЕЖДЕНИЕ!** НЕ используйте микроволновую печь, если стеклянный поворотный стол или кольцо поворотного стола треснули или повреждены. В этом случае вам следует немедленно связаться с поставщиком.
- Используйте только поставляемый в комплекте поворотный ролик и стеклянную поворотную площадку.
- Все продукты и напитки должны быть помещены на стеклянную поворотную платформу для приготовления.

Инструкции по эксплуатации

- Поместите рядовой микроволновку на плоскую, устойчивую, теплоустойчивую и сухую горизонтальную поверхность. Оставьте место для достаточного потока воздуха:
 - над микроволновой печью: 30 см
 - сзади: 10 см
 - с обеих сторон: 10 см
- Откройте дверцу микроволновой печи, нажав кнопку разблокировки дверцы.
- Установите поворотный стол и стеклянный поворотный стол в правильное место. В противном случае он не может вращаться плавно. (См. => Установка поворотной платформы).
- Подключите вилку питания к подходящей розетке электропитания.

Примечания:

- Не размещайте микроволновку там, где вырабатывается тепло, влага или высокая влажность, или вблизи горючих материалов.
- Убедитесь в том, что шнур питания не поврежден и не продет под микроволновку печью или над горячими или острыми поверхностями.
- Сетевая вилка должна быть легкодоступна, чтобы ее можно было легко отсоединить в случае чрезвычайной ситуации.
- **ВНИМАНИЕ!** Решетку для гриля можно использовать только в режиме гриля.
- Стеклянная поворотная площадка должна использоваться во всех режимах: Микроволновые, гриль- и комбинированные режимы.
- При использовании с решеткой для гриля используйте подходящую посуду, чтобы не касаться стенок прибора.
- Поместите продукты в контейнер и закройте дверцу.

Настройка уровня мощности и таймера:

- Задайте мощность приготовления, повернув ручку управления до нужного уровня на панели управления. (Микроволновый, комбинированный режим или режим гриля).
- Установите время приготовления (диапазон: 0–35 минут), повернув ручку таймера на нужное время приготовления.
- Микроволновая печь запустит процесс приготовления автоматически после включения питания и таймера.
- По истечении заданного времени приготовления будет слышен сигнал «Dong» и процесс приготовления будет завершен.
- Теперь вы можете забрать еду. При необходимости используйте перчатки духового шкафа (не входят в комплект). Будьте осторожны с горячей поверхностью.
- Если прибор не используется, всегда устанавливайте таймер в положение «0».

Функция	Прибл. выходная мощность	Использование приложения
Низкий	120W	Смягчение мороженого
Разморозивание	230W	Тушеный суп, размягчение сливочного масла или размораживание
Мед.	385W	Тушеная рыба
М. Высокий	540W	Рис, рыба, курица, фаршированное мясо
Высокий	700W	Разогрев молока, овощей, кипячения воды, напитков



Примечание: Вышеприведенная таблица, показывающая уровень мощности, относится только к выходной мощности микроволновой печи и не относится к потреблению электроэнергии прибором на гриле. Приложение предназначено только для справки.

Функция	Эксплуатация	Использование приложения
Comb1	80% времени: гриль; 20% времени: микроволновая печь	Стейки на гриле, фаршированное мясо, кебабы, сосиски и куриные блюда.
Comb2	70% времени: гриль; 30% времени: микроволновая печь	Куриные кусочки, свиные отбивные, рыба
Comb3	60% времени: гриль; 40% времени: микроволновая печь	Пудинги, омлеты, морковь с подложкой и овощи.
Гриль	100% время: гриль	Запеченный хлеб, нарезанные ломтиками продукты

Примечание:

1. Вышеприведенная таблица показывает работу в режиме комбинирования и гриля.
2. При извлечении продуктов из прибора убедитесь, что прибор выключен, повернув таймер в положение «0». В противном случае это может привести к повреждению прибора.
3. Приведенные выше 2 таблицы приведены только для справки. Фактическое время приготовления и мощность зависят от желаемого эффекта приготовления. При необходимости измените время приготовления и мощность вручную.

Советы по эксплуатации

- Данный прибор можно открыть в любое время в процессе приготовления. Может потребоваться, например, переворачивать или перемешивать продукты, а также проверять приготовленные продукты.
- Завершите процесс приготовления, установив таймер в положение «0» вручную.
- Теперь вы можете забрать еду. При необходимости используйте перчатки духового шкафа (не входят в комплект). Будьте осторожны с горячей поверхностью.
- Если прибор не используется, всегда устанавливайте таймер в положение «0».

Руководство по кухонной посуде

Ниже приведено общее руководство, которое поможет вам выбрать подходящие принадлежности:

Кухонная посуда	Микроволновой режим	Режим гриля	Комбинированный режим	Замечание
Термостойкое стекло	✓	✓	✓	
Нетеплостойкое стекло	x	x	x	
Термостойкая керамика	✓	✓	✓	
Безопасные для микроволновой обработки пластиковые чашки	✓	x	x	Не подходит для высоких температур
Кухонная бумага	✓	x	x	Короткая продолжительность только для обогрева. Посещение использования.
Металлический лоток	x	✓	x	При использовании в микроволновой печи возникает дуга.
Металлическая стойка	x	✓	x	
Алюминиевая фольга и контейнеры	x	✓	x	
<p>✓:Подходит для использования в соответствующем режиме. Следуйте инструкциям производителя и снимите крышку. Не используйте, если поверхность треснула или повреждена. x: Не подходит для использования в соответствующем режиме.</p>				

Могут существовать определенные неметаллические инструменты, которые небезопасны для использования при микроволновом использовании. Если вы сомневаетесь, вы можете проверить посуду, следуя процедуре, приведенной ниже.

Тест на посуду:

1. Наполните контейнер для использования в микроволновой печи 1 чашкой холодной воды (250 мл) вместе с соответствующей посудой.
2. Готовьте на максимальной мощности в течение 1 минуты.
3. Осторожно почувствуйте посуду. Если пустая посуда теплая, не используйте ее для приготовления в микроволновой печи.



ПРИМЕЧАНИЕ: Время приготовления не должно превышать 1 минуту.

Очистка и техническое обслуживание

- **ВНИМАНИЕ!** Перед хранением, очисткой и техническим обслуживанием всегда отключайте прибор от источника питания и охлаждайте его.
- Не используйте водяной жиклер или пароочиститель для очистки и не проталкивайте прибор под водой, так как детали могут намочить, что может привести к поражению электрическим током.
- Если прибор не находится в хорошем состоянии, это может негативно сказаться на сроке службы прибора и привести к опасной ситуации.
- Осадки продуктов следует регулярно очищать и удалять из прибора. Если прибор не очищен должным образом, он сократит срок его службы и может привести к опасному состоянию во время использования.

Очистка

- Очистите охлажденную внешнюю поверхность тканью или губкой, слегка смоченной в мягком мыльном растворе.
- В целях соблюдения гигиены прибор следует чистить до и после использования.
- Избегайте попадания воды на электрические компоненты.
- Никогда не погружайте прибор в воду или другие жидкости.
- Никогда не используйте агрессивные чистящие средства, абразивные губки или чистящие средства, содержащие хлор. Не используйте для очистки стальную шерсть, металлические принадлежности или острые или заостренные предметы. Не используйте бензин или растворители!
- Ни одна деталь не подходит для мытья в посудомоечной машине.
- Невыполнение технического обслуживания духового шкафа в чистом состоянии может привести к порче поверхности, что может негативно повлиять на срок службы прибора и, возможно, привести к опасной ситуации.
- Стеклопанель поворотную платформу можно снять для очистки. Будьте особенно осторожны при очистке стеклянной поворотной платформы, чтобы избежать повреждений. Очистите его теплой мыльной водой.
- Валик поворотного стола и дно полости следует регулярно очищать по соображениям гигиены, чтобы обеспечить бесперебойную работу ролика поворотного стола.
- Светильник внутри духового шкафа можно заменить. Но это должен сделать уполномоченный технический специалист.

Техническое обслуживание

- Регулярно проверяйте работу прибора во избежание серьезных несчастных случаев.
- Если вы видите, что прибор не работает должным образом или что возникла проблема, прекратите его использование, выключите его и обратитесь к поставщику.
- Все работы по техническому обслуживанию, установке и ремонту должны выполняться специализированными и уполномоченными техническими специалистами или рекомендованы производителем.

Транспортировка и хранение

- Перед хранением всегда проверяйте, что прибор отключен от источника питания и полностью остыл.
- Храните прибор в прохладном, чистом и сухом месте.
- Никогда не кладите тяжелые предметы на прибор, так как это может повредить его.
- Не перемещайте прибор во время работы. При перемещении отключайте прибор от источника питания и удерживайте его в нижней части.

Поиск и устранение неисправностей

Если прибор не работает должным образом, проверьте рас-
твор в таблице ниже. Если вы все еще не можете решить
проблему, обратитесь к поставщику/поставщику услуг.

Проблема	Возможная причина	Возможное решение
Прибор не включается.	<ul style="list-style-type: none">- Вилка питания неправильно подключена к электрической розетке.- Таймер установлен в положение «0».- Дверца закрыта не полностью.	<ul style="list-style-type: none">- Проверьте вилку питания, чтобы убедиться, что она подключена правильно.- Установите таймер на требуемое время приготовления.- Убедитесь, что дверца закрыта и зафиксирована на месте.
Стеклопанель поворотный стол издает шум во время работы.	<ul style="list-style-type: none">- Стеклопанель поворотная платформа установлена неправильно.- Нижняя часть полости не является плоской из-за остатков пищи.	<ul style="list-style-type: none">- Убедитесь, что поворотная платформа для стекла установлена правильно.- Очистите дно полости, чтобы убедиться, что она плоская.

Гарантия

Любые дефекты, влияющие на функциональность прибора, которые становятся очевидными в течение одного года после покупки, будут устранены путем бесплатного ремонта или замены при условии, что прибор был использован и обслуживался в соответствии с инструкциями, а также не использовался не по назначению или не по назначению. Ваши законные права не затрагиваются. Если на прибор распространяется гарантия, укажите, где и когда он был приобретен, и приложите подтверждение покупки (например, квитанцию).

В соответствии с нашей политикой непрерывной разработки продукции мы оставляем за собой право изменять спецификации продукции, упаковки и документации без предварительного уведомления.



Утилизация и защита окружающей среды



При выводе прибора из эксплуатации изделие нельзя утилизировать вместе с другими бытовыми отходами. Вместо этого вы несете ответственность за утилизацию вашего оборудования для отходов, передав его в назначенный

пункт сбора. Несоблюдение этого правила может повлечь за собой наказание в соответствии с применимыми правилами утилизации отходов. Отдельный сбор и переработка вашего оборудования для отходов во время утилизации поможет сохранить природные ресурсы и обеспечить его переработку таким образом, чтобы защитить здоровье человека и окружающую среду.

Для получения дополнительной информации о том, где вы можете сдать отходы для переработки, обратитесь в местную компанию по сбору отходов. Производители и импортеры не несут ответственности за переработку, обработку и экологические утилизацию, как напрямую, так и через общественную систему.





HENDI

Tools for Chefs

HENDI B.V.

Innovatielaan 6
6745 XW De Klomp, The Netherlands

Tel: +31 317 681 040

Email: info@hendi.eu

HENDI Polska Sp. z o.o.

ul. Firmowa 12
62-023 Robakowo, Poland

Tel: +48 61 658 7000

Email: info@hendi.pl

HENDI GmbH

Ehring 15
5112 Lamprechtshausen, Austria

Tel: +43 6274 200 10

Email: office.austria@hendi.eu

HENDI Romania S.R.L.

Str. 13 decembrie 94A, Hala 14
Braşov, 500164, Romania

Tel: +40 268 320330

Email: office@hendi.ro

PKS HENDI South East Europe SA

5 Metsovou Str.
18346 Moschato, Athens, Greece

Tel: +30 210 4839700

Email: info@pks-hendi.com

HENDI Italia S.R.L.

Via Leonardo da Vinci 4
39100 Bolzano (BZ), Italy

Tel: +39 800 727 438

Email: office.italy@hendi.eu

HENDI HK Ltd.

1201, 12/F Exchange Tower
33 Wang Chiu Road, Kowloon Bay, Hong Kong

Tel: +852 2154 2618

Email: info-hk@hendi.eu

Find HENDI on internet:

www.hendi.com

www.facebook.com/HendiToolsforChefs

<https://www.linkedin.com/company/hendi-tools-for-chefs/>

www.youtube.com/HendiEquipment

GB: Changes, printing and typesetting errors reserved.

DE: Änderungen und Druckfehler vorbehalten.

NL: Wijzigingen en drukfouten voorbehouden.

PL: Producent zastrzega sobie prawo do zmian oraz błędów drukarskich w instrukcji.

FR: Variations et fautes d'impression réservées.

IT: Errori di cambiamenti, di stampa e di impaginazione riservati.

RO: Drepturi rezervate cu privire la modificări și greșeli de imprimare.

GR: Με επιφύλαξη αλλαγών, λαθών εκτύπωσης και στοιχειοθεσίας.

HR: Pridržane promjene, ispis i pogreške u pisanju.

CZ: Změny, chyby tisku a sazby vyhrazeny.

HU: Változások, nyomtatási és beállítási hibák fenntartva.

UA: Помилки в друку та друку збережено.

EE: Muudatused, printimine ja kirjavead reserveeritud.

LV: Izmaiņas, drukāšana un tipu iestatīšanas kļūdas rezervētas.

LT: Pakaitimai, spausdinimo ir spausdinimo klaidos yra rezervuoti.

PT: Alterações, impressão e erros de digitação reservados.

ES: Cambios, errores de impresión y de tipo reservados.

SK: Zmeny, tlač a chyby preprúdenia sú vyhradené.

DK: Ændringer, udskrivning og typeindstillingsfejl reserveret.

FI: Muutokset, tulostus- ja kirjoitusvirheet pidätetään.

NO: Feil ved endringer, utskrift og typeinnstilling reservert.

SI: Spremembe, tiskanje in napake pri nastavljanju vtipkanja so rezervirane.

SE: Ändringar, utskrift och inställningsfel reserverade.

BG: Запазени са промени, печат и типови грешки.

RU: Изменения, печати и верстки ошибки защищены.