



HENDI

Tools for Chefs

HOT DRINKS BOILER

211403, 211502

GB: User manual	6
DE: Benutzerhandbuch	8
NL: Gebruikershandleiding	11
PL: Instrukcja obsługi	14
FR: Manuel de l'utilisateur	17
IT: Manuale utente	20
RO: Manual de utilizare	23
GR: Εγχειρίδιο χρήστη	26
HR: Korisnički priručnik	29
CZ: Uživatelská příručka	32
HU: Felhasználói kézikönyv	34
UA: Посібник користувача	37
EE: Kasutusjuhend	40

LV: Lietotāja rokasgrāmata	43
PT: Manual do utilizador	46
ES: Manual del usuario	48
SK: Používateľská príručka	54
DK: Brugervejledning	56
FI: Käyttöopas	59
NO: Brukerhåndbok	61
SI: Navodila za uporabo	64
SE: Användarhandbok	67
BG: Ръководство за потребителя	69
RU: Руководство пользователя	72

HOT DRINKS BOILER	GB
HEISSGETRÄNKESPENDER	DE
WARME DRANKEN KETEL	NL
WARNIK DO NAPIÓJÓW	PL
DISTRIBUTEUR À BOISSONS CHAUDES	FR
DISTRIBUTORE TERMICO A BEVANDE	IT
BOILER PENTRU BĂUTURI CALDE	RO
ΒΡΑΣΤΗΡΑΣ ΖΕΣΤΩΝ ΡΟΦΗΜΑΤΩΝ	GR
DOZER ZA TOPLE NAPITKE	HR
OHŘÍVAČ HORKÝCH NÁPOJŮ	CZ
ITAL MELEGENTARTÓ	HU
КІП'ЯТИЛЬНИКИ - ЗАВАРЮВАЛЬНІ МАШИНИ	UA
VEEKEETJA	EE
KATLI UN ALUS DARĪTAVAS	LV
KARŠTŲ GĖRIMŲ VIRDULIAI	LT
FERVEDOR PARA BEBIDAS QUENTES	PT
TERMO HERVIDOR DISPENSADOR	ES
VARNICE A PERKOLÁTORY	SK
VARME DRIKKE KEDEL	DK
KUUMAVESISÄILIÖ	FI
VARM DRIKKEKJEL	NO
VROČE PIJAČE KOTLIČEK	SI
VARMA DRYCKER	SE
БОЙЛЕР ЗА ТОПЛИ НАПИТКИ	BG
КІПЯТИЛЬНИКИ И ЗАВАРНИКИ	RU



READ MANUAL

GB: Read user manual and keep this with the appliance.
 DE: Lesen Sie das Benutzerhandbuch und bewahren Sie es zusammen mit dem Gerät auf.
 NL: Lees de gebruikershandleiding en bewaar deze bij het apparaat.
 PL: Należy przeczytać instrukcję obsługi i zachować ją wraz z urządzeniem.
 FR: Lisez le manuel d'utilisation et conservez-le avec l'appareil.
 IT: Leggere il manuale dell'utente e conservarlo con l'apparecchiatura.
 RO: Citiți manualul de utilizare și păstrați-l împreună cu aparatul.
 GR: Διαβάστε το εγχειρίδιο χρήστη και φυλάξτε το μαζί με τη συσκευή.
 HR: Pročitajte upute za uporabu i sačuvajte ovo uz uređaj.
 CZ: Přečtěte si uživatelskou příručku a uschovejte ji u spotřebiče.
 HU: Olvassa el a használati útmutatót, és tartsa azt a későbbiek közelében.
 UA: Прочитайте посібник користувача та тримайте його разом із приладом.

EE: Lugege kasutusjuhendit ja hoidke seda koos seadmega.
 LV: Izlasiet lietošanas pamācību un saglabājiet to kopā ar ierīci.
 LT: Perskaitykite naudojimo instrukciją ir palikite ją su prietaisu.
 PT: Leia o manual do utilizador e guarde-o juntamente com o aparelho.
 ES: Lea el manual del usuario y consérvelo con el aparato.
 SK: Prečítajte si návod na použitie a uschovajte ho spolu so spotrebičom.
 DK: Læs brugervejledningen, og opbevar den sammen med apparatet.
 FI: Lue käyttöohje ja säilytä se laitteen mukana.
 NO: Les bruksanvisningen og ta vare på den.
 SI: Preberite navodila za uporabo in jih shranite skupaj z napravo.
 SE: Läs bruksanvisningen och förvara den tillsammans med produkten.
 BG: Прочетете ръководството за потребителя и го запазете заедно с уреда.
 RU: Прочтите руководство пользователя и сохраните его вместе с прибором.



INDOOR

GB: For indoor use only.
 DE: Nur zur Verwendung im Innenbereich.
 NL: Alleen voor gebruik binnenshuis.
 PL: Do użytku wewnątrz pomieszczeń.
 FR: Pour l'usage à l'intérieur seulement.
 IT: Destinato solo all'uso domestico.
 RO: Doar pentru uz la interior.
 GR: Για χρήση μόνο σε εσωτερικό χώρο.
 HR: Samo za unutarnju upotrebu.
 CZ: Pouze pro vnitřní použití.
 HU: Csak beltéri használatra.
 UA: Використовувати тільки всередині приміщення.
 EE: Ainult sisetingimustes kasutamiseks.

LV: Tikai lietošanai telpās.
 LT: Naudoti tik patalpoje.
 PT: Apenas para uso interno.
 ES: Sólo para uso en interiores.
 SK: Iba na vnútorné použitie.
 DK: Kun til indendørs brug.
 FI: Vain sisäkäyttöön.
 NO: Kun til innendørs bruk.
 SI: Samo za uporabo v zaprtih prostorih.
 SE: Endast för inomhusbruk.
 BG: Да се използва само на закрито.
 RU: Использовать только в помещении.

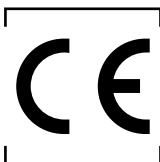
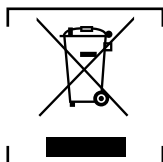

GB: NOTE: This manual is translated from original English manual using AI and machine translations.
 DE: HINWEIS: Dieses Handbuch wurde aus dem englischen Originalhandbuch mit KI und maschinellen Übersetzungen übersetzt.
 NL: OPMERKING: Deze handleiding is vertaald vanuit de originele Engelse handleiding met behulp van AI en machinevertalingen.
 PL: UWAGA: Niniejszy podręcznik został przetłumaczony z oryginalnego podręcznika w języku angielskim przy użyciu AI i tłumaczeń maszynowych.
 FR: REMARQUE : Ce manuel est traduit à partir du manuel original en anglais à l'aide de l'IA et de traductions automatiques.
 IT: NOTE: Questo manuale è tradotto dal manuale originale in inglese utilizzando l'intelligenza artificiale e le traduzioni automatiche.
 RO: NOTĂ: Acest manual este tradus din manualul original în limba engleză folosind AI și traduceri automate.
 GR: ΣΗΜΕΙΩΣΗ: Αυτό το εγχειρίδιο μεταφράζεται από το πρωτότυπο αγγλικό εγχειρίδιο χρησιμοποιώντας AI και αυτόματες μεταφράσεις.
 HR: NAPOMENA: Ovaj priručnik je preveden iz izvornog engleskog priručnika s AI i strojnim prijevodima.
 CZ: POZNÁMKA: Tato příručka je přeložena z původní anglické příručky pomocí umělé inteligence a strojových překladů.
 HU: MEGJEGYZÉS: Ez a kézikönyv az eredeti angol kézikönyvből származik, mesterséges intelligencia és gépi fordítások segítségével.
 UA: ПРИМІТКА: Цей посібник перекладається з оригінального англійського посібника з використанням штучного інтелекту та машинного перекладу.
 EE: MÄRKUS: Käesolev kasutusjuhend on tõlgitud originaal inglise keeles, kasutades AI ja masinate tõlkeid.
 LV: PIEZĪME: Šī rokasgrāmata tiek tulkota no oriģinālās angļu valodas rokasgrāmatas, izmantojot mākslīgā intelekta un veļas mašīnas tulkojumus.
 LT: PASTABA: Šis vadovas išverstas iš originalaus angly kalbos vadovo naudojant dirbtinį intelektą ir mašininį vertimą.
 PT: NOTA: Este manual é traduzido do manual original em inglês utilizando IA e traduções de máquinas.
 ES: NOTA: Este manual está traducido del manual original en inglés utilizando IA y traducciones automáticas.
 SK: POZNÁMKA: Táto príručka je preložená z pôvodnej anglickej príručky pomocou umelej inteligencie a strojového prekladu.
 DK: BEMÆRK: Denne vejledning er oversat fra den originale engelske vejledning ved hjælp af AI og maskinoversættelser.
 FI: HUOMAUTUS: Tämä opas on käännetty alkuperäisestä englanninkielisestä oppaasta käyttäen tekoälyä ja konekäännöksiä.
 NO: MERK: Denne håndboken oversettes fra den originale engelske håndboken ved hjelp av AI og maskinoversettelser.
 SI: OPOMBA: Ta priročnik je preveden iz izvirnega angleškega priročnika z uporabo umetne inteligence in strojnih prevodov.
 SE: NOTERA: Denna handbok är översatt från den engelska originalmanualen med AI och maskinöversättning.
 BG: ЗАБЕЛЕЖКА: Това ръководство е преведено от оригиналното английско ръководство с помощта на AI и машинни преводи.
 RU: ПРИМЕЧАНИЕ: Это руководство переведено из оригинального руководства на английском языке с использованием ИИ и машинных переводов.



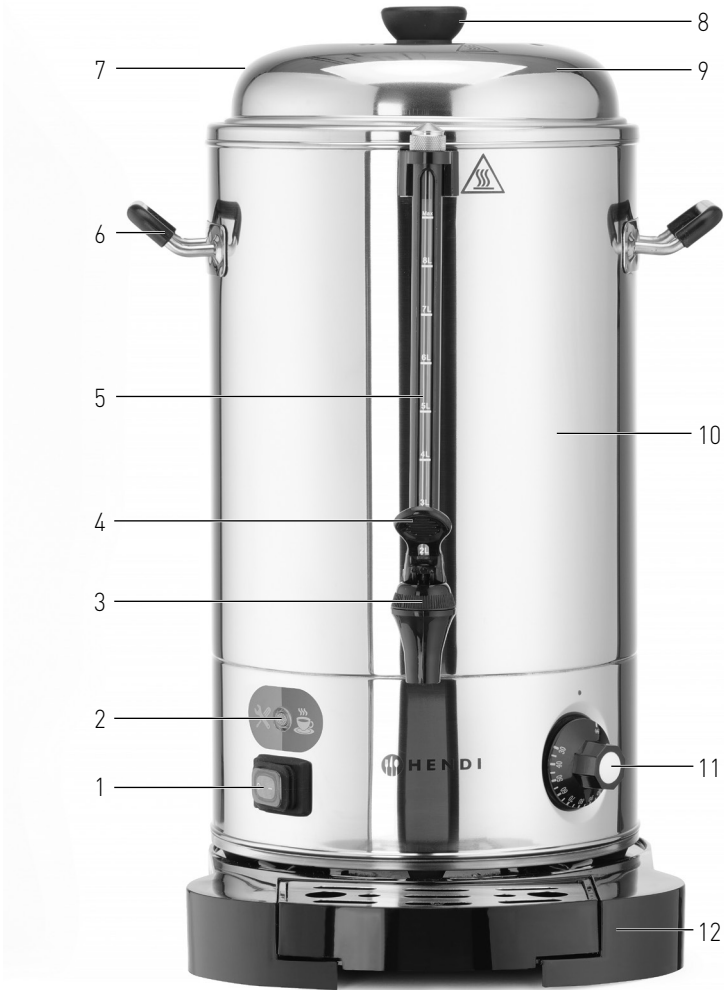

GB: Technical specifications / DE: Technische Angaben / NL: Technische gegevens / PL: Dane techniczne / FR: Données techniques / IT: Parametri di base / RO: Parametrii de bază / GR: Βασικές παράμετροι / HR: Tehnički podaci / CZ: Technická specifikace / HU: Műszaki adatok / UA: Технічні характеристики / EE: Tehnilised andmed / LV: Tehniskās specifikācijas / LT: Techninės specifikacijos / PT: Especificações técnicas / ES: Especificaciones técnicas / SK: Technické špecifikácie / DK: Technical specifications / FI: Tekniset tiedot / NO: Tekniske spesifikasjoner / SI: Tehnične specifikacije / SE: Tekniska specifikationer / BG: Технически спецификации / RU: Технические данные

A	211403	211502
B	220-240V~ 50/60 Hz / 220-240В - 50/60 Гц	
C	2200W / Вт	
D	30°C ~ 110°C	
E	I	
F	9 ± 1 L/Л	18 ± 2 L/Л
G	345x343x(h)517mm / мм	386x393x(h)641mm / мм
H	4,3 kg / кг	5,7 kg / кг

A: GB:Item no. / DE:Art.-Nr. / NL:Artikelnr. / PL:Nr pozycji / FR:N° d'article / IT:N. articolo / RO:Nr. articolului / GR:Αρ. είδους / HR:Broj stavke / CZ:Položka č. / HU:Cikkszám / UA:Номер елемента / EE:Artikli nr / LV:Vienuma Nr. / LT:Prekės Nr. / PT:Item n.o / ES:N.o de artículo / SK:Č. položky / DK:Varenr. / FI:Kohteen nro / NO:Varenr. / Si:Št. izdelka / SE:Art.nr / BG:Номер на елемент / RU:Номер позиции

B: GB:Rated voltage and frequency / DE:Nennspannung und Frequenz / NL:Nominale spanning en frequentie / PL:Znamionowe napięcie i częstotliwość / FR:Tension et fréquence nominales / IT:Tensione e frequenza nominali / RO:Tensiune nominală și frecvență / GR:Όνομαστική τάση και συχνότητα / HR:Nazivni napon i frekvencija / CZ:Jmenovitě napětí a frekvence / HU:Névleges feszültség és frekvencia / UA:Номинальна напруга та частота / EE:Nimipinge ja -sagedus / LV:Nominālais spriegums un frekvence / LT:Vardinė įtampa ir dažnis / PT:Tensão e frequência nominais / ES:Tensión y frecuencia nominales / SK:Menovitě napätie a frekvencia / DK:Nominal spænding og frekvens / FI:Nimellisjännite ja -taajuus / NO:Nominell spenning og frekvens / SI:Nazivna napetost in frekvenca / SE:Märkspänning och frekvens / BG:Номинално напрежение и честота / RU:Номинальное напряжение и частота

C: GB:Rated input power / DE:Nenneingangsleistung / NL:Nominaal ingangsvermogen / PL:Znamionowa moc wejściowa / FR:Puissance d'entrée nominale / IT:Potenza nominale in ingresso / RO:Putere nominală de intrare / GR:Όνομαστική ισχύς εισόδου / HR:Nazivna ulazna snaga / CZ:Jmenovitý vstupní výkon / HU:Névleges bemeneti teljesítmény / UA:Номинальна вхідна потужність / EE:Nimisissendvõimsus / LV:Nominālais ieejas jauda / LT:Vardinė įėjimo galia / PT:Potência de entrada nominal / ES:Potencia de entrada nominal / SK:Menovitý vstupný výkon / DK:Nominal indgangseffekt / FI:Nimellistuloteho / NO:Nominell inngangseffekt / SI:Nazivna vhodna moč / SE:Märkineffekt / BG:Номинална входяща мощност / RU:Номинальная входная мощность

D: GB:Temperature settings / DE:Temperatur-Einstellungen / NL:Temperatuur instellingen / PL:Ustawienia temperatury / FR:Réglages de température / IT:Impostazioni della temperatura / RO:Setări de temperatură / GR:Ρυθμίσεις θερμοκρασίας / HR:Postavke temperature / CZ:Nastavení teploty / HU:Hőmérséklet-beállítások / UA:Налаштування температури / EE:Temperatuurisätted / LV:Temperatūras iestatījumi / LT:Temperatūros nuostatos / PT:Definições de temperatura / ES:Ajustes de temperatura / SK:Nastavenie teploty / DK:Temperaturindstillinger / FI:Lämpötila-asetukset / NO:Temperaturinnstillinger / SI:Nastavitve temperature / SE:Temperaturinställningar / BG: Настройки на температурата / RU:Настройки температуры

E: GB:Protection class (Class) / DE:Schutzklasse (Klasse) / NL:Bescherminingsklasse (klasse) / PL:Klasa ochrony (klasa) / FR:Classe de protection (classe) / IT:Classe di protezione (classe) / RO:Clasă de protecție (clasă) / GR:Κλάση προστασίας (κατηγορία) / HR:Klasa zaštite (klasa) / CZ:Třída ochrany (třída) / HU:Védelmi osztály (osztály) / UA:Клас захисту (клас) / EE:Kaitseklass (klass) / LV:Aizsardzības klase (klase) / LT:Apsaugos klasė (klasė) / PT:Classe de proteção (classe) / ES:Clase de protección (clase) / SK:Trieda ochrany (trieda) / DK:Beskyttelsesklasse (klasse) / FI:Suojaluokka (luokka) / NO:Beskyttelsesklasse (klasse) / SI:Razred zaščite (razred) / SE:Skyddsklass (klass) / BG:Клас на защита (Клас) / RU:Класс защиты (класс)

F: GB:Capacity / DE:Kapazität / NL:Capaciteit / PL:Pojemność / FR:Capacité / IT:Capacità / RO:Capacitate / GR:Χωρητικότητα / HR:Kapacitet / CZ:Kapacita / HU:Kapacitás / UA:Місткість / EE:Mahutavus / LV:Efektivitāte / LT:Pajėgumas / PT:Capacidade / ES:Capacidad / SK:Kapacita / DK:Kapacitet / FI:Tilavuus / NO:Kapasitet / SI:Zmogljivost / SE:Kapacitet / BG: Капацитет / RU:Вместимость

G: GB:Dimensions / DE:Abmessungen / NL:Afmetingen / PL:Wymiary / FR:Dimensions / IT:Dimensioni / RO:Dimensiuni / GR:Διαστάσεις / HR:Dimenzije / CZ:Rozměry / HU:Méreték / UA:Розміри / EE:Mõõtmed / LV:Izmēri / LT:Matmenys / PT:Dimensões / ES:Dimensiones / SK:Rozmery / DK:Mål / FI:Mitat / NO:Mål / SI:Mere / SE:Mått / BG:Размери / RU:Размеры



H: GB:Net weight / DE:Nettogewicht / NL:Nettogewicht / PL:Waga netto / FR:Poids net / IT:Peso netto / RO:Greutate netă / GR:Καθαρό βάρος / HR:Neto težina / CZ:Čistá hmotnost / HU:Nettó tömeg / UA:Вага нетто / EE:Netokaal / LV:Neto svars / LT:Grynasis svoris / PT:Peso líquido / ES:Peso neto / SK:Čistá hmotnosť / DK:Nettovægt / FI:Nettopaino / NO:Nettovekt / SI:Neto teža / SE:Nettovikt / BG:Нетно тегло / RU:Вес нетто

GB: Remark: Technical specification is subjected to change without prior notification.

DE: Anmerkung: Die technische Spezifikation kann ohne vorherige Ankündigung geändert werden.

NL: Opmerking: De technische specificatie zijn onderworpen aan wijzigingen zonder voorafgaande kennisgeving.

PL: Uwaga: Specyfikacja techniczna może zostać zmieniona bez powiadomienia.

FR: Remarque: La spécification technique peut être modifiée sans notification préalable.

IT: Osservazione: Le specifiche tecniche sono soggette a modifiche senza preavviso.

RO: Observație: Specificația tehnică se poate modifica fără notificare prealabilă.

GR: Σημείωση: Οι τεχνικές προδιαγραφές μπορούν να αλλάξουν χωρίς προειδοποίηση.

HR: Napomena: Tehničke specifikacije podložne su promjenama bez prethodne obavijesti.

CZ: Poznámka: Technická specifikace se může změnit bez předchozího upozornění.

HU: Megjegyzés: A műszaki adatok előzetes értesítés nélkül változhatnak.

UA: Зауваження: Технічні характеристики можуть змінюватися без попереднього повідомлення.

EE: Märkus: Tehnilisi andmeid võidakse muuta ilma eelneva teavitamiseta.

LV: Piezīme: Tehniskās specifikācijas var tikt mainītas bez iepriekšēja brīdinājuma.

LT: Pastaba: Techninė specifikacija gali būti keičiama be išankstinio įspėjimo.

PT: Observação: As especificações técnicas estão sujeitas a alterações sem notificação prévia.

ES: Observación: Las especificaciones técnicas están sujetas a cambios sin previo aviso.

SK: Poznámka: Technické špecifikácie podliehajú zmenám bez predchádzajúceho oznámenia.

DK: Bemærkning: Tekniske specifikationer kan ændres uden forudgående varsel.

FI: Huomautus: Teknisiä tietoja voidaan muuttaa ilman ennakoilmoitusta.

NO: Merknad: Teknisk spesifikasjon kan endres uten forhåndsvarsel.

SI: Opomba: Tehnične specifikacije se lahko spremenijo brez predhodnega obvestila.

SE: Anmärkning: Tekniska specifikationer kan ändras utan föregående meddelande.

BG: Забелѝжа: Техническите спецификации подлежат на промяна без предварително уведомление.

RU: Примечание. Технические характеристики могут быть изменены без предварительного уведомления.



Dear Customer,

Thank you for purchasing this Hendi appliance. Read this user manual carefully, paying particular attention to the safety regulations outlined below, before installing and using this appliance for the first time.

Safety instructions

- Only use the appliance for the intended purpose it was designed for, as described in this manual.
- The manufacturer is not liable for any damage caused by incorrect operation and improper use.
-  **DANGER! RISK OF ELECTRIC SHOCK!** Do not attempt to repair the appliance by yourself. Do not immerse the electrical parts of the appliance in water or other liquids. Never hold the appliance under running water.
- **NEVER USE A DAMAGED APPLIANCE!** Check the electrical connections and cord regularly for any damage. When damaged, disconnect the appliance from the power supply. Any repairs should only be carried out by a supplier or qualified person to avoid danger or injury.
- **WARNING!** When positioning the appliance, route the power cable safely if necessary to avoid unintentional pulling, being damaged, coming into contact with the heating surface, or causing a tripping hazard.
- **WARNING!** As long as the plug is in the socket the appliance is connected to the power supply.
- **WARNING!** ALWAYS switch off the appliance before disconnecting from the power supply, cleaning, maintenance or storage.
- Only connect the appliance to an electrical outlet with the voltage and frequency mentioned on the appliance label.
- Do not touch the plug/electrical connections with wet or damp hands.
- Keep the appliance and electrical plug/connections away from water and other liquids. If the appliance falls into water, remove the power supply connections immediately. Do not use the appliance until it has been checked by a certified technician. Failure to follow these instructions will cause life threatening risks.
- Connect the power supply into an easily accessible electrical outlet so you can disconnect the appliance immediately in case of emergency.
- Make sure the cord does not come in contact with sharp or hot objects and keep it away from open fire. Never pull the power cord to unplug it from the socket, always pull the plug instead.
- Never carry the appliance by its cord.
- Never try to open the housing of the appliance yourself.
- Do not insert objects into the housing of the appliance.
- Never leave the appliance unattended during use.
- This appliance should be operated by trained personnel in kitchen of the restaurant, canteens or bar staff, etc.
- This appliance should not be operated by persons with reduced physical, sensory or mental capabilities, or persons that have a lack of experience and knowledge.
- This appliance should, under any circumstances, not be used by children.
- Keep the appliance and its electrical connections out of reach of children.

- Never use accessories or any extra devices other than those supplied with the appliance or recommended by the manufacturer. Failure to do so could pose a safety risk to the user and could damage the appliance. Only use original parts and accessories.
- Do not operate this appliance by means of an external timer or remote-control system.
- Do not place the appliance on a heating object (gasoline, electric, charcoal cooker, etc.).
- Do not cover the appliance in operation.
- Do not place any objects on top of the appliance.
- Do not use the appliance near any open flames, explosive or flammable materials. Always operate the appliance on a horizontal, stable, clean, heat-resistant and dry surface.
- The appliance is not suitable for installation in an area where a water jet could be used.
- Leave a space of at least 20 cm around the appliance for ventilation during use.
- **WARNING!** Keep all ventilation openings on the appliance free from obstruction.

Special safety instructions

- This appliance is intended for commercial use.
-  **CAUTION! RISK OF BURNS! HOT SURFACES!** The temperature of the accessible surfaces could be very high during use. Touch only the control panel, handles, switches, timer control knobs or temperature control knobs.
- If the supply cord is damaged, it must be replaced by the manufacturer, its service agent or similarly qualified persons in order to avoid a hazard. (Fixed supply cord inside, but it could be replaced)
- **WARNING!** Never remove or open the lid while the appliance is operating. The steam may come out and cause burns.
- Never use this appliance without water.
- **ATTENTION!** Do not fill water over MAX level.
- Avoid boiling dry. This appliance is secured against boiling dry by an overheating protection.
- This overheating protection turns off the appliance automatically. In that case, let the appliance cool down completely before using it again. Adding water to a hot kettle is dangerous because sudden steam can arise.

Intended use

- This appliance is intended to be used for commercial applications, for example in kitchens of restaurants, canteens, hospital and in commercial enterprises such as bakeries, butcheries, etc., but not for continuous mass production of food.
- The appliance is designed for water boiling and heating mulled wine. Not suitable for chocolate or milk or other liquids. Any other use may lead to damage to the appliance or personal injury.
- Operating the appliance for any other purpose shall be deemed as a misuse of the device. The user shall be solely liable for improper use of the device.

Grounding installation

This appliance is classified as **protection class I** and must be connected to a protective ground. Grounding reduces the risk of electric shock by providing an escape wire for the electric current.



This appliance is fitted with a power cord with grounding plug or electrical connections with grounding wire. The connections must be properly installed and grounded.

Main parts of the product

(Fig.1 on page 3)

1. ON/OFF switch
2. Dry boiling protection indicator (Orange) / Heating indicator (Green)
3. Drain tap
4. Lever
5. Liquid level indicator
6. Lift up handle
7. Steam vent
8. Lid cover handle
9. Lid cover
10. Container
11. Temperature dial
12. Drip tray

Remark: The content of this manual applies for all listed items unless specified otherwise. The appearance may vary from the shown illustrations.

Preparation before use

- Remove all protective packaging and wrapping.
- Check that the device is in good condition and with all accessories. In case of incomplete or damaged delivery, please contact the supplier immediately. In this case, do not use the device.
- Clean the accessories and the appliance before use (See ==> Cleaning & Maintenance).
- Make sure the appliance is completely dry.
- Place the appliance on a horizontal, stable and heat resistant surface that is safe against water splashes.
- Keep the packaging if you intend to store your appliance in the future.
- Keep the user manual for future reference.

NOTE! Due to manufacturing residues, the appliance may emit a light odor during the first few uses. This is normal and does not indicate any defect or hazard. Make sure the appliance is well ventilated.

Operating instructions

(Fig.1 on page 3)

- Make sure the tap is closed.
- Fill the appliance with beverage up to the MAX level indicated on the liquid level indicator (5).
- Close the boiler with the lid.
- Switch the appliance on by setting the switch to position I. The ON/OFF switch (1) will light on in green colour.
- Use the temperature dial (11) to select the desired temperature (maximum temperature setting is 110 °C). The actual temperature can differ from the selected temperature.
- When heating is in progress no light on the heating indicator (2) will be indicated.
- When the beverage has reached the selected temperature, the heating indicator (2) will light on in green colour.
- When dry boiling protection is activated or the boiler is too hot, the dry boiling protection indicator (2) will light on in orange colour. Unplug it & let it cool down completely for 15 ~ 20 minutes. Then, plug it and restart again.

After use / Empty the boiler

- Turn off the appliance by switching off the switch and removing the plug from the socket.
- Place a drip tray under the tap.
- Open the tap and drain the beverage out of the boiler.
- When the boiler has been emptied, close the tap.

Cleaning & maintenance

- **ATTENTION!** Always disconnect the appliance from the power supply and cool down before storage, cleaning & maintenance.
- Do not use water jet or steam cleaner for cleaning and do not push the appliance under the water as the parts will get wet and electric shock might be resulted.
- If the appliance is not kept in a good state of cleanliness, this can adversely affect the life of the appliance and result in a dangerous situation.

Cleaning

- Clean the cooled exterior surface with a cloth or sponge slightly dampened with a mild soap solution.
- For reasons of hygiene, the appliance should be cleaned before and after use.
- Avoid water contacting the electrical components.
- Never immerse the appliance in water or other liquids.
- Never use aggressive cleaning agents, abrasive sponges, or cleaning agents containing chlorine. Do not use steel wool, metallic utensils, or any sharp or pointed objects for cleaning. Do not use petrol or solvents!
- When you drain off beverage or dirty water, leave the tap open and rinse the boiler with clean water.
- Clean and descale the boiler base at regular intervals (see chapter "Descaling").
- No parts are dishwasher safe.

Maintenance

- Check the operation of the appliance regularly to prevent serious accidents.
- If you see that the appliance is not working properly or that there is a problem, stop using it, switch it off and contact the supplier.
- All maintenance, installation and repair work must be carried out by specialised and authorised technicians, or recommended by the manufacturer.

Transportation and Storage

- Before storage, always make sure that the appliance has been disconnected from the power supply and completely cooled down.
- Store the appliance in a cool, clean and dry place.
- Never place heavy objects on the appliance as this could damage it.
- Do not move the appliance while it is under operation. Disconnect the appliance from power supply when moving and hold it at the bottom.



Descaling

- The orange indicator light will be illuminated when the boiler gets too hot and needs to be cleaned and/or descaled.
- This appliance should be cleaned and descaled frequently. To keep this appliance in optimum condition and to ensure its operation, it is crucial that you descale the appliance on a regular basis. Depending on the hardness of the water and the frequency of use, you need to repeat the following procedure regularly.
- To descale use a descaling agent that is suitable for coffee makers. You can also use pure lemon juice, citric acid or cleaning vinegar as a de-scaling agent. To ensure the proper mixture, read the instructions supplied with the agent. For pure lemon juice or cleaning vinegar the general mixture applies of 1/3 cleaning vinegar or lemon juice to 2/3 water.
 - Pour the solution in the boiler to maximum the "MAX" level.
 - Wait to allow the solution to loosen the build-up.
 - Rub lightly and gently with a brush with soft bristles.
 - Drain off the dirty water.
 - Repeat steps 1-4 until build-up has been removed.
 - Use a dry cloth to wipe the solution away.
 - When you drain off dirty water, leave the tap open and rinse the boiler with clean water till taste and smell are completely gone.
 - Now you can use the boiler again.

NOTE! Warranty is void if failure to de-scale regularly leads to reduced functioning or failure of the appliance.

Troubleshooting

If the appliance does not function properly, please check the below table for the solution. If you are still unable to solve the problem, please contact the supplier/service provider.

Problems	Possible cause	Possible solution
Appliance does not work at all. Neither green on/off light nor indicator light is illuminated.	No mains power.	Check the electrical connections.
Boiler switches off automatically. The orange light is illuminated.	Boiler has exceeded maximum safety limits. Dry boiling protection is activated.	Unplug & let it cool down for 15 - 20 minutes. Then, plug it and restart again.
Boiler does not reach the selected temperature. Green light is not illuminated.	Thermostat does not work.	Contact the supplier
	Heating element does not work.	

Warranty

Any defect affecting the functionality of the appliance which becomes apparent within one year after purchase will be repaired by free repair or replacement provided the appliance has been used and maintained in accordance with the instructions and has not been abused or misused in any way. Your statutory rights are not affected. If the appliance is claimed under warranty, state where and when it was purchased and include proof of purchase (e.g. receipt).

In line with our policy of continuous product development we reserve the right to change the product, packaging and documentation specifications without notice.

Discarding & Environment



When decommissioning the appliance, the product must not be disposed of with other household waste. Instead, it is your responsibility to dispose to your waste equipment by handing it over to a designated collection point. Failure to follow this rule may be penalized in accordance with applicable regulations on waste disposal. The separate collection and recycling of your waste equipment at the time of disposal will help conserve natural resources and ensure that it is recycled in a manner that protects human health and the environment.

For more information about where you can drop off your waste for recycling, please contact your local waste collection company. The manufacturers and importers do not take responsibility for recycling, treatment and ecological disposal, either directly or through a public system.

DEUTSCH

Sehr geehrter Kunde,

Vielen Dank, dass Sie dieses HENDI Gerät gekauft haben. Lesen Sie dieses Benutzerhandbuch sorgfältig durch und achten Sie dabei besonders auf die unten aufgeführten Sicherheitsvorschriften, bevor Sie dieses Gerät zum ersten Mal installieren und verwenden.

Sicherheitshinweise

- Verwenden Sie das Gerät nur für den vorgesehenen Zweck, wie in diesem Handbuch beschrieben.
- Der Hersteller haftet nicht für Schäden, die durch unsachgemäßen Betrieb und unsachgemäßen Gebrauch verursacht werden.
-  **GEFAHR! STROMSCHLAGEFAHR!** Versuchen Sie nicht, das Gerät selbst zu reparieren. Tauchen Sie die elektrischen Teile des Geräts nicht in Wasser oder andere Flüssigkeiten. Halten Sie das Gerät niemals unter fließendem Wasser.
- VERWENDEN SIE NIEMALS EIN BESCHÄDIGTES GERÄT!** Überprüfen Sie die elektrischen Anschlüsse und das Kabel regelmäßig auf Schäden. Wenn das Gerät beschädigt ist, trennen Sie es von der Stromversorgung. Alle Reparaturen sollten nur von einem Lieferanten oder einer qualifizierten Person durchgeführt werden, um Gefahren oder Verletzungen zu vermeiden.
- WARNUNG!** Verlegen Sie das Netzkabel bei der Positionierung des Geräts bei Bedarf sicher, um unbeabsichtigtes Ziehen, Beschädigungen, Kontakt mit der Heizfläche oder Stolpergefahr zu vermeiden.
- WARNUNG!** Solange sich der Stecker in der Steckdose befindet, ist das Gerät an die Stromversorgung angeschlossen.
- WARNUNG!** Schalten Sie das Gerät STETS aus, bevor Sie es von der Stromversorgung trennen, reinigen, warten oder lagern.
- Schließen Sie das Gerät nur mit der auf dem Geräteetikett angegebenen Spannung und Frequenz an eine Steckdose an.
- Die Stecker-/Elektroanschlüsse nicht mit nassen oder feuch-



ten Händen berühren.

- Halten Sie das Gerät und die elektrischen Stecker/Anschlüsse von Wasser und anderen Flüssigkeiten fern. Wenn das Gerät in Wasser fällt, entfernen Sie sofort die Netzanschlüsse. Verwenden Sie das Gerät erst, wenn es von einem zertifizierten Techniker überprüft wurde. Die Nichtbeachtung dieser Anweisungen führt zu lebensbedrohlichen Risiken.
- Schließen Sie das Netzteil an eine leicht zugängliche Steckdose an, damit Sie das Gerät im Notfall sofort trennen können.
- Stellen Sie sicher, dass das Kabel nicht mit scharfen oder heißen Gegenständen in Kontakt kommt und halten Sie es von offenen Bränden fern. Ziehen Sie niemals das Netzkabel, um es aus der Steckdose zu ziehen, sondern ziehen Sie immer den Stecker.
- Tragen Sie das Gerät niemals am Kabel.
- Versuchen Sie niemals, das Gehäuse des Geräts selbst zu öffnen.
- Führen Sie keine Gegenstände in das Gehäuse des Geräts ein.
- Lassen Sie das Gerät während des Betriebs niemals unbeaufsichtigt.
- Dieses Gerät sollte von geschultem Personal in der Küche des Restaurants, Kantinen oder Barpersonal usw. bedient werden.
- Dieses Gerät darf nicht von Personen mit eingeschränkten physischen, sensorischen oder geistigen Fähigkeiten oder Personen mit mangelnder Erfahrung und Kenntnis betrieben werden.
- Dieses Gerät darf unter keinen Umständen von Kindern verwendet werden.
- Bewahren Sie das Gerät und seine elektrischen Anschlüsse für Kinder unzugänglich auf.
- Verwenden Sie niemals anderes Zubehör oder andere Geräte als das mit dem Gerät gelieferte oder vom Hersteller empfohlene. Andernfalls könnte ein Sicherheitsrisiko für den Benutzer bestehen und das Gerät beschädigt werden. Verwenden Sie nur Originalteile und Zubehör.
- Betreiben Sie dieses Gerät nicht mit einem externen Timer oder einer Fernbedienung.
- Stellen Sie das Gerät nicht auf ein Heizobjekt (Benzin, Elektro, Holzkohle usw.).
- Decken Sie das Gerät nicht im Betrieb ab.
- Stellen Sie keine Gegenstände auf das Gerät.
- Verwenden Sie das Gerät nicht in der Nähe von offenen Flammen, explosiven oder brennbaren Materialien. Betreiben Sie das Gerät immer auf einer horizontalen, stabilen, sauberen, hitzebeständigen und trockenen Oberfläche.
- Das Gerät ist nicht für die Installation in einem Bereich geeignet, in dem ein Wasserstrahl verwendet werden könnte.
- Lassen Sie während des Gebrauchs mindestens 20 cm um das Gerät herum Platz für die Belüftung.
- **WARNUNG!** Halten Sie alle Lüftungsöffnungen am Gerät frei von Hindernissen.

Spezielle Sicherheitshinweise

- Dieses Gerät ist für den kommerziellen Gebrauch bestimmt.
-  **VORSICHT! VERBRENNUNGSGEFAHR! HEIßE OBERFLÄCHEN!** Die Temperatur der zugänglichen Oberflächen könnte während des Gebrauchs sehr hoch sein. Berühren Sie nur das Bedienfeld, die Griffe, Schalter, Timer- oder Temperaturreglernöpfe.

- Wenn das Netzkabel beschädigt ist, muss es vom Hersteller, seinem Kundendienst oder ähnlich qualifizierten Personen ersetzt werden, um eine Gefahr zu vermeiden. (Festes Netzkabel innen, könnte aber ersetzt werden)
- **WARNUNG!** Entfernen oder öffnen Sie niemals den Deckel, während das Gerät in Betrieb ist. Der Dampf kann austreten und Verbrennungen verursachen.
- Verwenden Sie dieses Gerät niemals ohne Wasser.
- **AUFMERKSAMKEIT!** Füllen Sie kein Wasser über den MAX-Wert.
- Trockenes Kochen vermeiden. Dieses Gerät ist durch einen Überhitzungsschutz gegen Trockenkochen gesichert.
- Dieser Überhitzungsschutz schaltet das Gerät automatisch aus. Lassen Sie in diesem Fall das Gerät vor der erneuten Verwendung vollständig abgekühlt ist. Das Hinzufügen von Wasser zu einem heißen Wasserkocher ist gefährlich, da plötzlich Dampf entstehen kann.

Verwendungszweck

- Dieses Gerät ist für kommerzielle Anwendungen vorgesehen, z. B. in Küchen von Restaurants, Kantinen, Krankenhäusern und in kommerziellen Unternehmen wie Bäckereien, Metzgereien usw., jedoch nicht für die kontinuierliche Massenproduktion von Lebensmitteln.
- Das Gerät ist zum Kochen und Erwärmen von Glühwein ausgelegt. Nicht geeignet für Schokolade, Milch oder andere Flüssigkeiten. Jede andere Verwendung kann zu Schäden am Gerät oder Verletzungen führen.
- Der Betrieb des Geräts für andere Zwecke gilt als Missbrauch des Geräts. Der Benutzer haftet allein für die unsachgemäße Verwendung des Geräts.

Installation der Erdung

Dieses Gerät ist als **Schutzklasse I** eingestuft und muss an eine Schutzerde angeschlossen werden. Die Erdung verringert das Risiko eines Stromschlags, indem ein Escape-Wire für den elektrischen Strom bereitgestellt wird.

Dieses Gerät ist mit einem Netzkabel mit Erdungsstecker oder elektrischen Anschlüssen mit Erdungsdraht ausgestattet. Die Anschlüsse müssen ordnungsgemäß installiert und geerdet sein.

Hauptteile des Produkts

(Abb. 1 auf Seite 3)

1. EIN/AUS-Schalter
2. Trockensiedeschutzanzeige (Orange) / Heizanzeige (Grün)
3. Ablasshahn
4. Hebel
5. Füllstandsanzeige
6. Griff anheben
7. Dampfentlüftung
8. Griff der Deckelabdeckung
9. Deckel-Abdeckung
10. Behälter
11. Temperatur-Wahlschalter
12. Trofpschale

Anmerkung: Der Inhalt dieses Handbuchs gilt für alle aufgeführten Punkte, sofern nicht anders angegeben. Das Erscheinungsbild kann von den gezeigten Abbildungen abweichen.



Vorbereitung vor Gebrauch

- Entfernen Sie alle Schutzverpackungen und Verpackungen.
- Überprüfen Sie, ob das Gerät in gutem Zustand ist und mit allen Zubehörteilen. Bei unvollständiger oder beschädigter Lieferung wenden Sie sich bitte umgehend an den Lieferanten. Verwenden Sie das Gerät in diesem Fall nicht.
- Reinigen Sie das Zubehör und das Gerät vor dem Gebrauch (siehe ==> Reinigung und Wartung).
- Stellen Sie sicher, dass das Gerät vollständig trocken ist.
- Stellen Sie das Gerät auf eine horizontale, stabile und hitzebeständige Oberfläche, die vor Wasserspritzern geschützt ist.
- Bewahren Sie die Verpackung auf, wenn Sie Ihr Gerät in Zukunft lagern möchten.
- Bewahren Sie das Benutzerhandbuch für zukünftige Referenzzwecke auf.

HINWEIS! Aufgrund von Produktionsrückständen kann das Gerät bei den ersten Anwendungen einen leichten Geruch abgeben. Dies ist normal und weist nicht auf einen Defekt oder eine Gefahr hin. Stellen Sie sicher, dass das Gerät gut belüftet ist.

Bedienungsanleitung

(Abb. 1 auf Seite 3)

- Stellen Sie sicher, dass der Wasserhahn geschlossen ist.
- Füllen Sie das Gerät bis zu dem auf der Füllstandsanzeige (5) angegebenen MAX-Wert mit Getränken.
- Schließen Sie den Kessel mit dem Deckel.
- Schalten Sie das Gerät ein, indem Sie den Schalter auf Position I stellen. Der EIN/AUS-Schalter (1) leuchtet grün.
- Wählen Sie mit dem Temperaturregler (11) die gewünschte Temperatur aus (maximale Temperatureinstellung ist 110 °C). Die tatsächliche Temperatur kann von der gewählten Temperatur abweichen.
- Bei laufender Heizung leuchtet die Heizanzeige (2) nicht auf.
- Wenn das Getränk die ausgewählte Temperatur erreicht hat, leuchtet die Heizanzeige (2) grün auf.
- Wenn der Trockensiedeschutz aktiviert ist oder der Kessel zu heiß ist, leuchtet die Trockensiedeschutzanzeige (2) orange auf. Ziehen Sie den Stecker aus der Steckdose und lassen Sie ihn 15 bis 20 Minuten lang vollständig abkühlen. Stecken Sie es dann ein und starten Sie es erneut.

Nach Gebrauch / Leeren des Kessels

- Schalten Sie das Gerät aus, indem Sie den Schalter ausschalten und den Stecker aus der Steckdose ziehen.
- Stellen Sie eine Tropfschale unter den Wasserhahn.
- Öffnen Sie den Wasserhahn und lassen Sie das Getränk aus dem Kessel ab.
- Wenn der Kessel geleert wurde, schließen Sie den Wasserhahn.

Reinigung und Wartung

- **AUFMERKSAMKEIT!** Trennen Sie das Gerät immer von der Stromversorgung und kühlen Sie es vor Lagerung, Reinigung und Wartung ab.
- Verwenden Sie für die Reinigung keinen Wasserstrahl oder Dampfreiniger und schieben Sie das Gerät nicht unter das Wasser, da die Teile nass werden und es zu Stromschlägen kommen kann.
- Wenn das Gerät nicht in einem guten Sauberkeitszustand gehalten wird, kann dies die Lebensdauer des Geräts beein-

trächtigen und zu einer gefährlichen Situation führen.

Reinigung

- Reinigen Sie die gekühlte Außenfläche mit einem leicht mit einer milden Seifenlösung angefeuchteten Tuch oder Schwamm.
- Aus Hygiene Gründen sollte das Gerät vor und nach dem Gebrauch gereinigt werden.
- Vermeiden Sie den Kontakt von Wasser mit den elektrischen Komponenten.
- Tauchen Sie das Gerät niemals in Wasser oder andere Flüssigkeiten.
- Verwenden Sie niemals aggressive Reinigungsmittel, Scheuerschwämme oder chlorhaltige Reinigungsmittel. Verwenden Sie zur Reinigung keine Stahlwolle, Metallutensilien oder scharfe oder spitze Gegenstände. Keine Benzin- oder Lösungsmittel verwenden!
- Wenn Sie Getränke oder schmutziges Wasser ablassen, lassen Sie den Wasserhahn offen und spülen Sie den Kessel mit sauberem Wasser ab.
- Kesselboden in regelmäßigen Abständen reinigen und entkalken (siehe Kapitel „Entkalkung“).
- Keine Teile sind spülmaschinenfest.

Wartung

- Überprüfen Sie regelmäßig den Betrieb des Geräts, um schwere Unfälle zu vermeiden.
- Wenn Sie feststellen, dass das Gerät nicht ordnungsgemäß funktioniert oder ein Problem vorliegt, stellen Sie die Verwendung ein, schalten Sie es aus und wenden Sie sich an den Lieferanten.
- Alle Wartungs-, Installations- und Reparaturarbeiten müssen von spezialisierten und autorisierten Technikern durchgeführt oder vom Hersteller empfohlen werden.

Transport und Lagerung

- Stellen Sie vor der Lagerung immer sicher, dass das Gerät von der Stromversorgung getrennt und vollständig abgekühlt wurde.
- Lagern Sie das Gerät an einem kühlen, sauberen und trockenen Ort.
- Stellen Sie niemals schwere Gegenstände auf das Gerät, da dies das Gerät beschädigen könnte.
- Bewegen Sie das Gerät nicht, während es in Betrieb ist. Trennen Sie das Gerät beim Bewegen von der Stromversorgung und halten Sie es unten.

Entkalkung

- Die orangefarbene Kontrollleuchte leuchtet auf, wenn der Kessel zu heiß wird und gereinigt und/oder entkalkt werden muss.
- Dieses Gerät sollte häufig gereinigt und entkalkt werden. Um dieses Gerät in einem optimalen Zustand zu halten und seinen Betrieb sicherzustellen, ist es wichtig, dass Sie das Gerät regelmäßig entkalken. Abhängig von der Wasserhärte und der Häufigkeit der Verwendung müssen Sie das folgende Verfahren regelmäßig wiederholen.
- Verwenden Sie zum Entkalken ein Entkalkungsmittel, das für Kaffeemaschinen geeignet ist. Sie können auch reinen Zitronensaft, Zitronensäure oder Reinigungssessig als Entkalkungsmittel verwenden. Um die richtige Mischung zu



gewährleisten, lesen Sie die dem Wirkstoff beiliegende Anleitung. Für reinen Zitronensaft oder Reinigungssessig wird die allgemeine Mischung von 1/3 Reinigungssessig oder Zitronensaft auf 2/3 Wasser aufgetragen.

1. Gießen Sie die Lösung in den Kessel, bis der „MAX“-Werteicht ist.
2. Warten Sie, bis die Lösung die Ablagerungen lockert.
3. Leicht und sanft mit einer Bürste mit weichen Borsten einreiben.
4. Lassen Sie das verschmutzte Wasser ab.
5. Wiederholen Sie die Schritte 1 bis 4, bis die Ablagerung entfernt wurden.
6. Wischen Sie die Lösung mit einem trockenen Tuch ab.
7. Wenn Sie Schmutzwasser ablassen, lassen Sie den Wasserhahn offen und spülen Sie den Kessel mit sauberem Wasser ab, bis Geschmack und Geruch vollständig verschwunden sind.
8. Jetzt können Sie den Kessel wieder verwenden.

HINWEIS! Die Garantie erlischt, wenn eine nicht regelmäßige Entkalkung zu einer verminderten Funktion oder zum Ausfall des Geräts führt.

Fehlerbehebung

Wenn das Gerät nicht richtig funktioniert, sehen Sie sich bitte die folgende Tabelle für die Lösung an. Wenn Sie das Problem immer noch nicht lösen können, wenden Sie sich bitte an den Lieferanten/Dienstleister.

Probleme	Mögliche Ursache	Mögliche Lösung
Gerät funktioniert überhaupt nicht. Weder die grüne Ein-/Aus-Leuchte noch die Kontrollleuchte leuchten.	Keine Netzspannung.	Überprüfen Sie die elektrischen Anschlüsse.
Kessel schaltet sich automatisch aus. Das orangefarbene Licht leuchtet.	Der Kessel hat die maximalen Sicherheitsgrenzen überschritten. Trockensiedeschutz wird aktiviert.	Ziehen Sie den Netzstecker und lassen Sie ihn 15 bis 20 Minuten abkühlen. Stecken Sie es dann ein und starten Sie es erneut.
Der Kessel erreicht nicht die gewählte Temperatur. Grünes Licht ist nicht beleuchtet.	Thermostat funktioniert nicht.	Kontaktieren Sie den Lieferanten
	Heizelement funktioniert nicht.	

Garantie

Defekte, die die Funktionsfähigkeit des Geräts beeinträchtigen und innerhalb eines Jahres nach dem Kauf sichtbar werden, werden durch kostenlose Reparatur oder Ersatz repariert, sofern das Gerät gemäß den Anweisungen verwendet und gewartet wurde und in keiner Weise missbraucht oder missbraucht wurde. Ihre gesetzlichen Rechte bleiben unberührt. Wenn das Gerät im Rahmen der Garantie beansprucht wird, geben Sie an, wo und wann es gekauft wurde, und legen Sie einen Kaufbeleg (z. B. Beleg) bei.

Im Einklang mit unserer Richtlinie der kontinuierlichen Pro-

duktentwicklung behalten wir uns das Recht vor, die Produkt-, Verpackungs- und Dokumentationspezifikationen ohne Vorankündigung zu ändern.

Entsorgung und Umwelt



Bei der Außerbetriebnahme des Geräts darf das Produkt nicht mit anderem Hausmüll entsorgt werden. Stattdessen liegt es in Ihrer Verantwortung, Ihre Abfallausrüstung zu entsorgen, indem Sie sie an eine dafür vorgesehene Sammelstelle übergeben. Die Nichteinhaltung dieser Regel kann gemäß den geltenden Vorschriften zur Abfallentsorgung bestraft werden. Die separate Sammlung und Wiederverwertung Ihrer Abfallausrüstung zum Zeitpunkt der Entsorgung trägt zum Schutz natürlicher Ressourcen bei und stellt sicher, dass sie auf eine Weise recycelt wird, die die menschliche Gesundheit und die Umwelt schützt.

Für weitere Informationen darüber, wo Sie Ihren Abfall zum Recycling abgeben können, wenden Sie sich bitte an Ihr örtliches Abfallsammelunternehmen. Die Hersteller und Importeure übernehmen weder direkt noch über ein öffentliches System die Verantwortung für Recycling, Aufbereitung und ökologische Entsorgung.

NEDERLANDS

Geachte klant,

Bedankt voor de aankoop van dit Hendi-apparaat. Lees deze gebruikershandleiding zorgvuldig door en let vooral op de hieronder beschreven veiligheidsvoorschriften voordat u dit apparaat voor het eerst installeert en gebruikt.

Veiligheidsinstructies

- Gebruik het apparaat alleen voor het beoogde doel waarvoor het is ontworpen, zoals beschreven in deze handleiding.
- De fabrikant is niet aansprakelijk voor schade veroorzaakt door onjuiste bediening en onjuist gebruik.
-  **GEVAAR! RISICO OP ELEKTRISCHE SCHOKKEN!** Probeer het apparaat niet zelf te repareren. Dompel de elektrische onderdelen van het apparaat niet onder in water of andere vloeistoffen. Houd het apparaat nooit onder stromend water.
- **GEBRUIK NOOIT EEN BESCHADIGD APPARAAT!** Controleer de elektrische aansluitingen en het snoer regelmatig op schade. Als het apparaat beschadigd is, koppelt u het los van de stroomtoevoer. Reparaties mogen alleen worden uitgevoerd door een leverancier of gekwalificeerd persoon om gevaar of letsel te voorkomen.
- **WAARSCHUWING!** Leid bij het plaatsen van het apparaat het netsnoer zo nodig veilig om onbedoeld trekken, beschadiging, contact met het verwarmingsoppervlak of struikelgevaar te voorkomen.
- **WAARSCHUWING!** Zolang de stekker in het stopcontact zit, is het apparaat aangesloten op de stroomvoorziening.
- **WAARSCHUWING!** Schakel het apparaat ALTIJD uit voordat u het loskoppelt van de stroomtoevoer, reiniging, onderhoud of opslag.
- Sluit het apparaat alleen aan op een stopcontact met de spanning en frequentie die op het label van het apparaat staan vermeld.



- Raak de stekker/elektrische aansluitingen niet aan met natte of vochtige handen.
- Houd het apparaat en de elektrische stekker/aansluitingen uit de buurt van water en andere vloeistoffen. Als het apparaat in water valt, verwijder dan onmiddellijk de voedingsaansluitingen. Gebruik het apparaat niet voordat het is gecontroleerd door een gecertificeerde technicus. Het niet opvolgen van deze instructies leidt tot levensbedreigende risico's.
- Sluit de voeding aan op een gemakkelijk toegankelijk stopcontact, zodat u het apparaat in geval van nood onmiddellijk kunt loskoppelen.
- Zorg ervoor dat het snoer niet in contact komt met scherpe of hete voorwerpen en houd het uit de buurt van open vuur. Trek nooit aan het netsnoer om het uit het stopcontact te halen, trek altijd aan de stekker.
- Draag het apparaat nooit aan het snoer.
- Probeer nooit zelf de behuizing van het apparaat te openen.
- Steek geen voorwerpen in de behuizing van het apparaat.
- Laat het apparaat nooit onbeheerd achter tijdens gebruik.
- Dit apparaat moet worden bediend door getraind personeel in de keuken van het restaurant, kantines of barpersoneel, enz.
- Dit apparaat mag niet worden gebruikt door personen met beperkte fysieke, zintuiglijke of mentale capaciteiten of personen met een gebrek aan ervaring en kennis.
- Dit apparaat mag onder geen enkele omstandigheid door kinderen worden gebruikt.
- Houd het apparaat en de elektrische aansluitingen buiten het bereik van kinderen.
- Gebruik nooit accessoires of extra apparaten die niet bij het apparaat zijn geleverd of door de fabrikant worden aanbevolen. Als u dit niet doet, kan dit een veiligheidsrisico vormen voor de gebruiker en het apparaat beschadigen. Gebruik alleen originele onderdelen en accessoires.
- Gebruik dit apparaat niet met een externe timer of afstandsbediening.
- Plaats het apparaat niet op een verwarmingsobject (benzine, elektrisch, houtskoolfornuis, enz.).
- Dek het apparaat niet af als het in werking is.
- Plaats geen voorwerpen op het apparaat.
- Gebruik het apparaat niet in de buurt van open vuur, explosieve of ontvlambare materialen. Gebruik het apparaat altijd op een horizontaal, stabiel, schoon, hittebestendig en droog oppervlak.
- Het apparaat is niet geschikt voor installatie in een ruimte waar een waterstraal kan worden gebruikt.
- Laat een ruimte van ten minste 20 cm rond het apparaat voor ventilatie tijdens gebruik.
- **WAARSCHUWING!** Houd alle ventilatieopeningen op het apparaat vrij van obstakels.

Speciale veiligheidsinstructies

- Dit apparaat is bedoeld voor commercieel gebruik.
-  **VOORZICHTIGHEID! RISICO OP BRANDWONDEN! HETE OPPERVLAKKEN!** De temperatuur van de toegankelijke oppervlakken kan tijdens gebruik zeer hoog zijn. Raak alleen het bedieningspaneel, de handgrepen, schakelaars, timerknoppen of temperatuurregelknoppen aan.
- Als het netsnoer beschadigd is, moet het worden vervangen door de fabrikant, diens servicemonteur of gelijkwaardig gekwalificeerde personen om gevaar te voorkomen. (Vaste voedingskabel aan de binnenkant, maar kan worden vervangen)

- **WAARSCHUWING!** Verwijder of open het deksel nooit terwijl het apparaat in werking is. De stoom kan eruit komen en brandwonden veroorzaken.
- Gebruik dit apparaat nooit zonder water.
- **AANDACHT!** Vul het water niet boven het MAX-niveau.
- Vermijd droogkoken. Dit apparaat is beveiligd tegen droogkoken door een oververhittingsbeveiliging.
- Deze oververhittingsbeveiliging schakelt het apparaat automatisch uit. Laat in dat geval het apparaat volledig afkoelt voordat u het weer gebruikt. Water toevoegen aan een warme waterkoker is gevaarlijk omdat er plotseling stoom kan ontstaan.

Beoogd gebruik

- Dit apparaat is bedoeld voor commerciële toepassingen, bijvoorbeeld in keukens van restaurants, kantines, ziekenhuizen en commerciële ondernemingen zoals bakkerijen, slagerijen, enz., maar niet voor continue massaproductie van voedsel.
- Het apparaat is ontworpen voor het koken van water en het verwarmen van glühwein. Niet geschikt voor chocolade, melk of andere vloeistoffen. Elk ander gebruik kan leiden tot schade aan het apparaat of persoonlijk letsel.
- Gebruik van het apparaat voor andere doeleinden wordt beschouwd als misbruik van het apparaat. De gebruiker is als enige aansprakelijk voor onjuist gebruik van het apparaat.

Aarding installatie

Dit apparaat is geclassificeerd als **beschermingsklasse I** en moet worden aangesloten op een beschermende aarding. Aarding vermindert het risico op elektrische schokken door een ontsnappingsdraad voor de elektrische stroom te leveren. Dit apparaat is uitgerust met een netsnoer met aardingsstekker of elektrische aansluitingen met aardingsdraad. De aansluitingen moeten correct worden geïnstalleerd en geaard.

Hoofdonderdelen van het product

(Afb. 1 op pagina 3)

1. AAN/UIT-schakelaar
2. Beschermilampje droog koken (oranje) / Verwarmingslampje (groen)
3. Afvoerkraan
4. Hendel
5. Indicatielampje vloeistofpeil
6. Hef de hendel op
7. Stoomventilatie
8. Handgreep dekseldeksel
9. Deksel deksel
10. Container
11. Temperatuurknop
12. Druppelbak

Opmerking: De inhoud van deze handleiding is van toepassing op alle vermelde items, tenzij anders aangegeven. Het uiterlijk kan afwijken van de getoonde afbeeldingen.

Vorbereiding voor gebruik e

- Verwijder alle beschermende verpakkingen en wikkels.
- Controleer of het apparaat in goede staat verkeert en alle accessoires heeft. Neem in geval van onvolledige of beschadigde levering onmiddellijk contact op met de leverancier. Gebruik het apparaat in dit geval niet.



- Reinig de accessoires en het apparaat voor gebruik (zie ==> Reiniging en onderhoud).
- Zorg ervoor dat het apparaat volledig droog is.
- Plaats het apparaat op een horizontaal, stabiel en hittebestendig oppervlak dat veilig is tegen waterspatten.
- Bewaar de verpakking als u van plan bent uw apparaat in de toekomst op te bergen.
- Bewaar de gebruikershandleiding voor toekomstig gebruik.

OPMERKING! Vanwege productieresten kan het apparaat tijdens de eerste paar keer gebruik een lichte geur afgeven. Dit is normaal en duidt niet op een defect of gevaar. Zorg ervoor dat het apparaat goed geventileerd is.

Bedieningsinstructies

(Afb. 1 op pagina 3)

- Zorg ervoor dat de kraan gesloten is.
- Vul het apparaat met drank tot het MAX-niveau dat wordt aangegeven op de vloeistofniveau-indicator (5).
- Sluit de boiler met het deksel.
- Schakel het apparaat in door de schakelaar in stand I te zetten. De AAN/UIT-schakelaar (1) licht groen op.
- Gebruik de temperatuurknop (11) om de gewenste temperatuur te selecteren (de maximale temperatuurinstelling is 110 °C). De werkelijke temperatuur kan verschillen van de geselecteerde temperatuur.
- Wanneer de verwarming bezig is, wordt er geen licht op het verwarmingsindicatielampje (2) weergegeven.
- Wanneer het drankje de geselecteerde temperatuur heeft bereikt, gaat het verwarmingslampje (2) groen branden.
- Wanneer de bescherming tegen droog koken is geactiveerd of de boiler te heet is, gaat het indicatielampje voor bescherming tegen droog koken (2) oranje branden. Haal de stekker uit het stopcontact en laat het volledig afkoelen gedurende 15 ~ 20 minuten. Sluit het vervolgens aan en start het opnieuw op.

Na gebruik / Leeg de boiler

- Schakel het apparaat uit door de schakelaar uit te schakelen en de stekker uit het stopcontact te halen.
- Plaats een lekbak onder de kraan.
- Open de kraan en tap het drankje uit de boiler.
- Wanneer de boiler is geleegd, sluit u de kraan.

Reiniging en onderhoud

- **AANDACHT!** Koppel het apparaat altijd los van de voeding en koel het af voordat u het opbergt, reinigt en onderhoudt.
- Gebruik geen waterstraal of stoomreiniger voor het reinigen en duw het apparaat niet onder water, omdat de onderdelen nat worden en er een elektrische schok kan ontstaan.
- Als het apparaat niet in een goede staat van reiniging wordt gehouden, kan dit een negatieve invloed hebben op de levensduur. Van het apparaat en leiden tot een gevaarlijke situatie.

Reiniging

- Reinig het gekoelde buitenoppervlak met een doek of spons die licht bevochtigd is met een milde zeepoplossing.
- Om redenen van hygiëne moet het apparaat voor en na gebruik worden gereinigd.
- Vermijd contact van water met de elektrische componenten.
- Dompel het apparaat nooit onder in water of andere vloeistoffen.

- Gebruik nooit agressieve reinigingsmiddelen, schuurspunten of reinigingsmiddelen die chloor bevatten. Gebruik voor het reinigen geen staalwol, metalen keukengerei of scherpe of puntige voorwerpen. Gebruik geen benzine of oplosmiddelen!
- Laat de kraan open en spoel de boiler af met schoon water als u drank of vuil water afvoert.
- Reinig en ontkalk de ketelbasis regelmatig (zie hoofdstuk "Ontkalken").
- Geen enkel onderdeel is vaatwasmachinebestendig.

Onderhoud

- Controleer regelmatig de werking van het apparaat om ernstige ongevallen te voorkomen.
- Als u ziet dat het apparaat niet goed werkt of dat er een probleem is, stop dan met het gebruik, schakel het uit en neem contact op met de leverancier.
- Alle onderhouds-, installatie- en reparatiewerkzaamheden moeten worden uitgevoerd door gespecialiseerde en bevoegde technici, of worden aanbevolen door de fabrikant.

Transport en opslag

- Zorg er vóór opslag altijd voor dat het apparaat is losgekoppeld van de stroomtoevoer en volledig is afgekoeld.
- Bewaar het apparaat op een koele, schone en droge plaats.
- Plaats nooit zware voorwerpen op het apparaat, omdat dit het kan beschadigen.
- Verplaats het apparaat niet terwijl het in bedrijf is. Koppel het apparaat tijdens het verplaatsen los van de voeding en houd het aan de onderkant vast.

Ontkalken

- Het oranje indicatielampje gaat branden wanneer de boiler te heet wordt en moet worden gereinigd en/of ontkalkt.
- Dit apparaat moet regelmatig worden gereinigd en ontkalkt. Om dit apparaat in optimale conditie te houden en de werking ervan te garanderen, is het van cruciaal belang dat u het apparaat regelmatig ontkalkt. Afhankelijk van de hardheid van het water en de gebruiksfrequentie moet u de volgende procedure regelmatig herhalen.
- Gebruik voor het ontkalken een ontkalkingsmiddel dat geschikt is voor koffiezetapparaten. U kunt ook puur citroensap, citroenzuur of schoonmaakazijn gebruiken als ontkalkingsmiddel. Lees de instructies die bij het middel zijn geleverd om het juiste mengsel te garanderen. Voor puur citroensap of schoonmaakazijn geldt dat het algemene mengsel van 1/3 schoonmaakazijn of citroensap op 2/3 water aanbrengt.
 1. Giet de oplossing in de boiler tot het maximale "MAX"-niveau.
 2. Wacht tot de oplossing de ophoping losmaakt.
 3. Wrijf lichtjes en voorzichtig met een borstel met zachte haren.
 4. Tap het vuile water af.
 5. Herhaal stap 1-4 totdat de opbouw is verwijderd.
 6. Veeg de oplossing weg met een droge doek.
 7. Wanneer u vuil water wegpompt, laat u de kraan open staan en spoelt u de boiler met schoon water totdat de smaak en geur volledig verdwenen zijn.
 8. Nu kun je de boiler weer gebruiken.

OPMERKING! De garantie valt als het niet regelmatig ontkalken leidt tot verminderde werking of falen van het apparaat.



Problemen oplossen

Als het apparaat niet goed werkt, controleer dan de onderstaande tabel voor de oplossing. Als u het probleem nog steeds niet kunt oplossen, neem dan contact op met de leverancier/dienstverlener.

Problemen	Mogelijke oorzaak	Mogelijke oplossing
Apparaat werkt helemaal niet. Het groene aan/uit-lampje en het indicatielampje branden niet.	Geen netspanning.	Controleer de elektrische aansluitingen.
Boiler schakelt automatisch uit. Het oranje lampje brandt.	Boiler heeft de maximale veiligheidslimieten overschreden. Bescherming tegen droog koken is geactiveerd.	Haal de stekker uit het stopcontact en laat het 15 - 20 minuten afkoelen. Sluit het vervolgens aan en start het opnieuw op.
Boiler bereikt de geselecteerde temperatuur niet. Groen lampje is niet verlicht.	Thermostaat werkt niet.	Neem contact op met de leverancier
	Verwarmingselement werkt niet.	

Garantie

Elk defect dat de functionaliteit van het apparaat beïnvloedt en dat binnen een jaar na aankoop aan het licht komt, wordt gerepareerd door gratis reparatie of vervanging, mits het apparaat is gebruikt en onderhouden volgens de instructies en op geen enkele manier is misbruikt of verkeerd gebruikt. Uw wettelijke rechten worden niet aangetast. Als het apparaat onder garantie wordt geclaimd, vermeld dan waar en wanneer het is gekocht en voeg een aankoopbewijs (bijv. ontvangstbewijs) toe.

In overeenstemming met ons beleid van continue productontwikkeling behouden we ons het recht voor om de product-, verpakkings- en documentatiespecificaties zonder voorafgaande kennisgeving te wijzigen.

Afvoeren en milieu



Bij het buiten gebruik stellen van het apparaat mag het product niet worden afgevoerd met ander huishoudelijk afval. In plaats daarvan is het uw verantwoordelijkheid om uw afvalapparatuur weg te gooien door het over te dragen aan een aangeezene inzamelpunt. Het niet naleven van deze regel kan worden bestraft in overeenstemming met de toepasselijke regelgeving inzake afvalverwijdering. Het gescheiden inzamelen en recyclen van uw afvalapparatuur op het moment van verwijdering helpt natuurlijke hulpbronnen te behouden en ervoor te zorgen dat het wordt gerecycled op een manier die de menselijke gezondheid en het milieu beschermt.

Neem voor meer informatie over waar u uw afval kunt afgeven voor recycling contact op met uw lokale afvalinzamelingsbedrijf. De fabrikanten en importeurs nemen geen verantwoordelijkheid voor recycling, behandeling en ecologische verwijdering, hetzij rechtstreeks, hetzij via een openbaar systeem.

Szanowny Kliencie,

Dziękujemy za zakup tego urządzenia Hendi. Przed zainstalowaniem i pierwszym użyciem urządzenia należy uważnie przeczytać niniejszą instrukcję obsługi, zwracając szczególną uwagę na opisane poniżej przepisy bezpieczeństwa.

Instrukcje dotyczące bezpieczeństwa

- Urządzenie należy użytkować wyłącznie zgodnie z jego przeznaczeniem opisanym w niniejszej instrukcji.
- Producent nie ponosi odpowiedzialności za jakiegokolwiek uszkodzenia spowodowane nieprawidłową eksploatacją i niewłaściwym użytkowaniem.
-  **NIEBIEZPIECZEŃSTWO! RYZYKO PORAŻENIA PRĄDEM!** Nie podejmować samodzielnych prób naprawy urządzenia. Nie zanurzać elektrycznych części urządzenia w wodzie ani innych płynach. Nigdy nie trzymać urządzenia pod bieżącą wodą.
- **NIGDY NIE UŻYWAJ USZKODZONEGO URZĄDZENIA!** Należy regularnie sprawdzać połączenia elektryczne i przewód pod kątem uszkodzeń. W przypadku uszkodzenia należy odłączyć urządzenie od zasilania. Wszelkie naprawy powinny być wykonywane wyłącznie przez dostawcę lub wykwalifikowaną osobę, aby uniknąć niebezpieczeństwa lub obrażeń ciała.
- **OSTRZEŻENIE!** Podczas ustawiania urządzenia należy w razie potrzeby poprowadzić przewód zasilający bezpiecznie, aby uniknąć przypadkowego pociągnięcia, uszkodzenia, kontaktu z powierzchnią grzewczą lub zagrożenia potknięciem się.
- **OSTRZEŻENIE!** Dopóki wtyczka jest podłączona do gniazda, urządzenie jest podłączone do zasilania.
- **OSTRZEŻENIE!** ZAWSZE należy wyłączać urządzenie przed odłączeniem od źródła zasilania, czyszczeniem, konserwacją lub przechowywaniem.
- Urządzenie należy podłączyć wyłącznie do gniazdka elektrycznego o napięciu i częstotliwości podanej na etykiecie urządzenia.
- Nie dotykać wtyczki/potąceń elektrycznych mokrymi lub wilgotnymi rękami.
- Urządzenie oraz wtyczkę/potąceń elektryczne należy przechowywać z dala od wody i innych płynów. Jeśli urządzenie przedostanie się do wody, należy natychmiast odłączyć je od źródła zasilania. Nie używać urządzenia, dopóki nie zostanie sprawdzone przez certyfikowanego technika. Niezastosowanie się do tych instrukcji będzie stanowić zagrożenie dla życia.
- Podłączyć zasilacz do łatwo dostępnego gniazdka elektrycznego, aby w razie nagłego wypadku można było natychmiast odłączyć urządzenie.
- Upewnić się, że przewód nie styka się z ostrymi lub gorącymi przedmiotami i trzymać go z dala od otwartego ognia. Nigdy nie ciągnąć za przewód zasilający, aby odłączyć go od gniazdka. Zamiast tego zawsze wyciągać wtyczkę.
- Nigdy nie przenosić urządzenia za przewód.
- Nigdy nie należy samodzielnie otwierać obudowy urządzenia.
- Nie wkładać żadnych przedmiotów do obudowy urządzenia.
- Nigdy nie pozostawiać urządzenia bez nadzoru podczas pracy.
- Urządzenie powinno być obsługiwane przez przeszkolony personel w kuchni restauracji, stołówki lub bar itp.
- Urządzenie nie powinno być obsługiwane przez osoby o ograniczonych zdolnościach fizycznych, sensorycznych lub umysłowych, a także przez osoby nieposiadające odpowiedniego



doświadczenia i wiedzy.

- Urządzenie nie powinno być w żadnym wypadku używane przez dzieci.
- Urządzenie i jego połączenia elektryczne należy przechowywać w miejscu niedostępnym dla dzieci.
- Nigdy nie używać akcesoriów ani innych urządzeń innych niż dostarczone z urządzeniem lub zalecane przez producenta. W przeciwnym razie może dojść do zagrożenia bezpieczeństwa użytkownika i uszkodzenia urządzenia. Należy używać wyłącznie oryginalnych części i akcesoriów.
- Nie używać urządzenia za pomocą zewnętrznego zegara lub systemu zdalnego sterowania.
- Nie stawiać urządzenia na elementach grzejnych (benzynowych, elektrycznych, węglowych itp.).
- Nie zakrywać urządzenia podczas pracy.
- Nie umieszczać żadnych przedmiotów na urządzeniu.
- Nie używać urządzenia w pobliżu otwartego ognia, materiałów wybuchowych lub łatwopalnych. Urządzenie należy zawsze obsługiwać na poziomej, stabilnej, czystej, odpornej na wysoką temperaturę i suchej powierzchni.
- Urządzenie nie nadaje się do instalacji w miejscu, w którym można użyć strumienia wody.
- Podczas użytkowania pozostawić co najmniej 20 cm miejsca wokół urządzenia w celu zapewnienia wentylacji.
- **OSTRZEŻENIE!** Wszystkie otwory wentylacyjne w urządzeniu powinny być wolne od przeszkód.

Specjalne instrukcje dotyczące bezpieczeństwa

- Urządzenie jest przeznaczone do użytku komercyjnego.
-  **UWAGA! RYZYKO OPARZEŃ! GORĄCYCH POWIERZCHNI!** Temperatura dostępnych powierzchni podczas użytkowania może być bardzo wysoka. Dotknąć tylko panelu sterowania, uchwytów, przelączników, pokręteł zegara lub pokręteł regulacji temperatury.
- Jeśli przewód zasilający jest uszkodzony, aby uniknąć zagrożenia, musi go wymienić producent, jego przedstawiciel serwisowy lub inna wykwalifikowana osoba. (Staty przewód zasilający wewnątrz, ale można go wymienić)
- **OSTRZEŻENIE!** Nie wolno wyjmować ani otwierać pokrywy podczas pracy urządzenia. Para może wydostać się i spowodować oparzenia.
- Nigdy nie używać urządzenia bez wody.
- **UWAGĘ!** Nie napętniać wodą powyżej poziomu MAX.
- Unikać wrzenia na sucho. Urządzenie jest zabezpieczone przed wrzeniem na sucho przez zabezpieczenie przed przegrzaniem.
- Zabezpieczenie przed przegrzaniem powoduje automatyczne wyłączenie urządzenia. W takim przypadku pozwól urządzeniu całkowicie ostygnąć przed ponownym użyciem. Dodawanie wody do gorącego czajnika to niebezpieczne, ponieważ może powstać nagła para.

Przeznaczenie

- To urządzenie jest przeznaczone do zastosowań komercyjnych, na przykład w kuchniach restauracji, stołówek, szpitali i przedsiębiorstw komercyjnych, takich jak piekarnie, rzeźnie itp., ale nie do ciągłej masowej produkcji żywności.
- Urządzenie jest przeznaczone do gotowania i podgrzewania grzanego wina. Nie nadaje się do czekolady, mleka ani innych płynów. Każde inne użycie może prowadzić do uszkodzenia urządzenia lub obrażeń ciała.

- Używanie urządzenia w jakimkolwiek innym celu należy uznać za niewłaściwe użycie urządzenia. Użytkownik ponosi wyłączną odpowiedzialność za niewłaściwe korzystanie z urządzenia.

Instalacja uziemienia

To urządzenie jest sklasyfikowane jako urządzenie **klasy I** i musi być podłączone do uziemienia ochronnego. Uziemienie zmniejsza ryzyko porażenia prądem elektrycznym poprzez zapewnienie przewodu ewakuacyjnego do prądu elektrycznego. Urządzenie jest wyposażone w przewód zasilający z wtyczką uziemiającą lub w połączenia elektryczne z przewodem uziemiającym. Połączenia muszą być prawidłowo zainstalowane i uziemione.

Główne części produktu

(Rys. 1 na stronie 3)

1. Przelącznik WŁ./WYŁ.
2. Wskaźnik ochrony przed wrzeniem na sucho (pomarańczowy) / wskaźnik nagrzewania (zielony)
3. Zawór spustowy
4. Dźwignia
5. Wskaźnik poziomu cieczy
6. Uchwyt podnoszący
7. Otwór wentylacyjny pary
8. Uchwyt pokrywy pokrywy
9. Pokrywa pokrywy
10. Pojemnik
11. Pokrętło regulacji temperatury
12. Taca ociekowa

Uwaga: Treść niniejszej instrukcji dotyczy wszystkich wymienionych pozycji, chyba że określono inaczej. Wygląd może różnić się od przedstawionego na ilustracjach.

Przygotowanie przed użyciem

- Usunąć wszystkie opakowania ochronne i opakowania.
- Sprawdzić, czy urządzenie jest w dobrym stanie i czy jest wyposażone we wszystkie akcesoria. W przypadku niepełnej lub uszkodzonej dostawy należy niezwłocznie skontaktować się z dostawcą. W takim przypadku nie należy używać urządzenia.
- Przed użyciem wyczyścić akcesoria i urządzenie (patrz ==> Czyszczenie i konserwacja).
- Upewnić się, że urządzenie jest całkowicie suche.
- Ustawić urządzenie na poziomej, stabilnej i odpornej na działanie wysokiej temperatury powierzchni, która jest bezpieczna przed rozpryskami wody.
- Opakowanie należy zachować, jeśli urządzenie ma być przechowywane w przyszłości.
- Należy zachować instrukcję obsługi do wykorzystania w przyszłości.

UWAGA! Ze względu na pozostałości produkcyjne urządzenie może emitować lekki zapach podczas kilku pierwszych zastosowań. Jest to normalne i nie oznacza żadnych wad ani zagrożeń. Upewnić się, że urządzenie jest dobrze wentylowane.



Instrukcja obsługi

(Rys. 1 na stronie 3)

- Upewnić się, że zawór wody jest zamknięty.
- Napętnić urządzenie napojem do poziomu MAX wskazanego na wskaźniku poziomu płynu [5].
- Zamknij kociot pokrywka.
- Włączyć urządzenie, ustawiając przełącznik w położeniu I. Przełącznik WŁ./WYŁ. (1) zaświeci się na zielono.
- Za pomocą pokrętki regulacji temperatury (11) wybrać żądaną temperaturę (maksymalne ustawienie temperatury to 110°C). Rzeczywista temperatura może różnić się od wybranej.
- Podczas nagrzewania wskaźnik nagrzewania (2) nie świeci.
- Gdy napój osiągnie wybraną temperaturę, wskaźnik nagrzewania (2) zaświeci się na zielono.
- Jeśli włączona jest ochrona przed wrzeniem na sucho lub bojler jest zbyt gorący, wskaźnik ochrony przed wrzeniem na sucho (2) zaświeci się na pomarańczowo. Odtąć urządzenie od zasilania i pozostawić do całkowitego ostygnięcia na 15 ~ 20 minut. Następnie podłączyć go i uruchomić ponownie.

Po użyciu / Opróżnić kociot

- Wyłączyć urządzenie, wyłączając przełącznik i wyjmując wtyczkę z gniazdka.
- Umieścić tacę ociekową pod kranem.
- Otworzyć zawór wody i spuścić napój z kotta.
- Po opróżnieniu kotta zamknąć zawór.

Czyszczenie i konserwacja

- **UWAGĘ!** Przed przechowywaniem, czyszczeniem i konserwacją należy zawsze odłączyć urządzenie od zasilania i ostygnąć.
- Nie używać strumienia wody ani myjki parowej do czyszczenia ani nie wpychać urządzenia pod wodę, ponieważ może to spowodować zamoczenie części i porażenie prądem.
- Jeśli urządzenie nie jest utrzymywane w dobrym stanie czystości, może to niekorzystnie wpłynąć na żywotność urządzenia i spowodować niebezpieczeństwo.

Czyszczenie

- Ochlodzoną powierzchnię zewnętrzną należy czyścić ściereczką lub gąbką lekko zwilżoną łagodnym roztworem mydła.
- Ze względów higienicznych urządzenie należy czyścić przed i po użyciu.
- Unikać kontaktu wody z elementami elektrycznymi.
- Nigdy nie zanurzać urządzenia w wodzie ani innych płynach.
- Nigdy nie używać agresywnych środków czyszczących, ściernych gąbek ani środków czyszczących zawierających chlor. Do czyszczenia nie należy używać wetny stalowej, metalowych narzędzi ani zadnych ostrych lub spiczastych przedmiotów. Nie używać benzyny ani rozpuszczalników!
- Po spuszczeniu napoju lub brudnej wody pozostawić otwarty kran i przepłukać bojler czystą wodą.
- Regularnie czyścić i odkamieniać podstawę kotta (patrz rozdział „Odkamienianie”).
- Żadne części nie nadają się do mycia w zmywarce.

Konserwacja

- Należy regularnie sprawdzać działanie urządzenia, aby uniknąć poważnych wypadków.
- Jeśli zauważysz, że urządzenie nie działa prawidłowo lub wystąpił problem, przestań z niego korzystać, wyłącz je i skontaktuj się z dostawcą.
- Wszelkie prace konserwacyjne, montażowe i naprawcze muszą być wykonywane przez wyspecjalizowanych i autoryzowanych techników lub zalecane przez producenta.

Transport i przechowywanie

- Przed przechowywaniem należy zawsze upewnić się, że urządzenie zostało odłączone od zasilania i całkowicie schłodzone.
- Urządzenie należy przechowywać w chłodnym, czystym i suchym miejscu.
- Nigdy nie umieszczaj na urządzeniu ciężkich przedmiotów, ponieważ może to spowodować jego uszkodzenie.
- Nie przemieszczaj urządzenia podczas pracy. Podczas przenoszenia urządzenia odłączyć je od zasilania i przytrzymać je u dołu.

Odkamienianie

- Pomarańczowa lampka kontrolna zaświeci się, gdy podgrzewacz będzie zbyt gorący i należy go wyczyścić i/lub odkamieniać.
- Urządzenie należy często czyścić i odkamieniać. Aby utrzymać urządzenie w optymalnym stanie i zapewnić jego działanie, należy regularnie odkamieniać je. W zależności od twardości wody i częstotliwości użytkowania należy regularnie powtarzać poniższą procedurę.
- Do odkamieniania należy używać środka odkamieniającego, który jest odpowiedni dla ekspresów do kawy. Jako środek do usuwania kamienia można również użyć czystego soku z cytryny, kwasu cytrynowego lub octu czyszczącego. Aby zapewnić odpowiednią mieszaninę, należy przeczytać instrukcje dostarczone wraz ze środkiem. W przypadku czystego soku z cytryny lub octu czyszczącego ogólną mieszaninę nałożyć 1/3 octu czyszczącego lub soku z cytryny na 2/3 wody.
 1. Wlać roztwór do kotta do maksymalnego poziomu „MAX”.
 2. Odczekać, aż roztwór poluzuje nagromadzony osad.
 3. Delikatnie i delikatnie pocieraj szcztoką o miękkim włosiu.
 4. Odpompować brudną wodę.
 5. Powtarzać kroki od 1 do 4 aż do usunięcia osadu.
 6. Wytrzeć roztwór za pomocą suchej ściereczki
 7. Po odpompowaniu brudnej wody pozostawić otwarty kran i przepłukać bojler czystą wodą, aż smak i zapach całkowicie znikną.
 8. Teraz możesz ponownie użyć bojlera”.

UWAGA! Gwarancja jest nieważna, jeśli niewykonanie usuwania kamienia regularnie prowadzi do ograniczenia działania lub awarii urządzenia.

Rozwiązywanie problemów

Jeśli urządzenie nie działa prawidłowo, należy zapoznać się z poniższą tabelą. Jeśli nadal nie możesz rozwiązać problemu, skontaktuj się z dostawcą/dostawcą usług.

Problemy	Możliwa przyczyna	Możliwe rozwiązanie
Urządzenie w ogóle nie działa. Nie świeci się zielona kontrolka wł./wyt. ani kontrolka .	Brak zasilania sieciowego.	Sprawdzić połączenia elektryczne.
Kociot wyłącza się automatycznie. Zapali się pomarańczowa lampka.	Kociot przekroczył maksymalne limity bezpieczeństwa. Włączona jest ochrona przed wrzeniem na sucho.	Odłączyć urządzenie od zasilania i pozostawić do ostygnięcia na 15 ~ 20 minut. Następnie podłączyć go i uruchomić ponownie.
Kociot nie osiąga wybranej temperatury. Zielone światło nie jest podświetlony.	Termostat nie działa.	Skontaktuj się z dostawcą
	Grzałka nie działa.	

Gwarancja

Każda wada bądź usterka powodująca niewłaściwe funkcjonowanie urządzenia, która ujawni się w ciągu jednego roku od daty zakupu, zostanie bezpłatnie usunięta lub urządzenie zostanie wymienione na nowe, o ile było użytkowane i konserwowane zgodnie z instrukcją obsługi i nie było wykorzystywane w niewłaściwy sposób lub niezgodnie z przeznaczeniem. Postanowienie to w żadnej mierze nie narusza innych praw użytkownika wynikających z przepisów prawa. W przypadku zgłoszenia urządzenia do naprawy lub wymiany w ramach gwarancji należy podać miejsce i datę zakupu urządzenia i dotychczas dowód zakupu (np. paragon).

Zgodnie z naszą polityką ciągłego doskonalenia wyrobów zastrzegamy sobie prawo do wprowadzania bez uprzedzenia zmian w wyrobie, opakowaniu oraz danych technicznych podawanych w dokumentacji.

Wycofanie z użytkowania i ochrona środowiska

Pamiętaj!

Nie wyrzucaj zużytego sprzętu łącznie z innymi odpadami

Nie demontuj zużytych urządzeń zawierających niebezpieczne składniki na własną rękę!

Groź Ci za to kary grzywny!

Po zakończeniu eksploatacji produktu nie wolno gromadzić razem z odpadami komunalnymi, tylko należy odstawić do punktu odbioru odpadów elektrycznych i elektronicznych. Użytkownik ponosi odpowiedzialność za przekazanie wycofanego z użytkowania urządzenia do punktu gospodarowania odpadami. Nieprzestrzeganie tej zasady może być karane zgodnie z lokalnie obowiązującymi przepisami dotyczącymi gospodarowania odpadami. Jeśli urządzenie wycofane z użytkowania jest poprawnie odebrane jako osobny odpad, może zostać przetworzone i zutylozowane w sposób przyjazny dla środowiska, co zmniejsza negatywny wpływ na środowisko i zdrowie ludzi. Aby uzyskać

więcej informacji dotyczących dostępnych usług w zakresie odbioru odpadów, należy skontaktować się z lokalną firmą odbierającą odpady.



Symbol przekreślonego kosza na śmieci oznacza, że tego produktu nie wolno wyrzucać do zwykłych pojemników na odpady.

Zużyte urządzenia elektryczne i elektroniczne mogą zawierać niebezpieczne składniki np. rtęć, ołów, kadm lub freon. Jeśli tego typu substancje przedostaną się w sposób niekontrolowany do środowiska, spowodują skażenie wody i gleby, a także wpłyną niekorzystnie na zdrowie ludzi i zwierząt.

Właściwe postępowanie ze użytym sprzętem zapobiega potencjalnym negatywnym konsekwencjom dla środowiska naturalnego i ludzkiego zdrowia.

Jednocześnie oszczędzamy naturalne zasoby naszej Ziemi wykorzystując powtórnie surowce uzyskane z przetwarzania sprzętu.

FRANÇAIS

Cher client,

Merci d'avoir acheté cet appareil. Lisez attentivement ce manuel d'utilisation, en accordant une attention particulière aux réglementations de sécurité décrites ci-dessous, avant d'installer et d'utiliser cet appareil pour la première fois.

Consignes de sécurité

- Utilisez l'appareil uniquement pour l'usage prévu pour lequel il a été conçu, comme décrit dans ce manuel.
- Le fabricant n'est pas responsable des dommages causés par un fonctionnement incorrect et une utilisation incorrecte.
-  **DANGER ! RISQUE DE CHOC ÉLECTRIQUE!** N'essayez pas de réparer l'appareil vous-même. N'immergez pas les composants électriques de l'appareil dans de l'eau ou d'autres liquides. Ne tenez jamais l'appareil sous l'eau courante.
- **NE JAMAIS UTILISER UN APPAREIL ENDOMMAGÉ!** Vérifiez régulièrement que les connexions électriques et le cordon ne sont pas endommagés. Lorsqu'il est endommagé, débranchez l'appareil de l'alimentation électrique. Toute réparation ne doit être effectuée que par un fournisseur ou une personne qualifiée pour éviter tout danger ou blessure.
- **AVERTISSEMENT!** Lors du positionnement de l'appareil, acheminez le câble d'alimentation en toute sécurité si nécessaire pour éviter toute traction involontaire, tout dommage, tout contact avec la surface chauffante ou tout risque de trébuchement.
- **AVERTISSEMENT!** Tant que la prise est branchée, l'appareil est branché sur l'alimentation.
- **AVERTISSEMENT!** TOUJOURS éteindre l'appareil avant de le débrancher de l'alimentation électrique, du nettoyage, de l'entretien ou du stockage.
- Raccordez l'appareil à une prise électrique uniquement avec la tension et la fréquence mentionnées sur l'étiquette de l'appareil.
- Ne touchez pas la prise/les connexions électriques avec des mains mouillées ou humides.



- Tenez l'appareil et les prises/raccordements électriques à l'écart de l'eau et d'autres liquides. Si l'appareil tombe dans l'eau, retirez immédiatement les connexions de l'alimentation électrique. N'utilisez pas l'appareil tant qu'il n'a pas été vérifié par un technicien certifié. Le non-respect de ces instructions entraînera des risques mettant en jeu le pronostic vital.
- Branchez l'alimentation sur une prise électrique facilement accessible afin de pouvoir débrancher immédiatement l'appareil en cas d'urgence.
- Assurez-vous que le cordon n'entre pas en contact avec des objets tranchants ou chauds et tenez-le à l'écart du feu. Ne tirez jamais sur le cordon d'alimentation pour le débrancher de la prise, tirez toujours sur la prise à la place.
- Ne portez jamais l'appareil par son cordon.
- N'essayez jamais d'ouvrir vous-même le boîtier de l'appareil.
- N'insérez pas d'objets dans le boîtier de l'appareil.
- Ne laissez jamais l'appareil sans surveillance pendant l'utilisation.
- Cet appareil doit être utilisé par du personnel qualifié dans la cuisine du restaurant, dans les cantines ou au bar, etc.
- Cet appareil ne doit pas être utilisé par des personnes ayant des capacités physiques, sensorielles ou mentales réduites, ou par des personnes qui manquent d'expérience et de connaissances.
- Cet appareil ne doit en aucun cas être utilisé par des enfants.
- Gardez l'appareil et ses connexions électriques hors de portée des enfants.
- N'utilisez jamais d'accessoires ou d'autres dispositifs que ceux fournis avec l'appareil ou recommandés par le fabricant. Le non-respect de cette consigne peut présenter un risque pour la sécurité de l'utilisateur et endommager l'appareil. Utilisez uniquement des pièces et accessoires d'origine.
- N'utilisez pas cet appareil au moyen d'une minuterie externe ou d'un système de télécommande.
- Ne placez pas l'appareil sur un objet chauffant (essence, électrique, cuisinière à charbon, etc.).
- Ne couvrez pas l'appareil en fonctionnement.
- Ne placez aucun objet sur l'appareil.
- N'utilisez pas l'appareil à proximité de flammes nues, de matériaux explosifs ou inflammables. Utilisez toujours l'appareil sur une surface horizontale, stable, propre, résistante à la chaleur et sèche.
- L'appareil ne convient pas à une installation dans une zone où un jet d'eau pourrait être utilisé.
- Laissez un espace d'au moins 20 cm autour de l'appareil pour la ventilation pendant l'utilisation.
- **AVERTISSEMENT!** Veillez à ce que toutes les ouvertures de ventilation de l'appareil ne soient pas obstruées.

Instructions de sécurité spéciales

- Cet appareil est destiné à un usage commercial.



PRUDENCE ! RISQUE DE BRÛLURES ! SURFACES CHAUDES! La température des surfaces accessibles peut être très élevée pendant l'utilisation. Touchez uniquement le panneau de commande, les poignées, les commutateurs, les boutons de commande du minuteur ou les boutons de contrôle de la température.

- Si le cordon d'alimentation est endommagé, il doit être remplacé par le fabricant, son agent d'entretien ou des personnes qualifiées de la même manière afin d'éviter tout danger. (Cordon d'alimentation fixe à l'intérieur, mais il peut être remplacé)

- **AVERTISSEMENT !** Ne retirez ou n'ouvrez jamais le couvercle lorsque l'appareil est en marche. La vapeur peut sortir et provoquer des brûlures.
- N'utilisez jamais cet appareil sans eau.
- **ATTENTION!** Ne pas remplir d'eau au-delà du niveau MAX.
- Éviter de faire bouillir à sec. Cet appareil est protégé contre l'ébullition à sec par une protection contre la surchauffe.
- Cette protection contre la surchauffe éteint automatiquement l'appareil. Dans ce cas, l'appareil refroidit complètement avant de le réutiliser. Ajouter de l'eau à une bouilloire chaude est dangereux car de la vapeur soudaine peut survenir.

Utilisation prévue

- Cet appareil est destiné à être utilisé pour des applications commerciales, par exemple dans les cuisines de restaurants, les cantines, les hôpitaux et les entreprises commerciales telles que les boulangeries, les boucheries, etc., mais pas pour la production de masse continue d'aliments.
- L'appareil est conçu pour faire bouillir l'eau et chauffer le vin chaud. Ne convient pas au chocolat, au lait ou à d'autres liquides. Toute autre utilisation peut endommager l'appareil ou causer des blessures corporelles.
- L'utilisation de l'appareil à toute autre fin sera considérée comme une mauvaise utilisation de l'appareil. L'utilisateur sera seul responsable de l'utilisation inappropriée de l'appareil.

Installation de mise à la terre

Cet appareil est classé en classe de **protection I** et doit être raccordé à une terre de protection. La mise à la terre réduit le risque de choc électrique en fournissant un fil de fuite pour le courant électrique.

Cet appareil est équipé d'un cordon d'alimentation avec fiche de mise à la terre ou de connexions électriques avec fil de mise à la terre. Les connexions doivent être correctement installées et mises à la terre.

Principales parties du produit

(Fig. 1 à la page 3)

1. Interrupteur MARCHE/ARRÊT
2. Indicateur de protection contre l'ébullition à sec (orange) / Indicateur de chauffage (vert)
3. Robinet de vidange
4. Levier
5. Indicateur de niveau de liquide
6. Poignée de levage
7. Évent de vapeur
8. Poignée du couvercle
9. Couvercle du couvercle
10. Conteneur
11. Cadran de température
12. Bac d'égouttage

Remarque: Le contenu de ce manuel s'applique à tous les éléments répertoriés, sauf indication contraire. L'apparence peut varier par rapport aux illustrations illustrées.



Préparation avant utilisation

- Retirez tous les emballages et emballages de protection.
- Vérifiez que l'appareil est en bon état et avec tous les accessoires. En cas de livraison incomplète ou endommagée, veuillez contacter immédiatement le fournisseur. Dans ce cas, n'utilisez pas l'appareil.
- Nettoyez les accessoires et l'appareil avant utilisation (voir ==> Nettoyage et entretien).
- Assurez-vous que l'appareil est complètement sec.
- Placez l'appareil sur une surface horizontale, stable et résistante à la chaleur, sans risque d'éclaboussures d'eau.
- Conservez l'emballage si vous avez l'intention de ranger votre appareil à l'avenir.
- Conservez le manuel d'utilisation pour référence ultérieure.

NOTE! En raison des résidus de fabrication, l'appareil peut émettre une légère odeur lors des premières utilisations. Cela est normal et n'indique aucun défaut ou danger. Assurez-vous que l'appareil est bien ventilé.

Mode d'emploi

(Fig. 1 à la page 3)

- Assurez-vous que le robinet est fermé.
- Remplissez l'appareil de boisson jusqu'au niveau MAX indiqué sur l'indicateur de niveau de liquide (5).
- Fermer la chaudière avec le couvercle.
- Allumez l'appareil en mettant l'interrupteur en position I. L'interrupteur MARCHE/ARRÊT (1) s'allume en vert.
- Utiliser le sélecteur de température (11) pour sélectionner la température souhaitée (la température maximale est de 110 °C). La température réelle peut différer de la température sélectionnée.
- Lorsque le chauffage est en cours, aucun témoin lumineux ne s'allume sur l'indicateur de chauffage (2).
- Lorsque la boisson a atteint la température sélectionnée, l'indicateur de chauffage (2) s'allume en vert.
- Lorsque la protection contre l'ébullition à sec est activée ou que la chaudière est trop chaude, l'indicateur de protection contre l'ébullition à sec (2) s'allume en orange. Débranchez-le et laissez-le refroidir complètement pendant 15 à 20 minutes. Ensuite, branchez-le et redémarrez.

Après utilisation/Vider la chaudière

- Éteignez l'appareil en éteignant l'interrupteur et en retirant la fiche de la prise.
- Placez un bac de récupération sous le robinet.
- Ouvrez le robinet et vidangez la boisson hors de la chaudière.
- Une fois la chaudière vidangée, fermer le robinet.

Nettoyage et entretien

- **ATTENTION!** Débranchez toujours l'appareil de l'alimentation et refroidissez-le avant de le ranger, de le nettoyer et de l'entretenir.
- N'utilisez pas de jet d'eau ou de nettoyeur à vapeur pour le nettoyage et ne poussez pas l'appareil sous l'eau, car les pièces risquent d'être mouillées et un choc électrique pourrait en résulter.
- Si l'appareil n'est pas maintenu dans un bon état de propreté, cela peut nuire à la durée de vie de l'appareil et entraîner une situation dangereuse.

Nettoyage

- Nettoyez la surface extérieure refroidie avec un chiffon ou une éponge légèrement humidifiée avec une solution de savon doux.
- Pour des raisons d'hygiène, l'appareil doit être nettoyé avant et après utilisation.
- Éviter tout contact avec l'eau des composants électriques.
- Ne jamais immerger l'appareil dans de l'eau ou d'autres liquides.
- N'utilisez jamais d'agents nettoyants agressifs, d'éponges abrasives ou d'agents nettoyants contenant du chlore. N'utilisez pas de laine d'acier, d'ustensiles métalliques ou d'objets pointus ou pointus pour le nettoyage. N'utilisez pas d'essence ou de solvants!
- Lorsque vous vidangez une boisson ou de l'eau sale, laissez le robinet ouvert et rincez la chaudière à l'eau claire.
- Nettoyer et détartrer la base de la chaudière à intervalles réguliers (voir chapitre « Détartrage »).
- Aucune pièce n'est lavable au lave-vaisselle.

Maintenance

- Vérifiez régulièrement le fonctionnement de l'appareil pour éviter les accidents graves.
- Si vous constatez que l'appareil ne fonctionne pas correctement ou qu'il y a un problème, arrêtez de l'utiliser, éteignez-le et contactez le fournisseur.
- Tous les travaux d'entretien, d'installation et de réparation doivent être effectués par des techniciens spécialisés et autorisés, ou recommandés par le fabricant.

Transport et stockage

- Avant de ranger l'appareil, assurez-vous toujours qu'il a été débranché de l'alimentation et complètement refroidi.
- Rangez l'appareil dans un endroit frais, propre et sec.
- Ne placez jamais d'objets lourds sur l'appareil, car cela pourrait l'endommager.
- Ne déplacez pas l'appareil lorsqu'il est en cours de fonctionnement. Débranchez l'appareil de l'alimentation électrique lorsque vous le déplacez et maintenez-le en bas.

Détartrage

- Le voyant orange s'allume lorsque la chaudière devient trop chaude et doit être nettoyée et/ou détartrée.
- Cet appareil doit être nettoyé et détartré fréquemment. Pour maintenir cet appareil dans un état optimal et assurer son fonctionnement, il est essentiel de le détartrer régulièrement. En fonction de la dureté de l'eau et de la fréquence d'utilisation, vous devez répéter régulièrement la procédure suivante.
- Pour détartrer, utilisez un agent détartrant adapté aux cafetières. Vous pouvez également utiliser du jus de citron pur, de l'acide citrique ou du vinaigre nettoyant comme agent détartrant. Pour garantir le mélange correct, lire les instructions fournies avec l'agent. Pour le jus de citron pur ou le vinaigre de nettoyage, le mélange général s'applique à 2/3 d'eau avec 1/3 de vinaigre de nettoyage ou de jus de citron.



1. Verser la solution dans la chaudière jusqu'au niveau maximum « MAX ».
2. Attendre que la solution relâche l'accumulation.
3. Frotter légèrement et délicatement avec un pinceau à poils doux.
4. Vidangez l'eau sale.
5. Répéter les étapes 1 à 4 jusqu'à ce que l'accumulation ait été éliminée.
6. Utilisez un chiffon sec pour essuyer la solution.
7. Lorsque vous vidangez l'eau sale, laissez le robinet ouvert et rincez la chaudière à l'eau propre jusqu'à ce que le goût et l'odeur aient complètement disparu.
8. Vous pouvez maintenant réutiliser la chaudière.

REMARQUE ! La garantie est nulle si le défaut de démarrage régulier entraîne une réduction du fonctionnement ou une défaillance de l'appareil.

Dépannage

Si l'appareil ne fonctionne pas correctement, consultez le tableau ci-dessous pour connaître la solution. Si vous ne parvenez toujours pas à résoudre le problème, veuillez contacter le fournisseur/prestataire de services.

Problèmes	Cause possible	Solution possible
L'appareil ne fonctionne pas du tout. Ni le voyant vert de marche/arrêt ni le voyant lumineux ne sont allumés.	Pas d'alimentation secteur.	Vérifiez les connexions électriques.
La chaudière s'éteint automatiquement. Le voyant orange est allumé.	La chaudière a dépassé les limites de sécurité maximales. La protection contre l'ébullition à sec est activée.	Débrancher et laisser refroidir pendant 15 à 20 minutes. Ensuite, branchez-le et redémarrez.
La chaudière n'atteint pas la température sélectionnée. Le voyant vert n'est pas illuminé.	Le thermostat ne fonctionne pas.	Contacter le fournisseur
	L'élément chauffant ne fonctionne pas.	

Garantie

Tout défaut affectant le fonctionnement de l'appareil qui devient apparent dans l'année suivant l'achat sera réparé ou remplacé gratuitement à condition que l'appareil ait été utilisé et entretenu conformément aux instructions et qu'il n'ait pas été utilisé de manière abusive ou incorrecte de quelque manière que ce soit. Vos droits statutaires ne sont pas affectés. Si l'appareil est revendiqué sous garantie, indiquez où et quand il a été acheté et incluez une preuve d'achat (par ex., reçu).

Conformément à notre politique de développement continu des produits, nous nous réservons le droit de modifier les spécifications du produit, de l'emballage et de la documentation sans préavis.

Mise au rebut et environnement



Lors de la mise hors service de l'appareil, le produit ne doit pas être mis au rebut avec d'autres déchets ménagers. Au lieu de cela, il est de votre responsabilité de jeter vos déchets en les remettant à un point de collecte désigné. Le non-respect de cette règle peut être sanctionné conformément aux réglementations applicables en matière d'élimination des déchets. La collecte et le recyclage séparés de vos déchets au moment de leur élimination contribueront à préserver les ressources naturelles et à garantir qu'ils sont recyclés d'une manière qui protège la santé humaine et l'environnement. Pour plus d'informations sur l'endroit où vous pouvez déposer vos déchets pour recyclage, veuillez contacter votre entreprise locale de collecte des déchets. Les fabricants et les importateurs ne sont pas responsables du recyclage, du traitement et de l'élimination écologique, que ce soit directement ou par le biais d'un système public.

ITALIANO

Gentile cliente,

Grazie per aver acquistato questo elettrodomestico HENDI. Prima di installare e utilizzare questo apparecchio per la prima volta, leggere attentamente il presente manuale d'uso, prestando particolare attenzione alle norme di sicurezza descritte di seguito.

Istruzioni di sicurezza

- Utilizzare l'apparecchiatura solo per lo scopo per cui è stata progettata, come descritto nel presente manuale.
- Il produttore non è responsabile per eventuali danni causati da un funzionamento errato e da un uso improprio.
-  **PERICOLO! RISCHIO DI SCOSSE ELETTRICHE!** Non tentare di riparare l'apparecchiatura da soli. Non immergere le parti elettriche dell'apparecchiatura in acqua o altri liquidi. Non tenere mai l'apparecchiatura sotto l'acqua corrente.
- **NON UTILIZZARE MAI UN APPARECCHIO DANNEGGIATO!** Controllare regolarmente che i collegamenti elettrici e il cavo non presentino danni. Se danneggiato, scollegare l'apparecchiatura dall'alimentazione. Eventuali riparazioni devono essere eseguite solo da un fornitore o da una persona qualificata per evitare pericoli o lesioni.
- **AVVERTENZA!** Quando si posiziona l'apparecchiatura, instradare il cavo di alimentazione in modo sicuro, se necessario, per evitare di tirare involontariamente, danneggiarsi, venire a contatto con la superficie di riscaldamento o causare un pericolo di inciampo.
- **AVVERTENZA!** Finché la spina è nella presa, l'apparecchiatura è collegata all'alimentazione.
- **AVVERTENZA!** Spegnerne SEMPRE l'apparecchiatura prima di scollegarla dall'alimentazione, dalla pulizia, dalla manutenzione o dalla conservazione.
- Collegare l'apparecchiatura solo a una presa elettrica con la tensione e la frequenza indicate sull'etichetta dell'apparecchiatura.
- Non toccare la spina/i collegamenti elettrici con le mani bagnate o umide.
- Tenere l'apparecchiatura e la spina/le connessioni elettriche



lontane dall'acqua e da altri liquidi. Se l'apparecchiatura cade in acqua, rimuovere immediatamente i collegamenti dell'alimentazione. Non utilizzare l'apparecchiatura finché non è stata controllata da un tecnico certificato. La mancata osservanza di queste istruzioni causerà rischi potenzialmente letali.

- Collegare l'alimentatore a una presa elettrica facilmente accessibile in modo da poter scollegare immediatamente l'apparecchiatura in caso di emergenza.
- Assicurarsi che il cavo non entri in contatto con oggetti affilati o caldi e tenerlo lontano da fiamme libere. Non tirare mai il cavo di alimentazione per scollegarlo dalla presa, tirare sempre la spina.
- Non trasportare mai l'apparecchiatura per il cavo.
- Non tentare mai di aprire autonomamente l'alloggiamento dell'apparecchiatura.
- Non inserire oggetti nell'alloggiamento dell'apparecchiatura.
- Non lasciare mai l'apparecchiatura incustodita durante l'uso.
- Questo apparecchio deve essere utilizzato da personale qualificato in cucina del ristorante, mense o personale del bar, ecc.
- Questo apparecchio non deve essere utilizzato da persone con ridotte capacità fisiche, sensoriali o mentali o da persone che non hanno esperienza e conoscenza.
- Questo apparecchio non deve mai essere utilizzato dai bambini.
- Tenere l'apparecchiatura e i relativi collegamenti elettrici fuori dalla portata dei bambini.
- Non utilizzare mai accessori o altri dispositivi diversi da quelli forniti con l'apparecchiatura o raccomandati dal produttore. La mancata osservanza di questa indicazione potrebbe rappresentare un rischio per la sicurezza dell'utente e danneggiare l'apparecchiatura. Utilizzare solo parti e accessori originali.
- Non utilizzare l'apparecchiatura mediante un timer esterno o un sistema di controllo remoto.
- Non posizionare l'apparecchiatura su un oggetto riscaldante (benzina, elettrica, cucina a carbone, ecc.).
- Non coprire l'apparecchiatura in funzione.
- Non posizionare oggetti sopra l'apparecchiatura.
- Non utilizzare l'apparecchiatura in prossimità di fiamme libere, materiali esplosivi o infiammabili. Utilizzare sempre l'apparecchiatura su una superficie orizzontale, stabile, pulita, resistente al calore e asciutta.
- L'apparecchiatura non è adatta per l'installazione in un'area in cui è possibile utilizzare un getto d'acqua.
- Lasciare uno spazio di almeno 20 cm intorno all'apparecchiatura per la ventilazione durante l'uso.
- **AVVERTENZA!** Mantenere tutte le aperture di ventilazione dell'apparecchiatura libere da ostruzioni.

Istruzioni di sicurezza speciali

- Questo apparecchio è destinato all'uso commerciale.
-  **ATTENZIONE! RISCHIO DI USTIONI! SUPERFICI CALDE!** La temperatura delle superfici accessibili potrebbe essere molto elevata durante l'uso. Toccare solo il pannello di controllo, le maniglie, gli interruttori, le manopole di controllo del timer o le manopole di controllo della temperatura.
- Se il cavo di alimentazione è danneggiato, deve essere sostituito dal produttore, dal suo agente di assistenza o da persone qualificate in modo analogo per evitare pericoli. (Cavo

di alimentazione fisso all'interno, ma può essere sostituito)

- **AVVERTENZA!** Non rimuovere o aprire mai il coperchio mentre l'apparecchiatura è in funzione. Il vapore può fuoriuscire e causare ustioni.
- Non utilizzare mai questo apparecchio senza acqua.
- **ATTENZIONE!** Non riempire l'acqua oltre il livello MAX.
- Evitare di ebollire a secco. Questa apparecchiatura è progettata contro l'ebollizione a secco da una protezione contro il surriscaldamento.
- Questa protezione contro il surriscaldamento spegne automaticamente l'apparecchiatura. In tal caso, lasciate l'apparecchiatura si raffredda completamente prima di riutilizzarla. Aggiungere acqua a un bollitore caldo è pericoloso perché può insorgere vapore improvviso.

Uso previsto

- Questo apparecchio è destinato ad essere utilizzato per applicazioni commerciali, ad esempio nelle cucine di ristoranti, mense, ospedali e imprese commerciali come panetterie, macellerie, ecc., ma non per la produzione di massa continua di alimenti.
- L'apparecchiatura è progettata per far bollire l'acqua e riscaldare il vino brûlé. Non adatto per cioccolato, latte o altri liquidi. Qualsiasi altro utilizzo può causare danni all'apparecchiatura o lesioni personali.
- Il funzionamento dell'apparecchiatura per qualsiasi altro scopo deve essere considerato un uso improprio del dispositivo. L'utente sarà l'unico responsabile per l'uso improprio del dispositivo.

Installazione di messa a terra

Questa apparecchiatura è classificata come classe di **protezione I** e deve essere collegata a una messa a terra di protezione. La messa a terra riduce il rischio di scosse elettriche fornendo un filo di fuga per la corrente elettrica.

Questo apparecchio è dotato di un cavo di alimentazione con spina di messa a terra o di collegamenti elettrici con filo di messa a terra. I collegamenti devono essere installati e messi a terra correttamente.

Parti principali del prodotto

(Fig. 1 a pagina 3)

1. Interruttore ON/OFF
2. Indicatore di protezione da ebollizione a secco (arancione) / Indicatore di riscaldamento (verde)
3. Rubinetto di scarico
4. Leva
5. Indicatore di livello del liquido
6. Maniglia di sollevamento
7. Sfiato vapore
8. Maniglia coperchio coperchio
9. Coperchio coperchio
10. Contenitore
11. Quadrante della temperatura
12. Vassoio di gocciolamento

Nota: Il contenuto di questo manuale si applica a tutti gli elementi elencati, salvo diversamente specificato. L'aspetto può variare rispetto alle illustrazioni mostrate.



Preparazione prima dell'uso

- Rimuovere tutte le confezioni protettive e l'involucro.
- Controllare che il dispositivo sia in buone condizioni e con tutti gli accessori. In caso di consegna incompleta o danneggiata, contattare immediatamente il fornitore. In questo caso, non utilizzare il dispositivo.
- Pulire gli accessori e l'apparecchiatura prima dell'uso (vedere ==> Pulizia e manutenzione).
- Assicurarsi che l'apparecchiatura sia completamente asciutta.
- Posizionare l'apparecchiatura su una superficie orizzontale, stabile e resistente al calore, sicura contro gli schizzi d'acqua.
- Conservare la confezione se si intende conservare l'apparecchiatura in futuro.
- Conservare il manuale utente per riferimento futuro.

NOTA! A causa dei residui di produzione, l'apparecchiatura può emettere un odore leggero durante i primi utilizzi. Ciò è normale e non indica alcun difetto o pericolo. Assicurarsi che l'apparecchiatura sia ben ventilata.

Istruzioni operative

(Fig. 1 a pagina 3)

- Assicurarsi che il rubinetto sia chiuso.
- Riempire l'apparecchiatura con una bevanda fino al livello MAX indicato sull'indicatore del livello del liquido [5].
- Chiudere la caldaia con il coperchio.
- Accendere l'apparecchiatura impostando l'interruttore sulla posizione I. L'interruttore ON/OFF [1] si accende in verde.
- Utilizzare il selettore della temperatura [11] per selezionare la temperatura desiderata (l'impostazione della temperatura massima è 110 °C). La temperatura effettiva può differire dalla temperatura selezionata.
- Quando il riscaldamento è in corso, non viene indicata alcuna spia sulla spia di riscaldamento [2].
- Quando la bevanda ha raggiunto la temperatura selezionata, la spia di riscaldamento [2] si accende in verde.
- Quando la protezione contro l'ebollizione a secco è attivata o la caldaia è troppo calda, l'indicatore di protezione contro l'ebollizione a secco [2] si accende in arancione. Scollegare e lasciare raffreddare completamente per 15 ~ 20 minuti. Quindi, collegare e riavviare.

Dopo l'uso/Svuotare la caldaia

- Spegnerne l'apparecchiatura spegnendo l'interruttore e rimuovendo la spina dalla presa.
- Posizionare una vaschetta di raccolta sotto il rubinetto.
- Aprire il rubinetto e scaricare la bevanda dalla caldaia.
- Una volta svuotata la caldaia, chiudere il rubinetto.

Pulizia e manutenzione

- **ATTENZIONE!** Scollegare sempre l'apparecchiatura dall'alimentazione e raffreddarla prima di riporla, pulirla e sottoporla a manutenzione.
- Non utilizzare getti d'acqua o scovolino per la pulizia e non spingere l'apparecchiatura sotto l'acqua, in quanto le parti si bagnano e potrebbero verificarsi scosse elettriche.
- Se l'apparecchiatura non viene mantenuta in un buon stato di pulizia, ciò può influire negativamente sulla durata 0 dell'apparecchiatura e causare una situazione pericolosa.

Pulizia

- Pulire la superficie esterna raffreddata con un panno o una spugna leggermente inumiditi con una soluzione detergente delicata.
- Per motivi di igiene, l'apparecchiatura deve essere pulita prima e dopo l'uso.
- Evitare che l'acqua entri in contatto con i componenti elettrici.
- Non immergere mai l'apparecchiatura in acqua o altri liquidi.
- Non utilizzare mai detersivi aggressivi, spugne abrasive o detersivi contenenti cloro. Non utilizzare lana d'acciaio, utensili metallici o oggetti appuntiti o appuntiti per la pulizia. Non utilizzare benzina o solventi!
- Quando si scaricano bevande o acqua sporca, lasciare aperto il rubinetto e sciacquare la caldaia con acqua pulita.
- Pulire e decalcificare la base della caldaia a intervalli regolari (vedere il capitolo "Decalificazione").
- Nessuna parte può essere lavata in lavastoviglie.

Manutenzione

- Controllare regolarmente il funzionamento dell'apparecchiatura per evitare gravi incidenti.
- Se si nota che l'apparecchiatura non funziona correttamente o che c'è un problema, smettere di usarla, spegnerla e contattare il fornitore.
- Tutti i lavori di manutenzione, installazione e riparazione devono essere eseguiti da tecnici specializzati e autorizzati o raccomandati dal produttore.

Trasporto e stoccaggio

- Prima della conservazione, assicurarsi sempre che l'apparecchiatura sia stata scollegata dall'alimentazione e completamente raffreddata.
- Conservare l'apparecchiatura in un luogo fresco, pulito e asciutto.
- Non posizionare mai oggetti pesanti sull'apparecchiatura, in quanto ciò potrebbe danneggiarla.
- Non spostare l'apparecchiatura mentre è in funzione. Scollegare l'apparecchiatura dall'alimentazione elettrica durante lo spostamento e tenerla in basso.

Decalificazione

- La spia arancione si illumina quando la caldaia si surriscalda e deve essere pulita e/o decalcificata.
- Questo apparecchio deve essere pulito e decalcificato frequentemente. Per mantenere l'apparecchiatura in condizioni ottimali e garantirne il funzionamento, è fondamentale decalcificare regolarmente l'apparecchiatura. A seconda della durezza dell'acqua e della frequenza di utilizzo, è necessario ripetere regolarmente la seguente procedura.
- Per decalcificare, utilizzare un agente decalcificante adatto alle macchine da caffè. È anche possibile utilizzare succo di limone puro, acido citrico o aceto detergente come agente anticalcare. Per garantire la miscela corretta, leggere le istruzioni fornite con l'agente. Per succo di limone puro o aceto detergente, la miscela generale applica 1/3 di aceto detergente o succo di limone a 2/3 di acqua.
 1. Versare la soluzione nella caldaia fino al livello massimo "MAX".
 2. Attendere che la soluzione allenti l'accumulo.
 3. Strofinare leggermente e delicatamente con una spazzola a setole morbide.



4. Scaricare l'acqua sporca.
5. Ripetere i passaggi da 1 a 4 fino a rimuovere l'accumulo.
6. Utilizzare un panno asciutto per rimuovere la soluzione.
7. Quando si scarica l'acqua sporca, lasciare aperto il rubinetto e sciacquare la caldaia con acqua pulita fino a quando il gusto e l'odore non sono completamente scomparsi.
8. Ora è possibile utilizzare nuovamente la caldaia.

NOTA! La garanzia è nulla se la mancata decalcificazione regolare comporta un funzionamento ridotto o un guasto dell'apparecchiatura.

Risoluzione dei problemi

Se l'apparecchiatura non funziona correttamente, controllare la tabella seguente per la soluzione. Se il problema persiste, contattare il fornitore/fornitore di servizi.

Problemi	Possibile causa	Possibile soluzione
L'apparecchiatura non funziona affatto. Né la spia verde di accensione/ spegnimento né la spia luminosa sono accese.	Nessuna alimentazione di rete.	Controllare i collegamenti elettrici.
La caldaia si spegne automaticamente. La spia arancione è accesa.	La caldaia ha superato i limiti massimi di sicurezza. La protezione contro l'ebollizione a secco è attivata.	Scollegare e lasciare raffreddare per 15 - 20 minuti. Quindi, collegare e riavviare.
La caldaia non raggiunge la temperatura selezionata. La luce verde non è illuminata.	Il termostato non funziona.	Contattare il fornitore
	L'elemento riscaldante non funziona.	

Garanzia

Qualsiasi difetto che comprometta la funzionalità dell'apparecchiatura che diventi evidente entro un anno dall'acquisto sarà riparato mediante riparazione o sostituzione gratuita, a condizione che l'apparecchiatura sia stata utilizzata e sottoposta a manutenzione in conformità alle istruzioni e non sia stata in alcun modo abusata o utilizzata in modo improprio. I Suoi diritti legali non sono compromessi. Se l'apparecchiatura è richiesta in garanzia, indicare dove e quando è stata acquistata e includere la prova di acquisto (ad es. ricevuta).

In linea con la nostra politica di sviluppo continuo del prodotto, ci riserviamo il diritto di modificare le specifiche del prodotto, dell'imballaggio e della documentazione senza preavviso.

Smaltimento e ambiente



Durante lo smantellamento dell'apparecchiatura, il prodotto non deve essere smaltito con altri rifiuti domestici. Al contrario, è responsabilità dell'utente smaltire le apparecchiature di scarto consegnandole a un punto di raccolta designato. La mancata osservanza di questa regola può essere penalizzata in conformità con le normative applicabili sullo smaltimento dei rifiuti. La raccolta e il riciclaggio separati delle apparecchiature

di scarto al momento dello smaltimento contribuiranno a preservare le risorse naturali e a garantire che vengano riciclate in modo da proteggere la salute umana e l'ambiente.

Per ulteriori informazioni su dove è possibile depositare i rifiuti per il riciclaggio, contattare la società locale di raccolta rifiuti. I produttori e i gli importatori non si assumono alcuna responsabilità per il riciclaggio, il trattamento e lo smaltimento ecologico, né direttamente né tramite un sistema pubblico.

ROMÂNĂ

Stimate client,

Vă mulțumim pentru achiziționarea acestui aparat electrocasnic HENDI. Citiți cu atenție acest manual de utilizare, acordând o atenție deosebită reglementărilor de siguranță evidențiate mai jos, înainte de a instala și utiliza acest aparat pentru prima dată.

Instrucțiuni de siguranță

- Utilizați aparatul numai în scopul pentru care a fost conceput, conform descrierii din acest manual.
- Producătorul nu este răspunzător pentru nicio daună cauzată de funcționarea incorectă și utilizarea necorespunzătoare.
- **PERICOL! RISC DE ELECTROCUTARE!** Nu încercați să reparați aparatul singur. Nu scufundați componentele electrice ale aparatului în apă sau în alte lichide. Nu țineți niciodată aparatul sub jet de apă.
- **NU UTILIZAȚI NICIODATĂ UN APARAT DETERIORAT!** Verificați periodic conexiunile electrice și cablul pentru a depista eventualele deteriorări. Dacă este deteriorat, deconectați aparatul de la sursa de alimentare. Orice reparații trebuie efectuate numai de către un furnizor sau o persoană calificată pentru a evita pericolul sau vătămarea.
- **AVERTISMENT!** Când poziționați aparatul, direcționați cablul de alimentare în siguranță, dacă este necesar, pentru a evita tragerea accidentală, deteriorarea, contactul cu suprafața de încălzire sau riscul de împiedicare.
- **AVERTISMENT!** Atât timp cât ștecherul este în priză, aparatul este conectat la sursa de alimentare.
- **AVERTISMENT!** Opriti ÎNTOTDEAUNA aparatul înainte de a-l deconecta de la sursa de alimentare, curățare, întreținere sau depozitare.
- Conectați aparatul la o priză electrică numai cu tensiunea și frecvența menționate pe eticheta aparatului.
- Nu atingeți ștecherul/conexiunile electrice cu mâinile umede sau umede.
- Țineți aparatul și ștecherul/conexiunile la distanță de apă și alte lichide. Dacă aparatul cade în apă, scoateți imediat conexiunile sursei de alimentare. Nu utilizați aparatul până când nu a fost verificat de un tehnician certificat. Nerespectarea acestor instrucțiuni va cauza riscuri care pun viața în pericol.
- Conectați sursa de alimentare la o priză electrică ușor accesibilă, astfel încât să puteți deconecta imediat aparatul în caz de urgență.
- Asigurați-vă că cablul nu intră în contact cu obiecte ascuțite sau fierbinți și țineți-l la distanță de foc deschis. Nu trageți niciodată de cablul de alimentare pentru a-l scoate din priză, trageți întotdeauna de fișă.
- Nu transportați niciodată aparatul de cablu.
- Nu încercați niciodată să deschideți singur carcasa aparatului.



- Nu introduceți obiecte în carcasa aparatului.
- Nu lăsați niciodată aparatul nesupravegheat în timpul utilizării.
- Acest aparat trebuie utilizat de personal instruit în bucătăria restaurantului, cantinelor sau barului etc.
- Acest aparat nu trebuie utilizat de persoane cu capacități fizice, senzoriale sau mentale reduse sau de persoane care nu au experiență și cunoștințe suficiente.
- Acest aparat nu trebuie utilizat de copii în niciun caz.
- Nu lăsați aparatul și conexiunile sale electrice la îndemâna copiilor.
- Nu utilizați niciodată accesorii sau alte dispozitive suplimentare în afară de cele furnizate împreună cu aparatul sau recomandate de producător. Nerespectarea acestei instrucțiuni poate reprezenta un risc pentru utilizator și poate deteriora aparatul. Utilizați numai piese și accesorii originale.
- Nu utilizați acest aparat cu ajutorul unui cronometru extern sau al unui sistem de telecomandă.
- Nu așezați aparatul pe un obiect de încălzire (benzină, electrică, aragaz cu cărbune etc.).
- Nu acoperiți aparatul în timpul funcționării.
- Nu așezați obiecte pe aparat.
- Nu utilizați aparatul în apropierea flăcărilor deschise, a materialelor explozive sau inflamabile. Utilizați întotdeauna aparatul pe o suprafață orizontală, stabilă, curată, rezistentă la căldură și uscată.
- Aparatul nu poate fi instalat într-o zonă în care poate fi utilizat un jet de apă.
- Lăsați un spațiu de cel puțin 20 cm în jurul aparatului pentru ventilare în timpul utilizării.
- **AVERTISMENT!** Păstrați toate orificiile de ventilație de pe aparat ferite de obstrucții.

Instrucțiuni speciale privind siguranța

- Acest aparat este destinat utilizării comerciale.
-  **PRECAUȚIE! RISC DE ARSURI! SUPRAFEȚE FIERBINȚI!** Temperatura suprafețelor accesibile poate fi foarte ridicată în timpul utilizării. Atingeți numai paoul de comandă, mânerele, comutatoarele, butoanele de comandă a cronometrului sau butoanele de comandă a temperaturii.
- În cazul în care cablul de alimentare este deteriorat, acesta trebuie înlocuit de producător, de agentul său de service sau de persoane cu o calificare similară pentru a evita orice pericol. (Fixarea cablului de alimentare în interior, dar poate fi înlocuit)
- **AVERTISMENT!** Nu scoateți și nu deschideți niciodată capacul în timp ce aparatul funcționează. Aburul poate ieși și poate provoca arsuri.
- Nu utilizați niciodată acest aparat fără apă.
- **ATENȚIE!** Nu umpleți cu apă peste nivelul MAX.
- Evitați fierberea uscată. Acest aparat este protejat împotriva fierberii uscate prin intermediul unei protecții la supraîncălzire.
- Această protecție la supraîncălzire oprește automat aparatul. În acest caz, lăsați aparatul se răcească complet înainte de a-l utiliza din nou. Adăugarea apei într-un fierbător fierbent este periculos, deoarece poate apărea abur brusc.

Domeniu de utilizare

- Acest aparat este destinat utilizării pentru aplicații comerciale, de exemplu în bucătăriile restaurantelor, cantinelor, spitalelor și întreprinderilor comerciale, cum ar fi brutăriile, buticiile etc., dar nu și pentru producția continuă în masă a alimentelor.
- Aparatul este conceput pentru fierberea apei și încălzirea vinului fiert. Nu este adecvat pentru ciocolată, lapte sau alte lichide. Orice altă utilizare poate duce la deteriorarea aparatului sau la vătămare corporală.
- Utilizarea aparatului în orice alt scop va fi considerată o utilizare incorectă a dispozitivului. Utilizatorul va fi singurul responsabil pentru utilizarea necorespunzătoare a dispozitivului.

Instalarea împământării

Acest aparat este clasificat ca fiind din clasa de **protecție I** și trebuie conectat la o împământare de protecție. Împământarea reduce riscul de electrocutare prin asigurarea unui fir de evacuare pentru curentul electric.

Acest aparat este dotat cu un cablu de alimentare cu ștecăr cu împământare sau conexiuni electrice cu cablu de împământare. Conexiunile trebuie instalate și împământate corespunzător.

Principalele componente ale produsului

(Fig. 1 de la pagina 3)

1. Comutator PORNIT/OPRIT
2. Indicator de protecție la fierbere uscată (portocaliu) / Indicator de încălzire (verde)
3. Robinet de scurgere
4. Manetă
5. Indicator nivel lichid
6. Mâner de ridicare
7. Orificiu de ventilare a aburului
8. Mâner capac
9. Capac capac
10. Recipient
11. Selector pentru temperatură
12. Tavă de picurare

Observație: Conținutul acestui manual se aplică tuturor articolelor listate, cu excepția cazului în care se specifică altfel. Aspectul poate varia față de ilustrațiile prezentate.

Pregătirea înainte de utilizare

- Îndepărtați toate ambalajele și ambalajele de protecție.
- Verificați dacă dispozitivul este în stare bună și cu toate accesoriiile. În cazul unei livrări incomplete sau deteriorate, vă rugăm să contactați imediat furnizorul. În acest caz, nu utilizați dispozitivul.
- Curățați accesoriile și aparatul înainte de utilizare (consultați ==> Curățare și întreținere).
- Asigurați-vă că aparatul este complet uscat.
- Puneți aparatul pe o suprafață orizontală, stabilă și rezistentă la căldură, care este sigură împotriva stropirii cu apă.
- Păstrați ambalajul dacă intenționați să depozitați aparatul în viitor.
- Păstrați manualul de utilizare pentru consultare ulterioară.
- **NOTĂ!** Din cauza reziduurilor rezultate din fabricație, aparatul poate emite un miros ușor în timpul primelor câteva utilizări. Acest lucru este normal și nu indică niciun defect sau pericol. Asigurați-vă că aparatul este bine aerisit.



Instrucțiuni de utilizare

(Fig. 1 de la pagina 3)

- Asigurați-vă că robinetul este închis.
- Umpleți aparatul cu băutura până la nivelul MAX indicat pe indicatorul de nivel al lichidului (5).
- Închideți boilerul cu capacul.
- Porniți aparatul setând comutatorul în poziția I. Comutatorul PORNIT/OPRIT (1) se va aprinde în culoarea verde.
- Utilizați selectorul de temperatură (11) pentru a selecta temperatura dorită (setarea maximă de temperatură este 110 °C). Temperatura reală poate diferi de temperatura selectată.
- Când încălzirea este în curs de desfășurare, nu va fi indicată nicio lumină pe indicatorul de încălzire (2).
- Când băutura a atins temperatura selectată, indicatorul de încălzire (2) se va aprinde în culoarea verde.
- Când este activată protecția la fierbere uscată sau boilerul este prea fierbinte, indicatorul de protecție la fierbere uscată (2) se va aprinde în culoarea portocalie. Scoateți-l din priză și lăsați-l să se răcească complet timp de 15 ~ 20 de minute. Apoi, conectați-l și reporniți-l din nou.

După utilizare / Golii boilerul

- Oprii aparatul prin oprirea comutatorului și scoaterea ștecherului din priză.
- Puneți o tavă de picurare sub robinet.
- Deschideți robinetul și evacuați băutura din boiler.
- După golirea boilerului, închideți robinetul.

Curățare și întreținere

- **ATENȚIE!** Deconectați întotdeauna aparatul de la sursa de alimentare și răciți-l înainte de depozitare, curățare și întreținere.
- Nu utilizați jet de apă sau un aparat de curățat cu aburi pentru curățare și nu împingeți aparatul sub apă, deoarece componentele se vor uda și se pot produce șocuri electrice.
- Dacă aparatul nu este păstrat într-o stare bună de curățenie, acest lucru poate afecta negativ durata de viață a aparatului și poate duce la o situație periculoasă.

Curățare

- Curățați suprafața exterioară răcită cu o lavetă sau un burete ușor umezit cu o soluție slabă de săpun.
- Din motive de igienă, aparatul trebuie curățat înainte și după utilizare.
- Evitați contactul cu apa al componentelor electrice.
- Nu scufundați niciodată aparatul în apă sau în alte lichide.
- Nu utilizați niciodată agenți de curățare agresivi, bureți abrazivi sau agenți de curățare care conțin clor. Nu utilizați bureți de sârmă, ustensile metalice sau orice obiecte ascuțite sau tăioase pentru curățare. Nu utilizați benzină sau solvenți!
- Atunci când evacuați apa potabilă sau apa murdară, lăsați robinetul deschis și clătiți boilerul cu apă curată.
- Curățați și decalificați baza boilerului la intervale regulate (consultați capitolul „Decalificarea”).
- Nicio piesă nu poate fi spălată în mașina de spălat vase.

Întreținere

- Verificați regulat funcționarea aparatului pentru a preveni accidentele grave.
- Dacă vedeți că aparatul nu funcționează corespunzător sau că există o problemă, opriți-l și contactați furnizorul.
- Toate lucrările de întreținere, instalare și reparații trebuie efectuate de tehnicieni specializați și autorizați sau recomandați de producător.

Transport și depozitare

- Înainte de depozitare, asigurați-vă întotdeauna că aparatul a fost deconectat de la sursa de alimentare și s-a răcit complet.
- Depozitați aparatul într-un loc răcoros, curat și uscat.
- Nu puneți niciodată obiecte grele pe aparat, deoarece acesta se poate deteriora.
- Nu mutați aparatul în timp ce acesta este în funcțiune. Deconectați aparatul de la sursa de alimentare când îl mutați și țineți-l în partea de jos.

Detartrare

- Indicatorul luminos portocaliu se va aprinde când boilerul devine prea fierbinte și trebuie curățat și/sau detartrat.
- Acest aparat trebuie curățat și decalificat frecvent. Pentru a menține aparatul în stare optimă și pentru a-i asigura funcționarea, este esențial să îl decalificați în mod regulat. În funcție de duritatea apei și de frecvența de utilizare, trebuie să repetați regulat următoarea procedură.
- Pentru a decalifica utilizați un agent de decalificare adecvat pentru cafetiere. De asemenea, puteți folosi suc de lămâie pur, acid citric sau oțet de curățare ca agent de decalificare. Pentru a asigura un amestec adecvat, citiți instrucțiunile furnizate împreună cu agentul. Pentru suc de lămâie pur sau oțet de curățare, amestecul general aplică 1/3 de oțet de curățare sau suc de lămâie la 2/3 de apă.
 1. Turnați soluția în boiler la nivelul maxim „MAX”.
 2. Așteptați pentru a permite soluției să se desprindă de acumulare.
 3. Frecați ușor și ușor cu o perie cu peri moi.
 4. Scurgeți apa murdară.
 5. Repetați pașii 1-4 până la îndepărtarea acumulării.
 6. Utilizați o cârpă uscată pentru a șterge soluția.
 7. Când evacuați apa murdară, lăsați robinetul deschis și clătiți boilerul cu apă curată până când gustul și mirosul sunt complet eliminate.
 8. Acum puteți folosi din nou boilerul.

NOTĂ! Garanția este nulă dacă eliminarea regulată a depunerilor duce la o funcționare redusă sau la defectarea aparatului.



Depanare

Dacă aparatul nu funcționează corespunzător, verificați tabelul de mai jos pentru a găsi soluția. Dacă în continuare nu puteți rezolva problema, vă rugăm să contactați furnizorul/furnizorul de servicii.

Probleme	Cauză posibilă	Soluție posibilă
Aparatul nu funcționează deloc. Nici lumina verde pornit/oprīt, nici lumina indicatoare nu se aprind.	Nu există alimentare de la rețea.	Verificați conexiunile electrice.
Boilerul se oprește automat. Lumina portocalie este aprinsă.	Boilerul a depășit limitele maxime de siguranță. Protecția la fierbere uscată este activată.	Deconectați-l și lăsați-l să se răcească timp de 15 - 20 de minute. Apoi, conectați-l și reporniți-l din nou.
Boilerul nu atinge temperatura selectată. Lumina verde nu este iluminat.	Termostatul nu funcționează.	Contactați furnizorul
	Elementul de încălzire nu funcționează.	

Garanție

Orice defect care afectează funcționalitatea aparatului care devine evident în termen de un an de la achiziție va fi reparat prin reparații gratuite sau înlocuire, cu condiția ca aparatul să fi fost utilizat și întreținut în conformitate cu instrucțiunile și să nu fi fost abuzat sau utilizat necorespunzător în niciun fel. Drepturile dvs. legale nu sunt afectate. Dacă aparatul este revendicat în garanție, specificații unde și când a fost achiziționat și includeți doada achiziționării (de ex. chitanță).

În conformitate cu politica noastră de dezvoltare continuă a produselor, ne rezervăm dreptul de a modifica fără preaviz produsul, ambalajul și specificațiile documentației.

Aruncați și protejați mediul înconjurător



La scoaterea din uz a aparatului, produsul nu trebuie eliminat împreună cu alte deșeurile menajere. În schimb, este responsabilitatea dvs. să eliminați deșeurile de echipamente prin predarea acestora la un punct de colectare desemnat. Nerespectarea acestei reguli poate fi penalizată în conformitate cu reglementările aplicabile privind eliminarea deșeurilor. Colectarea și reciclarea separată a deșeurilor dvs. de echipamente la momentul eliminării vi ajută la conservarea resurselor naturale și vi asigură reciclarea acestora într-o manieră care protejează sănătatea umană și mediul înconjurător.

Pentru mai multe informații despre locul în care vă puteți lăsa deșeurile pentru reciclare, vă rugăm să contactați compania locală de colectare a deșeurilor. Producătorii și importatorii nu își asumă responsabilitatea pentru reciclarea, tratarea și eliminarea ecologică, fie direct, fie printr-un sistem public.

Αγαπητέ πελάτη,

Σας ευχαριστούμε που αγοράσατε αυτή τη συσκευή **Hendī**. **Διαβάστε προσεκτικά αυτό το εγχειρίδιο χρήστη, δίνοντας ιδιαίτερη προσοχή στους κανονισμούς ασφαλείας που περιγράφονται παρακάτω, πριν από την πρώτη εγκατάσταση και χρήση αυτής της συσκευής.**

Οδηγίες ασφαλείας

- Χρησιμοποιείτε τη συσκευή μόνο για τον προβλεπόμενο σκοπό για τον οποίο σχεδιάστηκε, όπως περιγράφεται στο παρόν εγχειρίδιο.
- Ο κατασκευαστής δεν φέρει ευθύνη για τυχόν ζημιές που προκλήθηκαν από εσφαλμένη λειτουργία και ακατάλληλη χρήση.
-  **ΚΙΝΔΥΝΟΣ! ΚΙΝΔΥΝΟΣ ΗΛΕΚΤΡΟΠΛΗΞΙΑΣ!** Μην επιχειρήσετε να επισκευάσετε τη συσκευή μόνοι σας. Μην εμβατίζετε τα ηλεκτρικά μέρη της συσκευής σε νερό ή άλλα υγρά. Μην κρατάτε ποτέ τη συσκευή κάτω από τρεχούμενο νερό.
- **ΜΗ ΧΡΗΣΙΜΟΠΟΙΕΙΤΕ ΠΟΤΕ ΣΥΣΚΕΥΗ ΠΟΥ ΈΧΕΙ ΥΠΟΣΤΕΙ ΖΗΜΙΑ!** Ελέγχετε τακτικά τις ηλεκτρικές συνδέσεις και το καλώδιο για τυχόν ζημιές. Σε περίπτωση ζημιάς, απουσνδέστε τη συσκευή από την παροχή ρεύματος. Οποιοσδήποτε επισκευές πρέπει να πραγματοποιούνται μόνο από προμηθευτή ή εξειδικευμένο άτομο για την αποφυγή κινδύνου ή τραυματισμού.
- **ΠΡΟΕΙΔΟΠΟΙΗΣΗ!** Κατά την τοποθέτηση της συσκευής, δρομολογήστε το καλώδιο ρεύματος με ασφάλεια, εάν είναι απαραίτητο, για να αποφύγετε τυχόν ακούσιο τράβηγμα, ζημιά, επαφή με την επιφάνεια θέρμανσης ή κίνδυνο παραπατήματος.
- **ΠΡΟΕΙΔΟΠΟΙΗΣΗ!** Εφόσον το φις είναι στην πρίζα, η συσκευή είναι συνδεδεμένη στην παροχή ρεύματος.
- **ΠΡΟΕΙΔΟΠΟΙΗΣΗ!** Ανεργησιμοποιείτε ΠΑΝΤΟΤΕ τη συσκευή πριν από την αποσύνδεση από την παροχή ρεύματος, τον καθαρισμό, τη συντήρηση ή την αποθήκευση.
- Συνδέστε τη συσκευή μόνο σε πρίζα με την τάση και τη συχνότητα που αναφέρονται στην ετικέτα της συσκευής.
- Μην αγγίζετε το φις/τις ηλεκτρικές συνδέσεις με βρεγμένα ή υγρά χέρια.
- Διατρεπεί τη συσκευή και το φις/τις ηλεκτρικές συνδέσεις μακριά από νερό και άλλα υγρά. Εάν η συσκευή πέσει σε νερό, αφαιρέστε αμέσως τις συνδέσεις τροφοδοσίας. Μην χρησιμοποιείτε τη συσκευή μέχρι να ελεγχθεί από πιστοποιημένο τεχνικό. Η μη τήρηση αυτών των οδηγιών θα προκαλέσει κινδύνους ασφαλείας για τη ζωή.
- Συνδέστε το τροφοδοτικό σε μια εύκολα προσβάσιμη πρίζα, ώστε να μπορείτε να απουσνδέσετε τη συσκευή αμέσως σε περίπτωση έκτακτης ανάγκης.
- Βεβαιωθείτε ότι το καλώδιο δεν έρχεται σε επαφή με αιχμηρά ή ζεστά αντικείμενα και φυλάξτε το μακριά από ανοικτή φωτιά. Μην τραβάτε ποτέ το καλώδιο ρεύματος για να το απουσνδέσετε από την πρίζα, αλλά να τραβάτε πάντα το φις.
- Μην μεταφέρετε ποτέ τη συσκευή από το καλώδιό της.
- Μην προσπαθήσετε ποτέ να ανοίξετε μόνοι σας το περίβλημα της συσκευής.
- Μην εισάγετε αντικείμενα στο περίβλημα της συσκευής.
- Μην αφήνετε ποτέ τη συσκευή χωρίς επίβλεψη κατά τη διάρκεια της χρήσης.
- Ο χειρισμός της συσκευής αυτής πρέπει να γίνεται από εκπαιδευμένο προσωπικό στην κουζίνα του εστιατορίου, σε καντίνες ή σε μπαρ κ.λπ.
- Η συσκευή αυτή δεν πρέπει να χρησιμοποιείται από άτομα με



μειωμένες σωματικές, αισθητηριακές ή πνευματικές ικανότητες ή άτομα με έλλειψη εμπειρίας και γνώσης.

- Η συσκευή αυτή δεν πρέπει σε καμία περίπτωση να χρησιμοποιείται από παιδιά.
- Διατηρείτε τη συσκευή και τις ηλεκτρικές της συνδέσεις μακριά από παιδιά.
- Μην χρησιμοποιείτε ποτέ εξαρτήματα ή πρόσθετες συσκευές εκτός από αυτές που παρέχονται με τη συσκευή ή συνιστώνται από τον κατασκευαστή. Διαφορετικά, μπορεί να υπάρξει κίνδυνος για την ασφάλεια του χρήστη και να προκληθεί ζημιά στη συσκευή. Χρησιμοποιείτε μόνο γνήσια εξαρτήματα και παρελκόμενα.
- Μην χρησιμοποιείτε αυτή τη συσκευή με εξωτερικό χρονοδιακόπτη ή σύστημα τηλεχειρισμού.
- Μην τοποθετείτε τη συσκευή πάνω σε θερμαντικό αντικείμενο (βενζινοκίνητο, ηλεκτρικό, κάρβουνο κ.λπ.).
- Μην καλύπτετε τη συσκευή σε λειτουργία.
- Μην τοποθετείτε αντικείμενα επάνω στη συσκευή.
- Μην χρησιμοποιείτε τη συσκευή κοντά σε γυμνές φλόγες, εκρηκτικά ή εύφλεκτα υλικά. Να χειρίζεστε πάντα τη συσκευή σε οριζόντια, σταθερή, καθαρή, ανθεκτική στη θερμότητα και στεγνή επιφάνεια.
- Η συσκευή δεν είναι κατάλληλη για εγκατάσταση σε χώρο όπου μπορεί να χρησιμοποιηθεί πίδακας νερού.
- Αφήστε χώρο τουλάχιστον 20 cm γύρω από τη συσκευή για εξαερισμό κατά τη χρήση.
- **ΠΡΟΕΙΔΟΠΟΙΗΣΗ!** Διατηρείτε όλα τα ανοίγματα εξαερισμού στη συσκευή ελεύθερα από εμπόδια.

Ειδικές οδηγίες ασφαλείας

- Η συσκευή αυτή προορίζεται για εμπορική χρήση.
-  **ΠΡΟΣΟΧΗ! ΚΙΝΔΥΝΟΣ ΕΓΚΑΥΜΑΤΩΝ! ΘΕΡΜΕΣ ΕΠΙΦΑΝΕΙΕΣ!** Η θερμοκρασία των προσβάσιμων επιφανειών μπορεί να είναι πολύ υψηλή κατά τη χρήση. Αγγίξτε μόνο τον πίνακα ελέγχου, τις λαβές, τους διακόπτες, τους χρονοδιακόπτες ή τους διακόπτες θερμοκρασίας.
- Εάν το καλώδιο τροφοδοσίας έχει υποστεί ζημιά, πρέπει να αντικατασταθεί από τον κατασκευαστή, τον αντιπρόσωπο σέρβις ή από άτομα με παρόμοια προσόντα, ώστε να αποφευχθεί τυχόν κίνδυνος. [Σταθερό καλώδιο τροφοδοσίας στο εσωτερικό, αλλά μπορεί να αντικατασταθεί]
- **ΠΡΟΕΙΔΟΠΟΙΗΣΗ!** Ποτέ μην αφαιρείτε ή ανοίγετε το καπάκι ενώ η συσκευή βρίσκεται σε λειτουργία. Ο ατμός μπορεί να βγει και να προκαλέσει εγκαύματα.
- Μην χρησιμοποιείτε ποτέ αυτή τη συσκευή χωρίς νερό.
- **ΠΡΟΣΟΧΗ!** Μην γεμίζετε το νερό πάνω από τη στάθμη MAX.
- Αποφύγετε το βράσιμο. Αυτή η συσκευή είναι ασφαλισμένη ενάντια του βρασμού και της υπερθέρμανσης..
- Αυτή η προστασία υπερθέρμανσης απενεργοποιεί αυτόματα τη συσκευή. Σε αυτή την περίπτωση, αφήστε η συσκευή έχει κρυσώσει εντελώς πριν τη χρησιμοποιήσετε ξανά. Η προσθήκη νερού σε έναν καυτό βραστήρα είναι επικίνδυνο, επειδή μπορεί να προκληθεί ξαφνικός ατμός.

Προβλεπόμενη χρήση

- Αυτή η συσκευή προορίζεται για χρήση σε εμπορικές εφαρμογές, για παράδειγμα σε κουζίνες εστιατορίων, κυλικείων, νοσοκομείων και εμπορικών επιχειρήσεων, όπως αρτοποιεία, βουτιές κ.λπ., αλλά όχι για συνεχή μαζική παραγωγή τροφίμων.
- Η συσκευή έχει σχεδιαστεί για το βράσιμο νερού και το ζέσταμα ανακατεμένου κρασιού. Δεν είναι κατάλληλο για σοκολάτα ή

γάλα ή άλλα υγρά. Οποιαδήποτε άλλη χρήση μπορεί να προκαλέσει ζημιά στη συσκευή ή τραυματισμό.

- Η λειτουργία της συσκευής για οποιονδήποτε άλλο σκοπό θα πρέπει να θεωρείται εσφαλμένη χρήση της συσκευής. Ο χρήστης θα είναι αποκλειστικά υπεύθυνος για την ακατάλληλη χρήση της συσκευής.

Εγκατάσταση γείωσης

Αυτή η συσκευή έχει ταξινομηθεί ως κατηγορίας **προστασίας Ι** και πρέπει να συνδεθεί σε προστατευτική γείωση. Η γείωση μειώνει τον κίνδυνο ηλεκτροπληξίας παρέχοντας ένα καλώδιο διαφυγής για το ηλεκτρικό ρεύμα.

Αυτή η συσκευή διαθέτει καλώδιο ρεύματος με βύσμα γείωσης ή ηλεκτρικές συνδέσεις με καλώδιο γείωσης. Οι συνδέσεις πρέπει να είναι σωστά εγκατεστημένες και γειωμένες.

Κύρια μέρη του προϊόντος

(Εικ. 1 στη σελίδα 3)

1. Διακόπτης ON/OFF
2. Ένδειξη προστασίας από ξηρό βράσιμο (Πορτοκαλί) / Ένδειξη θέρμανσης (Πράσινο)
3. Σπειροτόμος αποστράγγισος
4. Μοχλός
5. Ένδειξη στάθμης υγρού
6. Ανυψώστε τη λαβή
7. Ατμός εξαερισμού
8. Λαβή καλύμματος καπακιού
9. Κάλυμμα καπακιού
10. Δοχείο
11. Επιλογές θερμοκρασίας
12. Δίσκος εντάλαξης

Παρατήρηση: Το περιεχόμενο αυτού του εγχειριδίου ισχύει για όλα τα στοιχεία που αναφέρονται, εκτός εάν ορίζεται διαφορετικά. Η εμφάνιση μπορεί να διαφέρει από τις εικόνες που εμφανίζονται.

Προετοιμασία πριν από τη χρήση

- Αφαιρέστε όλη την προστατευτική συσκευασία και το περιτύλιγμα.
- Ελέγξτε ότι η συσκευή είναι σε καλή κατάσταση και με όλα τα παρελκόμενα. Σε περίπτωση ατελούς ή κατεστραμμένης παράδοσης, επικοινωνήστε αμέσως με τον προμηθευτή. Σε αυτή την περίπτωση, μη χρησιμοποιείτε τη συσκευή.
- Καθαρίστε τα εξαρτήματα και τη συσκευή πριν από τη χρήση (βλ. => Καθαρισμός και συντήρηση).
- Βεβαιωθείτε ότι η συσκευή είναι εντελώς στεγνή.
- Τοποθετήστε τη συσκευή σε οριζόντια, σταθερή και ανθεκτική στη θερμότητα επιφάνεια, η οποία είναι ασφαλής για πισιλιές νερού.
- Φυλάξτε τη συσκευασία εάν σκοπεύετε να αποθηκεύσετε τη συσκευή σας στο μέλλον.
- Φυλάξτε το εγχειρίδιο χρήσης για μελλοντική αναφορά.

ΣΗΜΕΙΩΣΗ! Λόγω υπολειμμάτων από την κατασκευή, η συσκευή μπορεί να εκπέμψει ελαφριά οσμή κατά τη διάρκεια των πρώτων λίγων χρήσεων. Αυτό είναι φυσιολογικό και δεν υποδεικνύει κανένα ελάττωμα ή κίνδυνο. Βεβαιωθείτε ότι η συσκευή αερίζεται καλά.



Οδηγίες Λειτουργίας

(Εικ. 1 στη σελίδα 3)

- Βεβαιωθείτε ότι η βρύση είναι κλειστή.
- Γεμίστε τη συσκευή με ρόφημα μέχρι το επίπεδο MAX που υποδεικνύεται στην ένδειξη στάθμης υγρού [5].
- Κλείστε το μπόιλερ με το καπάκι.
- Ενεργοποιήστε τη συσκευή ρυθμίζοντας το διακόπτη στη θέση I. Ο διακόπτης ON/OFF [1] θα ανάψει με πράσινο χρώμα.
- Εάν η συσκευή δεν διατηρείται σε καλή κατάσταση καθαριότητας, αυτό μπορεί να επηρεάσει αρνητικά τη διάρκεια ζωής ή της συσκευής και να οδηγήσει σε επικίνδυνη κατάσταση.
- Χρησιμοποιήστε τον επιλογέα θερμοκρασίας [11] για να επιλέξετε την επιθυμητή θερμοκρασία (η μέγιστη ρύθμιση θερμοκρασίας είναι 110 °C). Η πραγματική θερμοκρασία μπορεί να διαφέρει από την επιλεγμένη θερμοκρασία.
- Όταν η θέρμανση βρίσκεται σε εξέλιξη, δεν υποδεικνύεται καμία λυχνία στην ένδειξη θέρμανσης [2].
- Όταν το ρόφημα φτάσει στην επιλεγμένη θερμοκρασία, η ένδειξη θέρμανσης [2] θα ανάψει με πράσινο χρώμα.
- Όταν είναι ενεργοποιημένη η προστασία από ξηρό βράσιμο ή όταν ο λέβητας είναι πολύ ζεστός, η ένδειξη προστασίας από ξηρό βράσιμο [2] θα ανάψει με πορτοκαλί χρώμα. Απουσυνδέστε το και αφήστε το να κρυώσει εντελώς για 15 ~ 20 λεπτά. Στη συνέχεια, συνδέστε το και επανεκκινήστε το ξανά.

Μετά τη χρήση / Αδειάστε το μπόιλερ

- Απενεργοποιήστε τη συσκευή απενεργοποιώντας το διακόπτη και αφαιρώντας το φιλ από την πρίζα.
- Τοποθετήστε ένα δίσκο συλλογής υγρών κάτω από τη βρύση.
- Ανοίξτε τη βρύση και στραγγίστε το ρόφημα από τον λέβητα.
- Όταν αδειάσει ο λέβητας, κλείστε τη βρύση.

Καθαρισμός και συντήρηση

- **ΠΡΟΣΟΧΗ!** Απουσυνδέστε πάντα τη συσκευή από την παροχή ρεύματος και την ψύχετε πριν από την αποθήκευση, τον καθαρισμό και τη συντήρηση.
- Μην χρησιμοποιείτε πίδακα νερού ή ατμοκαθαριστή για τον καθαρισμό και μην πιέζετε τη συσκευή κάτω από το νερό, καθώς τα εξαρτήματα θα βραχούν και μπορεί να προκληθεί ηλεκτροπληξία.
- Εάν η συσκευή δεν διατηρείται σε καλή κατάσταση καθαριότητας, αυτό μπορεί να επηρεάσει αρνητικά τη διάρκεια ζωής ή της συσκευής και να οδηγήσει σε επικίνδυνη κατάσταση.

Καθαρισμός

- Καθαρίστε την κρύα εξωτερική επιφάνεια με ένα πανί ή σφουγγάρι ελαφρώς νοτισμένο με ήπιο διάλυμα σαπουνιού.
- Για λόγους υγιεινής, η συσκευή πρέπει να καθαρίζεται πριν και μετά τη χρήση.
- Αποφύγετε την επαφή του νερού με τα ηλεκτρικά εξαρτήματα.
- Ποτέ μη βυθίζετε τη συσκευή σε νερό ή άλλα υγρά.
- Μην χρησιμοποιείτε ποτέ ισχυρά καθαριστικά, λειαντικά σφουγγάρια ή καθαριστικά που περιέχουν χλώριο. Μην χρησιμοποιείτε ασαλζούρμα, μεταλλικά εργαλεία ή αιχμηρά αντικείμενα για τον καθαρισμό. Μην χρησιμοποιείτε βενζίνη ή διαλύτες!
- Όταν αδειάζετε το ρόφημα ή το βρώμικο νερό, αφήνετε τη βρύση ανοικτή και ξεπλένετε τον λέβητα με καθαρό νερό.
- Καθαρίζετε και αφαιρείτε τα άλατα της βάσης του λέβητα ανά τακτά χρονικά διαστήματα (δείτε το κεφάλαιο «Αφαλάτωση»).
- Κανένα εξάρτημα δεν είναι ασφαλές για πλύσιμο σε πλυντήριο πιάτων.

Συντήρηση

- Ελέγχετε τακτικά τη λειτουργία της συσκευής για την αποφυγή σοβαρών ατυχημάτων.
- Εάν διαπιστώσετε ότι η συσκευή δεν λειτουργεί σωστά ή ότι υπάρχει πρόβλημα, σταματήστε να τη χρησιμοποιείτε, απενεργοποιήστε την και επικοινωνήστε με τον προμηθευτή.
- Όλες οι εργασίες συντήρησης, εγκατάστασης και επισκευής πρέπει να πραγματοποιούνται από εξειδικευμένους και εξουσιοδοτημένους τεχνικούς ή να συνιστώνται από τον κατασκευαστή.

Μεταφορά και αποθήκευση

- Πριν από την αποθήκευση, να βεβαιώνετε πάντα ότι η συσκευή έχει απουσυνδεδει από την παροχή ρεύματος και έχει κρυώσει εντελώς.
- Αποθηκεύστε τη συσκευή σε δροσερό, καθαρό και στεγνό χώρο.
- Μην τοποθετείτε ποτέ βαριά αντικείμενα επάνω στη συσκευή, καθώς μπορεί να προκληθεί ζημιά σε αυτήν.
- Μην μετακινείτε τη συσκευή ενώ βρίσκεται σε λειτουργία. Απουσυνδέστε τη συσκευή από την παροχή ρεύματος κατά τη μετακίνηση και κρατήστε την στο κάτω μέρος.

Αφαίρεση αλάτων

- Η πορτοκαλί ενδεικτική λυχνία θα ανάψει όταν ο λέβητας υπερθερμανθεί και πρέπει να καθαριστεί ή/και να αφαλατωθεί.
- Η συσκευή αυτή πρέπει να καθαρίζεται και να αφαλάτωναται συχνά. Για να διατηρήσετε αυτή τη συσκευή σε άριστη κατάσταση και για να διασφαλίσετε τη λειτουργία της, είναι σημαντικό να αφαιρείτε τα άλατα της συσκευής σε τακτική βάση. Ανάλογα με τη σκληρότητα του νερού και τη συχνότητα χρήσης, πρέπει να επαναλαμβάνετε τακτικά την ακόλουθη διαδικασία.
- Για την αφαλάτωση, χρησιμοποιήστε ένα προϊόν αφαλάτωσης που είναι κατάλληλο για τις καφετιέρες. Μπορείτε επίσης να χρησιμοποιήσετε καθαρό χυμό λεμονιού, κινρικό οξύ ή ξύδι καθαρισμού ως μέσο αφαίρεσης αλάτων. Για να διασφαλίσετε το σωστό μείγμα, διαβάστε τις οδηγίες που παρέχονται με τον παράγοντα. Για καθαρό χυμό λεμονιού ή ξύδι καθαρισμού, το γενικό μείγμα εφαρμόζεται το 1/3 του καθαρισμού ξυδιού ή του χυμού λεμονιού στα 2/3 του νερού.
 1. Ρίξτε το διάλυμα στον λέβητα έως το μέγιστο επίπεδο «MAX».
 2. Περιμένετε να χαλαρώσει το διάλυμα.
 3. Τρίψτε ελαφρά και απαλά με βούρτσα με μαλακές τρίχες.
 4. Αποστραγγίστε το βρώμικο νερό.
 5. Επαναλάβετε τα βήματα 1-4 μέχρι να αφαιρεθεί η συσσώρευση.
 6. Χρησιμοποιήστε ένα στεγνό πανί για να σκουπίσετε το διάλυμα.
 7. Όταν αδειάζετε το βρώμικο νερό, αφήστε τη βρύση ανοικτή και ξεπλένετε τον λέβητα με καθαρό νερό μέχρι να φύγει εντελώς η γέυση και η μυρωδιά.
 8. Τώρα μπορείτε να χρησιμοποιήσετε ξανά το μπόιλερ.

ΣΗΜΕΙΩΣΗ! Η εγγύηση ακυρώνεται εάν η τακτική αφαίρεση αλάτων οδηγεί σε μειωμένη λειτουργία ή αστοχία της συσκευής.



Αντιμετώπιση προβλημάτων

Αν η συσκευή δεν λειτουργεί σωστά, ελέγξτε τον παρακάτω πίνακα για το διάλυμα. Εάν εξακολουθείτε να μην μπορείτε να επιλύσετε το πρόβλημα, επικοινωνήστε με τον προμηθευτή/πάρχο υπηρεσιών.

Προβλήματα	Πιθανή αιτία	Πιθανή λύση
Η συσκευή δεν λειτουργεί καθόλου. Δεν ανάβει ούτε η πράσινη λυχνία ενεργοποίησης/απενεργοποίησης ούτε η ενδεικτική λυχνία.	Δεν υπάρχει ρεύμα δικτύου.	Ελέγξτε τις ηλεκτρικές συνδέσεις.
Ο λέβητας απενεργοποιείται αυτόματα. Η πορτοκαλί λυχνία ανάβει.	Ο λέβητας έχει υπερβεί τα μέγιστα όρια ασφαλείας. Έχει ενεργοποιηθεί η προστασία από ξηρό βρασμό.	Αποσυνδέστε και αφίστε το να κρυώσει για 15 – 20 λεπτά. Στη συνέχεια, συνδέστε το και επανεκκινήστε το ξανά.
Ο λέβητας δεν φτάνει στην επιλεγμένη θερμοκρασία. Η πράσινη λυχνία δεν είναι φωτισμένη.	<p>Ο θερμοστάτης δεν λειτουργεί.</p> <p>Το θερμομαντικό στοιχείο δεν λειτουργεί.</p>	Επικοινωνήστε με τον προμηθευτή

Εγγύηση

Κάθε ελάττωμα που επηρεάζει τη λειτουργικότητα της συσκευής και παρουσιάζεται εντός ενός έτους μετά την αγορά θα επισκευάζεται με δωρεάν επισκευή ή αντικατάσταση, με την προϋπόθεση ότι η συσκευή έχει χρησιμοποιηθεί και συντηρηθεί σύμφωνα με τις οδηγίες και δεν έχει υποστεί οποιαδήποτε κατάχρηση ή κακή χρήση. Τα νόμιμα δικαιώματά σας δεν επηρεάζονται. Εάν η συσκευή καλύπτεται από εγγύηση, δηλώστε πού και πότε αγοράστηκε και συμπεριλάβατε απόδειξη αγοράς (π.χ. απόδειξη). Σύμφωνα με την πολιτική μας για τη συνεχή ανάπτυξη προϊόντων, διατηρούμε το δικαίωμα να αλλάξουμε τις προδιαγραφές προϊόντων, συσκευασίας και τεκμηρίωσης χωρίς προειδοποίηση.

Απόρριψη και περιβάλλον



Κατά τον παρολιισμό της συσκευής, το προϊόν δεν πρέπει να απορρίπτεται μαζί με άλλα οικιακά απορρίμματα. Αντ' αυτού, είναι δική σας ευθύνη να απορρίψετε τον απόβλητο εξοπλισμό σας παραδίδοντας τον σε ένα καθορισμένο σημείο συλλογής. Η μη τήρηση αυτού του κανόνα μπορεί να τιμωρηθεί σύμφωνα με τους ισχύοντες κανονισμούς για την απόρριψη αποβλήτων. Η ξεχωριστή συλλογή και ανακύκλωση του άχρηστου εξοπλισμού σας κατά τη στιγμή της απόρριψης θα βοηθήσει στη διατήρηση των φυσικών πόρων και θα διασφαλίσει ότι ανακυκλώνεται με τρόπο που προστατεύει την ανθρώπινη υγεία και το περιβάλλον. Για περισσότερες πληροφορίες σχετικά με το πού μπορείτε να αποθέσετε τα απορρίμματα για ανακύκλωση, επικοινωνήστε με την τοπική εταιρεία συλλογής απορριμμάτων. Οι κατασκευαστές και οι εισαγωγείς δεν αναλαμβάνουν ευθύνη για την ανακύκλωση, την επεξεργασία και την οικολογική απόρριψη, είτε απευθείας είτε μέσω ενός δημόσιου συστήματος.

ΣΕΡΒΙΣ ΕΜΑΔΟΣ:

Τηλ.: 213 0 998989 (10 γραμμές)
info@pks-hendi.com

Poštovani korisniče,

Hvala vam što ste kupili ovaj Hendi uređaj. Pažljivo pročitajte ovaj priručnik za uporabu i pritom obratite posebnu pozornost na niže navedene sigurnosne propise, prije prve ugradnje i uporabe uređaja.

Sigurnosne upute

- Uređaj upotrebljavajte samo u svrhu za koju je namijenjen, kako je opisano u ovom priručniku.
- Proizvođač nije odgovoran za bilo kakva oštećenja uzrokovana neispravnim radom i nepravilnom uporabom.



OPASNOST! OPASNOST OD STRUJNOG UDARA! Ne pokušavajte sami popraviti uređaj. Električne dijelove uređaja nemojte uranjati u vodu ili neku drugu tekućinu. Nikada nemojte držati uređaj pod tekućom vodom.

- **NIKADA NEMOJTE KORISTITI OŠTEĆENI UREĐAJ!** Redovito provjeravajte električne spojeve i kabele za eventualna oštećenja. Ako je oštećen, uređaj isključite iz električne mreže. Popravke smije obavljati samo dobavljač ili kvalificirana osoba kako bi se izbjegle opasnosti ili ozljede.
- **UPOZORENJE!** Prilikom postavljanja uređaja, ako je potrebno, kabel za napajanje usmjerite na siguran način kako biste izbjegli nenamjerno povlačenje, oštećivanje, kontakt s površinom za grijanje ili opasnost od spoticanja.
- **UPOZORENJE!** Dok god je utikač u utičnici, uređaj je priključen na napajanje.
- **UPOZORENJE!** UVIJEK isključite uređaj prije isključivanja iz napajanja, čišćenja, održavanja ili pohrane.
- Uređaj spajajte samo na električnu utičnicu s naponom i frekvencijom navedenim na naljepnici uređaja.
- Ne dodirujte utikač/električne spojeve vlažnim rukama.
- Uređaj i električne priključke/priključke držite podalje od vode i drugih tekućina. Ako uređaj padne u vodu, odmah uklonite električne priključke. Uređaj ne upotrebljavajte dok ga nije provjerio ovlašteni tehničar. Nepridržavanje ovih uputa može dovesti do po život opasnih rizika.
- Spojite napajanje u lako dostupnu električnu utičnicu kako biste mogli odmah isključiti uređaj u hitnom slučaju.
- Pazite da kabel ne dođe u dodir s oštrim ili vrućim predmetima i držite ga dalje od otvorenog požara. Nikada nemojte povlačiti kabel za napajanje kako biste ga isključili iz utičnice, uvijek povucite utikač.
- Nikada nemojte nositi uređaj za kabel.
- Nikad sami nemojte pokušavati otvoriti kućište uređaja.
- Ne stavljajte predmete u kućište uređaja.
- Nikad ne ostavljajte uređaj bez nadzora tijekom uporabe.
- Uređajem treba upravljati osposobljeno osoblje u kuhinji restorana, kantine ili osoblja bara, itd.
- Ovim uređajem ne smiju rukovati osobe sa smanjenim fizičkim, osjetilnim odnosno umnim sposobnostima ili osobe koje nemaju dovoljno iskustva i znanja.
- Ovaj uređaj djeca ne smiju upotrebljavati ni pod kojim okolnostima.
- Uređaj i električne spojeve držite izvan dohvata djece.
- Nikada ne upotrebljavajte pribor niti bilo koje dodatne uređaje osim onih koje je isporučio uređaj ili preporučio proizvođač. Ako to ne učinite, može doći do sigurnosnog rizika za korisnika i može oštetiti uređaj. Koristite samo originalne dijelove i dodatnu opremu.



- Ne upravljajte ovim uređajem pomoću vanjskog tajmera ili sustava daljinskog upravljanja.
- Nemojte stavljati uređaj na grijaći predmet (benzin, električnu struju, štednjak s ugljenom itd.).
- Ne prekrivajte uređaj u radu.
- Ne stavljajte predmete na uređaj.
- Uređaj ne upotrebljavajte u blizini otvorenih plamena, eksplozivnih ili zapaljivih materijala. Uređaj uvijek koristite na vodoravnoj, stabilnoj, čistoj, otpornoj na toplinu i suhoj površini.
- Uređaj nije prikladan za postavljanje u prostor gdje se može koristiti mlaz vode.
- Ostavite najmanje 20 cm prostora oko uređaja radi prozračivanja tijekom uporabe.
- **UPOZORENJE!** Pazite da svi ventilacijski otvori na uređaju nisu blokirani.

Posebne sigurnosne upute

- Uvijek je uređaj namijenjen za komercijalnu uporabu.
-  **UPOZORENJE! OPASNOST OD OPEKLINA! VRUĆE PLOŠTE!** Temperatura dostupnih površina može biti vrlo visoka tijekom uporabe. Dodirnite samo upravljačku ploču, ručke, prekidače, gume za upravljanje tajmerom ili tipke regulatora temperature.
- Ako je kabel za napajanje oštećen, mora ga zamijeniti proizvođač, ovlaštenu servisnu osobu ili osobu sličnih kvalifikacija kako bi se izbjegla opasnost. (Unutra se nalazi fiksirani kabel za napajanje, ali se može zamijeniti)
- **UPOZORENJE!** Nikada ne skidajte i ne otvarajte poklopac dok uređaj radi. Para može izaći i izazvati opekline.
- Uređaj nikada ne upotrebljavajte bez vode.
- **PAŽNJA!** Nemojte puniti vodu preko razine MAX.
- Izbjegavajte prokuhavanje na suhom. Ovaj je uređaj osiguran od pregrijavanja i sušenja kod ključanja.
- Ova zaštita od pregrijavanja automatski isključuje uređaj. U tom slučaju, neka uređaj se potpuno ohladi prije ponovnog korištenja. Dodavanje vode u vruć kotlić je opasno jer može doći do iznenadne pare.

Namjena

- Ovaj je uređaj namijenjen za komercijalne primjene, na primjer u kuhinjama, kuhinjama restorana, kantinama, bolnicama i komercijalnim poduzećima kao što su pekare, trešnje itd., ali ne i u neprestanoj masovnoj proizvodnji hrane.
- Uređaj je namijenjen za vrenju vode i zagrijavanje deformiranog vina. Nije prikladno za čokoladu, mlijeko ni druge tekućine. Svaka druga uporaba može dovesti do oštećenja uređaja ili osobnih ozljeda.
- Uporaba uređaja za bilo koju drugu svrhu smatra se pogrešnom uporabom uređaja. Korisnik je isključivo odgovoran za neprikladnu uporabu uređaja.

Uzajmna uzemljenja

Ovaj je uređaj klasificiran kao **zaštitna klasa I** i mora se spojiti na zaštitno uzemljenje. Uzemljavanjem se smanjuje rizik od strujnog udara time što uređaj dobiva dodatnu žicu za odvod električne struje.

Ovaj je uređaj opremljen strujnim kabelom sa utikačem za uzemljenje ili električnim priključcima s uzemljenjem. Priključci moraju biti pravilno instalirani i uzemljeni.

Glavni dijelovi proizvoda

(Slika 1 na stranici 3)

1. Prekidač za uključivanje/isključivanje
2. Indikator zaštite od ključanja (narančasta) / Indikator zagrivanja (zeleni)
3. Slavinna za odvod
4. Poluga
5. Pokazivač razine tekućine
6. Ručka za podizanje
7. Otvor za paru
8. Ručka poklopca
9. Poklopac poklopca
10. Spremnik
11. Kotačić za podešavanje temperature
12. Ladica za istjecanje

Napomena: Ako nije drugačije navedeno, sadržaj ovog priručnika se primjenjuje na sve navedene stavke. Izgled se može razlikovati od prikazanih slika

Priprema prije uporabe

- Uklonite svu ambalažu i omot.
- Provjerite je li uređaj u dobrom stanju i sa svim dodacima. U slučaju nepotpune ili oštećene isporuke, odmah kontaktirajte dobavljača. U tom slučaju nemojte upotrebljavati uređaj.
- Prije uporabe očistite pribor i uređaj (Pogledajte ==> Čišćenje i održavanje).
- Provjerite je li uređaj potpuno suh.
- Uređaj postavite na vodoravnu, stabilnu i otpornu površinu koja je sigurna protiv prskanja vode.
- Čuvajte ambalažu ako namjeravate i ubuduće spremati uređaj.
- Sačuvajte korisnički priručnik za buduću upotrebu.

BILJEŠKA! Zbog ostataka proizvodnje, uređaj tijekom prvih nekoliko uporaba može ispuštati blagi miris. To je normalno i ne ukazuje na bilo kakav nedostatak ili opasnost. Provjerite je li uređaj dobro prozračen.

Upute za rad

(Slika 1 na stranici 3)

- Provjerite je li slavinna zatvorena.
- Napunite uređaj pićem do oznake MAX na indikatoru razine tekućine (5).
- Zatvorite grijač vode poklopcem.
- Uključite uređaj postavljanjem prekidača u položaj I. Prekidač za uključivanje/isključivanje (1) upalit će se zeleno.
- Upotrijebite kotačić za odabir temperature (11) da biste odabrali željenu temperaturu (maksimalna postavka temperatura je 110 °C). Stvarna temperatura može se razlikovati od odabrane temperature.
- Kada je grijanje u tijeku na indikatoru grijanja (2) neće biti prikazano nikakvo svjetlo.
- Kada piće dostigne odabranu temperaturu, indikator zagrijanosti (2) upalit će se u zelenoj boji.
- Kada je aktivirana zaštita od ključanja na suhoj temperaturi, ili je bojler prevruć, indikator zaštite od ključanja na suho (2) svijetlit će narančastom bojom. Odspojite ga i pustite da se potpuno ohladi za 15 - 20 minuta. Zatim ga ukopčajte i ponovno pokrenite.



Nakon uporabe/Ispuštanja bojlera

- Isključite uređaj isključivanjem prekidača i izvlačenjem utičača iz utičnice.
- Postavite pladanj za kapanje ispod slavine.
- Otvorite slavinu i ispusite napitak iz bojlera.
- Kada se bojler isprazni, zatvorite slavinu.

Čišćenje i održavanje

- **PAŽNJA!** Prije pohrane, čišćenja i održavanja uređaj uvijek iskopčajte iz električne mreže i ohladite.
- Ne upotrebljavajte vodeni mlaz ili parni čistač za čišćenje i ne gurajte uređaj pod vodom jer će se dijelovi smočiti i može doći do električnog udara.
- Ako se uređaj ne održava u dobrom stanju čistoće, to može negativno utjecati na vijek trajanja uređaja 0 i dovesti do opasne situacije.

Čišćenje

- Rashlađenu vanjsku površinu očistite krpom ili spužvom navlaženom otopinom blagog sapuna.
- Iz higijenskih razloga uređaj je potrebno očistiti prije i poslije upotrebe.
- Izbjegavajte kontakt vode s električnim komponentama.
- Nikada ne uranjajte uređaj u vodu ili druge tekućine.
- Nikada nemojte koristiti agresivna sredstva za čišćenje, abrazivne spužve ili sredstva za čišćenje koja sadrže klor. Nemojte upotrebljavati čeličnu vunu, metalno posuđe ni oštre ili šiljaste predmete za čišćenje. Nemojte koristiti benzin i otapala!
- Kad ispraznite napitke ili prljavu vodu, ostavite slavinu otvorenu i isperite bojler čistom vodom.
- Redovito čistite i skidajte bazu bojlera (pogledajte poglavlje „Sklabanje otpada“).
- Niti jedan dio ne može se prati u perilici posuđa.

Održavanje

- Redovito provjeravajte rad uređaja kako biste spriječili ozbiljne nesreće.
- Ako vidite da uređaj ne radi pravilno ili da postoji problem, prestanite s korištenjem, isključite ga i kontaktirajte s dobavljačem.
- Sve radove vezane uz održavanje, instalaciju i popravke mora obavljati specijalizirani i ovlašteni tehničar, ili ih mora preporučiti proizvođač.

Prijevoz i skladištenje

- Prije skladištenja uvijek provjerite je li uređaj isključen iz napajanja i potpuno rashlađen.
- Uređaj čuvajte na hladnom, čistom i suhom mjestu.
- Nikada nemojte stavljati teške predmete na uređaj jer biste ih mogli oštetiti.
- Ne pomičite uređaj dok je u radu. Uređaj iskopčajte iz napajanja dok ga pomičete i držite ga na dnu.

Uklanjanje kamenca

- Narančasto svjetlo indikatora osvijetlit će se kada se grijač previše zagrije i treba ga očistiti i/ili ukloniti kamenac.
- Ovaj uređaj treba čistiti i redovito uklanjati kamenac. Kako bi ovaj uređaj ostao u optimalnom stanju i kako bi se osigurao rad, važno je redovito čistiti kamenac uređaja. Ovisno o tvrdoći vode i učestalosti upotrebe, postupak trebate redovito ponavljati.

- Za uklanjanje kamenca upotrijebite sredstvo za uklanjanje kamenca koje je prikladno za aparate za kavu. Također možete upotrijebiti čisti limunov sok, limunsku kiselinu ili ocat za čišćenje kao sredstvo za uklanjanje kamenca. Kako biste osigurali pravilnu mješavinu, pročitajte upute isporučene s agansom. Za čisti sok od limuna ili ocat za čišćenje uobičajena mješavina primjenjuje se od 1/3 octa za čišćenje ili limunovog soka u 2/3 vode.

1. Ulijte otopinu u grijač vode do maksimalne razine "MAX".
2. Pričekajte dok rastvor ne popusti
3. Nježno i nježno trljajte četkom s mekanim vlaknima.
4. Ispustite prljavu vodu.
5. Ponavljajte korake 1-4 dok nakupljanje ne bude uklonjeno.
6. Otopinu prebrišite suhom krpom.
7. Kad ispusite prljavu vodu, ostavite slavinu otvorenu i isperite bojler čistom vodom do potpunog nestanka okusa i mirisa.
8. Sad možete ponovno koristiti bojler.

NAPOMENA! Jamstvo neće vrijediti ako ne uspijete redovito uklanjati kamenac, što dovodi do smanjenog funkcioniranja ili kvara uređaja.

HR

Rješavanje problema

Ako uređaj ne radi ispravno, pogledajte donju tablicu za rješavanje. Ako i dalje ne možete riješiti problem, obratite se dobavljaču / pružatelju usluga.

Problemi	Mogući uzrok	Moguće rješenje
Uređaj uopće ne radi. Ni zeleno svjetlo za uključivanje/isključivanje niti indikatorsko svjetlo neće svijetliti.	Bez napajanja.	Provjerite električne spojeve.
Boiler se automatski isključuje. Narančasto svjetlo je osvijetljeno.	Boiler je prekoračio maksimalna sigurnosna ograničenja. Aktivirana je zaštita od ključanja.	Iskopčajte i pustite da se hladi 15 - 20 minuta. Zatim ga ukopčajte i ponovno pokrenite.
Boiler ne postiže odabranu temperaturu. Zeleno svjetlo nije osvijetljeno.	Termostat ne radi.	Kontaktirajte dobavljača
	Grijaći element ne radi.	

Jamstvo

Neispravnosti koje utječu na funkcionalnost uređaja koje se pojave u roku od jedne godine nakon kupnje popravljat će se besplatnim popravkom ili zamjenom, pod uvjetom da je uređaj korišten i održavan u skladu s uputama i da nije na bilo koji način bio zlorabljivan ili pokvaren. To ne utječe na vaša zakonska prava. Ako je uređaj pokriven jamstvom, navedite gdje i kada je kupljen i uključite dokaz o kupnji (npr. račun).

U skladu s našim pravilima o kontinuiranom razvoju proizvoda pridržavamo pravo na promjenu opisa proizvoda, pakiranja i dokumentacije bez prethodne obavijesti.



Odbacivanje otpada i okolíš



Kada prestaje s uporabom uređaja, proizvod se ne smije odlagati s drugim kućnim otpadom. Umjesto toga, vaša je odgovornost odlagati na vašu otpadnu opremu predajući je na određeno sabirno mjesto. Nepridržavanje tog pravila može se kazniti u skladu s primjenjivim propisima o odlaganju otpada. Zasebnim sakupljanjem i recikliranjem vaše otpadne opreme u vrijeme odlaganja čuvaju se prirodni resursi i osigurava se njezino recikliranje na način koji štiti ljudsko zdravlje i okoliš.

Za više informacija o tome gdje možete uskratiti svoj otpad radi recikliranja, obratite se lokalnoj tvrtki za prikupljanje otpada. Proizvođači i uvoznici ne preuzimaju odgovornost za recikliranje, tretman i ekološko zbrinjavanje, bilo izravno ili putem javnog sustava.

ČEŠTINA

Vážení zákazníkú,

Děkujeme vám za zakoupení tohoto spotřebiče Hendi. Před první instalací a použitím tohoto spotřebiče si pozorně přečtěte tuto uživatelskou příručku a věnujte zvláštní pozornost níže uvedeným bezpečnostním předpisům.

Bezpečnostní pokyny

- Spotřebič používejte pouze k určenému účelu, k němuž byl navržen, jak je popsáno v této příručce.
- Výrobce neodpovídá za žádné škody způsobené nesprávným provozem a nesprávným používáním.
- ⚡ NEBEZPEČÍ! NEBEZPEČÍ ÚRAZU ELEKTRICKÝM PROUDEM!** Nepokoušejte se spotřebič opravovat sami. Elektrické části spotřebiče neponořujte do vody ani jiných kapalin. Nikdy nedržte spotřebič pod tekoucí vodou.
- NIKDY NEPOUŽÍVEJTE POŠKOZENÝ SPOTŘEBIČ!** Pravidelně kontrolujte, zda elektrické spoje a kabely nejsou poškozeny. Poškozený spotřebič odpojte od napájení. Opravy smí provádět pouze dodavatel nebo kvalifikovaná osoba, aby se zabránilo nebezpečí nebo zranění.
- VAROVÁNÍ!** Při umísťování spotřebiče vedte napájecí kabel bezpečně, pokud je to nutné, aby nedošlo k neúmyslnému vytažení, poškození, kontaktu s topnou plochou nebo nebezpečí zakopnutí.
- VAROVÁNÍ!** Dokud je zástrčka v zásuvce, spotřebič je připojen k napájecí síti.
- VAROVÁNÍ!** Před odpojením od napájení, čištěním, údržbou nebo skladováním spotřebiče VŽDY vypněte.
- Spotřebič připojujte pouze k elektrické zásuvce s napětím a frekvencí uvedenou na štítku spotřebiče.
- Nedotýkejte se zástrček / elektrických spojů mokřými nebo vlhkými rukama.
- Spotřebič a elektrické zástrčky/připojky udržujte mimo dosah vody a jiných kapalin. Pokud spotřebič spadne do vody, okamžitě odpojte napájecí přípojky. Spotřebič nepoužívejte, dokud jej nezkontroluje kvalifikovaný technik. Nedodržení těchto pokynů bude mít za následek život ohrožující rizika.
- Napájecí zdroj zapojte do snadno přístupné elektrické zásuvky, abyste mohli v případě nouze spotřebič okamžitě odpojit.
- Dbejte na to, aby se kabel nedostal do kontaktu s ostrými nebo horkými předměty, a chraňte jej před otevřeným ohněm. Nikdy netahejte za napájecí kabel, abyste jej vypojili ze zásuv-

ky, ale vždy vytáhněte zástrčku.

- Nikdy nepřenášejte přístroj za kabel.
- Nikdy se nepokoušejte sami otevřít kryt spotřebiče.
- Do krytu spotřebiče nevkládejte žádné předměty.
- Během používání nikdy nenechávejte spotřebič bez dozoru.
- Tento spotřebič by měl obsluhovat vyškolený personál v kuchyních restaurace, pracovníci jídelny nebo baru atd.
- Tento přístroj by neměl obsluhovat osoby se sníženými fyzickými, smyslovými nebo duševními schopnostmi nebo osoby s nedostatkem zkušeností a znalostí.
- Tento spotřebič by za žádných okolností neměl používat děti.
- Uchovávejte spotřebič a jeho elektrické přípojky mimo dosah dětí.
- Nikdy nepoužívejte jiné příslušenství nebo jiná zařízení než ta, která jsou dodávána se spotřebičem nebo která doporučuje výrobce. Pokud tak neučiníte, může to představovat bezpečnostní riziko pro uživatele a poškodit spotřebič. Používejte pouze originální díly a příslušenství.
- Tento spotřebič nepoužívejte pomocí externího časovače nebo dálkového ovládání.
- Nepokládejte spotřebič na topné těleso (benzín, elektrický, uhlíkový sporák atd.).
- Nezakrývejte provoz spotřebiče.
- Na spotřebič nepokládejte žádné předměty.
- Nepoužívejte spotřebič v blízkosti otevřeného ohně, výbušných nebo hořlavých materiálů. Spotřebič vždy provozujte na vodorovném, stabilním, čistém, tepelně odolném a suchém povrchu.
- Spotřebič není vhodný k instalaci v místě, kde lze použít vodní trysku.
- Během používání nechte kolem spotřebiče prostor alespoň 20 cm pro větrání.
- VAROVÁNÍ!** Udržujte všechny větrací otvory na spotřebiči bez překážek.

Zvláštní bezpečnostní pokyny

- Tento spotřebič je určen ke komerčnímu použití.
- ⚠ OPATRNOST! NEBEZPEČÍ POPÁLENÍ! HORKÉ PLOCHY!** Teplota přístupných povrchů může být během používání velmi vysoká. Dotkněte se pouze ovládacího panelu, rukojeti, spínačů, ovladačů časovače nebo ovladačů teploty.
- Je-li napájecí kabel poškozen, musí být vyměněn výrobcem, jeho servisním zástupcem nebo podobně kvalifikovanou osobou, aby se zabránilo nebezpečí. (Uvnitř je upevněn napájecí kabel, ale lze jej vyměnit)
- VAROVÁNÍ!** Nikdy neodstraňujte ani neotevírejte víko, když je spotřebič v provozu. Pára může vytékat a způsobit popáleniny.
- Tento spotřebič nikdy nepoužívejte bez vody.
- POZORNOST!** Neplňte vodu nad MAXIMÁLNÍ hladinu.
- Vyhňte se varu nasucho. Tento spotřebič je zajištěn proti vyvaření nasucho ochranou proti přehřátí.
- Tato ochrana proti přehřátí spotřebič automaticky vypne. V takovém případě nechte spotřebič před dalším použitím zcela vychladne. Přidávání vody do horké konvice je nebezpečné, protože může dojít k náhlé páře.

Určené použití

- Tento spotřebič je určen k použití v komerčních aplikacích, například v kuchyních restaurací, jídelen, nemocnicích a komerčních podnicích, jako jsou pekárny, butchery atd., ale



nikoli k nepřetržité masové výrobě potravin.

- Spotřebič je určen pro vaření vody a ohřev slinutého vína. Nevhodné pro čokoládu, mléko nebo jiné tekutiny. Jakékoli jiné použití může vést k poškození spotřebiče nebo zranění osob.
- Provozování spotřebiče za jakýmkoli jiným účelem se považuje za nesprávné použití přístroje. Uživatel nese výhradní odpovědnost za nesprávné použití zařízení.

Instalace uzemnění

Tento spotřebič je klasifikován jako **ochranný typ I** a musí být připojen k ochrannému uzemnění. Uzemnění snižuje riziko úrazu elektrickým proudem tím, že poskytuje únikový vodič pro elektrický proud.

Tento spotřebič je vybaven napájecím kabelem se zemnicí zástrčkou nebo elektrickými přípojkami se zemnicím vodičem. Přípojky musí být řádně nainstalovány a uzemněny.

Hlavní části výrobku

(Obr. 1 na straně 3)

1. Spínač ZAP/VYP
2. Ukazatel ochrany proti varu nasucho (oranžový) / ukazatel ohřevu (zelený)
3. Vypouštěcí kohoutek
4. Páka
5. Ukazatel hladiny kapaliny
6. Zvedněte rukojeť
7. Odvzdušnění páry
8. Rukojeť krytu víka
9. Kryt víka
10. Nádoba
11. Volič teploty
12. Odkapávací miska

Poznámka: Obsah této příručky se vztahuje na všechny uvedené položky, pokud není uvedeno jinak. Vzhled se může lišit od zobrazených ilustrací.

Příprava před použitím

- Odstraňte všechny ochranné obaly.
- Zkontrolujte, zda je přístroj v dobrém stavu a s veškerým příslušenstvím. V případě neúplného nebo poškozeného doručení prosím okamžitě kontaktujte dodavatele. V takovém případě zařízení nepoužívejte.
- Před použitím vyčistěte příslušenství a spotřebič (viz ==> Čištění a údržba).
- Ujistěte se, že je spotřebič zcela suchý.
- Spotřebič položte na vodorovný, stabilní a žáruvzdorný povrch, který je bezpečný proti stříkající vodě.
- Pokud chcete spotřebič uložit v budoucnu, uschovejte jeho obal.
- Návod k použití si uschovejte pro budoucí použití.

POZNÁMKA! Z důvodu zbytků z výroby může spotřebič během prvních několika použití vydávat lehký zápach. To je normální a neznamená to žádnou závadu ani nebezpečí. Ujistěte se, že je spotřebič dobře větraný.

Návod k obsluze

(Obr. 1 na straně 3)

- Ujistěte se, že je kohoutek zavřený.
- Naplňte spotřebič nápojem až po maximální hladinu uvedenou na ukazateli hladiny kapaliny [5].

- Zavřete kotel víkem.
- Zapněte spotřebič přepnutím spínače do polohy I. Spínač ZAP/VYP [1] se rozsvítí zeleně.
- Pomocí voliče teploty [11] vyberte požadovanou teplotu (maximální nastavení teploty je 110 °C). Skutečná teplota se může lišit od zvolené teploty.
- Když probíhá ohřev, kontrolka ohřevu [2] se nerozsvítí.
- Jakmile nápoj dosáhne zvolené teploty, kontrolka ohřevu [2] se rozsvítí zeleně.
- Je-li aktivována ochrana proti varu v suchém stavu nebo je kotel příliš horký, rozsvítí se kontrolka ochrany proti varu v suchém stavu [2] oranžově. Odpojte jej a nechte jej zcela vychladnout po dobu 15 ~ 20 minut. Poté jej zapojte a znovu spusťte.

Po použití / Vyprázdněte kotel

- Vypněte spotřebič vypnutím vypínače a vytažením zástrčky ze zásuvky.
- Pod kohoutek umístěte odkapávací misku.
- Otevřete kohoutek a vypusťte nápoj z kotle.
- Po vyprázdnění kotle zavřete kohoutek.

Čištění a údržba

- **POZORNOST!** Před skladováním, čištěním a údržbou vždy odpojte spotřebič od napájení a vychladněte.
- K čištění nepoužívejte vodní trysku ani parní čistič a netlačte spotřebič pod vodu, protože by se části namočily a mohlo by dojít k úrazu elektrickým proudem.
- Pokud není spotřebič udržován v dobrém stavu čistoty, může to nepříznivě ovlivnit životnost 0 spotřebiče a způsobit nebezpečnou situaci.

Čištění

- Očistěte ochlazený vnější povrch hadříkem nebo houbičkou mírně navlženou v jemném mýdlovém roztoku.
- Z hygienických důvodů je nutné spotřebič před použitím a po něm vyčistit.
- Zabraňte kontaktu vody s elektrickými součástmi.
- Spotřebič nikdy neponořujte do vody nebo jiných kapalin.
- Nikdy nepoužívejte agresivní čisticí prostředky, abrazivní houbičky nebo čisticí prostředky obsahující chlór. K čištění nepoužívejte ocelovou vlnu, kovové náčiní ani žádné ostré nebo špičaté předměty. Nepoužívejte benzín ani rozpouštědla!
- Když vypouštíte nápoj nebo špinavou vodu, nechte kohoutek otevřený a vypláchněte kotel čistou vodou.
- Základnu kotle pravidelně čistěte a odvápnějte (viz kapitola „Odvápňování“).
- Žádné součásti nelze mýt v myčce nádobí.

Údržba

- Pravidelně kontrolujte provoz spotřebiče, abyste zabránili vážným nehodám.
- Pokud vidíte, že spotřebič nefunguje správně nebo že se vyskytl problém, přestaňte jej používat, vypněte jej a kontaktujte dodavatele.
- Veškerá údržba, instalace a opravy musí být prováděny specializovanými a autorizovanými technikami nebo doporučenými výrobci.



Přeprava a skladování

- Před uskladněním se vždy ujistěte, že byl spotřebič odpojen od zdroje napájení a zcela vychladl.
- Spotřebič skladujte na chladném, čistém a suchém místě.
- Na spotřebič nikdy nepokládejte těžké předměty, protože by se mohly poškodit.
- Spotřebič nepřemisťujte, když je v provozu. Při přemisťování odpojte spotřebič od napájení a držte jej ve spodní části.

Odvápňování

- Oranžová kontrolka se rozsvítí, když se kotel příliš zahřeje a je nutné jej vyčistit a/nebo odvápnit.
- Tento spotřebič je nutné často čistit a odvápnovat. Aby byl tento spotřebič v optimálním stavu a aby byl zajištěn jeho provoz, je důležité jej pravidelně odvápnovat. V závislosti na tvrdosti vody a frekvenci používání musíte pravidelně opakovat následující postup.
- K odstranění vodního kamene použijte prostředek na odstranění vodního kamene, který je vhodný pro kávovary. Jako prostředek k odstranění vodního kamene můžete použít také čistou citronovou šťávu, kyselinu citronovou nebo čistící ocet. Abyste zajistili správnou směs, přečtěte si pokyny dodané s prostředkem. Pro čistou citronovou šťávu nebo ocet naneste směs obecného obsahu 1/3 čistícího octa nebo citronové šťávy na 2/3 vody.
 1. Nalijte roztok do kotle na maximální úroveň „MAX“.
 2. Počkejte, až roztok uvolní nánosy.
 3. Lehce a jemně rozetřete směs s měkkými štětinami.
 4. Vypusťte špinavou vodu.
 5. Opakujte kroky 1–4, dokud nebude odstraněn nánosy.
 6. Roztok otrejte suchým hadříkem.
 7. Když vypouštíte špinavou vodu, nechte kohoutek otevřený a vypláchněte kotel čistou vodou, dokud chuť a vůně nez mizí.
- 8. Nyní můžete kotel znovu použít.

POZNÁMKA! Záruka pozbývá platnosti, pokud pravidelné odstraňování vodního kamene vede ke snížení funkčnosti nebo poruše spotřebiče.

Odstraňování problémů

Pokud spotřebič nefunguje správně, zkontrolujte prosím, zda je roztok v níže uvedené tabulce. Pokud problém stále nemůžete vyřešit, obraťte se na dodavatele/poskytovatele služeb.

Problémy	Možná příčina	Možné řešení
Spotřebič vůbec nefunguje. Zelená kontrolka Zap/ Vyp ani kontrolka nesvíti.	Bez síťového napájení.	Zkontrolujte elektrická připojení.
Kotel se automaticky vypne. Oranžová kontrolka svítí.	Kotel překročil maximální bezpečnostní limity. Je aktivována ochrana proti varu nasucho.	Odpojte jej a nechte jej 15 až 20 minut vychladnout. Poté jej zapojte a znovu spusťte.
Kotel nedosahuje zvolené teploty. Zelené světlo není svítí.	Termostat nefunguje.	Kontaktujte dodavatele
	Topné těleso nefunguje.	

Jakákoliv závada ovlivňující funkci spotřebiče, která se objeví do jednoho roku od zakoupení, bude opravena bezplatnou opravou nebo výměnou za předpokladu, že byl spotřebič používán a udržován v souladu s pokyny a že nebyl žádným způsobem zneužit ani zneužit. Vaše zákonná práva nejsou dotčena. Pokud je spotřebič reklamován v rámci záruky, uveďte, kde a kdy byl zakoupen, a přiložte doklad o zakoupení (např. doklad o zakoupení). V souladu s našimi zásadami neustálého vývoje produktů si vyhrazujeme právo bez předchozího upozornění změnit specifikace produktu, balení a dokumentace.

Likvidace a prostředí



Při vyřazování spotřebiče z provozu se tento spotřebič nesmí likvidovat s jiným domácím odpadem. Namísto toho je vaší odpovědností zlikvidovat odpadní zařízení předáním na určené sběrné místo. Nedodržení tohoto pravidla může být penalizováno v souladu s platnými předpisy o likvidaci odpadu. Samostatný sběr a recyklace vašich odpadních zařízení při likvidaci pomůže zachovat přírodní zdroje a zajistí, že budou recyklovány způsobem, který chrání lidské zdraví a životní prostředí.

Další informace o tom, kde můžete odpad odevzdat k recyklaci, získáte od místní společnosti pro sběr odpadu. Výrobci a dovozci nenesou odpovědnost za recyklaci, zpracování a ekologickou likvidaci, a to ani přímo, ani prostřednictvím veřejného systému.

MAGYAR

Tisztelt Ügyfelünk!

Köszönjük, hogy megvásárolta ezt a HENDI készüléket. A készülék első üzeme helyezésre és használat előtt figyelmesen olvassa el ezt a felhasználói kézikönyvet, különös figyelmet fordítva az alább ismertetett biztonsági előírásokra.

Biztonsági utasítások

- A készüléket kizárólag a jelen kézikönyvben leírt rendeltetésének megfelelően használja.
- A gyártó nem vállal felelősséget a helytelen használatból és használatból eredő károkért.
-  **VESZÉLY! ÁRAMÚTÉS VESZÉLYE!** Ne kísérletezzen a készülék elektromos alkatrészeit vízzel vagy más folyadékkal. Soha ne tartsa a készüléket folyó víz alatt.
- **SOHA NE HASZNÁLJON SÉRÜLT KÉSZÜLÉKET!** Rendszeresen ellenőrizze az elektromos csatlakozásokat és a vezetékét, hogy nem sérültek-e. Ha sérült, válassza le a készüléket az elektromos hálózatról. A veszély vagy sérülés elkerülése érdekében a javításokat csak beszállító vagy képzett személy végezheti.
- **FIGYELMEZTETÉS!** A készülék elhelyezésekor szükség esetén biztonságosan vezesse el a tápkábelt, hogy elkerülje a véletlen meghúzást, a károsodást, a fűtőfelülettel való érintkezést vagy a botlásveszélyt.
- **FIGYELMEZTETÉS!** Amíg a dugasz az aljzatban van, a készülék csatlakoztatva van a tápegységhez.
- **FIGYELMEZTETÉS!** MINDIG kapcsolja ki a készüléket, mielőtt leválasztja az áramellátásról, tisztításról, karbantartásról vagy tárolásról.
- A készüléket csak a készülék címkéjén feltüntetett feszültségre használja.

Záruka



séggel és frekvenciával rendelkező elektromos aljzathoz csatlakoztassa.

- Ne érintse meg a dugaszt/elektromos csatlakozásokat nedves vagy nedves kézzel.
- Tartsa távol a készüléket és az elektromos dugaszt/csatlakozásokat víztől és más folyadékoktól. Ha a készülék vízbe esik, azonnal távolítsa el a tápcsatlakozókat. Ne használja a készüléket addig, amíg azt szakképzett technikus nem ellenőrizte. Ezen utasítások be nem tartása életveszélyes kockázatokat okozhat.
- Csatlakoztassa a tápegységet egy könnyen hozzáférhető elektromos aljzathoz, hogy vészhelyzet esetén azonnal le tudja választani a készüléket.
- Ügyeljen arra, hogy a vezeték ne érintkezzen éles vagy forró tárgyakkal, és tartsa távol nyílt tűztől. Soha ne húzza ki a tápkábelt az aljzathoz, hanem inkább mindig húzza ki a dugót.
- Soha ne szállítsa a készüléket a kábelénél fogva.
- Soha ne próbálja meg saját maga kinyitni a készülék burkolatát.
- Ne helyezzen tárgyakat a készülék házába.
- Használat közben soha ne hagyja felügyelet nélkül a készüléket.
- A készüléket kizárólag képzett személyzet használhatja az étterem konyhájában, étkezdéjében vagy bárjában stb.
- A készüléket nem használhatják csökkent fizikai, érzékszervi vagy szellemi képességekkel rendelkező személyek, illetve megfelelő tapasztalattal és tudással nem rendelkező személyek.
- A készüléket gyermekek semmilyen körülmények között nem használhatják.
- A készüléket és elektromos csatlakozásait gyermekektől elzárva tárolja.
- Soha ne használjon a készülékhez mellékelt vagy a gyártó által ajánlott tartozékoktól vagy kiegészítő eszközöktől eltérő tartozékokat. Ennek elmulasztása biztonsági kockázatot jelenthet a felhasználó számára, és károsíthatja a készüléket. Csak eredeti alkatrészeket és tartozékokat használjon.
- Ne működtesse a készüléket külső időzítővel vagy távvezérlő rendszerrel.
- Ne helyezze a készüléket fűtőtárgyra (benzin, elektromos, széntűzhely stb.).
- Ne takarja le a készüléket működés közben.
- Ne helyezzen semmilyen tárgyat a készülék tetejére.
- Ne használja a készüléket nyílt láng, robbanásveszélyes vagy gyúlékony anyagok közelében. A készüléket mindig vízszintes, stabil, tiszta, hőálló és száraz felületen üzemeltesse.
- A készülék nem alkalmas olyan helyre történő beszerelésre, ahol vízszög használható.
- Hagyjon legalább 20 cm-es helyet a készülék körül, hogy használat közben szellőzhessen.
- **FIGYELMEZTETÉS!** A készülék szellőzőnyílásait tartsa akadálymentesen.

Speciális biztonsági utasítások

- A készülék kereskedelmi használatra készült.
-  **LEGYEN ÓVATOS! ÉGÉSI SÉRÜLÉS VESZÉLYE! FORRÓ FELÜLETEK!** Használat közben a hozzáférhető felületek hőmérséklete nagyon magas lehet. Csak a kezelőpanelt, a fogantyúkat, a kapcsolókat, az időzítő szabályozógombjait vagy a hőmérséklet-szabályozó gombokat érintse meg.

- Ha a tápkábel megsérül, a veszélyek elkerülése érdekében a gyártóval, annak szervizével vagy más hasonlóan képzett szakemberrel kell kicseréltetni. (Rögzített tápkábel a belsejében, de kicserélhető)
- **FIGYELMEZTETÉS!** Soha ne vegye le vagy nyissa fel a fedelet, amíg a készülék működik. A gőz kifolyhat és égési sérüléseket okozhat.
- Soha ne használja a készüléket víz nélkül.
- **FIGYELEM!** Ne töltsön vizet a MAX szint fölé.
- Ne forraljon szárazon. A készüléket túlmelegedés elleni védelem védi a száraz forrástól.
- Ez a túlmelegedés elleni védelem automatikusan kikapcsolja a készüléket. Ebben az esetben hagyja, hogy a készülék teljesen lehűl, mielőtt újra használná. Víz hozzáadása a forró vízfóralóhoz veszélyes, mert hirtelen gőz keletkezhet.

Rendeltetészerű használat

- A készüléket kereskedelmi célokra, például éttermek, étkezdék, kórházak konyháiban, valamint kereskedelmi vállalkozások, például pékségek, sütődék stb. számára tervezték, de nem használható folyamatos tömegtermelésre.
- A készüléket mulcsozott borok vízfóralására és melegítésére tervezték. Csokoládéhoz, tejhez vagy más folyadékokhoz nem alkalmas. Minden egyéb használat a készülék károsodásához vagy személyi sérüléshez vezethet.
- A készülék bármilyen más célból történő üzemeltetése a készülék helytelen használatának minősül. Kizárólag a felhasználó felelős az eszköz nem megfelelő használatáért.

HU

Földelés

Ez a készülék **I. védelmi osztályba** tartozik, és védőföldeléshez kell csatlakoztatni. A földelés csökkenti az áramütés veszélyét azáltal, hogy az elektromos áramhoz elvezető vezetéket biztosít. Ez a készülék földelt dugóval ellátott tápkábellel, vagy földelt vezetékkel ellátott elektromos csatlakozásokkal van felszerelve. A csatlakozásokat megfelelően kell felszerelni és földelni.

A termék fő részei

(1. ábra a 3. oldalon)

1. BE/KI kapcsoló
2. Száraz forrásvédelem visszajelző (narancssárga) / Fűtés visszajelző (zöld)
3. Leeresztő csap
4. Kar
5. Folyadékszint-jelző
6. Emelje fel a fogantyút
7. Gőzelvezető nyílás
8. Fedélfedél fogantyúja
9. Fedél fedél
10. Konténer
11. Hőmérséklet-szabályozó tárcsa
12. Cseptálca

Megjegyzés: A jelen kézikönyv tartalma minden felsorolt elemre vonatkozik, kivéve, ha másként nem határozzák meg. A megjelenés eltérhet a bemutatott illusztrációktól.

Használat előtti előkészítés

- Távolítsa el minden védőcsomagolást és csomagolást.
- Ellenőrizze, hogy a készülék jó állapotban van-e és az összes tartozékkal együtt. Hiányos vagy sérült szállítás esetén kér-



jük, azonnal lépjen kapcsolatba a szállítóval. Ebben az esetben ne használja a készüléket.

- Használat előtt tisztítsa meg a tartozékokat és a készüléket (lásd ==> Tisztítás és karbantartás).
- Ellenőrizze, hogy a készülék teljesen száraz-e.
- Helyezze a készüléket vízszintes, stabil és hőálló felületre, amely biztonságosan ellenáll a kifröccsenő víznek.
- Őrizze meg a csomagolást, ha a jövőben tárolni kívánja a készüléket.
- Őrizze meg a használati útmutatót későbbi használatra.

MEGJEGYZÉS! A gyártási maradványok miatt a készülék enyhe szagot bocsáthat ki az első néhány használat során. Ez normális jelenség, és nem jelez semmilyen hibát vagy veszélyt. Győződjön meg arról, hogy a készülék jól szellőzik.

Üzemeltetési utasítások

(1. ábra a 3. oldalon)

- Ellenőrizze, hogy a csap zárva van-e.
- Töltse fel a készüléket itallal a folyadékszint-visszajelzőn [5] jelzett MAX szintig.
- Zárja le a kazánt a fedéllel.
- Kapcsolja be a készüléket a kapcsoló I állásba állításával. A BE/KI kapcsoló [1] zöld színnel világít.
- A hőmérséklet-szabályozó tárcsával [11] válassza ki a kívánt hőmérsékletet (a maximális hőmérséklet-beállítás 110 °C). A tényleges hőmérséklet eltérhet a kiválasztott hőmérséklettől.
- Amikor a fűtés folyamatban van, a fűtésjelző [2] nem világít.
- Amikor az ital elérte a kiválasztott hőmérsékletet, a fűtés visszajelző [2] zöld színnel világít.
- Amikor a száraz forrás elleni védelem aktiválva van, vagy a kazán túl forró, a száraz forrás elleni védelem visszajelzője [2] narancssárgán világít. Húzza ki, és hagyja teljesen lehűlni 15 ~ 20 percig. Ezután dugja be, majd indítsa újra.

Használat után / Űritse ki a kazánt

- Kapcsolja ki a készüléket a kapcsoló kikapcsolásával és a dugasz kihúzásával az aljzatból.
- Helyezzen egy cseptálcát a csap alá.
- Nyissa ki a csapot, és engedje ki az italt a kazánból.
- A kazán kiürítése után zárja el a csapot.

Tisztítás és karbantartás

- **FIGYELEM!** Tárolás, tisztítás és karbantartás előtt mindig válassza le a készüléket az elektromos hálózatról, és hűtse le.
- Ne használjon vízsugarat vagy gőztisztítót a tisztításhoz, és ne nyomja a készüléket víz alá, mert az alkatrészek benedvesedhetnek, és áramütés következhet be.
- Ha a készüléket nem tartják megfelelő tisztaságú állapotban, ez hátrányosan befolyásolhatja a készülék 0 élettartamát, és veszélyes helyzetet okozhat.

Tisztítás

- Enyhe szappanos oldattal enyhén megnedvesített ruhával vagy szivaccsal tisztítsa meg a hűtött külső felületet.
- Higiéniai okokból a készüléket használat előtt és után meg kell tisztítani.
- Ne érjen víz az elektromos alkatrészekhez.
- Soha ne merítse a készüléket vízbe vagy más folyadékba.
- Soha ne használjon agresszív tisztítószereket, súrolószivacsokat vagy klórtartalmú tisztítószereket. A tisztításhoz ne használjon acélgyaprot, fémesszközöket vagy éles vagy he-

gyes tárgyakat. Ne használjon benzint vagy oldószereket!

- Amikor leengedi az italt vagy a piszkos vizet, hagyja nyitva a csapot, és öblítse le a kazánt tiszta vízzel.
- Rendszeres időközönként tisztítsa meg és vízkömentesítse a kazán alapját (lásd a „Csökkentés” című fejezetet).
- Egyetlen alkatrész sem tisztítható mosogatógépből.

Karbantartás

- A súlyos balesetek megelőzése érdekében rendszeresen ellenőrizze a készülék működését.
- Ha azt látja, hogy a készülék nem működik megfelelően, vagy probléma van, ne használja tovább, kapcsolja ki, és forduljon a forgalmazóhoz.
- Minden karbantartási, telepítési és javítási munkát szakképzett és felhatalmazott technikusoknak kell elvégezniük, vagy a gyártónak kell javasolnia.

Szállítás és tárolás

- Tárolás előtt mindig győződjön meg arról, hogy a készülék lett választva a hálózatról, és teljesen lehűtt.
- A készüléket hűvös, tiszta és száraz helyen tárolja.
- Soha ne helyezzen nehéz tárgyakat a készülékre, mert ez károsíthatja azt.
- Ne mozgassa a készüléket működés közben. Mozgatás közben válassza le a készüléket az elektromos hálózatról, és tartsa alul.

Vízkötenítés

- A narancssárga jelzőfény kigyullad, amikor a kazán túlmelegszik, és meg kell tisztítani és/vagy vízkömentesíteni.
- A készüléket gyakran meg kell tisztítani és vízkömentesíteni. A készülék optimális állapotának megőrzése és működésének biztosítása érdekében rendkívül fontos, hogy rendszeresen vízkömentesítse a készüléket. A víz keménységétől és a használat gyakoriságától függően rendszeresen meg kell ismételnie a következők eljárást.
- A vízkömentesítéshez használjon olyan vízköoldót, amely alkalmas kávéfőzőkhöz. Használhat tiszta citromlevet, citromsavat vagy tisztító ecetet vízköoldóként is. A megfelelő keverék biztosítása érdekében olvassa el a tisztítószerek mellékelt utasításokat. Tiszta citromlé vagy ecet tisztítása esetén az általános keverék 1/3 ecetet vagy citromlevet 2/3 vízhez tartalmaz.
- 1. Töltse az oldatot a kazánba a „MAX” szint maximális értékéig.
- 2. Várjon, amíg az oldat fellazítja a lerakódást.
- 3. Dörzsölje meg enyhén és óvatosan puha sörtéjű kefével.
- 4. Eressze le a szennyezett vizet.
- 5. Ismétlje meg az 1–4. lépést, amíg a lerakódás el nem tűnik.
- 6. Az oldatot száraz ruhával törölje le.
- 7. Amikor leereszti a piszkos vizet, hagyja nyitva a csapot, és öblítse le a kazánt tiszta vízzel, amíg az íze és szaga teljesen el nem tűnik.
- 8. Now you can use the boiler again.

MEGJEGYZÉS! A garancia érvényét veszti, ha a vízkömentesítés rendszeres elmulasztása a készülék csökkent működéséhez vagy meghibásodásához vezet.



Hibaelhárítás

Ha a készülék nem működik megfelelően, kérjük, ellenőrizze az alábbi táblázatban a megoldást. Ha továbbra sem tudja megoldani a problémát, kérjük, forduljon a szállítóhoz/szolgáltatóhoz.

Problémák	Lehetséges ok	Lehetséges megoldás
A készülék egyáltalán nem működik. Sem a zöld be/kijelzőfény, sem a jelzőfény nem világít.	Nincs hálózati feszültség.	Ellenőrizze az elektromos csatlakozásokat.
A kazán automatikusan kikapcsol. A narancssárga fény világít.	A kazán túllépte a maximális biztonsági határértékeket. A száraz forrásvédelem aktiválva van.	Húzza ki és hagyja hűlni 15 ~ 20 percig. Ezután dugja be, majd indítsa újra.
A kazán nem éri el a kiválasztott hőmérsékletet. A zöld fény nem világít.	A termosztát nem működik. A fűtőelem nem működik.	Lépjön kapcsolatba a szállítóval

Jótállás

A készülék működését befolyásoló minden olyan hiba, amely a vásárlást követő egy éven belül válik nyilvánvalóvá, javításra vagy cserére szorul, feltéve, hogy a készüléket az utasításoknak megfelelően használták és karbantartották, és semmilyen módon nem használták fel helytelenül vagy használták fel helytelenül. Az Ön törvényben biztosított jogait ez nem érinti. Ha a készülékre garanciális igény vonatkozik, adja meg, hogy hol és mikor vásárolta meg, és mellékelje a vásárlást igazoló bizonylatot (pl. nyugtát).

A folyamatos termékfejlesztésre vonatkozó irányelvünkkel összhangban fenntartjuk a jogot a termék, a csomagolás és a dokumentáció előzetes értesítés nélküli módosítására.

Elvetés és környezet



A készülék üzemén kívül helyezése során a terméket nem szabad más háztartási hulladékkal együtt ártalmatlanítani. Ehelyett az Ön felelőssége, hogy a hulladékgyűjtő berendezéseket a kijelölt gyűjtőhelyre szállítsa. Ennek a szabálynak a figyelmen kívül hagyása a hulladék ártalmatlanítására vonatkozó hatályos előírásokkal összhangban büntetést vonhat maga után. A hulladéktároló berendezések ártalmatlanításkori elkülönített gyűjtése és újrahasznosítása segít a természeti erőforrások megőrzésében, és biztosítja, hogy az emberi egészséget és a környezetet védő módon kerül újrahasznosításra.

Ha többet szeretne megtudni arról, hogy hová lehet a hulladékot újrahasznosítani, forduljon a helyi hulladékgyűjtő vállalathoz. A gyártók és az importőrök nem vállalnak felelősséget az újrahasznosításért, a kezelésért és az ökológiai hulladékkezelésért sem közvetlenül, sem pedig nyilvános rendszeren keresztül.

УКРАЇНСЬКИЙ

Шановний клієнте!

Дякуємо, що придбали цей прилад Hendi. Уважно прочитайте цей посібник користувача, звертаючи особливу увагу на правила техніки безпеки, описані нижче, перед першим встановленням і використанням цього приладу.

Інструкції з техніки безпеки

- Використовуйте прилад лише за призначенням, як описано в цьому посібнику.
- Виробник не несе відповідальності за будь-які збитки, спричинені неправильною експлуатацією та неправильним використанням.
- ⚡ НЕБЕЗПЕКА! РИЗИК УРАЖЕННЯ ЕЛЕКТРИЧНИМ СТРУМОМ!** Не намагайтеся ремонтувати прилад самостійно. Не занурюйте електричні частини приладу у воду або інші рідини. Ніколи не тримайте прилад під проточною водою.
- НІКОЛИ НЕ ВИКОРИСТОВУЙТЕ ПОШКОДЖЕНИЙ ПРИЛАД!** Регулярно перевіряйте електричні з'єднання та шнур на наявність пошкоджень. У разі пошкодження від'єднайте прилад від джерела живлення. Будь-який ремонт має виконуватися лише постачальником або кваліфікованою особою, щоб уникнути небезпеки або травми.
- ПОПЕРЕДЖЕННЯ!** Під час розміщення приладу безпечно прокладіть кабель живлення, якщо це необхідно, щоб уникнути ненавмисного натягу, пошкодження, контакту з поверхнею нагрівання або небезпеки відключення.
- ПОПЕРЕДЖЕННЯ!** Поки штекер знаходиться у гнізді, прилад підключається до електромережі.
- ПОПЕРЕДЖЕННЯ!** ЗАВЖДИ вимикайте прилад, перш ніж від'єднувати його від електромережі, чищення, обслуговування або зберігання.
- Підключайте прилад до електричної розетки лише за допомогою напруги та частоти, зазначених на етикетці приладу.
- Не торкайтеся вилки/електричного з'єднання вологими або вологими руками.
- Тримайте прилад та електричну вилку/з'єднання подалі від води та інших рідин. Якщо прилад потрапив у воду, негайно вийміть з'єднання з джерелом живлення. Не використовуйте прилад, доки його не перевірить сертифікований спеціаліст. Недотримання цих інструкцій призведе до ризику, що загрожує життю.
- Під'єднайте джерело живлення до легкодоступної електричної розетки, щоб можна було негайно від'єднати прилад у разі виникнення надзвичайної ситуації.
- Переконайтеся, що шнур не контактує з гострими чи гарячими предметами, та тримайте його подалі від відкритого вогню. Ніколи не тягніть за шнур живлення, щоб від'єднати його від розетки; натомість завжди тягніть за вилку.
- Ніколи не носіть прилад за шнур.
- Ніколи не намагайтеся самостійно відкривати корпус приладу.
- Не вставляйте предмети в корпус приладу.
- Ніколи не залишайте прилад без нагляду під час використання.
- Цим приладом повинен керувати кваліфікований персонал на кухні ресторану, їдальні або бару тощо.
- Цей прилад не повинні експлуатувати особи з обмеженими фізичними, сенсорними або розумовими здібностями або



особи з недостатнім досвідом і знаннями.

- Цей прилад за жодних обставин не повинен використовуватися дітьми.
- Зберігайте прилад та його електричні підключення в недоступному для дітей місці.
- Ніколи не використовуйте аксесуари або будь-які додаткові пристрої, окрім тих, що постачаються разом із приладом або рекомендовані виробником. Якщо цього не зробити, це може становити загрозу безпеці користувача та пошкодити прилад. Використовуйте лише оригінальні деталі та аксесуари.
- Не використовуйте цей прилад із зовнішнім таймером або системою дистанційного керування.
- Не ставте прилад на нагрівальний об'єкт (бензин, електрична плита, вугільна плита тощо).
- Не накривайте прилад під час роботи.
- Не ставте на прилад жодних предметів.
- Не використовуйте прилад поблизу відкритого вогню, вибухонебезпечних або легкозаймистих матеріалів. Завжди експлуатуйте прилад на горизонтальній, стійкій, чистійкій, жаростійкій і сухій поверхні.
- Прилад не можна встановлювати в місцях, де можна використовувати струмінь води.
- Під час роботи залиште місце на відстані принаймні 20 см навколо приладу для вентиляції.
- **ПОПЕРЕДЖЕННЯ!** Тримайте всі вентиляційні отвори на приладі вільними від перешкод.

UA

Спеціальні інструкції з безпеки

- Цей прилад призначений для комерційного використання.
-  **ОБЕРЕЖНІСТЬ! РИЗИК ОПІКІВ! ГАРЯЧІ ПОВЕРХНІ**
Температура доступних поверхонь може бути дуже високою під час використання. Торкніться лише панелі керування, ручок, перемикачів, ручок керування таймером або ручок керування температурою.
- Якщо кабель живлення пошкоджений, його повинен замінити виробник, його сервісна служба або інші кваліфіковані особи, щоб уникнути небезпеки. (Фіксований шнур живлення всередині, але його можна замінити)
- **ПОПЕРЕДЖЕННЯ!** Ніколи не знімайте та не відкривайте кришку під час роботи приладу. Пара може з'явитися і спричинити опіки.
- Ніколи не використовуйте цей прилад без води.
- **УВАГА!** Не наливайте воду вище МАКС. рівня.
- Уникайте кип'ятіння насухо. Цей прилад захищений від кип'ятіння завдяки захисту від перегрівання.
- Цей захист від перегрівання автоматично вимикає прилад. У такому випадку дозвольте перед повторним використанням прилад повністю охолонує. Додавання води до гарячого чайника небезпечно, оскільки може виникнути раптова пара.

Цільове використання

- Цей прилад призначений для комерційного застосування, наприклад, у кухнях ресторанів, їдальні, лікарнях і комерційних підприємствах, таких як пекарні, випічка тощо, але не для постійного масового виробництва їжі.
- Прилад призначений для кип'ятіння води та нагрівання вина з глінтінгу. Не підходить для шоколаду, молока або інших рідин. Будь-яке інше використання може призвести до пошкодження приладу або травм.
- Експлуатація приладу з будь-якою іншою метою вважа-

ється неправильним використанням приладу. Користувач несе одноосібну відповідальність за неналежне використання пристрою.

Встановлення заземлення

Цей прилад належить до класу **захисту I** і має бути під'єднаний до захисного заземлення. Заземлення знижує ризик ураження електричним струмом, надаючи провід для виходу електричного струму.

Цей прилад оснащений кабелем живлення з вилкою заземлення або електричними з'єднаннями з дротом заземлення. З'єднання повинні бути належним чином встановлені та заземлені.

Основні частини виробу

(Рис. 1 на стор. 3)

1. Перемикач ON/OFF
2. Сухий індикатор захисту від кипіння (помаранчевий) / Індикатор нагрівання (зелений)
3. Зливний кран
4. Важіль
5. Індикатор рівня рідини
6. Ручка піднімання
7. Вентиляція паром
8. Ручка кришки
9. Кришка
10. Контейнер
11. Перемикач температури
12. Лоток для крапель

Зауваження: Вміст цього посібника застосовується до всіх перелічених елементів, якщо не зазначено інше. Зовнішній вигляд може відрізнятися від зображених зображень.

Підготовка перед використанням

- Зніміть захисну упаковку та упаковку.
 - Переконайтеся, що пристрій у хорошому стані та з усіма аксесуарами. У разі неповної або пошкодженої доставки негайно зверніться до постачальника. У цьому випадку не використовуйте пристрій.
 - Перед використанням очистіть аксесуари та прилад (див. = > Чищення та догляд).
 - Переконайтеся, що прилад повністю сухий.
 - Помістіть прилад на горизонтальну, стійку та жаростійку поверхню, безпечну для бризок води.
 - Зберігайте упаковку, якщо ви плануєте зберігати ваш прилад у майбутньому.
 - Зберігайте посібник користувача для подальшого використання.
- ПРИМТКА!** Через виробничі залишки прилад може випускати легкий запах під час перших декількох застосувань. Це нормально і не вказує на будь-який дефект або небезпеку. Переконайтеся, що прилад добре провітрюється.



Інструкції з експлуатації

(Рис. 1 на стор. 3)

- Переконайтеся, що кран закритий.
- Наповніть прилад напоєм до позначки MAX, зазначеного на індикаторі рівня рідини (5).
- Закрийте бойлер кришкою.
- Увімкніть прилад, встановивши перемикач у положення I. Перемикач ON/OFF (1) засвітиться зеленим кольором.
- За допомогою регулятора температури (11) виберіть потрібну температуру (максимальне значення температури становить 110 °C). Фактична температура може відрізнятись від обраної температури.
- Під час нагрівання індикатор нагріву (2) не світиться.
- Коли напій досягне встановленої температури, індикатор нагрівання (2) засвітиться зеленим кольором.
- Коли активовано захист від кипіння в сухому стані або бойлер занадто гарячий, індикатор захисту від кипіння в сухому стані (2) світиться помаранчевим кольором. Від'єднайте його від мережі живлення та дайте йому повністю охолонути протягом 15-20 хвилин. Потім підключіть його та перезапустіть знову.

Після використання / Спорожніть бойлер

- Вимкніть прилад, вимикаючи перемикач і виинявши вилку з розетки.
- Помістіть піддон під кран.
- Відкрийте кран і вилийте напій з бойлера.
- Коли бойлер спорожніє, закрийте кран.

Очищення та технічне обслуговування

- **УВАГА!** Завжди відключайте прилад від джерела живлення та охолоджуйте його перед зберіганням, очищенням та обслуговуванням.
- Не використовуйте струмінь води або пароочишувач для очищення та не прощтовуйте прилад під воду, оскільки деталі можуть призвести до вологи та ураження електричним струмом.
- Якщо прилад не знаходиться в гарному стані чистоти, це може негативно вплинути на термін служби приладу та призвести до небезпечної ситуації.

Очищення

- Очистіть охолоджену зовнішню поверхню ганчіркою або губкою, злегка змоченою м'яким мильним розчином.
- З міркувань гігієни прилад слід чистити до та після використання.
- Уникайте контакту води з електричними компонентами.
- Ніколи не занурюйте прилад у воду або інші рідини.
- Ніколи не використовуйте агресивні засоби для чищення, абразивні губки або засоби для чищення, що містять хлор. Не використовуйте для чищення сталеві мочалки, металеве приладдя або будь-які гострі чи загострені предмети. Не використовуйте бензин або розчинники!
- Під час зливання напою або брудної води залиште кран відкритим і промийте бойлер чистою водою.
- Регулярно очищуйте та очищуйте основу нагрівача від накипу (див. розділ «Видалення накипу»).
- Жодні деталі не можна мити в посудомийній машині.

Технічне обслуговування

- Регулярно перевіряйте роботу приладу, щоб уникнути серйозних нещасних випадків.
- Якщо ви помітили, що прилад не працює належним чином або виникла проблема, припиніть його використання, вимкніть його та зверніться до постачальника.
- Усі роботи з технічного обслуговування, монтажу та ремонту мають виконуватись спеціалізованими та уповноваженими фахівцями або рекомендовани виробником.

Транспортування та зберігання

- Перед зберіганням переконайтеся, що прилад від'єднано від джерела живлення та повністю охолоджено.
- Зберігайте прилад у прохолодному, чистому та сухому місці.
- Ніколи не ставте на прилад важкі предмети, оскільки це може пошкодити його.
- Не переміщуйте прилад під час його роботи. Під час переміщення від'єднайте прилад від джерела живлення та тримайте його вниз.

Видалення накипу

- Оранжевий індикатор загоряється, коли бойлер стає надто гарячим, і його потрібно очистити та/або видалити накип.
- Цей прилад слід часто чистити та очищувати від накипу. Щоб підтримувати цей прилад у оптимальному стані та забезпечувати його роботу, дуже важливо регулярно очищувати його від накипу. Залежно від жорсткості води та частоти використання, необхідно регулярно повторювати наступну процедуру.
- Для видалення накипу використовуйте засіб для видалення накипу, який підходить для кавоварок. Ви також можете використовувати чистий лимонний сік, лимонну кислоту або чистячий оцет як засіб для видалення накипу. Щоб забезпечити належну суміш, прочитайте інструкції, що подаються разом із засобом. Для чистого лимонного соку або чистячого оцту загальна суміш наноситься 1/3 чистячого оцту або лимонного соку на 2/3 води.
 1. Налийте розчин у бойлер до максимального рівня «MAX».
 2. Зачекайте, поки розчин ослабить накопичення.
 3. Легко та обережно потрійте щіткою з м'якими щетинками.
 4. Злийте брудну воду.
 5. Повторюйте кроки 1-4, доки накопичення не буде видалено.
 6. Витріть розчин сухою тканиною.
 7. Під час зливання брудної води залиште кран відкритим і промийте бойлер чистою водою до повного зникнення смаку та запаху.
 8. Тепер можна знову користуватися бойлером.

ПРИМІТКА! Гарантія втрачається, якщо нездатність регулярно очищувати від накипу призводить до погіршення функціонування або несправності приладу.



Усунення несправностей

Якщо прилад не працює належним чином, зверніться до наведеної нижче таблиці для отримання рішення. Якщо ви все ще не можете вирішити проблему, зверніться до постачальника послуг/постачальника послуг.

Проблеми	Можлива причина	Можливе рішення
Прилад зовсім не працює. Ні зелений індикатор увімкнення/вимкнення, ні індикатор не світиться.	Без живлення від мережі.	Перевірте електричний з'єднання.
Бойлер автоматично вимикається. Світиться помаранчевий індикатор.	Бойлер перевищив максимальні межі безпеки. Активовано захист від закипання в сухому стані.	Від'єднайте прилад від мережі живлення і дайте йому охолонути протягом 15-20 хвилин. Потім підключіть його та перезавантажте знову.
Бойлер не досягає встановленої температури. Зелений індикатор не світиться.	Термостат не працює.	Зверніться до постачальника
	Нагрівальний елемент не працює.	

EE

Гарантія

Будь-які дефекти, що впливають на функціональність приладу, які стають очевидними протягом одного року після покупки, будуть відремонтовані за допомогою безкоштовного ремонту або заміни за умови, що прилад використовувався та підтримувався відповідно до інструкції, а також не був зловживаний або не був використаний неналежним чином. Це не впливає на Ваші законні права. Якщо прилад вимагався за гарантією, вкажіть, де і коли він був придбаний, і додайте підтвердження покупки (наприклад, квитанцію). Відповідно до нашої політики постійної розробки продукції ми залишаємо за собою право змінювати технічні характеристики виробу, упаковки та документації без попереднього повідомлення.

Утилізація та довкілля



При виведенні приладу з експлуатації його не можна утилізувати разом з іншими побутовими відходами. Замість цього ви несете відповідальність за утилізацію свого обладнання для відходів, передаючи його призначеному пункту збору. Недотримання цього правила може бути покаране відповідно до чинних правил утилізації відходів. Окреме збирання та переробка вашого обладнання для відходів під час утилізації допоможе зберегти природні ресурси та забезпечити їх переробку у спосіб, який захищає здоров'я людини та довкілля.

Для отримання додаткової інформації про те, де можна перекинути відходи для переробки, зверніться до місцевої компанії збору відходів. Виробники та імпортери не несуть відповідальності за переробку, лікування та екологічну утилізацію, як безпосередньо, так і через загальнодоступну систему.

Lugupeetud klient!

Täname, et otsite selle Hendi seadme. Lugege käesolev kasutusjuhend tähepanelikult läbi, pöörates erilist tähelepanu allpool toodud ohutusnõuetele, enne kui seadme esmakordselt paigaldate ja kasutate.

Ohutusjuhised

- Kasutage seadet ainult ettenähtud otstarbel, nagu käesolevas juhendis kirjeldatud.
- Tootja ei vastuta mis tahes kahjude eest, mis on põhjustatud ebaõigest kasutamisest või ebaõigest kasutusest.
-  **OHT! ELEKTRILÖÖGIOHT!** Ärge püüdke seadet ise parandada. Ärge kaske seadme elektrilisi osi vette ega muudesse vedelikesse. Ärge kunagi hoidke seadet voolava vee all.
- **ÄRGE KUNAGI KASUTAGE KAHJUSTATUD SEADET!** Kontrollige elektriühendusi ja toitejuhet regulaarselt kahjustuste suhtes. Kui seade on kahjustatud, eemaldage see vooluvõrgust. Ohu ja vigastuste vältimiseks tohib parandustöid teha ainult tarnija või kvalifitseeritud isik.
- **HOIATUS!** Seadme paigutamisel suunake toitejuhe ohutult, et vältida juhuslikku sissetõmbamist, kahjustamist, kokkupuutes kuumaga või komistusohtu.
- **HOIATUS!** Kui pistik on seinakontaktis, on seade toiteallikaga ühendatud.
- **HOIATUS!** Enne vooluvõrgust lahutamist, puhastamist, hooldamist või ladustamist lülitage seade ALATI välja.
- Ühendage seade pistikupessa ainult seadme etiketil toodud pinge ja sagedusega.
- Ärge puudutage pistikut/elektrilisi ühendusi märgade või niiskete kätega.
- Hoidke seade ja elektripistiket veest ning teistest vedelikest eemal. Kui seade kukub vette, eemaldage kohe toiteühendused. Ärge kasutage seadet enne, kui kvalifitseeritud tehnik on seda kontrollinud. Nende juhiste eiramine võib põhjustada eluohtlikke riske.
- Ühendage toiteallikas kergesti ligipääsetavasse pistikupessa, et saaksite seadme hädaolukorras kohe vooluvõrgust eemaldada.
- Veenduge, et juhe ei puutu kokku teistevate või kuumade esemetega ja hoidke seda eemal lahtisest tules. Ärge kunagi tõmmake toitejuhtmest, et see pistikupesast eemaldada, vaid tõmmake selle asemel alati pistikut.
- Ärge kunagi kandke seadet selle juhtmest.
- Ärge kunagi püüdke seadme korpusit ise avada.
- Ärge sisestage esemeid seadme korpusesse.
- Ärge jätke seadet kasutamise ajal järelevalveta.
- Seda seadet peaks kasutama ainult koolitatud personal restorani köögis, sööklates, baarides jne.
- Seda seadet ei tohi kasutada füüsilise, sensoorse või vaimse puudega inimesed ega isikud, kellel puuduvad vastavad kogemused ja teadmised.
- Lapsed ei tohi seda seadet mingil juhul kasutada.
- Hoidke seade ja selle elektriühendused lastele kättesaamatus kohas.
- Ärge kunagi kasutage muid tarvikuid ega lisaseadmeid peale nende, mis on seadmega kaasas või tootja poolt soovitatud. Vastasel juhul riskite kasutajate ohutusega ja võite seadet kahjustada. Kasutage ainult originaalvaruosi ja -tarvikuid.



- Ärge kasutage seadet välise taimeri või kauğuhtimissüsteemi abil.
- Ärge asetage seadet kuumutusobjektile (bensiin, elektripliit, söepliit jne).
- Ärge katke töötavat seadet kinni.
- Ärge asetage seadme peale mingeid esemeid.
- Ärge kasutage seadet lahtise tule, plahvatusohtlike või kergesti süttivate materjalide läheduses. Kasutage seadet alati horisontaalsel, stabiilsel, puhtal, kuumakindlal ja kuival pinnal.
- Seade ei sobi paigaldamiseks kohta, kus võib olla veejuga.
- Jätke kasutamise ajal seadme ümber vähemalt 20 cm ruumi ventileerimiseks.
- **HOIATUS!** Hoidke kõik seadme ventilatsioonivad takistusteta.

Ohutuslased erijuhised

- See seade on mõeldud äriliseks kasutamiseks.



ETTEVAATUST! PÖLETUSOHT! KUUMAD PINNAD!

- Kasutamise ajal võib juurdepääsetavate pindade temperatuur olla väga kõrge. Puudutage ainult juhtpaneeli, käepidemeid, lüliteid, taimeri juhtnuppe või temperatuuri juhtnuppe.
- Kui toitejuhe on kahjustatud, laske see ohutuse mõttes välja vahetada tootja, volitatud esindaja või sarnase kvalifikatsiooniga isiku poolt. (fikseeritud toitejuhe seestpoolt, kuid seda saab asendada)
- **HOIATUS!** Ärge kunagi eemaldage ega avage kaant, kui seade töötab. Aur võib välja tulla ja põhjustada põletusi.
- Ärge kunagi kasutage seadet ilma veeta.
- **TÄHELEPANU!** Ärge kallake vett üle MAX-taseme.
- Vältige kuivaks keemist. Ülekuumenemiskaitse hoiab seadme kuivana.
- Ülekuumenemise kaitse lülitab seadme automaatselt välja. Sellisel juhul las seade enne uuesti kasutamist täielikult maha jahtub. Vee lisamine kuuma kannu on ohtlik, sest võib tekkida järsk auru.

Kasutusotstarve

- See seade on mõeldud kaubanduslikuks kasutamiseks, näiteks restoranide köökides, sööklates, haiglates ja kaubanduslikes ettevõtetes, nagu pagaritöökodjad, lihakarbid jne, kuid mitte pidevaks toidu masstootmiseks.
- Seade on mõeldud vee keetmiseks ja mulle veini soojendamiseks. Ei sobi šokolaadi-, piima- ega muude vedelike valmistamiseks. Muul viisil kasutamine võib seadet kahjustada või põhjustada kehavigastusi.
- Seadme mis tahes muul otstarbel kasutamist loetakse seadme väärkasutuseks. Kasutaja vastutab ainuisikuliselt seadme ebaõige kasutamise eest.

Maanduspaigaldus

See seade on klassifitseeritud **kaitseklassi I** ja tuleb ühendada kaitsemaandusega. Maandus vähendab elektrilöögi ohtu, tagades elektrivoolule lekkejuhtme.

See seade on varustatud toitejuhtmega, millel on maandusjuhe või elektrihühendused ja maandusjuhe. Ühendused peavad olema õigesti paigaldatud ja maandatud.

Toote põhiosad

(Joon.1 lk 3)

1. SISSE/VÄLJA-lüliti
2. Kuiva keemise kaitse indikaator (oranž) / Soojenemise indikaator (roheline)
3. Tühjenduskraan
4. Hoob
5. Vedelikutaseme indikaator
6. Käepideme ülestõstmine
7. Aurutasava
8. Kaane käepide
9. Kaane kate
10. Konteiner
11. Temperatuurinupp
12. Tilgaalus

Märkus: Juhendi sisu kehtib kõigi loetletud elementide kohta, kui pole teisiti öeldud. Välimus võib illustatsioonidel toodust erineda.

Ettevalmistus enne kasutamist

- Eemaldage kogu kaitsepakend ja pakend.
- Kontrollige, kas seade on heas seisukorras ja koos kõigi tarvikutega. Ebatäieliku või kahjustatud tarne korral võtke kohe ühendust tarnijaga. Sel juhul ärge seadet kasutage.
- Enne kasutamist puhastage tarvikud ja seade (vt ==> Puhastamine ja hooldus).
- Veenduge, et seade on täiesti kuiv.
- Asetage seade horisontaalsele, stabiilsele ja kuumakindlale pinnale, mis on kaitstud veepritsmete eest.
- Hoidke pakend alles, kui kavatsete seadet tulevikus hoius-tada.
- Hoidke kasutusjuhend alles, et saaksite seda edaspidi vaadata.

MÄRKUS! Tootmisjäakide tõttu võib seade esimesel paaril kasutamisel eralduda kergelt lõhna. See on normaalne ega viita defektile ega ohule. Veenduge, et seade on hästi ventileeritud.

Kasutusjuhised

(Joon.1 lk 3)

- Veenduge, et kraan on suletud.
- Täitke seade joogiga kuni tasemeni MAX, mis on märgitud vedelikutaseme indikaatorile (5).
- Sulgege katel kaanega.
- Lülitage seade sisse, seades lüliti asendisse I. SISSE/VÄLJA-lüliti (1) süttib roheliselt.
- Kasutage temperatuurinuppu (11), et valida soovitud temperatuur (maksimaalne temperatuurisäte on 110 °C). Tegelik temperatuur võib valitud temperatuurist erineda.
- Kui kuumutamine käib, ei sütti kuumutusindikaatoril (2) ükski tuli.
- Kui jook on saavutanud valitud temperatuuri, süttib soojendusindikaator (2) roheliselt.
- Kui kuivkeemise kaitse on aktiveeritud või boiler on liiga kuum, süttib oranži värviga kuiva keemise kaitse indikaator (2). Eemaldage see vooluvõrgust ja laske täielikult maha jahtuda 15 ~ 20 minutit. Seejärel ühendage see ja taaskäivitage uuesti.



Pärast kasutamist / Tühjendage boiler

- Lülitage seade välja, lülitades lüliti välja ja eemaldades toitepistikku pistikupesast.
- Asetage tilgakandik kraani alla.
- Avage kraan ja nõrutage jook boilerist välja.
- Kui boiler on tühjendatud, sulgege kraan.

Puhastamine ja hooldus

- **TÄHELEPANU!** Enne hoiulepanekut, puhastamist ja hooldust eemaldage seade alati vooluvõrgust ning jahutage.
- Äрге kasutage puhastamiseks veejuga ega aurupuhastit ega suruge seadet vee alla, kuna selle osad võivad mürjaks saada ja tekitada elektrilöögi.
- Kui seadet ei hoita heas korras, võib see negatiivselt mõjutada seadme kasutusiga 0 ja tekitada ohtlikku olukorra.

Puhastamine

- Puhastage jahtunud välispinda õrnatoimelise seebilahuses kergelt niisutatud lapiga või käsna.
- Hügieeni eesmärgil tuleb seadet enne ja pärast kasutamist puhastada.
- Vältige vee sattumist elektrilistele osadele.
- Äрге kunagi kastke seadet vette ega muudesse vedelikesse.
- Äрге kunagi kasutage tugevatoimelisi puhastusvahendeid, abrasiivseid švamme ega kloori sisaldavaid puhastusvahendeid. Äрге kasutage puhastamiseks terasvilla, metallsemeid ega teravil või terava otsaga esemeid. Äрге kasutage bensiini ega lahusteid!
- Kui lasete joogist või mustast veest välja, jätke kraan lahti ja loputage boilerit puhta veega.
- Puhastage ja kattakivi eemaldit regulaarsete ajavahemike järel (vt jaotist "Kattakivi eemaldamine").
- Ükski osa ei ole nõudepesumasinal kindel.

Hooldus

- Tõsiste õnnetuste vältimiseks kontrollige regulaarselt seadme tööd.
- Kui märkate, et seade ei tööta korralikult või esineb probleem, lõpetage seadme kasutamine, lülitage see välja ja võtke ühendust tarnijaga.
- Kõik hooldus-, paigaldus- ja parandustööd peab teostama selleks volitatud või tootja soovitatud tehnik.

Transport ja hoiustamine

- Enne hoiule panemist veenduge, et seade oleks vooluvõrgust eemaldatud ja täielikult maha jahatunud.
- Hoidke seadet jahedas, puhtas ja kuivas kohas.
- Äрге kunagi asetage seadmele raskeid esemeid, sest see võib seadet kahjustada.
- Äрге liigutage töötavat seadet. Liikumisel eemaldage seade vooluvõrgust ja hoidke seda all.

Kattakivi eemaldamine

- Oranz märgutuli süttib, kui boiler läheb liiga kuumaks ja vajab puhastamist ja/või kattakivieemaldust.
- Seda seadet tuleb sageli puhastada ja kattakivist puhastada. Seadme optimaalsena hoidmiseks ja kool tagamiseks on ülioluline seda regulaarselt kattakivist puhastada. Olenevalt vee karedusest ja kasutusagedusest tuleb protseduuri regulaarselt korrata.

- Kattakivi eemaldamiseks kasutage kohvimasinale sobivat kattakivieemaldit. Võite kasutada ka puhast sidrunimahla, sidrunhapet või äädikat kattakivieemaldina. Õige segu tagamiseks lugege läbi ainega kaasas olevad juhised. Puhta sidrunimahla või äädika puhastamisel kandke üldine segu 1/3 äädika või sidrunimahlagaga 2/3 vee kohta.
 1. Valage lahus katlasse kuni maksimaalse „MAX“ tasemeni.
 2. Oodake, kuni puhastuslahus ladestub.
 3. Hõõruge kergelt ja õrnalt pehmete harjastega harjaga.
 4. Laske must vesi välja.
 5. Korrake samme 1-4, kuni kogunemine on eemaldatud.
 6. Kasutage lahuse eemaldamiseks kuiva lappi.
 7. Kui lasete musta vee välja, jätke kraan lahti ja loputage boilerit puhta veega, kuni maitse ja lõhn on täiesti kadunud.
 8. Nüüd saate katla uuesti kasutada."

MÄRKUS! Garantii kaotab kehtivuse, kui kattakivi regulaarselt eemaldamine vähendab seadme tööd või selle tõrget.

Tõrkeotsing

Kui seade ei tööta korralikult, kontrollige lahuse kohta allolevat tabelit. Kui te ei suuda probleemi ikkagi lahendada, võtke ühendust tarnija/teenusepakkujaga

Probleemid	Võimalikud põhjused	Võimalik lahendus
Seade ei tööta üldse. Ei põle ei roheline sisse/ välja-tuli ega indikaatorituli.	Puudub võrgutoide.	Kontrollige elektriühendusi.
Boiler lülitub automaatselt välja. Oranz tuli põleb.	Boiler on ületanud maksimaalsed ohutuspiirangud. Kuiva keemise kaitse on aktiveeritud.	Eemaldage pistik vooluvõrgust ja laske sel 15 - 20 minutit jahtuda. Seejärel ühendage see ja taaskäivitage uuesti.
Boiler ei saavuta valitud temperatuuri. Roheline tuli ei ole põleb.	Termostaat ei tööta. Kütteelement ei tööta.	Võtke ühendust tarnijaga

Garantii

Kõik defektid, mis mõjutavad seadme funktsionaalsust ja mis ilmnevad ühe aasta jooksul pärast ostu sooritamist, parandatakse tasuta remondi või asendamisega, kui seadet on kasutatud ja hooldatud vastavalt juhistele ning seda ei ole mingil viisil kuritarvitatud või väärkasutatud. See ei mõjuta teie seadusest tulenevat õigusi. Kui seadet nõutakse garantii alusel, siis märkige, kus see osteti, ja lisage ostutõend (nt kviitung). Kooskõlas meie toote pideva arendamise poliitikaga jätame endale õiguse muuta toote, pakendi ja dokumentatsiooni tehnilisi andmeid ette teatamata.

Kõrvaldamine ja keskkond

Seadme väljalülitamisel ei tohi seda kõrvaldada koos muude olmejätmetega. Selle asemel on teie kohustus visata jäätmed kogumispunkti. Selle reegli mittejärgimine võib olla kooskõlas jäät-



mete kõrvaldamist käsitlevate kohalduvate eeskirjadega sanitaarseisundit. Teie seadmete jäätmete eraldi kogumine ja ringlussevõtt kõrvaldamise ajal aitab säilitada loodusressursse ja tagab selle ringlussevõtu viisil, mis kaitseb inimeste tervist ja keskkonda.

Lisateabe saamiseks selle kohta, kuhu võite oma jäätmel ringlussevõtuks viia, võtke ühendust kohaliku jäätmekogumissettevõttega. Tootjad ja importijad ei võta vastutust ringlussevõtu, töötlemise ja ökoloogilise hävitamise eest, kas otse või avaliku süsteemi kaudu.

LATVISKI

Cienijamais klient,

Patecamies, ka iegādājāties šo Hendi ierīci. Pirms ierīces pirmās uzstādīšanas un lietošanas reizes uzmanīgi izlasiet šo lietotāja rokasgrāmatu, īpašu uzmanību pievēršot drošības noteikumiem, kas izklāstīti tālāk.

Drošības norādījumi

- Izmantojiet ierīci tikai paredzētajam mērķim, kā aprakstīts šajā rokasgrāmatā.
- Ražotājs neatbild par bojājumiem, kas radušies nepareizas ekspluatācijas un nepareizas lietošanas rezultātā.
-  **NEKĀDĀ GADĪJUMĀ NEIZMANTOJIET BOJĀTU IERĪCI!** Nemēģiniet remontēt ierīci patstāvīgi. Neiegremdējiet ierīces elektriskās daļas ūdenī vai citos šķidrums. Nekad neturiet ierīci tekošā ūdenī.
- NEVER USE A DAMAGED APPLIANCE!** Regulāri pārbaudiet, vai elektriskie savienojumi un vads nav bojāti. Ja ierīce ir bojāta, atvienojiet to no elektrotīkla. Lai izvairītos no briesmām vai ievainojumiem, visus remontdarbus drīkst veikt tikai pieredzējušs vai kvalificēts speciālists.
- BRĪDINĀJUMS!** Novietojot ierīci, droši izvietojiet barošanas vadu, ja nepieciešams, lai izvairītos no nejaušas vilkšanas, sabojāšanas, saskares ar sildvirsmu vai pakļūšanas riska.
- BRĪDINĀJUMS!** Kamēr spraudnis ir kontaktlīdzdā, ierīce ir pievienota strāvas padevei.
- BRĪDINĀJUMS!** VIENMĒR izslēdziet ierīci, pirms atvienojat to no elektrotīkla, tīrīšanas, apkopes vai uzglabāšanas.
- Pieslēdziet ierīci elektrības kontaktlīdzdai tikai ar spriegumu un frekvenci, kas norādīta uz ierīces etiķetes.
- Nepieskarieties kontaktdakšas/elektriskajiem savienojumiem ar slapjām vai mitrām rokām.
- Turiet ierīci un elektrisko aizgriezni/savienojumus atstatu no ūdens un citiem šķidrumiem. Ja ierīce iekrīt ūdenī, nekavējoties atvienojiet strāvas padevi. Nelietojiet ierīci, kamēr to nav pārbaudījis kvalificēts speciālists. Šo norādījumu neievērošana var radīt dzīvībai bīstamus riskus.
- Pievienojiet strāvas avotu viegli pieejamai kontaktlīdzdai, lai ārkārtas gadījumā varētu nekavējoties atvienot ierīci.
- Pārliecinieties, ka vads nesaskaras ar asiem vai karstiem priekšmetiem, un neļaujiet tiem aizdedties. Nekad nevelciet strāvas vadu, lai atvienotu to no kontaktlīdzdas. Tā vietā vienmēr velciet kontaktdakšu.
- Nekādā gadījumā neturiet ierīci aiz vada.
- Nekādā gadījumā nemēģiniet atvērt ierīces korpusu.
- Neievietojiet ierīcē priekšmetus.
- Nekad neatstājiet ierīci bez uzraudzības lietošanas laikā.
- Šo ierīci drīkst izmantot tikai apmācīti darbinieki restorāna

virtuvē, ēdnicās vai bāros utt.

- Šo ierīci nedrīkst izmantot personas ar ierobežotām fiziskām, sensorām vai garīgām spējām, kā arī personas ar nepietiekamu pieredzi un zināšanām.
- Šo ierīci nekādā gadījumā nedrīkst lietot bērni.
- Glabājiet ierīci un tās elektriskos savienojumus bērniem nepieejamā vietā.
- Nekad neizmantojiet ierīces komplektācijā iekļautos vai ražotāja ieteiktos piederumus vai ierīces. Pretējā gadījumā pastāv drošības risks lietotājam un ierīces bojājumi. Izmantojiet tikai oriģinālās daļas un piederumus.
- Neizmantojiet šo ierīci ar ārēju laika slēdzi vai tālvadības sistēmu.
- Novietojiet ierīci uz sildāmā priekšmeta (benzīna, elektriskā, ogles plīts utt.).
- Nenosedziet ierīci, ja tā darbojas.
- Novietojiet nekādus priekšmetus uz ierīces virsmas.
- Nelietojiet ierīci atklātas liesmas, sprādzienbīstamu vai viegli uzliesmojošu materiālu tuvumā. Vienmēr darbiniet ierīci uz horizontālas, stabilas, tīras, karstumizturīgas un sausas virsmas.
- Ierīce nav piemērota uzstādīšanai vietā, kur varētu izmantot ūdens strūklu.
- Atstājiet vismaz 20 cm lielu vietu ap ierīci, lai nodrošinātu ventilāciju lietošanas laikā.
- BRĪDINĀJUMS!** Nenobloķējiet ierīces ventilācijas atveres.

Īpašas drošības instrukcijas

- Šī ierīce ir paredzēta komerciālai lietošanai.
-  **PIESARDZĪBA! APDEGUMU RISKS! KARSTĀM VIRSMĀM!** Pieņemo virsmu temperatūra lietošanas laikā var būt ļoti augsta. Pieskarieties tikai vadības panelim, rokturiem, slēdžiem, taimera vadības regulatoriem vai temperatūras vadības regulatoriem.
- Ja strāvas padeves vads ir bojāts, lai izvairītos no nelaimes gadījumiem, to jānomaina ražotājam, tā servisa pārstāvim vai kvalificētam speciālistam. (Iekšā ir ielikts strāvas padeves vads, bet to var nomainīt)
- BRĪDINĀJUMS!** Nekad nenoņemiet un neatveriet vāku, kamēr ierīce darbojas. Vairaks var izplūst un izraisīt apdegumus.
- Nekādā gadījumā nelietojiet šo ierīci bez ūdens.
- UZMANĪBU!** Neuzpildiet ūdeni virs MAX līmeņa.
- Izvarieties vārīt sausu. Šī ierīce ir droša pret vārīšanas sausumu, pateicoties aizsardzībai pret pārkaršanu.
- Šī aizsardzība pret pārkaršanu automātiski izslēdz ierīci. Tādā gadījumā ierīce pirms atkārtotas lietošanas pilnībā atdziest. Ūdens pievienošana karstai tējkannei ir bīstams, jo var rasties pēkšņs traucis.

Paredzētā lietošana

- Šī ierīce ir paredzēta izmantošanai komerciālos nolūkos, piemēram, restorānā, ēdnicu, slūmīcu virtuvēs, kā arī tādās komercsaimnieciskos uzņēmumos kā maizes ceptuves, maiznīcas utt., bet ne nepārtraukti pārtikas lielapjoma gatavošanai.
- Ierīce ir paredzēta ūdens vārīšanai un negāzēta vīna karsēšanai. Nav piemērots šokolādei, pienam vai citiem šķidrumiem. Izmantojiet ierīci citos veidos, tā var tikt bojāta vai savainota.
- Ierīces lietošana jebkādiem citiem nolūkiem uzskatāma par ierīces nepareizu izmantošanu. Lietotājs ir atbildīgs tikai par ierīces neatbilstošu izmantošanu.



Zemējuma uzstādīšana

Šī ierīce ir klasificēta kā **I aizsardzības klase** un tai jābūt savienotai ar aizsargzemējumu. Zemējums samazina strāvas trieciena risku, nodrošinot strāvas novadīšanas vadu.

Šī ierīce ir aprīkota ar strāvas vadu ar zemējuma spraudni vai elektriskajiem savienojumiem ar zemējuma vadu. Savienojumiem jābūt pareizi uzstādītiem un iezemētiem.

Izstrādājuma galvenās daļas

(1. att. 3. lappusē)

1. Ieslēgšanas/izslēgšanas slēdzis
2. Indikators aizsardzībai pret vārīšanas sausā krāsā (oranžā krāsā) / Sildīšanas indikators (zaļā krāsā)
3. Iztecināšanas krāns
4. Svira
5. Šķidruma līmeņa indikators
6. Paceliet rokturi
7. Tvaika izvads
8. Vāka pārsega rokturis
9. Vāka vāks
10. Kontainers
11. Temperatūras slēdzis
12. Dziļā paplāte

Piezīme: Šīs rokasgrāmatas saturs attiecas uz visiem uzskaitītajiem vienumiem, ja nav norādīts citādi. Izsksat var atšķirties no attēlā redzamā.

Sagatavošana pirms lietošanas

- Noņemiet visu aizsargiekpakojumu un iesaiņojumu.
- Pārbaudiet, vai ierīce ir labā stāvoklī un ar visiem piederumiem. Ja piegāde ir nepilnīga vai bojāta, lūdzu, nekavējoties sazinieties ar piegādātāju. Šādā gadījumā nelietojiet ierīci.
- Pirms lietošanas notīriet papildpiederumus un ierīci (skatiet => Tīrīšana un apkope).
- Pārliecinieties, ka ierīce ir pilnīgi sausa.
- Novietojiet ierīci uz horizontālas, stabilas un karstumizturīgas virsmas, kas ir droša pret ūdens šļakatām.
- Ja plānojat ierīci turpmāk glabāt, saglabājiet iesaiņojuma materiālus.
- Saglabājiet lietotāja rokasgrāmatu turpmākām uziņām.

NEMIET VĒRĀ! Ražošanas pārpalikumu dēļ ierīce pirmajās lietošanas reizēs var radīt vieglu smaku. Tas ir normāli un nenorāda uz defektiem vai bīstamību. Pārbaudiet, vai ierīce ir labi ventīlēta.

Lietošanas instrukcijas

(1. att. 3. lappusē)

- Pārliecinieties, ka krāns ir aizvērts.
- Piepildiet ierīci ar dzērienu līdz MAX līmenim, kas norādīts uz šķidruma līmeņa indikatora (5).
- Aizveriet katlu ar vāku.
- Ieslēdziet ierīci, pagriežot slēdzi pozīcijā I. Ieslēgšanas/izslēgšanas slēdzis (1) iedegsies zaļā krāsā.
- Izmantojiet temperatūras regulatoru (11), lai izvēlētos vēlamo temperatūru (maksimālais temperatūras iestatījums ir 110 °C). Faktiskā temperatūra var atšķirties no izvēlētas temperatūras.
- Kad sakarsēšana notiek, uz karsēšanas indikatora (2) nav gaismas.
- Kad dzēriens ir sasniedzis izvēlēto temperatūru, iedegas karsēšanas indikators (2) zaļā krāsā.

- Kad ir aktivizēta aizsardzība pret sauso vārīšanas vai katls ir pārāk karsts, sausās vārīšanas aizsardzības indikators (2) degs oranžā krāsā. Atvienojiet to no elektrotīkla un ļaujiet tam pilnībā atdzist 15 - 20 minūtes. Pēc tam pievienojiet to kontaktligzdai un atkal ieslēdziet.

Pēc lietošanas / Iztukšojiet katlu

- Izslēdziet ierīci, izslēdzot slēdzi un izņemot kontaktdakšu no kontaktligzdas.
- Novietojiet šķidruma pannu zem krāna.
- Atveriet krānu un izlejiet no katla dzērienu.
- Kad katls iztukšots, aizgrieziet krānu.

Tīrīšana un apkope

- **UZMANĪBU!** Pirms uzglabāšanas, tīrīšanas un apkopes vienmēr atvienojiet ierīci no elektrotīkla un atdzesējiet.
- Tīrīšanai neizmantojiet ūdens strūklu vai tvaika tīrītāju un nespiediet ierīci zem ūdens, jo daļas var kļūt slapjas un var rasties elektriskās strāvas trieciens.
- Ja ierīce netiek uzturēta labā tīrības līmenī, tas var nelabvēlīgi ietekmēt ierīces darbību un izraisīt bīstamu situāciju.

Tīrīšana

- Notīriet dzesēto ārējo virsmu ar drānu vai sūkli, kas nedaudz samitrināts ar maigu ziepju šķīdumu.
- Higiēnas apsvērumu dēļ ierīce jātīra pirms un pēc lietošanas.
- Izvairieties no ūdens saskares ar elektriskajām sastāvdaļām.
- Nekādā gadījumā neiegremdējiet ierīci ūdenī vai citos šķidrumsos.
- Nedrīkst izmantot agresīvus tīrīšanas līdzekļus, abrazīvus sūkļus vai tīrīšanas līdzekļus, kas satur hloru. Tīrīšanai neizmantojiet tērauda vilnu, metāla piederumus vai asus priekšmetus. Neizmantojiet benzīnu vai šķīdinātājus!
- Izvadot dzērienu vai netīro ūdeni, atstājiet krānu atvērtu un noskalojiet katlu ar tīru ūdeni.
- Regulāri tīriet un atkalņojiet katla pamatni (skatiet sadaļu "Atkalņošana").
- Nevienu detaļu nav mazgājama trauku mazgājamajā mašīnā.

Apkope

- Regulāri pārbaudiet ierīces darbību, lai novērstu nopietnus negadījumus.
- Ja pamanāt, ka ierīce nedarbojas pareizi vai ir radusies problēma, pārtrauciet tās lietošanu, izslēdziet to uz sazinieties ar piegādātāju.
- Visus apkopes, uzstādīšanas un labošanas darbus drīkst veikt tikai speciālisti un pilnvaroti speciālisti, vai tos iesaka ražotājs.

Transportēšana un glabāšana

- Pirms uzglabāšanas vienmēr pārliecinieties, ka ierīce ir atvienota no elektrotīkla un pilnībā atdzisusi.
- Glabājiet ierīci vēsā, tīrā un sausā vietā.
- Nenovietojiet uz ierīces smagus priekšmetus, jo tas var to sabojāt.
- Nepārvietojiet ierīci, kamēr tā darbojas. Pārvietojot ierīci, atvienojiet to no elektrotīkla un turiet apakšā.

Atkaļķošana

- Oranžais indikators izgaismosies, kad katls būs pārāk karsts un būs jātīra un/vai jāatkaļķo.
- Ierīce bieži jātīra un jāatkaļķo. Lai uzturētu šo ierīci labā stāvoklī un nodrošinātu tās darbību, ir svarīgi regulāri veikt ierīces atkaļķošanu. Atkarībā no ūdens cietības pakāpes un lietošanas biežuma, jums ir regulāri jāatkaļķo šāda procedūra.
- Lai atkaļķotu katlakmeni, izmantojiet atkaļķošanas līdzekli, kas ir piemērots kafijas gatavošanai. Kā atkaļķošanas līdzekli varat izmantot arī tīru citronu sulu, citronskābi vai etiķi. Lai nodrošinātu pareizu maisījumu, izlasiet aģentam pievienotās instrukcijas. Tīrai citronu sulai vai etiķa tīrīšanai uz 2/3 ūdens tiek lietots 1/3 etiķa vai citronu sulas kopējais maisījums.
 1. Ielejiet šķīdumu katlā līdz maksimālajam "MAX" līmenim.
 2. Pagaidiet, lai šķīdums varētu atslābināt uzkrājumus.
 3. Viegli un maigi noberziet ar birsti un mīkstiem sariņiem.
 4. Nolejiet netīro ūdeni.
 5. Atkārtojiet 1.–4. darbību, līdz uzkrāšanās ir novērsta.
 6. Ar sausu drānu noslaukiet šķīdumu.
 7. Izlejot netīro ūdeni, atstājiet krānu atvērtu un noskalojiet katlu ar tīru ūdeni, līdz tiek pilnībā zaudēta garša un smarža.
 8. Tagad jūs varat atkal izmantot katlu."

PIEZĪME! Garantija ir spēkā neesoša, ja nespēja veikt izmaiņas kaļķakmens nogulsņējumus noved pie ierīces mazāk funkciju vai kļūmju.

Traucējummeklēšana

Ja ierīce nedarbojas pareizi, lūdz, skatiet risinājumu tabulā tālāk. Ja problēmu joprojām neizdodas atrisināt, sazinieties ar pakalpojuma sniedzēju.

Problēmas	Iespējamie cēloņi	Iespējamais risinājums
Ierīce vispār nedarbojas. Ne izgaismojas zaļš ieslēgšanas/izslēgšanas indikators.	Nav strāvas.	Pārbaudiet elektriskos savienojumus.
Tekne automātiski izslēdzas. Iedegas oranžā gaisma.	Vārpsta ir pārsniegusi maksimālās drošības robežas. Aktivizēta aizsardzība pret sauso vārīšanos.	Atvienojiet un ļaujiet atdzist 15 ~ 20 minūtes. Pēc tam pievienojiet to kontaktlīdzai un atkal ieslēdziet.
Vārpsta nesasniedz izvēlēto temperatūru. Zaļā gaisma nav izgaismots.	Termostats nedarbojas. Sildīšanas elements nedarbojas.	Sazinieties ar piegādātāju

Garantija

Defekts, kas ietekmē ierīces funkcionalitāti un parādās gada laikā pēc tās iegādes, var novērst, tos salabojot vai nomainot bez maksas, ja ierīce tiek izmantota un uzturēta atbilstoši instrukcijām un nav izmantota nepareizi vai nepareizi. Jūsu likumīgās tiesības netiek ietekmētas. Ja ierīces garantija tiek pieprasīta, norādiet, kur un kad ierīce tika iegādāta, un iekļaujiet pirkuma apliecinājumu (piem., kvīti).

Saskaņā ar mūsu pastāvīgas produktu izstrādes politiku mēs paturam tiesības bez brīdinājuma mainīt produktu, iepakojumu un dokumentācijas specifikācijas.

Likvidēšana un vide



Bojāktie ierīci, no nedrīkst izmest kopā ar citiem sadzīves atkritumiem. Tā vietā jūs esat atbildīgs par atbrīvošanos no atkritumiem, nododot tos atkritumu savākšanas punktā. Šī noteikuma neievērošana var tikt sodīta saskaņā ar spēkā esošajiem noteikumiem par atkritumu likvidēšanu. Jūsu atkritumu aprīkojuma atsevišķa savākšana un pārstrāde iznīcināšanas laikā palīdzēs saglabāt dabas resursus un nodrošinās to pārstrādi tādā veidā, kas aizsargā cilvēku veselību un vidi. Lai iegūtu plašāku informāciju par to, kur jūs varat atņemt atkritumu pārstrādei, lūdz, sazinieties ar savu vietējo atkritumu savākšanas uzņēmumu. Ražotājs un importētājs neuzņemas atbildību par pārstrādi, apstrādi un ekoloģisku likvidēšanu ne tieši, ne izmantojot publisku sistēmu.

LĪTUVIŪ

Gerb. kliente,

Dēkojame, kad įsigijote šį „Hendi“ prietaisą. Prieš montuodami ir naudodami šį prietaisą pirmą kartą, atidžiai perskaitykite šį naudotojo vadovą, ypač atkreipdami dėmesį į toliau pateiktas saugos taisykles.

Saugos instrukcijos

- Prietaisą naudokite tik pagal numatytą paskirtį, kaip aprašyta šiame vadove.
- Gamintojas neatsako už jokią žalą, atsiradusią dėl netinkamo naudojimo ir netinkamo naudojimo.
- **PAVOJUS! ELEKTROS SMŪGIO PAVOJUS!** Nebandykite patys taisyti prietaisą. Nemerkite prietaiso elektrinių dalių į vandenį ar kitus skysčius. Niekada nelaikykite prietaiso po tekančiu vandeniu.
- **NIEKADA NENAUDOKITE PAŽEISTO PRIETAISO!** Reguliariai tikrinkite elektros jungtis ir laidą, ar nėra pažeidimų. Jeigu prietaisas pažeistas, atjunkite jį nuo maitinimo šaltinio. Visus remonto darbus turi atlikti tik tiekėjas arba kvalifikuotas asmuo, kad būtų išvengta pavojaus ar sužalojimo.
- **ĮSPĖJIMAS!** Pastatydami prietaisą, jei reikia, saugiai veskite maitinimo laidą, kad netyčia nesitrauktumėte, nenukentėtumėte, nesusiliestumėte su kaitinimo paviršiumi arba nekiltų pavojus suklupti.
- **ĮSPĖJIMAS!** Kol kištukas yra lizde, prietaisas yra prijungtas prie maitinimo šaltinio.
- **ĮSPĖJIMAS!** VISADA išjunkite prietaisą prieš atjungdami nuo maitinimo šaltinio, valymo, priežiūros ar laikymo.
- Prietaisąjunkite tik prie elektros lizdo, kurio įtampa ir dažnis nurodyti prietaiso etiketėje.
- Nelieskite kištuko / elektros jungčių šlapiomis arba drėgnomis rankomis.
- Prietaisą ir elektros kištuką / jungtis laikykite atokiai nuo vandens ir kitų skysčių. Jeigu prietaisas patenka į vandenį, nedelsdami ištraukite maitinimo jungtis. Nenaudokite prietaiso, kol jo nepatikrino sertifikuotas technikas. Nesilaikant šių nurodymų kyla pavojus gyvybei.
- Prijunkite maitinimo šaltinį prie lengvai pasiekiamo elektros



lizdo, kad avarijos atveju prietaisą būtų galima nedelsiant atjungti.

- Įsitinkinkite, kad laidas nesiliečia su aštriais ar karštais daiktais ir saugo jį nuo atviros ugnies. Niekada netraukite maitinimo laido, kad jį ištrauktumėte iš lizdo, visada traukite kištuką.
- Niekada nenešiotkite prietaiso už jo laido.
- Niekada nebandykite patys atidaryti prietaiso korpuso.
- Nekiškite daiktų į prietaiso korpusą.
- Niekada nepalikite prietaiso be priežiūros naudojimo metu.
- Šį prietaisą turi naudoti apmokytas personalas restorano virtuvėje, valgykla arba baro personalas ir t. t.
- Šio prietaiso neturėtų naudoti asmenys, turintys fizinių, jautriųjų ar protinių gebėjimų, arba asmenys, neturintys patirties ir žinių.
- Šio prietaiso jokių būdu negalima naudoti vaikams.
- Laikykite prietaisą ir jo elektros jungtis vaikams nepasiekiamose vietose.
- Niekada nenaudokite priedų ar kitų papildomų prietaisų, išskyrus tuos, kurie tiekiami su prietaisu arba kuriuos rekomenduoja gamintojas. To nepadarius, naudotojai gali kilti pavojus saugai ir prietaisas gali būti sugadintas. Naudokite tik originalias dalis ir priedus.
- Nenaudokite šio prietaiso išoriniu laikmačiu arba nuotoliniu valdymo sistema.
- Nedėkite prietaiso ant kaitinimo objekto (dujinės, elektrinės, anglies viryklės ir pan.).
- Neuždenkite veikiančio prietaiso.
- Ant prietaiso viršaus nedėkite jokių daiktų.
- Nenaudokite prietaiso šalia atviros liepsnos, sprogių ar degių medžiagų. Prietaisą visada naudokite ant horizontalaus, stabilaus, švaraus, karščiui atsparaus ir sauso paviršiaus.
- Prietaisas netinka montuoti toje vietoje, kurioje galima naudoti vandens srovę.
- Naudojimo metu palikite bent 20 cm plotą aplink prietaisą ventilacijai.
- **ĮSPĖJIMAS!** Visas prietaiso ventilacijos angas laikykite neužkimštas.

Specialios saugos instrukcijos

- Šis prietaisas skirtas naudoti komerciniams tikslams.
-  **ATSARGIAI! NUDEGIMO PAVOJUS! KARŠTI PAVIRŠIAI!** Naudojimo metu prienamų paviršių temperatūra gali būti labai aukšta. Palieskite tik valdymo skydelį, rankenas, jungiklius, laikmačio valdymo rankenėles arba temperatūros valdymo rankenėles.
- Jei pažeistas maitinimo laidas, jį turi pakeisti gamintojas, jo techninės priežiūros atstovas arba panašios kvalifikacijos asmenys, kad būtų išvengta pavojaus. [Viduje prirtintintas maitinimo laidas, bet jį galima pakeisti]
- **ĮSPĖJIMAS!** Niekada neuimkite ir neatidarykite dangčio, kol prietaisas veikia. Garas gali ištekėti ir nudeginti.
- Niekada nenaudokite šio prietaiso be vandens.
- **DĖMESIO!** Nepilkite vandens virš MAX lygio.
- Venkite sauso virimo. Šis prietaisas apsaugotas nuo sauso virimo apsaugant nuo perkaitimo.
- Ši apsauga nuo perkaitimo automatiškai išjungia prietaisą. Tokiu atveju leiskite prieš vėl naudodami prietaisą, visiškai atvėskite. Vandens pridėjimas prie karšto virdulio yra pavojinga, nes gali atsirasti staigių garų.

Numatytoji paskirtis

- Šis prietaisas skirtas naudoti komerciniams tikslams, pavyzdžiui, restoranų, valgyklų, ligoninių ir komercinių įmonių, pvz., kepyklų, skerdyklų ir kt., virtuvėse, bet ne nuolatinei masinei maisto gamybai.
- Prietaisas skirtas vandens virti ir šildyti sumaišytą vyną. Netinka šokoladui, pienui ar kitiems skysčiams. Bet koks kitoks naudojimas gali sugadinti prietaisą arba sužaloti žmogų.
- Prietaiso naudojimas bet kokiais kitais tikslais laikomas netinkamu prietaiso naudojimui. Naudotojas yra išimtinai atsakingas už netinkamą prietaiso naudojimą.

Antžeminis montavimas

Šis prietaisas priskiriamas **I apsaugos klasei** ir turi būti prijungtas prie apsauginio žeminimo. Įžeminimas sumažina elektros šoko riziką, suteikiant elektros srovės išėjimo laidą.

Šiame prietaise įrengtas maitinimo laidas su įžeminimo kištuku arba elektros jungtimis su įžeminimo laidu. Jungtys turi būti tinkamai sumontuotos ir įžemintos.

Pagrindinės produkto dalys

(1 pav., 3 psl.)

1. ĮJUNGIMO / IŠJUNGIMO jungiktis
2. Apsaugos nuo sauso virimo indikatorius (oranžinis) / Kaitinimo indikatorius (žalias)
3. Išleidimo čiapus
4. Svertas
5. Skysčio lygio indikatorius
6. Kėlimo rankena
7. Garinimo anga
8. Dangčio dangčio rankena
9. Dangčio dangtis
10. Konteineris
11. Temperatūros pasirinkimo rankenėlė
12. Lašų dėklas

Pastaba: Šio vadovo turinys taikomas visiems išvardytiems elementams, nebent nurodyta kitaip. Išvaizda gali skirtis nuo rodomų iliustracijų.

Paruošimas prieš naudojimą

- Nuimkite visas apsaugines pakuotes ir įvyniojimą.
- Patikrinkite, ar prietaisas yra geros būklės ir su visais prietaisais. Jei pristatymas nepilnas arba pažeistas, nedelsdami kreipkitės į tiekėją. Tokiu atveju nenaudokite prietaiso.
- Prieš naudodami išvalykite priedus ir prietaisą (žr. ==> Valymas ir priežiūra).
- Patikrinkite, ar prietaisas visiškai sausas.
- Padėkite prietaisą ant horizontalaus, stabilaus ir karščiui atsparaus paviršiaus, kuris yra saugus nuo vandens pūslų.
- Jei ketinate laikyti prietaisą ateityje, laikykite pakuotėje.
- Laikykite naudotojo vadovą ateičiai.
- **PASTABA!** Dėl gamybos liėkanų prietaisas gali skleisti lengvą kvapą per pirmuosius kelis naudojimo būdus. Tai yra normalu ir nerodo jokio defekto ar pavojaus. Patikrinkite, ar prietaisas gerai vėdinamas.

Naudojimo instrukcijos

(1 pav., 3 psl.)

- Įsitinkinkite, kad čiapus uždarytas.
- Pripildykite prietaisą gėrimu iki MAX lygio, nurodyto skysčio lygio indikatoriuje [5].

- Uždarykite katilą dangčiu.
- Įjunkite prietaisą nustatydami jungiklį į padėtį „JUNGIMO / IŠJUNGIMO“ jungiklis (1) užsidegs žalia spalva.
- Norėdami pasirinkti pageidaujamą temperatūrą, naudokite temperatūros reguliatorių (11) (maksimali temperatūra yra 110 °C). Faktinė temperatūra gali skirtis nuo pasirinktos temperatūros.
- Veikiant šildymui, nebus rodoma jokia šildymo indikatorius (2) lemputė.
- Kai gėrimas pasiekia pasirinktą temperatūrą, užsidega žalios spalvos kaitinimo indikatorius (2).
- Kai yra suaktyvinta apsauga nuo sauso virimo arba katilas yra per karštas, apsaugos nuo sauso virimo indikatorius (2) šviečia oranžine spalva. Atjunkite jį ir leiskite jam visiškai atvėsti 15–20 minučių. Tada įjunkite jį ir vėl paleiskite iš naujo.

Po naudojimo / Ištuštinkite katilą

- Išjunkite prietaisą išjungdami jungiklį ir išimdami kištuką iš lizdo.
- Po čiaupu padėkite lašėjimo dėklą.
- Atidarykite čiaupą ir išleiskite gėrimą iš katilo.
- Ištuštinę katilą, uždarykite čiaupą.

Valymas ir priežiūra

- **DĖMESIO!** Visada atjunkite prietaisą nuo maitinimo šaltinio ir atvėsinkite prieš jį laikydami, valydami ir atlikdami techninę priežiūrą.
- Valydami nenaudokite vandens srovės arba garų valiklio ir nestumkite prietaiso po vandeniu, nes dalys sušlaps ir gali kilti elektros smūgis.
- Jeigu prietaisais nėra laikomas geros švaros būklės, tai gali neigiamai paveikti 0 prietaiso veikimo laiką ir sukelti pavojingą situaciją.

Valymas

- Aušintą išorinį paviršių valykite šluoste arba kempine, šiek tiek sudrėkinta švelniu muilo tirpalu.
- Higienos sumetimais prietaisą reikia valyti prieš ir po naudojimo.
- Saugokite, kad vanduo nepatektų į elektrinius komponentus.
- Niekada nemerkitė prietaiso į vandenį ar kitus skysčius.
- Niekada nenaudokite agresyvių valymo priemonių, abrazyvinių kempinių ar valymo priemonių, kurių sudėtyje yra chloro. Valymui nenaudokite pieno vilnos, metalinių indų ar aštrių ar smailių daiktų. Nenaudokite benzino ar tirpiklių!
- Išleisdami gėrimą ar nešvarų vandenį, palikite čiaupą atvirą ir nuplaukite katilą švariu vandeniu.
- Reguliariai valykite ir šalinkite katilo pagrindą (žr. skyrių „Skalavimo šalinimas“).
- Jokių dalių negalima plauti indaplovėje.

Techninė priežiūra

- Reguliariai tikrinkite prietaiso veikimą, kad išvengtumėte rimtų nelaimingų atsitikimų.
- Jeigu pastebėjote, kad prietaisais veikia netinkamai arba kilo problemų, nustokite jį naudoti, išjunkite prietaisą ir kreipkitės į tiekėją.
- Visus techninės priežiūros, montavimo ir remonto darbus turi atlikti specializuoti ir įgalioti technikai arba rekomenduoja gamintojas.

Transportavimas ir laikymas

- Prieš saugodami prietaisą visada įsitinkinkite, kad jis buvo atjungtas nuo maitinimo šaltinio ir visiškai atvėsus.
- Prietaisą laikykite vėsioje, švarioje ir sausoje vietoje.
- Niekada nedėkite ant prietaiso sunkių daiktų, nes jie gali jį sugadinti.
- Nejudinkite prietaiso, kol jis veikia. Judėdami atjunkite prietaisą nuo maitinimo šaltinio ir laikykite jį apačioje.

Skalavimo šalinimas

- Kai katilas per karštas, užsidega oranžinė indikatorius lemputė, kurią reikia išvalyti ir / arba sumažinti kalkių nuosėdų kiekį.
- Šį prietaisą reikia dažnai valyti ir mažinti kalkių nuosėdų kiekį. Norint, kad šis prietaisais būtų optimalios būklės ir būtų užtikrintas jo veikimas, labai svarbu reguliariai mažinti jo kalkių nuosėdų kiekį. Priklausomai nuo vandens kietumo ir naudojimo dažnumo, turite reguliariai pakartoti šią procedūrą.
- Norėdami sumažinti kalkių nuosėdų kiekį, naudokite kalkių šalinimo priemonę, tinkamą kavos virimo aparatams. Taip pat galite naudoti gryną citrinų sultis, citrinų rūgštį arba valymo actą kaip kalkių šalinimo priemonę. Norėdami užtikrinti tinkamą mišinį, perskaitykite su medžiaga pateiktas instrukcijas. Grynos citrinų sultims arba acto valymui bendras mišinys taikomas 1/3 acto arba citrinų sulčių valymui 2/3 vandens.
 1. Supilkite tirpalą į katilą iki maksimalaus „MAX“ lygio.
 2. Palaukite, kol tirpalas atlaisvins kaupimąsi.
 3. Švelniai ir švelniai trinkite šepetėliu minkštais šereliais.
 4. Išleiskite purviną vandenį.
 5. Kartokite 1–4 veiksmus, kol bus pašalintas kaupimas.
 6. Tirpalo nuvalymui naudokite sausą šluostę.
 7. Kai išleidžiame nešvarų vandenį, palikite čiaupą atvirą ir nuplaukite katilą švariu vandeniu, kol skonis ir kvapas visiškai išnyks.
 8. Dabar galite vėl naudoti katilą.”

PASTABA! Garantija negalioja, jei dėl nenuvertinimo reguliariai sumažėja prietaiso veikimas arba jis sugedo.

Trikčių šalinimas

Jeigu prietaisais veikia netinkamai, žr. toliau pateiktą tirpalo lentelę. Jei vis dar negalite išspręsti problemos, kreipkitės į tiekėją / paslaugų teikėją.

Problemos	Possible cause	Possible solution
Prietaisais visiškai neveikia. Nešviečia nei žalia įjungimo / išjungimo lemputė, nei indikatorinė lemputė.	Nėra maitinimo tinklo.	Patikrinkite elektros jungtis.
Katilas automatiškai išsijungia. Apšviesta oranžinė šviesa.	Katilas viršijo didžiausias saugos ribas. Suaktyvinta apsauga nuo sauso virimo.	Atjunkite ir leiskite jam atvėsti 15–20 minučių. Tada įjunkite jį ir vėl paleiskite iš naujo.
Katilas nepasiekia pasirinktos temperatūros. Žalioji šviesa nėra apšviestas.	Termostatas neveikia.	Susisieki su tiekėju
	Šildymo elementas neveikia.	



Garantija

Bet koks defektas, turintis įtakos prietaiso veikimui po vienerių metų nuo jo įsigijimo, bus pašalintas nemokamai jį pataisant arba pakeičiant, jeigu prietaisas buvo naudojamas ir prižiūrimas pagal instrukcijas ir juo nebuvo piktnaudžiaujama arba juo nebuvo įkintnaudžiaujama. Jūsų įstatyminėms teisėms tai netaikoma. Jei prietaiso garantinė vertė yra ribota, nurodykite, kur ir kada jis buvo įsigytas, ir pateikite pirkimo įrodymą (pvz., čekį).

Laikydami savo nuolatinio gaminių kūrimo politikos, pasilikame teisę keisti gaminių, pakuotės ir dokumentacijos specifikacijas be išankstinio įspėjimo.

Pašalinimas ir aplinka



Deaktyvuojant prietaisą, jo negalima išmesti kartu su kitomis buitinėmis atliekomis. Vietoje to, jūs atsakote už tai, kad jūsų atliekų tvarkymo įranga būtų atiduota specialiai tam skirtam surinkimo punktui. Šios taisyklės nesilaikymas gali būti nubaustas pagal atliekų šalinimo taisykles. Atskiras jūsų atliekų įrangos surinkimas ir perdirbimas atliekų šalinimo metu padės tausoti gamtos išteklius ir užtikrins, kad ji būtų perdirbama taip, kad būtų apsaugota žmonių sveikata ir aplinka.

Norėdami gauti daugiau informacijos apie tai, kur galite atiduoti atliekas perdirbti, susisieki su vietine atliekų surinkimo įmone. Gamintojas ir importuotojas neprisiima atsakomybės už perdirbimą, apdorojimą ir ekologiinį šalinimą tiesiogiai ar per viešąją sistemą.

PORTUGUÊS

Caro Cliente,

Obrigado por adquirir este aparelho HENDI. Leia atentamente este manual do utilizador, prestando especial atenção aos regulamentos de segurança descritos abaixo, antes de instalar e utilizar este aparelho pela primeira vez.

PT

Instruções de segurança

- Utilize o aparelho apenas para a finalidade para a qual foi concebido, conforme descrito neste manual.
- O fabricante não é responsável por quaisquer danos causados por um funcionamento incorreto e utilização incorreta.
-  **PERIGO! RISCO DE CHOQUE ELÉTRICO!** Não tente reparar o aparelho sozinho. Não mergulhe as peças elétricas do aparelho em água ou outros líquidos. Nunca segure o aparelho sob água corrente.
- **NUNCA UTILIZE UM APARELHO DANIFICADO!** Verifique regularmente as ligações elétricas e o cabo quanto a danos. Quando estiver danificado, desligue o aparelho da fonte de alimentação. Quaisquer reparações só devem ser realizadas por um fornecedor ou pessoa qualificada para evitar perigos ou ferimentos.
- **AVISO!** Quando posicionar o aparelho, encaminhe o cabo de alimentação em segurança, se necessário, para evitar puxar acidentalmente, danificar-se, entrar em contacto com a superfície de aquecimento ou causar um perigo de tropeçar.
- **AVISO!** Desde que a ficha esteja na tomada, o aparelho está ligado à fonte de alimentação.
- **AVISO!** Desligue SEMPRE o aparelho antes de o desligar da fonte de alimentação, limpeza, manutenção ou armazenamento.

- Ligue o aparelho apenas a uma tomada elétrica com a tensão e frequência mencionadas na etiqueta do aparelho.
- Não toque na ficha/ligações elétricas com as mãos molhadas ou húmidas.
- Mantenha o aparelho e a ficha/ligações elétricas afastados de água e outros líquidos. Se o aparelho cair na água, retire imediatamente as ligações da fonte de alimentação. Não utilize o aparelho até que tenha sido verificado por um técnico certificado. O incumprimento destas instruções irá causar riscos de vida.
- Ligue a fonte de alimentação a uma tomada elétrica de fácil acesso para que possa desligar o aparelho imediatamente em caso de emergência.
- Certifique-se de que o cabo não entra em contacto com objetos afiados ou quentes e mantenha-o afastado de fogo aberto. Nunca puxe o cabo de alimentação para o desligar da tomada; em vez disso, puxe sempre pela ficha.
- Nunca transporte o aparelho pelo cabo.
- Nunca tente abrir a estrutura do aparelho sozinho.
- Não insira objetos na caixa do aparelho.
- Nunca deixe o aparelho sem vigilância durante a utilização.
- Este aparelho deve ser operado por pessoal qualificado na cozinha do restaurante, cantinas ou pessoal do bar, etc.
- Este aparelho não deve ser operado por pessoas com capacidades físicas, sensoriais ou mentais reduzidas ou por pessoas que não tenham experiência e conhecimento.
- Este aparelho não deve, em circunstância alguma, ser utilizado por crianças.
- Mantenha o aparelho e as suas ligações elétricas fora do alcance das crianças.
- Nunca utilize acessórios ou quaisquer outros dispositivos além dos fornecidos com o aparelho ou recomendados pelo fabricante. Se não o fizer, pode representar um risco de segurança para o utilizador e pode danificar o aparelho. Utilize apenas peças e acessórios originais.
- Não utilize este aparelho através de um temporizador externo ou de um sistema de controlo remoto.
- Não coloque o aparelho sobre um objecto de aquecimento (gasolina, electricidade, fogão a carvão, etc.).
- Não tape o aparelho em funcionamento.
- Não coloque quaisquer objetos sobre o aparelho.
- Não utilize o aparelho perto de chamas abertas, materiais explosivos ou inflamáveis. Utilize sempre o aparelho numa superfície horizontal, estável, limpa, resistente ao calor e seca.
- O aparelho não é adequado para instalação numa área onde possa ser utilizado um jacto de água.
- Deixe um espaço de pelo menos 20 cm em redor do aparelho para ventilação durante a utilização.
- **AVISO!** Mantenha todas as aberturas de ventilação do aparelho livres de obstruções.

Instruções especiais de segurança

- Este aparelho destina-se a utilização comercial.
-  **CUIDADO! RISCO DE QUEIMADURAS! SUPERFÍCIES QUENTES!** A temperatura das superfícies acessíveis pode ser muito elevada durante a utilização. Toque apenas no painel de controlo, nas pegas, nos interruptores, nos botões de controlo do temporizador ou nos botões de controlo da temperatura.
- Se o cabo de alimentação estiver danificado, deve ser substituído pelo fabricante, pelo seu agente de assistência técnica



ou por pessoas igualmente qualificadas para evitar perigos. (Cabo de alimentação fixo no interior, mas pode ser substituído)

- **AVISO!** Nunca retire nem abra a tampa enquanto o aparelho estiver a funcionar. O vapor pode sair e causar queimaduras.
- Nunca utilize este aparelho sem água.
- **ATENÇÃO!** Não encha com água acima do nível MÁX.
- Evite ferver a seco. Este aparelho está protegido contra ferver a seco por uma protecção contra sobreaquecimento.
- Esta protecção contra sobreaquecimento desliga o aparelho automaticamente. Nesse caso, deixe o aparelho arrefecer completamente antes de voltar a utilizá-lo. Adicionar água a uma chaleira quente é perigoso porque pode surgir vapor súbito.

Utilização prevista

- Este aparelho destina-se a ser utilizado para aplicações comerciais, por exemplo, em cozinhas de restaurantes, cantinas, hospitais e em empresas comerciais, como padarias e talhos, etc., mas não para produção contínua em massa de alimentos.
- O aparelho foi concebido para ferver água e aquecer vinho quente. Não adequado para chocolate, leite ou outros líquidos. Qualquer outra utilização pode provocar danos no aparelho ou lesões pessoais.
- A utilização do aparelho para qualquer outro fim deve ser considerada uma utilização indevida do dispositivo. O utilizador será o único responsável pela utilização inadequada do dispositivo.

Instalação de ligação à terra

Este aparelho está classificado como sendo de **protecção de classe I** e tem de estar ligado a uma ligação à terra de protecção. A ligação à terra reduz o risco de choque eléctrico ao fornecer um fio de escape para a corrente eléctrica.

Este aparelho está equipado com um cabo de alimentação com ficha de ligação à terra ou ligações eléctricas com fio de ligação à terra. As conexões devem estar devidamente instaladas e aterradas.

Principais partes do produto

(Fig. 1 na página 3)

1. Interruptor ON/OFF
2. Indicador de protecção contra ferver a seco (laranja) / Indicador de aquecimento (verde)
3. Torneira de drenagem
4. Alavanca
5. Indicador do nível de líquido
6. Pega de elevação
7. Ventilação a vapor
8. Pega da tampa da tampa
9. Tampa da tampa
10. Recipiente
11. Indicador de temperatura
12. Tabuleiro de gotejamento

Observação: O conteúdo deste manual aplica-se a todos os itens listados, salvo especificação em contrário. A aparência pode variar das ilustrações mostradas.

Preparação antes da utilização

- Remova todas as embalagens e invólucros de protecção.
- Verifique se o dispositivo está em boas condições e com todos os acessórios. Em caso de entrega incompleta ou danificada, contacte imediatamente o fornecedor. Neste caso, não utilize o dispositivo.
- Limpe os acessórios e o aparelho antes da utilização (Consulte ==> Limpeza e manutenção).
- Certifique-se de que o aparelho está completamente seco.
- Coloque o aparelho numa superfície horizontal, estável e resistente ao calor, segura contra salpicos de água.
- Guarde a embalagem se pretender armazenar o seu aparelho no futuro.
- Guarde o manual do utilizador para referência futura.

NOTA! Devido a resíduos de fabrico, o aparelho pode emitir um odor ligeiro durante as primeiras utilizações. Isto é normal e não indica qualquer defeito ou perigo. Certifique-se de que o aparelho está bem ventilado.

Instruções de funcionamento

(Fig. 1 na página 3)

- Certifique-se de que a torneira está fechada.
- Encha o aparelho com bebida até ao nível MAX indicado no indicador de nível de líquido [5].
- Feche a caldeira com a tampa.
- Ligue o aparelho colocando o interruptor na posição I. O interruptor ON/OFF [1] acende-se a verde.
- Utilize o indicador de temperatura [11] para seleccionar a temperatura pretendida [a definição de temperatura máxima é 110 °C]. A temperatura real pode ser diferente da temperatura seleccionada.
- Quando o aquecimento está em curso, não será indicada qualquer luz no indicador de aquecimento [2].
- Quando a bebida atingir a temperatura seleccionada, o indicador de aquecimento [2] acende-se a verde.
- Quando a protecção contra ferver a seco é ativada ou a caldeira está demasiado quente, o indicador de protecção contra ferver a seco [2] acende-se na cor laranja. Desligue-o e deixe-o arrefecer completamente durante 15 ~ 20 minutos. Em seguida, ligue-o e reinicie novamente.

Após a utilização / Esvaziar a caldeira

- Desligue o aparelho desligando o interruptor e retirando a ficha da tomada.
- Coloque um tabuleiro de recolha de gotas sob a torneira.
- Abra a torneira e drene a bebida da caldeira.
- Quando a caldeira tiver sido esvaziada, feche a torneira.

Limpeza e manutenção

- **ATENÇÃO!** Desligue sempre o aparelho da fonte de alimentação e arrefeça antes de armazenar, limpar e fazer a manutenção.
- Não utilize jacto de água ou produto de limpeza a vapor para limpar e não empurre o aparelho debaixo de água, pois as peças podem ficar molhadas e provocar choques eléctricos.
- Se o aparelho não for mantido em bom estado de limpeza, tal pode afectar adversamente a vida útil do aparelho e resultar numa situação perigosa.



Limpeza

- Limpe a superfície exterior arrefecida com um pano ou esponja ligeiramente humedecida com uma solução de sabão suave.
- Por motivos de higiene, o aparelho deve ser limpo antes e depois da utilização.
- Evite que a água entre em contacto com os componentes elétricos.
- Nunca mergulhe o aparelho em água ou outros líquidos.
- Nunca utilize agentes de limpeza agressivos, esponjas abrasivas ou agentes de limpeza que contenham cloro. Não utilize palha-de-aço, utensílios metálicos ou quaisquer objetos afiados ou pontiagudos para limpar. Não utilize gasolina ou solventes!
- Quando drenar bebidas ou água suja, deixe a torneira aberta e enxágue a caldeira com água limpa.
- Limpe e descalcifique a base da caldeira em intervalos regulares (consulte o capítulo "Descalcificação").
- Nenhuma peça pode ser lavada na máquina de lavar loiça.

Manutenção

- Verifique regularmente o funcionamento do aparelho para evitar acidentes graves.
- Se verificar que o aparelho não está a funcionar correctamente ou que existe um problema, pare de o utilizar, desligue-o e contacte o fornecedor.
- Todos os trabalhos de manutenção, instalação e reparação devem ser realizados por técnicos especializados e autorizados, ou recomendados pelo fabricante.

Transporte e armazenamento

- Antes de armazenar, certifique-se sempre de que o aparelho foi desligado da fonte de alimentação e arrefecido completamente.
- Guarde o aparelho num local fresco, limpo e seco.
- Nunca coloque objectos pesados sobre o aparelho, pois isso pode danificá-lo.
- Não desloque o aparelho enquanto estiver em funcionamento. Desligue o aparelho da fonte de alimentação quando o deslocar e mantenha-o na parte inferior.

Descalcificação

- A luz indicadora laranja acende-se quando a caldeira fica demasiado quente e precisa de ser limpa e/ou descalcificada.
- Este aparelho deve ser limpo e descalcificado com frequência. Para manter este aparelho em ótimas condições e para garantir o seu funcionamento, é crucial descalcificar o aparelho regularmente. Dependendo da dureza da água e da frequência de utilização, é necessário repetir regularmente o seguinte procedimento.
- Para descalcificar utilize um agente de descalcificação adequado para máquinas de café. Também pode utilizar sumo de limão puro, ácido cítrico ou vinagre de limpeza como agente de descalcificação. Para garantir a mistura adequada, leia as instruções fornecidas com o agente. Para sumo de limão puro ou vinagre de limpeza, a mistura geral aplica 1/3 de vinagre de limpeza ou sumo de limão a 2/3 de água.
 1. Verta a solução na caldeira até ao nível "MAX".
 2. Aguarde para permitir que a solução solte a acumulação.
 3. Esfregue leve e suavemente com uma escova de cerdas macias.

4. Drene a água suja.
5. Repita os passos 1 a 4 até remover a acumulação.
6. Utilize um pano seco para limpar a solução.
7. Quando escoar água suja, deixe a torneira aberta e enxágue a caldeira com água limpa até que o sabor e o cheiro tenham desaparecido completamente.
8. Agora pode usar a caldeira novamente."

NOTA! A garantia é anulada se a falha na descalcificação regular levar a um funcionamento reduzido ou falha do aparelho.

Resolução de problemas

Se o aparelho não funcionar correctamente, verifique a solução na tabela abaixo. Se continuar a não conseguir resolver o problema, contacte o fornecedor/prestador de serviços.

Problemas	Causas possíveis	Solução possível
O aparelho não funciona de todo. Nem a luz verde de ligar/desligar nem a luz indicadora estão acesas.	Sem alimentação de rede.	Verifique as ligações elétricas.
A caldeira desliga-se automaticamente. A luz laranja acende-se.	A caldeira excedeu os limites máximos de segurança. A proteção contra ferver a seco está ativada.	Desligue da tomada e deixe-a arrefecer durante 15 - 20 minutos. Em seguida, ligue-o e reinicie novamente.
A caldeira não atinge a temperatura selecionada. A luz verde não é aceso.	O termóstato não funciona.	Contactar o fornecedor
	O elemento de aquecimento não funciona.	

Garantia

Qualquer defeito que afecte a funcionalidade do aparelho que se torne aparente no prazo de um ano após a compra será reparado através de reparação ou substituição gratuita, desde que o aparelho tenha sido utilizado e mantido de acordo com as instruções e não tenha sido utilizado de forma abusiva ou indevida. Os seus direitos legais não são afetados. Se o aparelho for reclamado ao abrigo da garantia, indique onde e quando foi comprado e inclua um comprovativo de compra (por exemplo, recibo).

De acordo com a nossa política de desenvolvimento contínuo de produtos, reservamo-nos o direito de alterar as especificações do produto, embalagem e documentação sem aviso prévio.

Eliminação e ambiente

 Ao desativar o aparelho, o produto não deve ser eliminado juntamente com outros resíduos domésticos. Em vez disso, é da sua responsabilidade eliminar os seus resíduos de equipamento entregando-os num ponto de recolha designado.

O incumprimento desta regra pode ser penalizado de acordo com os regulamentos aplicáveis sobre eliminação de resíduos. A recolha e reciclagem separadas dos seus equipamentos residuais no momento da eliminação ajudarão a conservar os recursos naturais e a garantir que são reciclados de forma a proteger a saúde humana e o ambiente.

Para mais informações sobre onde pode depositar os seus resíduos para reciclagem, contacte a sua empresa local de recolha de resíduos. Os fabricantes e importadores não assumem a responsabilidade pela reciclagem, tratamento e eliminação ecológica, quer diretamente quer através de um sistema público.

ESPAÑOL

Estimado cliente:

Gracias por comprar este electrodoméstico Hendi. Lea atentamente este manual del usuario, prestando especial atención a las normativas de seguridad descritas a continuación, antes de instalar y utilizar este aparato por primera vez.

Instrucciones de seguridad

- Utilice el aparato únicamente para el fin para el que fue diseñado, tal como se describe en este manual.
- El fabricante no se hace responsable de ningún daño causado por un funcionamiento incorrecto y un uso inadecuado.
-  **¡PELIGRO! ¡RIESGO DE DESCARGA ELÉCTRICA!** No intente reparar el aparato usted mismo. No sumerja las piezas eléctricas del aparato en agua u otros líquidos. Nunca sostenga el aparato bajo el agua corriente.
- **¡NUNCA UTILICE UN APARATO DAÑADO!** Compruebe regularmente si hay daños en las conexiones eléctricas y el cable. Si está dañado, desconecte el aparato de la fuente de alimentación. Las reparaciones solo deben ser realizadas por un proveedor o persona cualificada para evitar peligros o lesiones.
- **¡ADVERTENCIA!** Al colocar el aparato, coloque el cable de alimentación de forma segura si es necesario para evitar tirones accidentales, daños, contacto con la superficie térmica o riesgo de tropiezo.
- **¡ADVERTENCIA!** Mientras el enchufe esté en la toma de corriente, el aparato estará conectado a la fuente de alimentación.
- **¡ADVERTENCIA!** Apague SIEMPRE el aparato antes de desconectarlo de la fuente de alimentación, de la limpieza, del mantenimiento o del almacenamiento.
- Conecte el aparato únicamente a una toma de corriente con la tensión y frecuencia mencionadas en la etiqueta del aparato.
- No toque el enchufe/las conexiones eléctricas con las manos húmedas o mojadas.
- Mantenga el aparato y el enchufe/las conexiones eléctricas alejados del agua y otros líquidos. Si el aparato cae al agua, retire inmediatamente las conexiones de la fuente de alimentación. No utilice el aparato hasta que un técnico certificado lo haya comprobado. Si no se siguen estas instrucciones, se producirán riesgos potencialmente mortales.
- Conecte la fuente de alimentación a una toma de corriente de fácil acceso para poder desconectar el aparato inmediatamente en caso de emergencia.
- Asegúrese de que el cable no entre en contacto con objetos afilados o calientes y manténgalo alejado del fuego abierto. Nunca tire del cable de alimentación para desenchufarlo de la toma; tire siempre del enchufe en su lugar.
- Nunca lleve el aparato con el cable.
- Nunca intente abrir la carcasa del aparato usted mismo.

- No introduzca objetos en la carcasa del aparato.
- Nunca deje el aparato sin supervisión durante su uso.
- Este aparato debe ser utilizado por personal formado en la cocina del restaurante, comedores o personal del bar, etc.
- Este aparato no debe ser utilizado por personas con capacidades físicas, sensoriales o mentales reducidas, ni por personas que carezcan de experiencia y conocimientos.
- Este aparato no debe ser utilizado por niños bajo ninguna circunstancia.
- Mantenga el aparato y sus conexiones eléctricas fuera del alcance de los niños.
- Nunca utilice accesorios ni dispositivos adicionales que no sean los suministrados con el aparato o recomendados por el fabricante. De lo contrario, podría suponer un riesgo para la seguridad del usuario y dañar el aparato. Utilice únicamente piezas y accesorios originales.
- No utilice este aparato mediante un temporizador externo o un sistema de control remoto.
- No coloque el aparato sobre un objeto calefactor (gasolina, electricidad, cocina de carbón, etc.).
- No cubra el aparato en funcionamiento.
- No coloque ningún objeto encima del aparato.
- No utilice el aparato cerca de llamas abiertas, materiales explosivos o inflamables. Utilice siempre el aparato sobre una superficie horizontal, estable, limpia, resistente al calor y seca.
- El aparato no es adecuado para su instalación en zonas en las que se pueda utilizar un chorro de agua.
- Deje un espacio de al menos 20 cm alrededor del aparato para que se ventile durante el uso.
- **¡ADVERTENCIA!** Mantenga todas las aberturas de ventilación del aparato libres de obstrucciones.

Instrucciones especiales de seguridad

- Este aparato está diseñado para uso comercial.
-  **¡PRECAUCIÓN! ¡RIESGO DE QUEMADURAS! ¡SUPERFICIES CALIENTES!** La temperatura de las superficies accesibles podría ser muy alta durante el uso. Toque solo el panel de control, las asas, los interruptores, los mandos de control del temporizador o los mandos de control de temperatura.
- Si el cable de alimentación está dañado, debe ser reemplazado por el fabricante, su agente de servicio o personas con cualificación similar para evitar riesgos. (Cable de alimentación fijo en el interior, pero podría sustituirse)
- **¡ADVERTENCIA!** Nunca retire ni abra la tapa mientras el aparato esté en funcionamiento. El vapor puede salir y causar quemaduras.
- No utilice nunca este aparato sin agua.
- **¡ATENCIÓN!** No llene el agua por encima del nivel MAX.
- Evite hervir en seco. Este aparato está protegido contra la ebullición en seco mediante una protección contra sobrecalentamiento.
- Esta protección contra sobrecalentamiento apaga el aparato automáticamente. En ese caso, deje el aparato se enfría completamente antes de volver a utilizarlo. Añadir agua a un hervidor caliente es peligroso porque puede surgir vapor repentino.

ES



Uso previsto

- This appliance is intended to be used for commercial applications, for example in kitchens of restaurants, canteens, hospital and in commercial enterprises such as bakeries, butcheries, etc., but not for continuous mass production of food.
- The appliance is designed for water boiling and heating mullied wine. Not suitable for chocolate or milk or other liquids. Any other use may lead to damage to the appliance or personal injury.
- Operating the appliance for any other purpose shall be deemed as a misuse of the device. The user shall be solely liable for improper use of the device.

Instalación de conexión a tierra

Este aparato está clasificado como **protección de clase I** y debe conectarse a una toma de tierra protectora. La conexión a tierra reduce el riesgo de descarga eléctrica al proporcionar un cable de escape para la corriente eléctrica.

Este aparato está equipado con un cable de alimentación con enchufe de conexión a tierra o conexiones eléctricas con cable de conexión a tierra. Las conexiones deben estar correctamente instaladas y conectadas a tierra.

Partes principales del producto

(Fig. 1 en la página 3)

1. Interruptor de encendido/apagado
2. Indicador de protección contra ebullición en seco (naranja)/Indicador de calentamiento (verde)
3. Grifo de drenaje
4. Palanca
5. Indicador de nivel de líquido
6. Asa de elevación
7. Ventilación de vapor
8. Mango de la cubierta de la tapa
9. Cubierta de la tapa
10. Contenedor
11. Dial de temperatura
12. Bandeja de goteo

Observación: El contenido de este manual se aplica a todos los elementos enumerados a menos que se especifique lo contrario. El aspecto puede variar con respecto a las ilustraciones mostradas.

Preparación antes del uso

- Retire todo el embalaje protector y la envoltura.
- Compruebe que el dispositivo está en buenas condiciones y con todos los accesorios. En caso de entrega incompleta o dañada, póngase en contacto con el proveedor inmediatamente. En este caso, no utilice el dispositivo.
- Limpie los accesorios y el aparato antes de utilizarlos (consulte ==> Limpieza y mantenimiento).
- Asegúrese de que el aparato esté completamente seco.
- Coloque el aparato sobre una superficie horizontal, estable y resistente al calor que sea segura contra salpicaduras de agua.
- Conserve el embalaje si desea guardar su electrodoméstico en el futuro.
- Guarde el manual del usuario para futuras consultas.

¡NOTA! Debido a los residuos de fabricación, el aparato puede emitir un ligero olor durante los primeros usos. Esto es normal y no indica ningún defecto o peligro. Asegúrese de que el aparato esté bien ventilado.

Instrucciones de funcionamiento

(Fig. 1 en la página 3)

- Asegúrese de que el grifo esté cerrado.
- Llene el aparato con bebida hasta el nivel MÁXIMO indicado en el indicador de nivel de líquido (5).
- Cierre la caldera con la tapa.
- Encienda el aparato colocando el interruptor en la posición I. El interruptor de encendido/apagado (1) se encenderá en color verde.
- Utilice el selector de temperatura (11) para seleccionar la temperatura deseada (el ajuste máximo de temperatura es de 110 °C). La temperatura real puede diferir de la temperatura seleccionada.
- Cuando el calentamiento está en curso, no se indicará ninguna luz en el indicador de calentamiento (2).
- Cuando la bebida haya alcanzado la temperatura seleccionada, el indicador de calentamiento (2) se iluminará en color verde.
- Cuando la protección contra ebullición en seco está activada o la caldera está demasiado caliente, el indicador de protección contra ebullición en seco (2) se iluminará en color naranja. Desenchufe y deje que se enfríe completamente durante 15 ~ 20 minutos. A continuación, conéctelo y vuelva a reiniciarlo.

Después del uso / Vacíe la caldera

- Apague el aparato apagando el interruptor y quitando el enchufe de la toma.
- Coloque una bandeja de goteo debajo del grifo.
- Abra el grifo y drene la bebida de la caldera.
- Cuando la caldera se haya vaciado, cierre el grifo.

Limpieza y mantenimiento

- **¡ATENCIÓN!** Desconecte siempre el aparato de la fuente de alimentación y enfríelo antes de guardarlo, limpiarlo y realizar tareas de mantenimiento.
- No utilice chorros de agua ni limpiadores de vapor para la limpieza y no empuje el aparato bajo el agua, ya que las piezas se mojarán y podrían producirse descargas eléctricas.
- Si el aparato no se mantiene en buen estado de limpieza, esto puede afectar negativamente a la vida útil del aparato y provocar una situación peligrosa.

Limpieza

- Limpie la superficie exterior enfriada con un paño o esponja ligeramente humedecido con una solución de jabón suave.
- Por razones de higiene, el aparato debe limpiarse antes y después de su uso.
- Evite que el agua entre en contacto con los componentes eléctricos.
- Nunca sumerja el aparato en agua u otros líquidos.
- Nunca utilice productos de limpieza agresivos, esponjas abrasivas ni productos de limpieza que contengan cloro. No utilice lana de acero, utensilios metálicos ni objetos afilados o puntiagudos para la limpieza. ¡No utilice gasolina ni disolventes!
- Cuando drene bebidas o agua sucia, deje el grifo abierto y enjuague la caldera con agua limpia.
- Limpie y descalcifique la base de la caldera a intervalos regulares (consulte el capítulo "Descalcificación").
- No hay piezas aptas para lavavajillas.

Mantenimiento

- Compruebe periódicamente el funcionamiento del aparato para evitar accidentes graves.
- Si ve que el aparato no funciona correctamente o que hay un problema, deje de usarlo, apáguelo y póngase en contacto con el proveedor.
- Todos los trabajos de mantenimiento, instalación y reparación deben ser realizados por técnicos especializados y autorizados, o recomendados por el fabricante.

Transporte y almacenamiento

- Antes de guardarlo, asegúrese siempre de que el aparato se ha desconectado de la fuente de alimentación y se ha enfriado por completo.
- Guarde el aparato en un lugar fresco, limpio y seco.
- Nunca coloque objetos pesados sobre el aparato, ya que podría dañarlo.
- No mueva el aparato mientras esté en funcionamiento. Desconecte el aparato de la fuente de alimentación cuando se mueva y manténgalo en la parte inferior.

Descalcificación

- El indicador luminoso naranja se iluminará cuando la caldera se caliente demasiado y deba limpiarse o descalcificarse.
- Este aparato debe limpiarse y descalcificarse con frecuencia. Para mantener este aparato en condiciones óptimas y garantizar su funcionamiento, es fundamental que descalcifique el aparato periódicamente. Dependiendo de la dureza del agua y de la frecuencia de uso, debe repetir el siguiente procedimiento con regularidad.
- Para descalcificar, utilice un agente descalcificador adecuado para cafeteras. También puedes usar zumo de limón puro, ácido cítrico o vinagre limpiador como agente descalcificador. Para asegurarse de que la mezcla sea la adecuada, lea las instrucciones suministradas con el agente. Para el zumo de limón puro o el vinagre de limpieza, la mezcla general se aplica de 1/3 de vinagre de limpieza o zumo de limón a 2/3 de agua.
 1. Vierta la solución en la caldera hasta el máximo nivel "MAX".
 2. Espere a que la solución afloje la acumulación.
 3. Frote suavemente con un cepillo con cerdas suaves.
 4. Drene el agua sucia.
 5. Repita los pasos 1 a 4 hasta eliminar la acumulación.
 6. Utilice un paño seco para limpiar la solución.
 7. Cuando drene el agua sucia, deje el grifo abierto y enjuague la caldera con agua limpia hasta que el sabor y el olor hayan desaparecido por completo.
 8. Ahora puede volver a utilizar la caldera".

¡NOTA! La garantía queda anulada si el fallo de la desincrustación con regularidad reduce el funcionamiento o el fallo del aparato.

Resolución de problemas

Si el aparato no funciona correctamente, compruebe la solución en la tabla siguiente. Si sigue sin poder resolver el problema, póngase en contacto con el proveedor/proveedor de servicios.

Problemas	Posibles causas	Posible solución
El aparato no funciona en absoluto. Ni la luz verde de encendido/apagado ni la luz indicadora están iluminadas.	Sin alimentación de red.	Compruebe las conexiones eléctricas.
La caldera se apaga automáticamente. La luz naranja se ilumina.	La caldera ha superado los límites máximos de seguridad. La protección contra ebullición en seco está activada.	Desenchufe y deje que se enfríe durante 15 - 20 minutos. A continuación, conéctelo y vuelva a reiniciarlo.
La caldera no alcanza la temperatura seleccionada. La luz verde no está iluminado.	El termostato no funciona.	Póngase en contacto con el proveedor
	La resistencia no funciona.	

Garantía

Cualquier defecto que afecte a la funcionalidad del aparato que se haga evidente en el plazo de un año desde la compra se reparará o sustituirá gratuitamente siempre que el aparato se haya utilizado y mantenido de acuerdo con las instrucciones y no se haya abusado o utilizado indebidamente de ninguna manera. Sus derechos legales no se ven afectados. Si el aparato se reclama bajo garantía, indique dónde y cuándo se compró e incluya la prueba de compra (p. ej., recibo).

De acuerdo con nuestra política de desarrollo continuo de productos, nos reservamos el derecho de cambiar las especificaciones del producto, el embalaje y la documentación sin previo aviso.

Descarte y medio ambiente

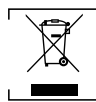

Al desmontar el aparato, el producto no debe desecharse junto con otros residuos domésticos. En su lugar, es su responsabilidad desechar el equipo de desecho entregándolo a un punto de recogida designado. El incumplimiento de esta norma puede ser penalizado de acuerdo con las normativas aplicables sobre eliminación de residuos. La recogida y el reciclaje separados de sus equipos de desecho en el momento de su eliminación ayudarán a conservar los recursos naturales y garantizarán que se reciclen de una manera que proteja la salud humana y el medio ambiente.

Para obtener más información sobre dónde puede depositar sus residuos para su reciclaje, póngase en contacto con su empresa local de recogida de residuos. Los fabricantes e importadores no asumen responsabilidad alguna por el reciclaje, el tratamiento y la eliminación ecológica, ya sea directamente o a través de un sistema público.



Vážený zákazník,

Ďakujeme, že ste si zakúpili tento spotrebič Hendi. Pred inštaláciou a prvým použitím spotrebiča si pozorne prečítajte tento návod na použitie, pričom osobitnú pozornosť venujte bezpečnostným predpisom uvedeným nižšie.

Bezpečnostné pokyny

- Spotrebič používajte iba na určený účel, na ktorý je určený, ako je opísané v tomto návode.
- Výrobca nezodpovedá za žiadne škody spôsobené nesprávnou prevádzkou a nesprávnym použitím.
-  **NEBEZPEČENSTVO! RIZIKO ZÁSAHU ELEKTRICKÝM PRÚDOM!** Nepokúšajte sa spotrebič opravovať sami. Neponárajte elektrické časti spotrebiča do vody ani iných tekutín. Spotrebič nikdy nedržte pod tečúcou vodou.
- NIKDY NEPOUŽÍVAJTE POŠKODENÝ SPOTREBIČ!** Pravidelne kontrolujte elektrické pripojenia a kábel, či nie sú poškodené. Ak je spotrebič poškodený, odpojte ho od elektrickej siete. Všetky opravy smie vykonávať iba dodávateľ alebo kvalifikovaná osoba, aby sa predišlo nebezpečenstvu alebo zraneniu.
- VAROVANIE!** Pri umiestňovaní spotrebiča v prípade potreby bezpečne vedte napájací kábel, aby ste predišli neúmyselnému fahaniu, poškodeniu, kontaktu s vyhrievacím povrchom alebo nebezpečenstvu zakopnutia.
- VAROVANIE!** Kým je zástrčka v zásuvke, spotrebič je pripojený k zdroju napájania.
- VAROVANIE!** Pred odpojením od napájania, čistením, údržbou alebo uskladnením spotrebič **VŽDY** vypnite.
- Spotrebič pripájajte do elektrickej zásuvky iba s napätím a frekvenciou uvedenou na štítku spotrebiča.
- Nedotýkajte sa konektorov/elektrických prípojk mokrými alebo vlhkými rukami.
- Spotrebič a elektrickú zástrčku/pripojenia uchovávajte mimo dosahu vody a iných tekutín. Ak spotrebič spadne do vody, okamžite odpojte prípojky napájania. Spotrebič nepoužívajte, kým ho neskontroluje certifikovaný technik. Nedodržanie týchto pokynov bude mať za následok život ohrozujúce riziká.
- Pripojte napájanie do ľahko dostupnej elektrickej zásuvky, aby ste mohli v prípade núdze spotrebič okamžite odpojiť.
- Dbajte na to, aby sa kábel nedostal do kontaktu s ostrými alebo horúcimi predmetmi a nepribližujte ho k otvorenému ohňu. Nikdy nefahajte za napájací kábel, aby ste ho odpojili od zásuvky, vždy fahajte za zástrčku.
- Spotrebič nikdy neprenášajte za kábel.
- Nikdy sa nepokúšajte otvoriť kryt spotrebiča sami.
- Do krytu spotrebiča nekladajte žiadne predmety.
- Počas používania nenechávajte spotrebič bez dozoru.
- Tento spotrebič by mal obsluhovať vyškolený personál v kuchyni reštaurácie, jedálne, bary atď.
- Tento spotrebič by nemali obsluhovať osoby so zníženými fyzickými, zmyslovými alebo duševnými schopnosťami, ani osoby s nedostatočnými skúsenosťami a vedomosťami.
- Tento spotrebič by za žiadnych okolností nemali používať deti.
- Spotrebič a jeho elektrické pripojenia uchovávajte mimo dosahu detí.
- Nikdy nepoužívajte príslušenstvo ani žiadne ďalšie zariadenia okrem tých, ktoré sa dodávajú so spotrebičom alebo ktoré odporúča výrobca. V opačnom prípade by mohlo dôjsť k bezpečnostnému riziku pre používateľa a k poškodeniu spotrebiča.

Používajte iba originálne diely a príslušenstvo.

- Spotrebič nepoužívajte s externým časovačom alebo diaľkovým ovládaním.
- Spotrebič neumiestňujte na vykurovací predmet (benzín, elektrina, sporák s dreveným uhlím atď.).
- Spotrebič nezakrývajte v prevádzke.
- Na spotrebič neumiestňujte žiadne predmety.
- Spotrebič nepoužívajte v blízkosti otvoreného ohňa, výbušných alebo horľavých materiálov. Spotrebič vždy prevádzkujte na vodorovnom, stabilnom, čistom, teplvzdornom a suchom povrchu.
- Spotrebič nie je vhodný na inštaláciu na mieste, kde by sa dal použiť vodný prúd.
- Počas používania nechajte okolo spotrebiča priestor aspoň 20 cm na vetranie.
- VAROVANIE!** Všetky vetracie otvory na spotrebiči udržiavajte bez prekážok.

Špeciálne bezpečnostné pokyny

- Tento spotrebič je určený na komerčné použitie.
-  **OPATRNOSŤ! RIZIKO POPÁLENÍ! HORÚCE POVRCHY!** Teplota prístupných povrchov môže byť počas používania veľmi vysoká. Dotknite sa iba ovládacieho panela, rukovätí, spínačov, ovládačov časovača alebo ovládačov teploty.
- Ak je napájací kábel poškodený, musí ho vymeniť výrobca, jeho servisný zástupca alebo podobne kvalifikované osoby, aby sa predišlo nebezpečenstvu. (Vnútri je pevný napájací kábel, ale dá sa vymeniť)
- VAROVANIE!** Nikdy neodstraňujte ani neatvárajte veko počas prevádzky spotrebiča. Para môže vytiecť a spôsobiť popálenie.
- Spotrebič nikdy nepoužívajte bez vody.
- POZORNOSŤ!** Nenapíňajte vodu nad úroveň MAX.
- Vyhňte sa suchému varu. Tento spotrebič je zaistený proti suchému varu ochranou proti prehriatiu.
- Táto ochrana pred prehriatím automaticky vypne spotrebič. V takom prípade povoľte spotrebič pred opätovným použitím úplne vychladne. Pridanie vody do horúcej kanvice je nebezpečné, pretože môže dôjsť k náhlej pare.

Určené použitie

- Tento spotrebič je určený na komerčné použitie, napríklad v kuchyniach reštaurácií, jedálňach, nemocniciach a komerčných podnikoch, ako sú pekáreň, mäsiarne atď., ale nie na nepretržitú masovú výrobu potravín.
- Spotrebič je určený na varenie vody a ohrievanie fritézového vína. Nevhodné pre čokoládu, mlieko alebo iné tekutiny. Akékoľvek iné použitie môže viesť k poškodeniu spotrebiča alebo zraneniu osôb.
- Prevádzka spotrebiča na akýkoľvek iný účel sa považuje za nesprávne použitie zariadenia. Používateľ nesie výhradnú zodpovednosť za nesprávne používanie zariadenia.

Inštalácia uzemnenia

Tento spotrebič je klasifikovaný ako **ochranná trieda I** a musí byť pripojený k ochrannému uzemneniu. Uzemnenie znižuje riziko zásahu elektrickým prúdom zabezpečením únikového drôtu pre elektrický prúd.

Tento spotrebič je vybavený napájacím káblom s uzemňovacou zástrčkou alebo elektrickými pripojeniami s uzemňovacím vodičom. Prípojky musia byť správne nainštalované a uzemnené.



Hlavné časti výrobku

(obr. 1 na strane 3)

1. Vypínač ZAP/VYP
2. Indikátor ochrany proti varu (oranžová)/indikátor ohrevu (zelená)
3. Vypúšťací kohútik
4. Páka
5. Indikátor hladiny kvapaliny
6. Zdvíhacia rukoväť
7. Odvetrávací otvor na paru
8. Rukoväť krytu veka
9. Kryt veka
10. Kontajner
11. Ovládač teploty
12. Odkvapkávacia miska

Poznámka: Obsah tejto príručky sa vzťahuje na všetky uvedené položky, pokiaľ nie je uvedené inak. Vzhľad sa môže líšiť od zobrazených ilustrácií.

Príprava pred použitím

- Odstráňte všetky ochranné obaly a obaly.
 - Skontrolujte, či je zariadenie v dobrom stave a so všetkým príslušenstvom. V prípade neúplného alebo poškodeného doručenia okamžite kontaktujte dodávateľa. V takom prípade zariadenie nepoužívajte.
 - Pred použitím príslušenstvo a spotrebič vyčistite (pozrite ==> Čistenie a údržba).
 - Uistite sa, že je spotrebič úplne suchý.
 - Spotrebič umiestnite na vodorovný, stabilný a teplovzdorný povrch, ktorý je bezpečný proti postriekaniu vodou.
 - Ak chcete spotrebič v budúcnosti uskladniť, uschovajte ho.
 - Používateľskú príručku si odložte na budúce použitie.
- POZNÁMKA!** Z dôvodu zvyškov z výroby môže spotrebič počas prvých niekoľkých použití uvoľňovať mierny zápach. Je to normálne a neznamená to žiadnu chybu ani nebezpečenstvo. Uistite sa, že je spotrebič dobre vetraný.

Prevádzkové pokyny

(obr. 1 na strane 3)

- Skontrolujte, či je kohútik zatvorený.
- Spotrebič naplňte nápojom po úroveň MAX uvedenú na indikátore hladiny kvapaliny (5).
- Kotol zatvorte vekom.
- Spotrebič zapnite nastavením spínača do polohy I. Vypínač (1) sa rozsvieti zelenou farbou.
- Pomocou voliča teploty (11) nastavte požadovanú teplotu (maximálne nastavenie teploty je 110 °C). Skutočná teplota sa môže líšiť od zvolenej teploty.
- Počas ohrievania sa na indikátore ohrevu (2) nezobrazí žiadne svetlo.
- Keď nápoj dosiahne zvolenú teplotu, ukazovateľ ohrevu (2) sa rozsvieti zelenou farbou.
- Ak je aktivovaná ochrana proti suchému varu alebo je bojler príliš horúci, rozsvieti sa indikátor ochrany proti suchému varu (2) oranžovou farbou. Odpojte ho a nechajte úplne vychladnúť 15 ~ 20 minút. Potom ho pripojte a znova ho reštartujte.

Po použití/Vyprázdnite kotol

- Spotrebič vypnite vypnutím spínača a vytiahnutím zástrčky zo zásuvky.
- Pod kohútik položte odkvapkávacia misku.
- Otvorte kohútik a vypustíte nápoj z kotla.
- Po vyprázdnení bojlera zatvorte kohútik.

Čistenie a údržba

- **POZORNOSŤ!** Pred uskladnením, čistením a údržbou vždy odpojte spotrebič od elektrickej siete a nechajte ho vychladnúť.
- Na čistenie nepoužívajte prúd vody ani parný čistič a netlačte spotrebič pod vodu, pretože diely sa namočia a môže dôjsť k zásahu elektrickým prúdom.
- Ak spotrebič nie je v dobrom stave čistoty, môže to nepriaznivo ovplyvniť životnosť 0 spotrebiča a spôsobí nebezpečnú situáciu.

Čistenie

- Ochladený vonkajší povrch očistite handričkou alebo špongiou mierne navlhčenou v jemnom mydlovom roztoku.
- Z hygienických dôvodov je potrebné spotrebič pred použitím a po ňom vyčistiť.
- Zabráňte kontaktu elektrických komponentov s vodou.
- Spotrebič nikdy neponárajte do vody ani iných tekutín.
- Nikdy nepoužívajte agresívne čistiace prostriedky, abrazívne špongie ani čistiace prostriedky s obsahom chlóru. Na čistenie nepoužívajte oceťovú vlnu, kovové pomôcky ani žiadne ostré alebo špicaté predmety. Nepoužívajte benzín ani rozpúšťadlá!
- Keď vypúšťate nápoj alebo špinavú vodu, nechajte kohútik otvorený a opláchnite bojler čistou vodou.
- Základnú kotla pravidelne čistite a odváňajte (pozri kapitolu „Odvápnenie“).
- Žiadne diely nie sú vhodné do umývačky riadu.

Údržba

- Pravidelne kontrolujte činnosť spotrebiča, aby ste predišli vážnym nehodám.
- Ak zistíte, že spotrebič nefunguje správne alebo že sa vyskytol problém, prestaňte ho používať, vypnite ho a kontaktujte dodávateľa.
- Všetku údržbu, inštaláciu a opravy musí vykonávať špecializovaný a autorizovaný technik alebo musí odporúčať výrobca.

Preprava a skladovanie

- Pred uskladnením sa vždy presvedčte, že spotrebič je odpojený od napájania a úplne vychladnutý.
- Spotrebič skladujte na chladnom, čistom a suchom mieste.
- Nikdy nekladte na spotrebič ťažké predmety, pretože by sa mohli poškodiť.
- Spotrebič nepremiestňujte, keď je v prevádzke. Pri presúvaní odpojte spotrebič od napájania a podržte ho naspodku.

Odvápnenie

- Oranžová kontrolka sa rozsvieti, keď sa bojler príliš zohreje a je potrebné ho vyčistiť a/alebo odvápníť.
- Tento spotrebič by sa mal často čistiť a odváňovať. Aby ste udržali tento spotrebič v optimálnom stave a zabezpečili jeho prevádzku, je nevyhnutné, aby ste pravidelne odváňovali spotrebič. V závislosti od tvrdosti vody a frekvencie používania musíte pravidelne opakovať nasledujúci postup.



- Na odvápnenie použite odvápnovací prostriedok vhodný pre kávovary. Ako odvápnovací prostriedok môžete použiť aj čistú citrónovú šťavu, kyselinu citrónovú alebo čistiaci ocot. Aby ste zaistili správnu zmes, prečítajte si pokyny dodané s činidlom. V prípade čistej citrónovej šťavy alebo čistiaceho octu naneste všeobecnú zmes 1/3 čistiaceho octu alebo citrónovej šťavy na 2/3 vody.
 1. Roztok nalejte do bojlera po maximálnu úroveň „MAX“.
 2. Počkajte, kým roztok uvoľní nahradený materiál.
 3. Jemne a jemne potrite kefkou s mäkkými štetinami.
 4. Vypustite znečistenú vodu.
 5. Opakujte kroky 1 až 4, kým sa neodstráni nahradenie.
 6. Pomocou suchej handričky utrite roztok.
 7. Keď vypúšťate špinavú vodu, nechajte kohútik otvorený a opláchnite bojler čistou vodou, kým chuť a zápach úplne nezmiznú.
 8. Teraz môžete bojler znova použiť.

POZNÁMKA! Záruka je neplatná, ak pravidelné odvápnovanie vedie k zníženiu funkčnosti alebo zlyhaniu spotrebiča.

Riešenie problémov

Ak spotrebič nefunguje správne, skontrolujte nižšie uvedené tabuľku pre roztok. Ak problém stále nedokážete vyriešiť, obráťte sa na dodávateľa/poskytovateľa služieb.

Problémy	Možné príčiny	Možné riešenie
Spotrebič vôbec nefunguje. Nesvieti zelená kontrolka Zap/Typ ani kontrolka.	Žiadne sieťové napájanie.	Skontrolujte elektrické pripojenia.
Bojler sa automaticky vypne. Oranžová kontrolka svieti.	Bojler prekročil maximálne bezpečnostné limity. Aktivovala sa ochrana proti suchému varu.	Odpojte a nechajte ho vychladnúť 15 ~ 20 minút. Potom ho pripojte a znova ho reštartujte.
Bojler nedosahuje zvolenú teplotu. Zelené svetlo nie je svieti.	Termostat nefunguje.	Kontaktujte dodávateľa
	Ohrievací prvok nefunguje.	

Záruka

Všetky chyby ovplyvňujúce funkčnosť spotrebiča, ktoré sa objavia do jedného roka po zakúpení, budú opravené bezplatnou opravou alebo výmenou za predpokladu, že spotrebič bol použitý a udržiavaný v súlade s pokynmi a že nebol nijakým spôsobom zneužitý ani nesprávne použitý. Vaše zákonné práva nie sú ovplyvnené. Ak sa na spotrebič vzťahuje záruka, uveďte, kde a kedy bol zakúpený a uveďte doklad o kúpe (napr. potvrdenie). V súlade s našimi zásadami neustáleho vývoja produktov si vhradzujeme právo zmeniť špecifikácie produktu, balenia a dokumentácie bez predchádzajúceho upozornenia.

Likvidácia a životné prostredie

Pri vyradovaní spotrebiča z prevádzky sa výrobok nesmie likvidovať s iným komunálnym odpadom. Namiesto toho je vaša zodpovednosťou zlikvidovať odpadové zariadenie jeho odovzdaním na určenom zbernom mieste. Nedodržanie tohto pravidla môže byť penalizované v súlade s platnými predpismi o

likvidácii odpadu. Separovaný zber a recyklácia vášho odpadového zariadenia v čase jeho likvidácie pomôže chrániť prírodné zdroje a zabezpečiť, aby bolo recyklované spôsobom, ktorý chráni ľudské zdravie a životné prostredie.

Ďalšie informácie o tom, kde môžete odovzdať svoj odpad na recykláciu, získate od miestnej spoločnosti na zber odpadu. Výrobcovia a dovozci nenesú zodpovednosť za recykláciu, spracovanie a ekologickú likvidáciu, a to ani priamo, ani prostredníctvom verejného systému.

DANSK

Kære kunde

Tak, fordi du købte dette Hendi-apparat. Læs denne brugervejledning omhyggeligt, og vær især opmærksom på de sikkerhedsbestemmelser, der er beskrevet nedenfor, før du installerer og bruger dette apparat første gang.

Sikkerhedsanvisninger

- Apparatet må kun bruges til det tilsigtede formål, som beskrevet i denne vejledning.
- Producenten er ikke ansvarlig for skader, der skyldes forkert betjening og forkert brug.
-  **FARE! RISIKO FOR ELEKTRISK STØD!** Forsøg ikke selv at reparere apparatet. Nedsænk ikke apparatets elektriske dele i vand eller andre væsker. Hold aldrig apparatet under rindende vand.
- **BRUG ALDRIG ET BESKADIGET APPARAT!** Kontrollér de elektriske forbindelser og ledningen regelmæssigt for skader. Hvis apparatet er beskadiget, skal du koble det fra strømforsyningen. Reparationer må kun udføres af en leverandør eller en kvalificeret person for at undgå fare eller personskade.
- **ADVARSEL!** Når apparatet placeres, skal strømkablet om nødvendigt føres sikkert for at undgå utilsigtede træk, beskadigelse, kontakt med varmefladen eller risiko for at snuble.
- **ADVARSEL!** Så længe stikket er i stikkontakten, er apparatet sluttet til strømforsyningen.
- **ADVARSEL!** Sluk ALTID for apparatet, før du kobler det fra strømforsyningen, rengør, vedligeholder eller opbevarer det.
- Tilslut kun apparatet til en stikkontakt med den spænding og frekvens, der er angivet på apparatets mærkat.
- Rør ikke ved stikket/de elektriske forbindelser med våde eller fugtige hænder.
- Hold apparatet og det elektriske stik væk fra vand og andre væsker. Hvis apparatet falder i vand, skal du straks fjerne strømforsyningstilslutningerne. Brug ikke apparatet, før det er blevet kontrolleret af en autoriseret tekniker. Manglende overholdelse af disse instruktioner vil medføre livstruende risici.
- Tilslut strømforsyningen til en lettilgængelig stikkontakt, så du straks kan tage stikket ud af kontakten i nødstilfælde.
- Sørg for, at ledningen ikke kommer i kontakt med skarpe eller varme genstande, og hold den væk fra åben ild. Træk aldrig i ledningen for at tage den ud af stikkontakten, men træk altid i stikket i stedet for.
- Bær aldrig apparatet i ledningen.
- Forsøg aldrig selv at åbne kabinettet.
- Indsæt ikke genstande i apparatets kabinet.
- Efterlad aldrig apparatet uden opsyn under brug.
- Dette apparat skal betjenes af uddannet personale i restaura-

rantens køkken, kantiner eller barpersonale osv.

- Apparatet må ikke betjenes af personer med nedsatte fysiske, sansemæssige eller mentale evner, eller personer med manglende erfaring og viden.
- Apparatet må under ingen omstændigheder bruges af børn.
- Opbevar apparatet og dets elektriske tilslutninger utilgængeligt for børn.
- Brug aldrig andet tilbehør eller andet end det, der følger med apparatet, eller som producenten anbefaler. Hvis dette ikke gøres, kan det udgøre en sikkerhedsrisiko for brugeren og beskadige apparatet. Brug kun originale dele og tilbehør.
- Betjen ikke dette apparat ved hjælp af en ekstern timer eller et fjernbetjeningsystem.
- Stil ikke apparatet på en varmegenstand (benzin, el, komfur osv.).
- Tildæk ikke apparatet, mens det er i brug.
- Stil ikke genstande oven på apparatet.
- Brug ikke apparatet i nærheden af åben ild, eksplosive eller brandfarlige materialer. Brug altid apparatet på en vandret, stabil, ren, varmebestandig og tør overflade.
- Apparatet er ikke egnet til installation i et område, hvor der kan anvendes en vandstråle.
- Der skal være mindst 20 cm fri plads omkring apparatet til ventilation under brug.
- **ADVARSEL!** Hold alle ventilationsåbninger på apparatet fri for forhindringer.

Særlige sikkerhedsanvisninger

- Dette apparat er beregnet til kommerciel brug.
-  **FORSIGTIG! RISIKO FOR FORBRÆNDINGER! VARME OVERFLADER!** Temperaturen på de tilgængelige overflader kan være meget høj under brug. Tryk kun på betjeningspanelet, håndtagene, kontakterne, timerkontrollerknapperne eller temperaturkontrolknapperne.
- Hvis netledningen er beskadiget, skal den udskiftes af producenten, dennes serviceværksted eller en tilsvarende kvalificeret person for at undgå fare. (Fast netledning indeni, men den kan udskiftes)
- **ADVARSEL!** Fjern eller åbn aldrig låget, mens apparatet er i brug. Dampen kan komme ud og forårsage forbrændinger.
- Brug aldrig dette apparat uden vand.
- **OPMÆRKSOMHED!** Fyld ikke vand over MAX-niveauet.
- Undgå at koge det tørt. Dette apparat er sikret mod at koge tørt med en overophedningssikring.
- Denne beskyttelse mod overophedning slukker automatisk for apparatet. I så fald skal du lade apparatet køles helt ned, før det bruges igen. Tilsætning af vand til en varm kedel er farligt, fordi der kan opstå pludselig damp.

Tilsigtet brug

- Dette apparat er beregnet til kommerciel anvendelse, f.eks. i køkkener på restauranter, kantiner, hospitaler og i kommercielle virksomheder som bagerier, butcherier osv., men ikke til kontinuerlig masseproduktion af fødevarer.
- Apparatet er beregnet til kogning af vand og opvarmning af gløgg. Ikke egnet til chokolade, mælk eller andre væsker. Enhver anden brug kan føre til beskadigelse af apparatet eller personskade.
- Betjening af apparatet til ethvert andet formål skal betragtes som misbrug af apparatet. Brugeren er eneansvarlig for forkert brug af enheden.

Installation af jordforbindelse

Dette apparat er klassificeret som **beskyttelsesklasse I** og skal tilsluttes en beskyttende jordforbindelse. Jordforbindelse reducerer risikoen for elektrisk stød ved at tilvejebringe en ledning til den elektriske strøm.

Dette apparat er udstyret med en netledning med jordstik eller elektriske forbindelser med jordledning. Tilslutningerne skal være korrekt installeret og jordforbundet.

Produktets vigtigste dele

(Fig.1 på side 3)

1. TÆND/SLUK-knap
2. Indikator for beskyttelse mod tør kogning (orange) / opvarmningsindikator (grøn)
3. Drænhane
4. Håndtag
5. Indikator for væskniveau
6. Løft håndtaget op
7. Dampaftræk
8. Håndtag til lågdæksel
9. Dæksel til låg
10. Beholder
11. Temperaturvælger
12. Drypbakke

Bemærkning: Indholdet af denne vejledning gælder for alle anførte elementer, medmindre andet er angivet. Udseendet kan variere fra de viste illustrationer.

Klargøring før brug

- Fjern al beskyttende emballage og indpakning.
- Kontrollér, at apparatet er i god stand og med alt tilbehør. I tilfælde af ufuldstændig eller beskadiget levering skal du straks kontakte leverandøren. I så fald må enheden ikke anvendes.
- Rengør tilbehøret og apparatet før brug (se ==> Rengøring og vedligeholdelse).
- Sørg for, at apparatet er helt tørt.
- Anbring apparatet på en vandret, stabil og varmeresistent overflade, der er sikker mod vandsprøjt.
- Behold emballagen, hvis du har planer om at opbevare apparatet i fremtiden.
- Gem brugervejledningen til senere brug.

BEMÆRK! På grund af rester fra fremstillingen kan apparatet afgive en let lugt under de første par anvendelser. Dette er normalt og indikerer ikke nogen defekt eller fare. Sørg for, at apparatet er godt ventileret.

Betjeningsvejledning

(Fig.1 på side 3)

- Sørg for, at hansen er lukket.
- Fyld apparatet med drikkevarer op til det MAX-niveau, der er angivet på væskenuiveauindikatoren [5].
- Luk kedlen med låget.
- Tænd for apparatet ved at sætte kontakten i position I. TÆND/SLUK-kontakten [1] lyser grøn.
- Brug temperaturknappen [11] til at vælge den ønskede temperatur (den maksimale temperaturindstilling er 110 °C). Den faktiske temperatur kan afvige fra den valgte temperatur.
- Når opvarmningen er i gang, vises der ikke noget lys på opvarmningsindikatoren [2].

DK



- Når drikkevareren har nået den valgte temperatur, lyser opvarmningsindikatoren (2) i grøn farve.
- Når tørkogningsbeskyttelsen er aktiveret, eller kedlen er for varm, lyser indikatoren for tørkogningsbeskyttelse (2) i orange farve. Tag stikket ud og lad det køle helt ned i 15 - 20 minutter. Sæt derefter stikket i stikkontakten, og genstart igen.

Efter brug / Tøm kedlen

- Sluk for apparatet ved at slukke for kontakten og tage stikket ud af kontakten.
- Anbring en drypbakke under vandhanen.
- Åbn hanen, og tøm drikkevareren ud af kedlen.
- Luk hanen, når varmekedlen er tømt.

Rengøring og vedligeholdelse

- **OPMÆRKSOMHED!** Tag altid stikket ud af kontakten, og afkøl det inden opbevaring, rengøring og vedligeholdelse.
- Brug ikke vandstråle eller damprensere til rengøring, og skub ikke apparatet under vand, da delene kan blive våde og få elektrisk stød.
- Hvis apparatet ikke holdes rent, kan det påvirke apparatets levetid negativt 0 og medføre en farlig situation.

Rengøring

- Rengør den afkølede udvendige overflade med en klud eller svamp, der er let fugtet med en mild sæbeopløsning.
- Af hygiejnehensyn skal apparatet rengøres før og efter brug.
- Undgå, at vand kommer i kontakt med de elektriske komponenter.
- Nedsænk aldrig apparatet i vand eller andre væsker.
- Brug aldrig skræppe rengøringsmidler, skuresvampe eller rengøringsmidler, der indeholder klor. Brug ikke ståluld, metalliske redskaber eller skarpe eller spidse genstande til rengøring. Brug ikke benzin eller opløsningsmidler!
- Når du tømmer drikkevareren eller snavset vand fra, skal du lade vandhanen være åben og skylle kedlen med rent vand.
- Rengør og afkalk kedlens base med jævne mellemrum (se kapitlet "Afkalkning").
- Ingen dele tåler opvaskemaskine.

Vedligeholdelse

- Kontroller jævnligt apparatets funktion for at undgå alvorlige ulykker.
- Hvis du opdager, at apparatet ikke fungerer korrekt, eller at der er et problem, skal du stoppe med at bruge det, slukke det og kontakte leverandøren.
- Al vedligeholdelse, installation og reparationsarbejde skal udføres af specialiserede og autoriserede teknikere eller anbefales af producenten.

Transport og opbevaring

- Inden opbevaring skal det altid sikres, at apparatet er koblet fra strømforsyningen og kølet helt af.
- Opbevar apparatet på et køligt, rent og tørt sted.
- Anbring aldrig tunge genstande på apparatet, da det kan beskadige det.
- Flyt ikke apparatet, mens det er i brug. Tag stikket ud af kontakten, når apparatet flyttes, og hold det nede.

Afkalkning

- Den orange indikatorlampe lyser, når kedlen bliver for varm og skal rengøres og/eller afkalkes.
- Dette apparat skal rengøres og afkalkes hyppigt. For at holde apparatet i optimal stand og sikre, at det fungerer korrekt, er det vigtigt, at du afkalker det regelmæssigt. Afhængigt af vandets hårdhed og brugshyppigheden skal du gentage følgende procedure regelmæssigt.
- Brug et afkalkningsmiddel, der er egnet til kaffemaskiner, til afkalkning. Du kan også bruge ren citronsaft, citronsyre eller rensende eddike som afkalkningsmiddel. Læs de instruktioner, der fulgte med midlet, for at sikre den korrekte blanding. For ren citronsaft eller ren eddike tilsættes den generelle blanding af 1/3 ren eddike eller citronsaft til 2/3 vand.
 1. Hæld opløsningen i kedlen til det maksimale "MAX"-niveau.
 2. Vent, til opløsningen har løsnat sig.
 3. Gnid let og forsigtigt med en børste med bløde børstehår.
 4. Tøm det snavsede vand ud.
 5. Gentag trin 1-4, indtil ophobningen er fjernet.
 6. Brug en tør klud til at tørre opløsningen af med.
 7. Når du tømmer snavset vand fra, skal du lade hanen stå åben og skylle kedlen med rent vand, indtil smag og lugt er helt forsvundet.
 8. Nu kan du bruge kedlen igen.

BEMÆRK! Garantien bortfalder, hvis manglende afkalkning regelmæssigt fører til nedsat funktion eller svigt af apparatet.

Fejlfinding

Hvis apparatet ikke fungerer korrekt, bedes du se nedenstående tabel for løsningen. Hvis du stadig ikke kan løse problemet, skal du kontakte leverandøren/serviceudbyderen.

Problemer	Mulige årsager	Mulig løsning
Apparatet virker slet ikke. Hverken den grønne tænd/sluk-lampe eller indikatorlampen lyser.	Ingen netstrøm.	Kontrollér de elektriske forbindelser.
Varmekedlen slukker automatisk. Den orange lampe lyser.	Kedel har overskredet de maksimale sikkerhedsgrænser. Beskyttelse mod tør kognition er aktiveret.	Træk stikket ud, og lad det køle ned i 15 - 20 minutter. Sæt derefter stikket i stikkontakten, og genstart igen.
Varmekedlen når ikke den valgte temperatur. Grønt lys er ikke lyser.	Termostaten virker ikke. Varmelegemet virker ikke.	Kontakt leverandøren

Garanti

Enhver defekt, der påvirker apparatets funktion, og som bliver synlig inden for et år efter købet, vil blive repareret gratis, forudsat at apparatet er blevet brugt og vedligeholdt i overensstemmelse med anvisningerne og ikke er blevet misbrugt eller misbrugt på nogen måde. Dine lovbestemte rettigheder påvirkes ikke. Hvis apparatet er dækket af garantien, skal du angive, hvor og hvornår det blev købt og inkludere købsbevis (f.eks. kvittering).



I overensstemmelse med vores politik om kontinuerligt produktudvikling forbeholder vi os ret til at ændre produkt-, emballage- og dokumentationsspecifikationer uden varsel.

Kassering og miljø



Når apparatet tages ud af drift, må produktet ikke bortskaffes sammen med andet husholdningsaffald. Det er i stedet dit ansvar at bortskaffe dit affaldsudstyr ved at aflevere det til et udpeget indsamlingssted. Manglende overholdelse af denne regel kan straffes i overensstemmelse med gældende regler for bortskaffelse af affald. Den separate indsamling og genbrug af dit affaldsudstyr på bortskaffelsestidspunktet vil bidrage til at bevare naturressourcerne og sikre, at det genbruges på en måde, der beskytter menneskers sundhed og miljøet.

For yderligere oplysninger om, hvor du kan aflevere dit affald til genbrug, bedes du kontakte dit lokale affaldsselskab. Producenterne og importørerne tager ikke ansvar for genbrug, behandling og økologisk bortskaffelse, hverken direkte eller gennem et offentligt system.

SUOMALAINEN

Hyvä asiakas,

Kiitos, että ostit tämän Hendi-laitteen. Lue tämä käyttöopas huolellisesti ja kiinnitä erityistä huomiota alla oleviin turvallisuusmääräyksiin ennen laitteen ensimmäistä asennusta ja käyttöä.

Turvallisuusohjeet

- Käytä laitetta vain siihen tarkoitukseen, johon se on suunniteltu, tässä oppaassa kuvatulla tavalla.
- Valmistaja ei ole vastuussa mistään vahingoista, jotka johtuvat virheellisestä käytöstä tai virheellisestä käytöstä.
-  **VAARA! SÄHKÖISKUN VAARA!** Älä yritä korjata laitetta itse. Älä upota laitteen sähköisiä veteen tai muihin nesteisiin. Älä koskaan pidä laitetta juoksevan veden alla.
- **ÄLÄ KOSKAAN KÄYTÄ VAURIOITUNUTTA LAITETTA!** Tarkista sähköliitännät ja johto säännöllisesti vaurioiden varalta. Jos laite on vaurioitunut, irrota se virtalähteestä. Vain toimittaja tai pätevä henkilö saa tehdä korjauksia vaaratilanteiden ja loukkaantumisten välttämiseksi.
- **VAROITUS!** Kun sijoitat laitteen paikalleen, reititä virtajohto tarvittaessa turvallisesti, jotta vältetään tahaton vetäminen, vaurioituminen, kosketus lämmityspintaan tai kompastumisvaara.
- **VAROITUS!** Kun pistoke on pistorasiassa, laite on kytketty virtalähteeseen.
- **VAROITUS!** Sammuta AINA laite ennen sen irrottamista virtalähteestä, puhdistuksesta, kunnossapidosta tai varastoinnista.
- Kytke laite pistorasiaan vain laitteen merkinnöissä mainitulla jännitteellä ja taajuudella.
- Älä koske pistokkeeseen/sähköliitäntöihin märillä tai kosteilla käsillä.
- Pidä laite ja sähköpistoke/-liitännät poissa vedestä ja muista nesteistä. Jos laite putoaa veteen, irrota virransyöttöliitännät välittömästi. Älä käytä laitetta, ennen kuin valtuutettu teknikko on tarkistanut sen. Näiden ohjeiden noudattamatta jättäminen aiheuttaa hengenvaarallisia riskejä.
- Kytke virtalähde helposti saavutettavaan pistorasiaan, jotta

voit irrottaa laitteen välittömästi hätätilanteessa.

- Varmista, että johto ei joudu kosketuksiin terävien tai kuumien esineiden kanssa ja pidä johto poissa avotulen läheisyydestä. Älä koskaan irrota virtajohtoa pistorasiasta vetämällä, vaan vedä sen sijaan aina pistokkeesta.
- Älä koskaan kanna laitetta sen johdosta.
- Älä koskaan yritä avata laitteen koteloa itse.
- Älä työnnä esineitä laitteen koteloon.
- Älä koskaan jätä laitetta ilman valvontaa käytön aikana.
- Koulutetun henkilökunnan on käytettävä tätä laitetta ravintolan keittiössä, ruokaloissa tai baareissa jne.
- Tätä laitetta eivät saa käyttää henkilöt, joiden fyysiset, aistinvaramaiset tai henkiset kyvyt ovat rajoittuneet, tai henkilöt, joilla ei ole tarvittavaa kokemusta tai tietoa.
- Lapset eivät saa missään tapauksessa käyttää tätä laitetta.
- Pidä laite ja sen sähköliitännät poissa lasten ulottuvilta.
- Älä koskaan käytä muita kuin laitteen mukana toimitettuja tai valmistajan suositteleimia lisävarusteita tai lisälaitteita. Muussa tapauksessa vaarana voi olla käyttäjän turvallisuus ja laitteen vaurioituminen. Käytä vain alkuperäisiä osia ja lisävarusteita.
- Älä käytä tätä laitetta ulkoisen ajastimen tai kauko-ohjausjärjestelmän avulla.
- Älä aseta laitetta lämmityskohteen päälle (bensini, sähkö, hiililiesi jne.).
- Älä peitä laitetta käytössä.
- Älä aseta mitään esineitä laitteen päälle.
- Älä käytä laitetta avotulen, räjähtävien tai tulenarkojen materiaalien läheisyydessä. Käytä laitetta aina vaakasuuralla, vakaalla, puhtaalla, lämmönkestävällä ja kuivalla pinnalla.
- Laite ei sovellu asennettavaksi paikkaan, jossa voidaan käyttää vesisuihkua.
- Jätä laitteen ympärille vähintään 20 cm tilaa ilmanvaihtoa varten käytön aikana.
- **VAROITUS!** Pidä laitteen kaikki tuuletusaukot esteettöminä.

Erityiset turvallisuusohjeet

- Tämä laite on tarkoitettu kaupalliseen käyttöön.
-  **VAROVAISUUTTA! PALOVAMMOJEN VAARA! KUUMIA PINTOJA!** Saavutettavien pintojen lämpötila voi olla käytön aikana erittäin korkea. Kosketa vain ohjauspaneelia, kahvoja, kytkimiä, ajastimen vääntimiä tai lämpötilan vääntimiä.
- Jos virtajohto on vaurioitunut, valmistajan, huoltoedustajan tai vastaavasti koulutetun henkilön on vaihdettava se vaaran välttämiseksi. (Kiinteä virtajohto sisällä, mutta se voidaan vaihtaa)
- **VAROITUS!** Älä koskaan irrota tai avaa kannta laitteen ollessa toiminnassa. Höyry voi päästä ulos ja aiheuttaa palovammoja.
- Älä koskaan käytä tätä laitetta ilman vettä.
- **HUOMIO!** Älä täytä vettä yli MAX-tason.
- Vältä kiehumista kuivaksi. Ylikuumentumissuoja estää laitteen kiehumisen kuivaksi.
- Tämä ylikuumentumissuoja sammuttaa laitteen automaattisesti. Siinä tapauksessa anna laite jäähtyä kokonaan ennen sen käyttämistä uudelleen. Veden lisääminen kuumaan vedenkeittimeen vaarallinen, koska seurauksena voi olla äkillinen höyry.

FI



Käyttötarkoitus

- Tämä laite on tarkoitettu käytettäväksi kaupallisissa sovelluksissa, esimerkiksi ravintoloiden, ruokaloiden, sairaaloiden ja liikeyritysten, kuten leipomoiden, butcheries-tuotteiden jne. keittiöissä, mutta ei jatkuvaan ruoan massatuotantoon.
- Laite on tarkoitettu keltaviiniin keittämiseen ja lämmittämiseen. Ei sovellu suklaalle, maidolle tai muille nesteille. Muu käyttö voi vahingoittaa laitetta tai aiheuttaa henkilövahinkoja.
- Laitteen käyttö muihin tarkoituksiin katsotaan laitteen väärinkäytöksi. Käyttäjä on yksin vastuussa laitteen virheellisestä käytöstä.

Maadoituksen asennus

Tämä laite on luokiteltu **suojasuoluokan I** laitteeksi, ja se on kytkettävä suojamaadoitukseen. Maadoitus vähentää sähköiskun vaaraa antamalla sähkövirralle pakojohdinten.

Tässä laitteessa on virtajohto, jossa on maadoituspistoke, tai sähköliitännät, joissa on maadoitusjohto. Liitännät on asennettava ja maadoitettava asianmukaisesti.

Tuotteen pääosat

[Kuva 1 sivulla 3]

1. ON/OFF-kytkin
2. Kuivakeittosuojauksen merkkivalo (oranssi) / lämmityksen merkkivalo (vihreä)
3. Tyhjennyshana
4. Vipu
5. Nestetason ilmaisin
6. Nosta kahva
7. Höyryn poistoaukko
8. Kannen kannen kahva
9. Kannen kansi
10. Säiliö
11. Lämpötilan säädin
12. Tippa-alusta

Huomautus: Tämän oppaan sisältö koskee kaikkia lueteltuja kohteita, ellei toisin mainita. Ulkonäkö voi poiketa esitetystä kuvista.

Valmistelu ennen käyttöä

- Poista kaikki suojapakkaukset ja kääreet.
- Tarkista, että laite on hyvässä kunnossa ja että se sisältää kaikki lisävarusteet. Jos toimitus on puutteellinen tai vahingoittunut, ota välittömästi yhteyttä toimittajaan. Tässä tapauksessa laitetta ei saa käyttää.
- Puhdista lisävarusteet ja laite ennen käyttöä (katso ==> Puhdistus ja huolto).
- Varmista, että laite on täysin kuiva.
- Aseta laite vaakasuoralle, vakaalle ja lämmönkestävälle alustalle, joka on turvallinen vesiroiskeita vastaan.
- Säilytä pakkaus, jos aiot säilyttää laitetta tulevaisuudessa.
- Säilytä käyttöopas myöhempiä tarvetta varten.

HUOMAUTUS! Valmistusjäämien vuoksi laitteesta voi lähteä kevyt haju muutaman ensimmäisen käyttökerran aikana. Tämä on normaalia, eikä se merkitse mitään vikaa tai vaaraa. Varmista, että laite on hyvin tuuletettu.

Käyttöohjeet

[Kuva 1 sivulla 3]

- Varmista, että hana on suljettu.
- Täytä laite juomalla nestetason ilmaisimessa (5) ilmoitettuun MAX-tasoon saakka.
- Sulje kattila kannella.
- Kytke laite päälle asettamalla kytkin asentoon I. Virtakytkin (1) palaa vihreänä.
- Valitse haluamasi lämpötila lämpötilavalitsimella (11) [maksimilämpötila-asetus on 110 °C]. Todellinen lämpötila voi poiketa valitusta lämpötilasta.
- Kun lämmitys on käynnissä, mitään merkkivaloa (2) ei syty.
- Kun juoma on saavuttanut valitun lämpötilan, lämmityksen merkkivalo (2) palaa vihreänä.
- Kun kuivan kiehumisen suoja on aktivoitu tai boileri on liian kuuma, kuivan kiehumisen suojan merkkivalo (2) palaa oranssina. Irrota se pistorasiasta ja anna sen jäähtyä kokonaan 15–20 minuuttia. Kytke se sitten ja käynnistä uudelleen.

Käytön jälkeen / Kattilan tyhjentäminen

- Kytke laite pois päältä kytkemällä kytkin pois päältä ja irrottamalla pistoke pistorasiasta.
- Aseta tippa-alusta hanan alle.
- Aava hana ja tyhjennä juoma kattilasta.
- Kun kattila on tyhjennetty, sulje hana.

Puhdistus ja huolto

- **HUOMIO!** Irrota laite aina virtalähteestä ja jäähdytä ennen varastointia, puhdistusta ja huoltoa.
- Älä käytä puhdistukseen vesi- tai höyrypesuria äläkä työnnä laitetta veden alle, sillä osat kastuvat ja seurauksena voi olla sähköisku.
- Jos laitetta ei pidetä hyvässä kunnossa, se voi vaikuttaa haitallisesti laitteen käyttöikään ja aiheuttaa vaaratilanteen.

Puhdistus

- Puhdista jäähdytetty ulkopinta mietoon saippuuiokseen kostutetulla liinalla tai sienellä.
- Hygieniasyistä laite on puhdistettava ennen käyttöä ja käytön jälkeen.
- Vältä veden joutumista kosketuksiin sähkökomponenttien kanssa.
- Älä koskaan upota laitetta veteen tai muihin nesteisiin.
- Älä koskaan käytä voimakkaita puhdistusaineita, hankaavia sieniä tai klooria sisältäviä puhdistusaineita. Älä käytä puhdistukseen teräsvillaa, metallisia välineitä tai teräviä tai teräväkärkisiä esineitä. Älä käytä bensiiniä tai luottimia!
- Kun tyhjennät juoman tai likaisen veden, jätä hana auki ja huuhtele kattila puhtaalla vedellä.
- Puhdista kattilan pohja säännöllisin väliajoin ja poista kalkinpoisto (katso luku "Kalkinpoisto").
- Mitään osia ei voi pestä astianpesukoneessa.

Kunnossapito

- Tarkista laitteen toiminta säännöllisesti vakavien onnettomuuksien välttämiseksi.
- Jos huomaat, että laite ei toimi kunnolla tai että siinä on ongelma, lopeta sen käyttö, sammuta se ja ota yhteyttä toimittajaan.
- Kaikki huolto-, asennus- ja korjaustyöt on annettava erikoistuneiden ja valtuutettujen teknikoiden tehtäväksi tai valmistajan suosittelemaksi.

Kuljetus ja varastointi

- Varmista aina ennen säilytystä, että laite on irrotettu virtalähteestä ja että se on täysin jäähtynyt.
- Säilytä laitetta viileässä, puhtaassa ja kuivassa paikassa.
- Älä koskaan aseta raskaita esineitä laitteen päälle, sillä ne voivat vahingoittaa laitetta.
- Älä siirrä laitetta sen ollessa käynnissä. Irrota laite virtalähteestä, kun siirrät sitä, ja pidä sitä alhaalla.

Kalkinpoisto

- Oranssi merkkivalo syttyy, kun kattila kuumenee liikaa ja se on puhdistettava ja/tai kalkinpoistoa varten.
- Tämä laite on puhdistettava ja kalkinpoistoa varten usein. Laitteen optimaalisen kunnan ja toiminnan varmistamiseksi on erittäin tärkeää, että poistat laitteesta kalkin säännöllisesti. Veden kovuudesta ja käyttöiheydestä riippuen seuraava toimenpide on toistettava säännöllisesti.
- Käytä kahvineittimille sopivaa kalkinpoistoinetta kalkinpoistoon. Voit myös käyttää puhdasta sitruunamehua, sitruunahappoa tai puhdistusetiikkaa kalkinpoistoinena. Varmista oikea seos lukemalla aineen mukana toimitetut ohjeet. Jos kyseessä on puhdas sitruunamehu tai etikka, yleisseos sisältää 1/3 etikkaa tai sitruunamehua 2/3 veteen.
 1. Kaada liuos kattilaan maksimitasolle "MAX".
 2. Odota, että liuos löystyy.
 3. Hiero kevyesti ja hellävaraisesti harjalla, jossa on pehmeät harjakset.
 4. Tyhjennä likainen vesi.
 5. Toista vaiheita 1–4, kunnes kertymä on poistettu.
 6. Pyyhi liuos pois kuivalla liinalla.
 7. Kun tyhjennät likaisen veden, jätä hana auki ja huuhtele boileria puhtaalla vedellä, kunnes se maistuu ja haju on täysin poistunut.
 8. Nyt voit käyttää boileria uudelleen."

HUOMAUTUS! Takuu ei ole voimassa, jos kalkinpoiston epäonnistuminen säännöllisesti johtaa laitteen heikentyneeseen toimintaan tai toimintahäiriöön.

Vianetsintä

Jos laite ei toimi kunnolla, tarkista ratkaisu alla olevasta taulukosta. Jos ongelma ei ratkea, ota yhteyttä toimittajaan/palveluntarjoajaan.

Ongelmat	Mahdolliset syyt	Mahdollinen ratkaisu
Laitte ei toimi lainkaan. Vihreä virran merkkivalo tai merkkivalo ei pala.	Ei verkkovirtaa.	Tarkista sähköliittännät.
Kattila sammuu automaattisesti. Oranssi valo syttyy.	Kattila on ylittänyt turvarajat. Kuivan kiehumisen suojaus on aktivoitu.	Irrota pistoke pistorasista ja anna sen jäähtyä 15–20 minuuttia. Kytke se sitten ja käynnistä uudelleen.
Kattila ei saavuta valittua lämpötilaa. Vihreä valo ei ole valaistu.	Termostaatti ei toimi.	Ota yhteyttä toimittajaan
	Lämpövastus ei toimi.	

Takuu

Kaikki laitteen toimintaan vaikuttavat viat, jotka ilmenevät vuoden kuluessa ostopäivästä, korjataan tai vaihdetaan maksutta edellyttäen, että laitetta on käytetty ja huollettu ohjeiden mukaisesti eikä sitä ole käytetty väärin tai väärin. Tämä ei vaikuta lakisääntöihin oikeuksiisi. Jos laite on takuun alainen, ilmoita mistä ja milloin se on ostettu ja liitä mukaan ostopositte (esim. kuitti). Pidätämme oikeuden muuttaa tuote-, pakkaus- ja dokumentointitietoja ilman erillistä ilmoitusta tuotekehityksen jatkuvan menettelytavan mukaisesti.

Hävittäminen ja ympäristö



Kun poistat laitteen käytöstä, tuotetta ei saa hävittää muun kotitalousjätteen mukana. Sen sijaan on sinun vastuullasi hävittää jätelaitteistosi luovuttamalla se määrätylle keräyspisteelle. Tämän säännön noudattamatta jättämisestä voidaan rangaista soveltuvien jätteiden hävittämisestä koskevien määräysten mukaisesti. Jätelaitteiston erillinen keräys ja kierrätys hävittämisen yhteydessä auttaa säästämään luonnonvaroja ja varmistamaan, että se kierrätetään tavalla, joka suojaaa ihmisten terveyttä ja ympäristöä. Lisätietoja siitä, mihin jäte voidaan viedä kierrätettäväksi, saat ottamalla yhteyttä paikalliseen jätteenkeräysyhtiöön. Valmistajat ja maahantuojat eivät ota vastuuta kierrätyksestä, käsitteystä ja ekologisesta hävittämisestä joko suoraan tai julkisen järjestelmän kautta.

NORSK

Kjære kunde,

Takk for at du kjøpte dette Hendi-produktet. Les denne bruksanvisningen nøye, og vær spesielt oppmerksom på sikkerhetsforskriftene som er beskrevet nedenfor, før du installerer og bruker dette apparatet for første gang.

Sikkerhetsinstruksjoner

- Bruk apparatet kun til det formålet det er beregnet for, som beskrevet i denne håndboken.
- Produsenten er ikke ansvarlig for skader forårsaket av feil bruk og feil bruk.
-  **FARE! RISIKO FOR ELEKTRISK STØT!** Ikke forsøk å reparere apparatet selv. Ikke senk de elektriske delene av apparatet ned i vann eller andre væsker. Hold aldri apparatet under rennende vann.
- **BRUK ALDRI ET SKADET APPARAT!** Kontroller de elektriske tilkoblingene og ledningen regelmessig for eventuelle skader. Hvis den er skadet, må du koble produktet fra strømforsyningen. Alle reparasjoner skal kun utføres av en leverandør eller kvalifisert person for å unngå fare eller skade.
- **ADVARSEL!** Når du plasserer produktet, må du om nødvendig føre strømkabelen for å unngå utilsiktet trekking, at den kommer i kontakt med varmeflaten eller forårsaker snublefare.
- **ADVARSEL!** Så lenge støpselet er i kontakten, er apparatet koblet til strømforsyningen.
- **ADVARSEL!** Slå ALLTID av apparatet før du kobler fra strømforsyningen, rengjør, vedlikehold eller lagrer det.
- Koble apparatet kun til en stikkontakt med spenning og frekvens som er angitt på apparatets etikett.
- Ikke berør støpselet/elektriske koblinger med våte eller fuk-



tige hender.

- Hold apparatet og elektriske plugges/koblinger unna vann og andre væsker. Hvis produktet faller i vann, må du fjerne strømforsyningskontaktene umiddelbart. Ikke bruk apparatet før det har blitt kontrollert av en sertifisert tekniker. Hvis disse instruksjonene ikke følges, vil det føre til livstruende risikoer.
- Koble strømforsyningen til et lett tilgjengelig strømuttak slik at du umiddelbart kan koble fra apparatet i nødstilfeller.
- Sørg for at ledningen ikke kommer i kontakt med skarpe eller varme gjenstander, og hold den unna åpen ild. Trekk aldri i selve strømledningen for å trekke den ut av stikkkontakten. Trekk alltid i stedet.
- Bær aldri apparatet etter ledningen.
- Prøv aldri å åpne kabinettet til produktet selv.
- Ikke stikk gjenstander inn i apparatets hus.
- La aldri apparatet stå uten tilsyn under bruk.
- Dette apparatet skal betjenes av opplært personell på kjøkenet til restauranten, kantine- eller barpersonell, osv.
- Dette apparatet skal ikke brukes av personer med reduserte fysiske, sensoriske eller mentale evner, eller personer med manglende erfaring og kunnskap.
- Dette apparatet skal under ingen omstendigheter brukes av barn.
- Hold apparatet og elektriske tilkoblinger utilgjengelige for barn.
- Bruk aldri tilbehør eller andre ekstra enheter enn de som følger med apparatet eller anbefales av produsenten. Hvis dette ikke gjøres, kan det utgjøre en sikkerhetsrisiko for brukeren og skade apparatet. Bruk kun originale deler og tilbehør.
- Ikke bruk dette apparatet med en ekstern timer eller fjernkontrollsystem.
- Ikke plasser produktet på en varmegjenstand (bensin, elektrisk, kullkoker osv.).
- Ikke dekk til apparatet mens det er i bruk.
- Ikke plasser gjenstander oppå produktet.
- Ikke bruk apparatet i nærheten av åpne flammer, eksplosive eller brennbare materialer. Bruk alltid apparatet på en horisontal, stabil, ren, varmebestandig og tørr overflate.
- Apparatet er ikke egnet for montering i et område der det kan brukes en vannstråle.
- La det være en avstand på minst 20 cm rundt apparatet for ventilasjon under bruk.
- **ADVARSEL!** Hold alle ventilasjonsåpninger på produktet fri for hindringer.

Spesielle sikkerhetsinstruksjoner

- Dette apparatet er beregnet for kommersiell bruk.
-  **FORSIKTIG! RISIKO FOR BRANNSKADER! VARME OVERFLATER!** Temperaturen på de tilgjengelige overflatene kan være svært høy under bruk. Berør kun kontrollpanelet, håndtak, brytere, timerbrytere eller temperaturkontrollbrytere.
- Hvis strømledningen er skadet, må den skiftes ut av produsenten, en servicerepresentant eller tilsvarende kvalifiserte personer for å unngå fare. (Fast strømledning inni, men den kan skiftes)
- **ADVARSEL!** Du må aldri ta av eller åpne lokket mens apparatet er i bruk. Dampen kan komme ut og forårsake brannskader.
- Bruk aldri dette apparatet uten vann.

- **OPPMERKSOMHET!** Ikke fyll vann over MAX-nivået.
- Unngå tørrkoking. Dette produktet er sikret mot tørrkoking med overopphetingsbeskyttelse.
- Denne overopphetingsbeskyttelsen slår av apparatet automatisk. I så fall, la produktet avkjøles helt før det brukes igjen. Det å tilføre vann til en varm kjele er farlig fordi plutselig damp kan oppstå.

Tiltenkt bruk

- Dette apparatet er beregnet på bruk i næringsbygg, f.eks. i kjøkken på restauranter, kantinehus, sykehus og i næringsbygg som bakerier, bakerier osv., men ikke for kontinuerlig masseproduksjon av mat.
- Produktet er beregnet på vannkoking og oppvarming av gløgg. Ikke egnet for sjokolade, melk eller andre væsker. All annen bruk kan føre til skade på produktet eller personskade.
- Bruk av apparatet til andre formål anses som misbruk av apparatet. Brukeren skal være ansvarlig for uriktig bruk av enheten.

Jordingsinstallasjon

Dette apparatet er klassifisert som **beskyttelsesklasse I** og må kobles til en beskyttende jording. Jording reduserer risikoen for elektrisk støt ved å gi en avledning for den elektriske strømmen.

Dette apparatet er utstyrt med en strømledning med jordingsplugg eller elektriske koblinger med jordledning. Tilkoblingene må være riktig installert og jordnet.

Produktets hoveddeler

(Fig. 1 på side 3)

1. PÅ/AV-bryter
2. Indikator for beskyttelse mot tørrkoking (oransje) / Varmeindikator (grønn)
3. Dreneringskran
4. Spak
5. Væskeniåvning
6. Løft opp håndtaket
7. Dampventil
8. Håndtak på lokkdeksel
9. Lokkdeksel
10. Beholder
11. Temperaturbryter
12. Dryppskål

Merknad: Innholdet i denne håndboken gjelder for alle oppførte elementer, med mindre noe annet er spesifisert. Utseendet kan variere fra illustrasjonene som vises.

Klargjøring før bruk

- Fjern all beskyttende emballasje og innpakning.
- Kontroller at enheten er i god stand og har alt tilbehør. Ved ufullstendig eller skadet levering, ta kontakt med leverandøren umiddelbart. I så fall må du ikke bruke apparatet.
- Rengjør tilbehøret og apparatet før bruk (Se ==> Rengjøring og vedlikehold).
- Sørg for at produktet er helt tørt.
- Plasser produktet på en horisontal, stabil og varmebestandig overflate som er trygg mot vannsprut.
- Ta vare på emballasjen hvis du ønsker å oppbevare produktet i fremtiden.
- Ta vare på brukerhåndboken for fremtidig referanse.

MERK! På grunn av produksjonsrester kan apparatet avgi en lett lukt ved de første gangene det brukes. Dette er normalt og indikerer ingen defekt eller fare. Sørg for at produktet er godt ventilert.

Bruksanvisning

(Fig. 1 på side 3)

- Sørg for at kranen er lukket.
- Fyll produktet med drikke opp til MAX-nivået som er angitt på væskeniåndikatoren (5).
- Lukk kjelen med lokket.
- Slå på produktet ved å sette bryteren i posisjon I. PÅ/AV-bryteren (1) vil lyse grønt.
- Bruk temperaturbryteren (11) til å velge ønsket temperatur (maks temperaturinnstilling er 110 °C). Den faktiske temperaturen kan variere fra den valgte temperaturen.
- Når oppvarmingen er i gang, vises ingen lys på varmeindikatoren (2).
- Når drikken har nådd den valgte temperaturen, vil varmeindikatoren (2) lyse grønt.
- Når tørrkokebeskyttelsen er aktivert eller kjelen er for varm, vil indikatoren for tørrkokebeskyttelse (2) lyse med oransje farge. Koble den fra og la den avkjøles helt i 15 ~ 20 minutter. Koble den til og start på nytt.

Etter bruk / Tøm kjelen

- Slå av apparatet ved å slå av bryteren og ta støpselet ut av stikkkontakten.
- Plasser et dryppbrett under kranen.
- Åpne kranen og tøm drikken ut av kjelen.
- Når kjelen er tømt, lukk kranen.

Rengjøring og vedlikehold

- **OPPMERKSOMHET!** Koble alltid apparatet fra strømforsyningen og avkjøl før oppbevaring, rengjøring og vedlikehold.
- Ikke bruk vannstråle eller damprensere til rengjøring, og ikke skyv apparatet under vannet, da delene kan bli våte og det kan oppstå elektrisk støt.
- Hvis apparatet ikke holdes rent, kan dette ha en negativ innvirkning på produktets levetid og føre til en farlig situasjon.

Rengjøring

- Rengjør den avkjølte utvendige overflaten med en klut eller svamp som er lett fuktet med en mild såpeoppløsning.
- Av hygieniske årsaker bør apparatet rengjøres før og etter bruk.
- Unngå at vann kommer i kontakt med de elektriske komponentene.
- Legg aldri apparatet i vann eller andre væsker.
- Bruk aldri aggressive rengjøringsmidler, skuresvamper eller rengjøringsmidler som inneholder klor. Ikke bruk ståltull, metaltredskaper eller skarpe eller spisse gjenstander til rengjøring. Ikke bruk bensin eller løsemidler!
- Når du tømmer ut drikke eller skittent vann, lar du kranen stå åpen og skyller kjelen med rent vann.
- Rengjør og avkalk kjelesokkelen med jevne mellomrom (se kapittelet "Avkalking").
- Ingen deler kan vaskes i oppvaskmaskin.

Vedlikehold

- Kontroller maskinen regelmessig for å unngå alvorlige ulykker.
- Hvis du ser at apparatet ikke fungerer som det skal eller at det er et problem, må du slutte å bruke det, slå det av og kontakte leverandøren.
- Alt vedlikeholds-, installasjons- og reparasjonsarbeid må utføres av spesialiserte og autoriserte teknikere, eller anbefales av produsenten.

Transport og oppbevaring

- Før lagring må du alltid sørge for at apparatet er koblet fra strømforsyningen og helt avkjølt.
- Oppbevar produktet på et kjølig, rent og tørt sted.
- Plasser aldri tunge gjenstander på apparatet, da dette kan skade det.
- Ikke flytt produktet mens det er i drift. Koble produktet fra strømforsyningen når du beveger det og hold det i bunnen.

Avkalking

- Den oransje indikatorlampen vil lyse når kjelen blir for varm og må rengjøres og/eller avkalles.
- Dette apparatet skal rengjøres og avkalles hyppig. For å holde apparatet i optimal stand og sikre at det er i bruk, er det viktig at du avkalker produktet regelmessig. Avhengig av vannhardhet og brukshyppighet må du gjenta følgende prosedyre regelmessig.
- For å avkalke, bruk et avkalkingsmiddel som er egnet for kaffemaskiner. Du kan også bruke ren sitronsaft, sitronsyre eller rengjøringseddik som avkalkingsmiddel. Les instruksjonene som følger med middelet for å sikre riktig blanding. For ren sitronsaft eller rengjøring av eddik påføres den generelle blandingen 1/3 av rengjøringseddik eller sitronsaft til 2/3 vann.
 1. Hell oppløsningen i kjelen til maksimumsnivået "MAX".
 2. Vent til oppløsningen har løstnet.
 3. Gni lett og forsiktig med en børste med myk bust.
 4. Tøm ut det skitne vannet.
 5. Gjenta trinn 1-4 til oppbyggingen er fjernet.
 6. Bruk en tørr klut til å tørke bort løsningen.
 7. Når du tømmer ut skittent vann, lar du kranen stå åpen og skyller kjelen med rent vann til smaken og lukten er helt borte.
 8. Nå kan du bruke kjelen igjen."

MERK! Garantien gjelder ikke hvis avkalkingen mislykkes med jevne mellomrom, noe som fører til redusert funksjon eller svikt i produktet.



Feilsøking

Hvis produktet ikke fungerer som det skal, må du kontrollere tabellen nedenfor for å se om det er oppløsning. Hvis du fortsatt ikke kan løse pro.

Problemer	Mulige årsaker	Mulig løsning
Produktet fungerer ikke i det hele tatt. Hverken grønn på/av-lampe eller indikatorlampe lyser.	Ingen nettstrøm.	Kontroller de elektriske kopleingene.
Kjele slås av automatisk. Den oransje lampen lyser.	Kjele har overskredet de maksimale sikkerhetsgrensene. Torrkokingsbeskyttelse er aktivert.	Trekk ut kontakten og la den avkjøles i 15 ~ 20 minutter. Koble den til og start på nytt.
Kjele når ikke den valgte temperaturen. Grønt lys er ikke lyser.	Termostaten fungerer ikke.	Kontakt leverandøren
	Varmeelementet virker ikke.	

Garanti

Enhver feil som påvirker funksjonaliteten til produktet som blir synlig innen ett år etter kjøp, vil bli reparert ved gratis reparasjon eller erstatning, forutsatt at apparatet har blitt brukt og vedlikeholdt i henhold til instruksjonene og ikke har blitt misbrukt eller misbrukt på noen måte. Dine lovbestemte rettigheter påvirkes ikke. Hvis apparatet kreves under garanti, oppgi hvor og når det ble kjøpt og inkluderer kjøpsbevis (f.eks. kvittering).

I tråd med våre retningslinjer for kontinuerlig produktutvikling forbeholder vi oss retten til å endre produkt-, emballasje- og dokumentasjonsspesifikasjoner uten varsel.

Kassering og miljø



Når produktet tas ut av drift, må det ikke kastes sammen med annet husholdningsavfall. I stedet er det ditt ansvar å kaste avfallet ved å levere det til et angitt innsamlingssted. Manglende overholdelse av denne regelen kan straffes i henhold til gjeldende forskrifter for avfallshåndtering. Den separate innsamlingen og resirkuleringen av avfallsutstyret på kasserings-tidspunktet vil bidra til å bevare naturressurser og sikre at det resirkuleres på en måte som beskytter menneskers helse og miljøet.

For mer informasjon om hvor du kan levere avfall for resirkulering, ta kontakt med ditt lokale avfallsinnsamlings-selskap. Produsentene og importørene tar ikke ansvar for resirkulering, behandling og miljøvennlig avhending, verken direkte eller gjennom et offentlig system.

Spoštovana stranka,

Zahvaljujemo se vam za nakup naprave Hendi. Pred prvo namestitvijo in uporabo naprave natančno preberite ta navodila za uporabo, pri tem pa bodite še posebej pozorni na spodaj opisane varnostne predpise.

Varnostna navodila

- Napravo uporabljajte samo za predvideni namen, za katerega je bila zasnovana, kot je opisano v tem priročniku.
- Proizvajalec ni odgovoren za škodo, ki je nastala zaradi nepravilnega delovanja in nepravilne uporabe.



- **NEVARNOST! NEVARNOST ELEKTRIČNEGA ŠOKA!** Naprave ne poskušajte popraviti sami. Električnih delov naprave ne potaplajte v vodo ali druge tekočine. Naprave nikoli ne držite pod tekočo vodo.

- **NIKOLI NE UPORABLJAJTE POŠKODOVANE NAPRAVE!** Redno preverjajte električne priključke in kabel glede morebitnih poškodb. Ko je naprava poškodovana, jo odklopite iz napajanja. Vsja popravila lahko izvede samo dobavitelj ali usposobljena oseba, da se izogne nevarnosti ali poškodbam.
- **OPOZORILO!** Ko nameščate napravo, napajalni kabel po potrebno varno napeljite, da se izognete nenamernemu vlečenju, poškodbam, stiku z grelno površino ali nevarnosti spotikanja.
- **OPOZORILO!** Dokler je vtič v vtičnici, je naprava priključena na napajanje.
- **OPOZORILO!** Pred odklopom iz električnega omrežja, čiščenjem, vzdrževanjem ali shranjevanjem napravo VEDNO izklopite.
- Napravo priključite samo na električno vtičnico z napetostjo in frekvenco, navedeno na nalepki naprave.
- Vtiča/električnih priključkov se ne dotikajte z mokrimi ali vlažnimi rokami.
- Napravo in električni vtič/priključke hranite stran od vode in drugih tekočin. Če naprava pade v vodo, takoj odstranite napajalne priključke. Naprave ne uporabljajte, dokler je ne preveri pooblaščen tehnik. Neupoštevanje teh navodil bo povzročilo življenjsko nevarna tveganja.
- Napajalnik priključite v lahko dostopno električno vtičnico, tako da lahko napravo takoj izključite v nujnih primerih.
- Prepričajte se, da kabel ne pride v stik z ostrimi ali vročimi predmeti in ga hranite stran od odprtega ognja. Nikoli ne vlecite napajalnega kabla, da ga odklopite iz vtičnice, vedno povlecite vtič.
- Naprave nikoli ne nosite s kablom.
- Nikoli ne poskušajte sami odpreti ohišja naprave.
- Ne vstavljajte predmetov v ohišje naprave.
- Med uporabo naprave nikoli ne puščajte brez nadzora.
- Napravo mora upravljati usposobljeno osebe v kuhinji restavracije, menz ali baru itd.
- Naprave ne smejo uporabljati osebe z zmanjšanimi telesnimi, čutnimi ali duševnimi sposobnostmi ali osebe s pomanjkanjem izkušenj in znanja.
- Tega aparata v nobenem primeru ne smejo uporabljati otroci.
- Napravo in njene električne priključke hranite zunaj dosega otrok.
- Nikoli ne uporabljajte dodatne opreme ali drugih naprav, razen tistih, ki so priložene napravi ali jih priporoča proizvajalec. V nasprotnem primeru lahko predstavlja varnostno tveganje za uporabnika in lahko poškoduje napravo. Uporabljajte samo

originalne dele in dodatke.

- Naprave ne uporabljajte prek zunanjšega časovnika ali sistema za daljinsko upravljanje.
- Naprave ne postavljajte na grelni predmet (bencin, električni, štedilnik z ogljem itd.).
- Naprave ne pokrivajte med delovanjem.
- Ne postavljajte predmetov na vrh naprave.
- Naprave ne uporabljajte v bližini odprtega ognja, eksplozivnih ali vnetljivih materialov. Napravo vedno uporabljajte na vodovravn, stabilni, čisti, toplotno odporni in suhi površini.
- Naprava ni primerna za namestitvev na območju, kjer je mogoče uporabiti vodni curek.
- Med uporabo pustite okoli naprave vsaj 20 cm prostora za prezračevanje.
- **POZORILLO!** Vse prezračevalne odprtine na napravi naj ne ovirajo.

Posebna varnostna navodila

- Ta naprava je namenjena za komercialno uporabo.
-  **PREVIDNOST! NEVARNOST OPEKLIN! VROČE PОВRŠINE!** Temperatura dostopnih površin je lahko med uporabo zelo visoka. Dotaknite se samo upravljalne plošče, ročajev, stikal, gumbov programske ure ali gumbov za nadzor temperature.
- Če je napajalni kabel poškodovan, ga mora zamenjati proizvajalec, njegov serviser ali podobno usposobljena oseba, da se izogne nevarnosti. (V notranjosti pritrjen napajalni kabel, vendar ga je mogoče zamenjati)
- **POZORILLO!** Med delovanjem naprave nikoli ne odstranite ali odprite pokrova. Para lahko pride ven in povzroči opekline.
- Naprave nikoli ne uporabljajte brez vode.
- **POZORNOST!** Ne napolnite vode nad nivojem MAX.
- Izogibajte se vrenju suhega. Ta naprava je zaščitena pred vrenjem in sušenjem zaradi zaščite pred pregrevanjem.
- Ta zaščita pred pregrevanjem samodejno izklopi napravo. V tem primeru dovolite napravo se pred ponovno uporabo popolnoma ohladi. Dodajanje vode v vroč kotliček je nevarno, ker lahko pride do nenadne pare.

Predvidena uporaba

- Ta naprava je namenjena za komercialno uporabo, na primer v kuhinjah restavracij, menz, bolnišnic in komercialnih podjetij, kot so pekarnice, mesnice itd., vendar ne za stalno množično proizvodnjo hrane.
- Naprava je zasnovana za vrenje vode in segrevanje kuhane vina. Ni primerno za čokolado, mleko ali druge tekočine. Kakršna koli druga uporaba lahko povzroči poškodbe naprave ali telesne poškodbe.
- Delovanje naprave za kateri koli drug namen se šteje za zlorabo naprave. Uporabnik je izključno odgovoren za nepravilno uporabo naprave.

Namestitev ozemljitve

Ta naprava je razvrščena v **razred I zaščite** in mora biti priključena na zaščitno podlago. Ozemljitev zmanjšuje tveganje električnega udara za zagotavljanje ubežne žice za električni tok. Ta naprava je opremljena z napajalnim kablom z ozemljitvenim vtičem ali električnimi priključki z ozemljitveno žico. Priključki morajo biti pravilno nameščeni in ozemljeni.

Glavni deli izdelka

(Slika 1 na strani 3)

1. Stikalo za VKLOP/IZKLOP
2. Indikator zaščite pred suhim vreliščem (oranžna) / Indikator segrevanja (zelena)
3. Iztočna pipe
4. Vzvod
5. Indikator nivoja tekočine
6. Dvižna ročica
7. Oddušnik za paro
8. Ročaj pokrova
9. Pokrov
10. Vsebnik
11. Gumb za izbiro temperature
12. Pladenj za kapljanje

Opombe: Vsebinsa tega priročnika velja za vse navedene elemente, razen če ni drugače določeno. Videz se lahko razlikuje od prikazanih ilustracij.

Priprava pred uporabo

- Remove all protective packaging and wrapping.
- Check that the device is in good condition and with all accessories. In case of incomplete or damaged delivery, please contact the supplier immediately. In this case, do not use the device.
- Clean the accessories and the appliance before use (See ==> Cleaning & Maintenance).
- Make sure the appliance is completely dry.
- Place the appliance on a horizontal, stable and heat resistant surface that is safe against water splashes.
- Keep the packaging if you intend to store your appliance in the future.
- Keep the user manual for future reference.

OPOMBA! Zaradi ostankov v proizvodnji lahko naprava v prvih nekaj uporabah oddaja lahek vonj. To je normalno in ne kaže na kakršno koli napako ali nevarnost. Prepričajte se, da je naprava dobro prezračevana.

Navodila za uporabo

(Slika 1 na strani 3)

- Prepričajte se, da je pipa zaprta.
- Napravo napolnite s pijačo do nivoja MAX, ki je naveden na indikatorju nivoja tekočine (5).
- Zaprite kotel s pokrovom.
- Napravo vklopite tako, da stikalo nastavite v položaj I. Stikalo za VKLOP/IZKLOP (1) zasveti v zeleni barvi.
- Z gumbom za izbiro temperature (11) izberite zeleno temperaturo (najvišja nastavitvev temperature je 110 °C). Dejanska temperatura se lahko razlikuje od izbrane temperature.
- Med segrevanjem ne bo prikazana nobena lučka na indikatorju ogrevanja (2).
- Ko pijača doseže izbrano temperaturo, zasveti indikator segrevanja (2) v zeleni barvi.
- Ko je aktivirana zaščita pred suhim vrenjem ali je kotel prevroč, zasveti oranžni indikator za zaščito pred suhim vreliščem (2). Odklopite ga in pustite, da se popolnoma ohladi 15 – 20 minut. Nato ga priključite in ponovno zaženite.



Po uporabi/praznjenju kotla

- Izklopite napravo tako, da izklopite stikalo in odstranite vtič iz vtičnice.
- Pod pipo postavite pladenj za kapljanje.
- Odprite pipo in izpustite pijačo iz kotla.
- Ko je kotel izprazen, zaprite pipo.

Čiščenje in vzdrževanje

- **POZORNOST!** Pred shranjevanjem, čiščenjem in vzdrževanjem napravo vedno izključite iz napajanja in se ohladite.
- Za čiščenje ne uporabljajte vodnega curka ali čistila za poro in naprave ne potiskajte pod vodo, saj se deli zmočijo in lahko pride do električnega udara.
- Če naprava ni v dobrem stanju čistoče, lahko to negativno vpliva na življenjsko dobo naprave in povzroči nevarno stanje.

Čiščenje

- Ohlajeno zunanjo površino očistite s krpo ali gobico, rahlo navlaženo z blago milnico.
- Zaradi higiene je treba napravo očistiti pred in po uporabi.
- Preprečite stik vode z električnimi komponentami.
- Naprave nikoli ne potaplajte v vodo ali druge tekočine.
- Nikoli ne uporabljajte agresivnih čistilnih sredstev, abrazivnih gobic ali čistilnih sredstev, ki vsebujejo klor. Za čiščenje ne uporabljajte jeklene volne, kovinskih pripomočkov ali ostrih ali konicastih predmetov. Ne uporabljajte bencina ali topil!
- Ko odtečete pijačo ali umazano vodo, pustite pipo odprto in sperite kotel s čisto vodo.
- Redno čistite in razmejite dno kotla (glejte poglavje »Odstranjevanje vodnega kamna«).
- Nobeni deli niso varni za pomivanje v pomivalnem stroju.

Vzdrževanje

- Redno preverjajte delovanje naprave, da preprečite resne nesreče.
- Če opazite, da naprava ne deluje pravilno ali da pride do težave, jo prenehajte uporabljati, izklopite in se obrnite na dobavitelja.
- Vsa vzdrževalna dela, instalacije in popravila morajo izvajati specializirani in pooblašteni tehniki ali jih priporoča proizvajalec.

Prevoz in skladiščenje

- Pred shranjevanjem se vedno prepričajte, da je bila naprava odklopljena iz napajanja in popolnoma ohlajena.
- Napravo shranjujte na hladnem, čistem in suhem mestu.
- Na napravo nikoli ne postavljajte težkih predmetov, saj bi to lahko poškodovalo napravo.
- Naprave ne premikajte med delovanjem. Med premikanjem napravo izključite iz napajanja in jo držite na dnu.

Odstranjevanje vodnega kamna

- Oranžna kontrolna lučka zasveti, ko se kotel preveč segreje in ga je treba očistiti in/ali odstraniti.
- To napravo je treba pogosto čistiti in odstranjevati vodnega kamna. Za ohranjanje optimalnega stanja naprave in zagotovitev njenega delovanja je ključnega pomena, da napravo redno odstranjujete. Glede na trdoto vode in pogostost uporabe morate redno ponavljati naslednji postopek.
- Za odstranjevanje vodnega kamna uporabite sredstvo za odstranjevanje vodnega kamna, ki je primerno za aparate za

kavo. Uporabite lahko tudi čisti limonin sok, citronska kislina ali čistilni kis kot sredstvo za odstranjevanje vodnega kamna. Za zagotovitev ustrezne mešanice preberite navodila, priložena zdravilu. Za čisti limonin sok ali čistilni kis se splošna mešanica nanaša na 1/3 čistilnega kisa ali limoninega soka na 2/3 vode.

1. Nalijte raztopino v kotel do najvišje ravni »MAX«.
2. Počakajte, da raztopina popusti kopičenje.
3. Nežno in nežno vtrite s ščetko za mehkiimi ščetinami.
4. Izpustite umazano vodo.
5. Ponovite korake 1 – 4, dokler se kopičenje ne odstrani.
6. S suho krpo obrišite raztopino.
7. Ko odtečete umazano vodo, pustite pipo odprto in sperite kotel s čisto vodo, dokler okus in vonj ne izgine.
8. Zdaj lahko ponovno uporabite kotel.«

OPOMBA! Garancija je neveljavna, če se zaradi rednega odstranjevanja vodnega kamna delovanje naprave zmanjša.

Odpravljanje težav

Če naprava ne deluje pravilno, preverite spodnjo tabelo za raztopino. Če težave še vedno ne morete odpraviti, se obrnite na dobavitelja/ponudnika storitev.

Težave	Možni vzroki	Možna rešitev
Naprava sploh ne deluje. Niti zelena lučka za vklop/izklop niti kontrolna lučka ne svetita.	Brez omrežnega napajanja.	Preverite električne priključke.
Kotel se samodejno izklopi. Oranžna lučka je osvetljena.	Kotel je presegel najvišje varnostne omejitve. Aktivira se zaščita pred suhim vrenjem.	Odklopite in pustite, da se ohladi 15 ~ 20 minut. Nato ga priključite in ponovno zaženite.
Kotel ne doseže izbrane temperature. Zelena luč ni osvetljena.	Termostat ne deluje.	Obrnite se na dobavitelja
	Ogrevanje ne deluje.	

Garancija

Okvare, ki vplivajo na funkcionalnost naprave in se pojavijo v enem letu po nakupu, se popravijo s brezplačnim popravilom ali zamenjavo, če je bila naprava uporabljena in se je ohranila v skladu z navodili in ni bila zlorabljena ali napačno uporabljena. To ne vpliva na vaše zakonske pravice. Če je za napravo veljala garancija, navedite, kje in kdaj je bila kupljena, in priložite dokazilo o nakupu (npr. račun).

Skladno z našo politiko nenehnega razvoja izdelkov si pridržujemo pravico do spremembe izdelka, embalaže in specifikacij dokumentacije brez predhodnega obvestila.

Odstranjevanje in okolje



Med odstranjevanjem naprave ne odvrzite izdelka skupaj z drugimi gospodinjstvi odpadki. Namesto tega ste sami odgovorni, da odpadno opremo odvrzete na ustrezno zbirno mesto. Neupoštevanje tega pravila lahko kaznuje v skladu z veljavnimi predpisi o odlaganju odpadkov. Ločeno zbiranje in recikliranje vaše odpadne opreme v času odlaganja bo poma-

galo ohraniti naravne vire in zagotoviti, da se reciklira na način, ki varuje zdravje ljudi in okolje.

Za več informacij o tem, kam lahko odložite svoje odpadke za recikliranje, se obrnite na lokalno komunalno podjetje. Proizvajalci in uvozniki ne prevzemajo odgovornosti za recikliranje, obdelavo in ekološko odstranjevanje, bodisi neposredno bodisi prek javnega sistema.

SVENSKA

Bästa kund,

Tack för att du köper denna apparat från Hendi. Läs denna bruksanvisning noggrant och var särskilt uppmärksam på de säkerhetsföreskrifter som anges nedan, innan du installerar och använder produkten för första gången.

Säkerhetsinstruktioner

- Använd apparaten endast för avsett ändamål som den är avsedd för, enligt beskrivningen i denna handbok.
- Tillverkaren är inte ansvarig för skador som orsakas av felaktig användning eller felaktig användning.
-  **FARA! RISK FÖR ELSTÖTAR!** Försök inte reparera produkten själv. Sänk inte ned apparatens elektriska delar i vatten eller andra vätskor. Håll aldrig produkten under rinnande vatten.
- **ANVÄND ALDRIG EN SKADAD APPARAT!** Kontrollera de elektriska anslutningarna och sladden regelbundet med avseende på skador. Om produkten är skadad, koppla bort den från eluttaget. Reparationer får endast utföras av en leverantör eller kvalificerad person för att undvika fara eller skada.
- **VARNING!** Vid placering av produkten ska strömkabeln dras säkert om det behövs för att undvika att oavsiktligt dra, skadas, komma i kontakt med värmeytan eller orsaka snubbelrisk.
- **VARNING!** Så länge kontakten sitter i uttaget är produkten ansluten till strömförsörjningen.
- **VARNING!** Stäng ALLTID av apparaten innan den kopplas bort från strömförsörjningen, rengöring, underhåll eller förvaring.
- Anslut endast produkten till ett eluttag med den spänning och frekvens som anges på produktens etikett.
- Vidrör inte stickkontakten/elektriska anslutningar med våta eller fuktiga händer.
- Håll apparaten och elkontakten/anslutningarna borta från vatten och andra vätskor. Om produkten faller i vatten, ta omedelbart bort strömförsörjningsanslutningarna. Använd inte produkten förrän den har kontrollerats av en certifierad tekniker. Underlåtenhet att följa dessa instruktioner kommer att orsaka livshotande risker.
- Anslut strömförsörjningen till ett lättåtkomligt eluttag så att du kan koppla bort produkten omedelbart i en nödsituation.
- Se till att sladden inte kommer i kontakt med vassa eller heta föremål och håll den borta från öppen eld. Dra aldrig i nätsladden för att dra ut den ur vägguttaget, dra alltid i stickkontakten.
- Bär aldrig apparaten i sladden.
- Försök aldrig öppna apparatens hölje själv.
- För inte in föremål i apparatens hölje.
- Lämna aldrig apparaten utan uppsikt under användning.
- Denna produkt ska användas av utbildad personal i restaurangens kök, matsalar eller bärpersonal osv.
- Apparaten får inte användas av personer med nedsatt fysisk, sensorisk eller mental förmåga eller personer som saknar

erfarenhet och kunskap.

- Apparaten får under inga omständigheter användas av barn.
- Förvara apparaten och dess elektriska anslutningar utom räckhåll för barn.
- Använd aldrig tillbehör eller andra apparater än de som medföljer apparaten eller rekommenderas av tillverkaren. Underlåtenhet att göra detta kan utgöra en säkerhetsrisk för användaren och kan skada produkten. Använd endast originaldelar och tillbehör.
- Använd inte produkten med en extern timer eller ett fjärrkontrollsystem.
- Placera inte produkten på ett värmeobjekt (bensin, elektrisk spis, kolspis, etc.).
- Täck inte över produkten när den är i drift.
- Placera inga föremål ovanpå produkten.
- Använd inte apparaten i närheten av öppen eld, explosiva eller lättantändliga material. Använd alltid produkten på en horisontell, stabil, ren, värmefälld och torr yta.
- Produkten är inte lämplig för installation i ett område där vattenstråle kan användas.
- Lämna ett utrymme på minst 20 cm runt apparaten för ventilation under användning.
- **VARNING!** Håll alla ventilationsöppningar på produkten fria från hinder.

Särskilda säkerhetsanvisningar

- Denna produkt är avsedd för kommersiellt bruk.
-  **FÖRSIKTIGHET! RISK FÖR BRÄNSKADOR! HETA YTOR!** Temperaturen på åtkomliga ytor kan vara mycket hög under användning. Vidrör endast kontrollpanelen, handtagen, knapparna, timerkontrollvreden eller temperaturkontrollvreden.
- Om nätsladden är skadad måste den bytas ut av tillverkaren, dennes serviceombud eller personer med motsvarande kvalifikationer för att undvika fara. (Fasta nätsladden inuti, men den kan bytas ut)
- **VARNING!** Ta aldrig bort eller öppna locket när produkten är igång. Ångan kan komma ut och orsaka brännskador.
- Använd aldrig apparaten utan vatten.
- **UPPMÄRKSAMHET!** Fyll inte på vatten över MAX-nivån.
- Undvik torrkokning. Denna produkt är skyddad mot torrkokning genom ett överhettningsskydd.
- Detta överhettningsskydd stänger av produkten automatiskt. I så fall, låt kyla ner produkten helt innan du använder den igen. Tillsätta vatten till en varm vattenkokare farlig eftersom plötslig ånga kan uppstå.

Avsedd användning

- Den här produkten är avsedd att användas för kommersiella tillämpningar, till exempel i restauranger, matsalar, sjukhus och kommersiella företag som bagerier, slakteributiker osv., men inte för kontinuerlig massproduktion av mat.
- Produkten är avsedd för vattenkokning och uppvärmning av glögg. Ej lämplig för choklad, mjölk eller andra vätskor. All annan användning kan leda till skada på apparaten eller personskada.
- Användning av apparaten för något annat ändamål ska betraktas som missbruk av apparaten. Användaren är ensam ansvarig för felaktig användning av enheten.

SE



Jordningsinstallation

Denna produkt är klassificerad som **skyddsklass I** och måste anslutas till en skyddsjord. Jordning minskar risken för elektriska stötar genom att tillhandahålla en flyktledning för den elektriska strömmen.

Denna apparat är utrustad med en nätsladd med jordad kontakt eller elektriska anslutningar med jordad kabel. Anslutningarna måste vara korrekt installerade och jordade.

Produktens huvuddelar

(Fig. 1 på sidan 3)

1. ON/OFF-brytare
2. Torrkokningsskyddsindikator (orange) / värmeindikator (grön)
3. Tömningskran
4. Spak
5. Vätskenivåindikator
6. Lyft upp handtaget
7. Ångventil
8. Locketts handtag
9. Lockkåpa
10. Behållare
11. Temperaturvred
12. Dropptråg

Anmärkning: Innehållet i denna handbok gäller för alla listade objekt om inget annat anges. Utseendet kan skilja sig från illustrationerna.

Förberedelse före användning

- Ta bort allt skyddsemballage och emballage.
- Kontrollera att apparaten är i gott skick och med alla tillbehör. Vid ofullständig eller skadad leverans, kontakta leverantören omedelbart. Använd i så fall inte enheten.
- Rengör tillbehören och produkten före användning (se ==> Rengöring och underhåll).
- Se till att produkten är helt torr.
- Placera produkten på en horisontell, stabil och värmebeständig yta som är säker mot vattenstänk.
- Behåll förpackningen om du tänker förvara produkten i framtiden.
- Spara bruksanvisningen för framtida bruk.

NOTERA! På grund av tillverkningsrester kan apparaten avge en svag lukt under de första användningstillfällena. Detta är normalt och indikerar inte någon defekt eller fara. Se till att produkten är välventilerad.

Driftsinstruktioner

(Fig. 1 på sidan 3)

- Se till att kranen är stängd.
- Fyll produkten med dryck upp till MAX-nivån som anges på indikatorn för vätskenivå (5).
- Stäng pannan med locket.
- Slå på produkten genom att ställa brytaren i läge I. ON/OFF-brytaren (1) tänds med grön färg.
- Använd temperaturvredet (11) för att välja önskad temperatur (maxtemperatur är 110 °C). Den faktiska temperaturen kan skilja sig från den valda temperaturen.
- När uppvärmning pågår tänds ingen lampa på uppvärmningsindikatorn (2).
- När drycken har nått den valda temperaturen tänds värmein-

dikatoren (2) i grönt.

- När torrkokningsskyddet är aktiverat eller pannan är för varm tänds skyddsindikatorn för torrkokning (2) i orange färg. Koppla ur den och låt den svalna helt i 15 ~ 20 minuter. Sätt sedan i kontakten och starta om igen.

Efter användning/Töm pannan

- Stäng av produkten genom att stänga av strömbrytaren och dra ut kontakten ur uttaget.
- Placera en droppbricka under kranen.
- Öppna kranen och töm ut drycken ur pannan.
- Stäng kranen när pannan har tömts.

Rengöring och underhåll

- **UPPMÄRKSAMHET!** Koppla alltid bort produkten från eluttaget och låt den svalna före förvaring, rengöring och underhåll.
- Använd inte vattenstråle eller ångrengöringsmedel för rengöring och tryck inte apparaten under vattnet eftersom delarna kan bli våta och elektriska stötar kan uppstå.
- Om produkten inte hålls ren kan detta påverka produktens livslängd 0 negativt och leda till en farlig situation.

Rengöring

- Rengör den kylda utsidan med en trasa eller svamp lätt fuktad med en mild tvållösning.
- Av hygieniska skäl bör produkten rengöras före och efter användning.
- Undvik att vatten kommer i kontakt med de elektriska komponenterna.
- Sänk aldrig ned apparaten i vatten eller andra vätskor.
- Använd aldrig aggressiva rengöringsmedel, slipande svampar eller rengöringsmedel som innehåller klor. Använd inte stålull, metalliska redskap eller vassa eller spetsiga föremål för rengöring. Använd inte bensin eller lösningsmedel!
- När du tömmer ut dryck eller smutsigt vatten, lämna kranen öppen och skölj pannan med rent vatten.
- Rengör och avkalka pannbasen med jämna mellanrum (se kapitlet "Avkalkning").
- Inga delar kan diskas i diskmaskin.

Underhåll

- Kontrollera regelbundet produktens funktion för att förhindra allvarliga olyckor.
- Om du ser att produkten inte fungerar som den ska eller om det är något problem, sluta använda den, stäng av den och kontakta leverantören.
- Allt underhålls-, installations- och reparationsarbete måste utföras av specialiserade och auktoriserade tekniker eller rekommenderas av tillverkaren.

Transport och förvaring

- Se alltid till att produkten har kopplats bort från strömförsörjningen och att den har svalnat helt före förvaring.
- Förvara apparaten på en sval, ren och torr plats.
- Placera aldrig tunga föremål på apparaten eftersom det kan skada den.
- Flytta inte produkten medan den är igång. Koppla bort produkten från strömförsörjningen när du flyttar den och håll den i botten.



Avkalkning

- Den orange indikatorlampan tänds när pannan blir för varm och behöver rengöras och/eller avkalkas.
- Den här produkten ska rengöras och avkalkas ofta. För att hålla den här produkten i optimalt skick och för att säkerställa att den fungerar är det viktigt att du avkalkar den regelbundet. Beroende på vattnets hårdhet och användningsfrekvensen måste du upprepa följande procedur regelbundet.
- För avkalkning, använd ett avkalkningsmedel som är lämpligt för kaffebruggare. Du kan också använda ren citronjuice, citronsyra eller rengöra vinäger som avkalkningsmedel. För att säkerställa korrekt blandning, läs instruktionerna som medföljer medlet. För ren citronsaff eller ren vinäger ska den allmänna blandningen appliceras på 1/3 rensningsvinäger eller citronsaff på 2/3 vatten.
 1. Häll lösningen i pannan till max "MAX"-nivån.
 2. Vänta tills lösningen har lossnat.
 3. Gnugga lätt och försiktigt med en borste med mjuka borst.
 4. Töm ut det smutsiga vattnet.
 5. Upprepa steg 1-4 tills avlagringar har avlägsnats.
 6. Använd en torr trasa för att torka bort lösningen.
 7. När du tömmer smutsigt vatten, lämna kranen öppen och skölj pannan med rent vatten tills smaken och lukten är helt borta.
 8. Nu kan du använda pannan igen."

OBS! Garantin är ogiltig om underlåtenhet att avkalka regelbundet leder till minskad funktion eller fel på produkten.

Felsökning

Om produkten inte fungerar som den ska, se tabellen nedan för att se hur lösningen fungerar. Om du fortfarande inte kan lösa problemet, kontakta leverantören/tjänsteleverantören.

Problem	Möjliga orsaker	Möjlig lösning
Apparaten fungerar inte alls. Varken den gröna på/av-lampan eller indikatorlampan tänds.	Ingen nätström.	Kontrollera de elektriska anslutningarna.
Kokaren stängs av automatiskt. Den orangefärgade lampan tänds.	Kokaren har överskridit de maximala säkerhetsgränserna. Torrkokningsskyddet är aktiverat.	Koppla ur och låt den svalna i 15 ~ 20 minuter. Sätt sedan i kontakten och starta om igen.
Kokaren når inte den valda temperaturen. Grönt ljus är inte tänds.	Termostaten fungerar inte. Värmeelementet fungerar inte.	Kontakta leverantören

Garanti

Alla defekter som påverkar produktens funktion och som blir uppenbara inom ett år efter inköpet kommer att repareras genom kostnadsfri reparation eller utbyte, förutsatt att produkten har använts och underhållits i enlighet med instruktionerna och inte har missbrukats eller missbrukats på något sätt. Dina lagstadgade rättigheter påverkas inte. Om produkten omfattas av garantin ska du ange var och när den köptes och inkludera inköpsbevis (t.ex. kvitto).

I enlighet med vår policy för kontinuerlig produktutveckling förbehåller vi oss rätten att ändra specifikationerna för produkt, förpackning och dokumentation utan föregående meddelande.

Kassering och miljö



När produkten tas ur bruk får den inte kasseras tillsammans med annat hushållsavfall. Istället är det ditt ansvar att kassera din avfallsutrustning genom att lämna över den till en utsedd uppsamlingsplats. Underlåtenhet att följa denna regel kan bestraffas i enlighet med gällande bestämmelser om avfallshandling. Separat insamling och återvinning av din avfallsutrustning vid tidpunkten för kassering kommer att bidra till att bevara naturresurser och säkerställa att den återvinns på ett sätt som skyddar människors hälsa och miljön.

För mer information om var du kan lämna in ditt avfall för återvinning, kontakta ditt lokala återvinningsföretag. Tillverkarna och importörerna tar inte ansvar för materialåtervinning, behandling och ekologiskt bortskaffande, varken direkt eller genom ett offentligt system.

БЪЛГАРСКИ

Уважаеми клиенти,

Благодарим Ви, че закупихте този уред **Hendİ**. Прочетете внимателно това ръководство за потребителя, като обърнете особено внимание на правилата за безопасност, описани по-долу, преди да инсталирате и използвате този уред за първи път.

Инструкции за безопасност

- Използвайте уреда само по предназначение, за което е предназначен, както е описано в това ръководство.
- Производителят не носи отговорност за щети, причинени от неправилна работа и неправилна употреба.
-  **ОПАСНОСТ! РИСК ОТ ТОКОВ УДАР!** Не се опитвайте да ремонтирате уреда сами. Не потапяйте електрическите части на уреда във вода или други течности. Никога не дръжте уреда под течаща вода.
- **НИКОГА НЕ ИЗПОЛЗВАЙТЕ ПОВРЕДЕН УРЕД!** Проверявайте редовно електрическите връзки и кабела за повреда. Когато е повреден, изключете уреда от електрозахранването. Всички ремонти трябва да се извършват само от доставчик или квалифицирано лице, за да се избегне опасност или нараняване.
- **ПРЕДУПРЕЖДЕНИЕ!** Когато позиционирате уреда, прокарайте захранващия кабел безопасно, ако е необходимо, за да избегнете неволно дърпане, повреда, контакт с нагревателната повърхност или опасност от преприване.
- **ПРЕДУПРЕЖДЕНИЕ!** Докато щепселът е в гнездото, уредът е свързан към захранването.
- **ПРЕДУПРЕЖДЕНИЕ!** **ВИНАГИ** изключвайте уреда, преди да го изключите от захранването, почистването, поддръжката или съхранението.
- Свържете уреда към електрически контакт само с напрежението и честотата, посочени на етикета на уреда.
- Не докосвайте щепсела/електрическите връзки с мокри или влажни ръце.
- Дръжте уреда и електрическите щепсели/връзки далеч от вода и други течности. Ако уредът попадне във вода, неза-



бавно извадете връзките на захранването. Не използвайте уреда, докато не бъде проверен от сертифициран техник. Неспазването на тези инструкции ще доведе до животозастрашаващи рискове.

- Свържете захранването към лесно достъпен електрически контакт, така че да можете да изключите уреда незабавно в случай на спешност.
- Уверете се, че кабелът не влиза в контакт с остри или горещи предмети и го дръжте далеч от открит огън. Никога не дърпайте захранващия кабел, за да го изключите от контакта, а винаги дърпайте щепсела вместо това.
- Никога не носете уреда за кабела му.
- Никога не се опитвайте да отворите корпуса на уреда сами.
- Не вкарвайте предмети в корпуса на уреда.
- Никога не оставяйте уреда без надзор по време на употреба.
- Този уред трябва да се управлява от обучен персонал в кухнята на ресторанта, столовете или бара и др.
- Този уред не трябва да се използва от лица с намалени физически, сетивни или умствени възможности или лица, които нямат опит и познания.
- Този уред при никакви обстоятелства не трябва да се използва от деца.
- Съхранявайте уреда и неговите електрически връзки на място, недостъпно за деца.
- Никога не използвайте аксесоари или допълнителни устройства, различни от доставените с уреда или препоръчани от производителя. Неспазването на това може да представлява риск за безопасността на потребителя и да повреди уреда. Използвайте само оригинални части и аксесоари.
- Не работете с този уред чрез външен таймер или система за дистанционно управление.
- Не поставяйте уреда върху нагревателен предмет (бензин, електричество, печка с въглен и др.).
- Не покривайте уреда при работа.
- Не поставяйте предмети върху уреда.
- Не използвайте уреда в близост до открит пламък, експлозивни или запалими материали. Винаги работете с уреда на хоризонтална, стабилна, чиста, топлоустойчива и суха повърхност.
- Уредът не е подходящ за монтаж в зона, където може да се използва водна струя.
- Оставете пространство от най-малко 20 см около уреда за вентилация по време на употреба.
- **ПРЕДУПРЕЖДЕНИЕ!** Пазете всички вентилационни отвори на уреда от препятствия.

Специални инструкции за безопасност

- Този уред е предназначен за търговска употреба.
-  **ПРЕДПАЗЛИВОСТ! РИСК ОТ ИЗГЯРЯНИЯ! ГОРЕЩИ ПОВЪРХНОСТИ!** Температурата на достъпните повърхности може да бъде много висока по време на употреба. Докоснете само контролния панел, дръжките, превключвателите, копчетата за управление на таймера или копчетата за управление на температурата.
- Ако захранващият кабел е повреден, той трябва да бъде заменен от производителя, неговия сервизен агент или лица с подобна квалификация, за да се избегне опасност. (Вътре е закрепен захранващ кабел, но може да бъде заменен)

- **ПРЕДУПРЕЖДЕНИЕ!** Никога не сваляйте и не отваряйте капака, докато уредът работи. Парата може да излезе и да причини изгаряния.
- Никога не използвайте този уред без вода.
- **ВНИМАНИЕ!** Не пълнете вода над нивото на MAX.
- Избягвайте да кипите на сухо. Този уред е защитен срещу изсушаване чрез защита от прегряване.
- Тази защита срещу прегряване изключва уреда автоматично. В този случай, нека уредът се охлажда напълно, преди да го използвате отново. Добавянето на вода към горещ чайник е опасен, защото може да възникне внезапна пара.

Предназначение

- Този уред е предназначен за търговски приложения, например в кухни на ресторанти, столове, болници и търговски предприятия като пекарни, месари и др., но не и за непрекъснато масово производство на храна.
- Уредът е предназначен за варене на вода и затопляне на греяно вино. Не е подходящ за шоколад, мляко или други течности. Всяка друга употреба може да доведе до повреда на уреда или до нараняване.
- Работата с уреда за всякакви други цели се счита за злоупотреба с устройството. Потребителят носи цялата отговорност за неправилна употреба на устройството.

Заземяваща инсталация

Този уред е класифициран като **защитен клас I** и трябва да бъде свързан към защитно заземяване. Заземяването намалява риска от токов удар, като осигурява изходен проводник за електрическия ток.

Този уред е снабден със захранващ кабел със заземяващ щепсел или електрически връзки със заземяващ проводник. Връзките трябва да бъдат правилно монтирани и заземени.

Основни части на продукта

(Фиг. 1 на страница 3)

1. Превключвател ВКЛ./ИЗКЛ.
2. Индикатор за защита от сухо кипене (оранжев) / Индикатор за нагриване (зелен)
3. Източване на крана
4. Лост
5. Индикатор за нивото на течността
6. Повдигане на дръжката
7. Вентилатор за пара
8. Дръжка на капака
9. Капак на капака
10. Контейнер
11. Температурен селектор
12. Тавичка за капене

Забележка: Съдържанието на това ръководство се отнася за всички изброени елементи, освен ако не е посочено друго. Външният вид може да се различава от показаните илюстрации.

Подготовка преди употреба

- Отстранете всички защитни опаковки и опаковки.
- Проверете дали устройството е в добро състояние и с всички аксесоари. В случай на непълна или повредена доставка, моля, свържете се незабавно с доставчика. В този случай не използвайте устройството.



- Почистете принадлежностите и уреда преди употреба (вижте ==> Почистване и поддръжка).
 - Уверете се, че уредът е напълно сух.
 - Поставете уреда върху хоризонтална, стабилна и топлоустойчива повърхност, която е безопасна срещу пръски вода.
 - Съхранявайте опаковката, ако възнамерявате да съхранявате уреда си в бъдеще.
 - Запазете ръководството за потребителя за бъдещи справки.
- БЕЛЕЖКА!** Поради остатъци от производството, уредът може да излъчва лек мирис по време на първите няколко употреби. Това е нормално и не показва никакъв дефект или опасност. Уверете се, че уредът е добре вентилиран.

Инструкции за работа

(Фиг. 1 на страница 3)

- Уверете се, че кранът е затворен.
- Напълнете уреда с напитка до нивото MAX, посочено на индикатора за ниво на течността [5].
- Затворете котела с капака.
- Включете уреда, като настроите превключвателя на позиция I. Превключвателят за ВКЛ./ИЗКЛ. [1] ще светне в зелен цвят.
- Използвайте температурния селектор [11], за да изберете желаната температура (максималната настройка на температурата е 110 °C). Действителната температура може да се различава от избраната температура.
- Когато нагряването е в ход, няма да се показва светлина върху индикатора за нагряване [2].
- Когато напитката достигне избраната температура, индикаторът за нагряване [2] ще светне в зелен цвят.
- Когато е активирана защита от сухо кипене или котелът е твърде горещ, индикаторът за защита от сухо кипене [2] ще светне в оранжев цвят. Изключете го от контакта и го оставете да се охлади напълно за 15 ~ 20 минути. След това го включете и рестартирайте отново.

След употреба / Изпразнене котела

- Изключете уреда, като изключите превключвателя и извадите щепсела от контакта.
- Поставете тава за отцеждане под крана.
- Отворете крана и източете напитката от котела.
- Когато котелът е изпразнен, затворете крана.

Почистване и поддръжка

- **ВНИМАНИЕ!** Винаги изключвайте уреда от електрозахранването и охлаждайте преди съхранение, почистване и поддръжка.
- Не използвайте водна струя или пароструйка за почистване и не натискайте уреда под водата, тъй като частите ще се намокрят и може да се получи токов удар.
- Ако уредът не се поддържа в добро състояние на чистота, това може да повлияе неблагоприятно на живота на уреда и да доведе до опасна ситуация.

Почистване

- Почистете охладената външна повърхност с кърпа или гъба, леко навлажнена с мек сапунен разтвор.
- По хигиенни причини уредът трябва да се почиства преди и след употреба.

- Избягвайте контакт на вода с електрическите компоненти.
- Никога не потапяйте уреда във вода или други течности.
- Никога не използвайте агресивни почистващи препарати, абразивни гъби или почистващи препарати, съдържащи хлор. Не използвайте стоманена вълна, метални прибори или остри или остри предмети за почистване. Не използвайте бензин или разтворители!
- Когато източвате напитката или мръсната вода, оставете крана отворен и изплакнете котела с чиста вода.
- Почиствайте и отстранявайте котления камък от основата на котела на редовни интервали (вж. глава „Дескалиране“).
- Никакви части не са безопасни за съдомиялна машина.

Поддръжка

- Проверявайте редовно работата на уреда, за да предотвратите сериозни инциденти.
- Ако видите, че уредът не работи правилно или че има проблем, спрете да го използвате, изключете го и се свържете с доставчика.
- Всички дейности по поддръжка, монтаж и ремонт трябва да се извършват от специализирани и упълномощени техници или да се препоръчват от производителя.

Транспортиране и съхранение

- Преди съхранение винаги се уверявайте, че уредът е изключен от електрозахранването и е напълно охладен.
- Съхранявайте уреда на хладно, чисто и сухо място.
- Никога не поставяйте тежки предмети върху уреда, тъй като това може да го повреди.
- Не местете уреда, докато работи. Изключете уреда от електрозахранването, когато се движите, и го задръжте в долната част.

Дескалиране

- Оранжевата индикаторна лампичка ще свети, когато котелът стане твърде горещ и трябва да се почисти и/или да се дескалира.
- Този уред трябва да се почиства и отстранява често. За да поддържате този уред в оптимално състояние и за да гарантирате неговата работа, от решаващо значение е редовно да отстранявате котлен камък от уреда. В зависимост от твърдостта на водата и честотата на употреба, трябва редовно да повтаряте следната процедура.
- За отстраняване на котлен камък използвайте препарат за отстраняване на котлен камък, който е подходящ за кафемашини. Можете също да използвате чист лимонов сок, лимонова киселина или почистващ оцет като средство за премахване на котлен камък. За да осигурите правилната смес, прочетете инструкциите, предоставени с агента. За чист лимонов сок или почистващ оцет, общата смес се прилага от 1/3 почистващ оцет или лимонов сок към 2/3 вода.
 1. Изсипете разтвора в котела до максимално ниво „MAX“.
 2. Изчакайте, за да позволите на разтвора да разхлаби натрупването.
 3. Разтрийте леко и нежно с четка с меки влакна.
 4. Източете мръсната вода.
 5. Повторете стъпки 1-4, докато натрупването бъде премахнато.
 6. Използвайте суха кърпа, за да избършете разтвора.



7. Когато източвате мръсната вода, оставете крана отворен и изплакнете котела с чиста вода, докато вкусът и мизеризмът изчезнат напълно.

8. Сега можете да използвате котела отново.

ЗАБЕЛЕЖКА! Гаранцията е невалидна, ако редовното отстраняване на котлен камък води до намалено функциониране или неизправност на уреда.

Отстраняване на неизправности

Ако уредът не работи правилно, моля, проверете таблицата по-долу за разтвора. Ако все още не можете да разрешите проблема, моля, свържете се с доставчика/доставчика на услуги.

Проблеми	Възможни причини	Възможно решение
Уредът изобщо не работи. Нито зеленият индикатор за включване/изключване, нито светоиндикаторът светят.	Няма мрежово захранване.	Проверете електрическите връзки.
Котелът се изключва автоматично. Оранжевата светлина свети.	Котелът е надвишил максималните граници за безопасност. Активирана е защита от сухо кипене.	Изключете и го оставете да се охлади за 15 – 20 минути. След това го включете и рестартирайте отново.
Котелът не достига избраната температура. Зелената светлина не е осветена.	Термостатът не работи.	Свържете се с доставчика
	Нагреваният елемент не работи.	

Гаранция

Всеки дефект, засягащ функционалността на уреда, който се вижда в рамките на една година след покупката, ще бъде ремонтиран чрез безплатен ремонт или замяна, при условие че уредът е бил използван и поддържан в съответствие с инструкциите и не е бил злоупотребяван или употребяван по никакъв начин. Вашите законови права не са засегнати. Ако се изисква гаранция на уреда, посочете къде и кога е закупен и добавете доказателство за покупка (напр. разписка). В съответствие с нашата политика за непрекъснато разработване на продукти ние си запазваме правото да променяме без предизвестие спецификациите на продукта, опаковката и документацията.

Изхвърляне и околна среда



При извеждане от употреба на уреда, продуктът не трябва да се изхвърля заедно с други битови отпадъци. Вместо това, Вашата отговорност е да изхвърлите оборудването за отпадъци, като го предадете на определен пункт за събиране. Неспазването на това правило може да бъде санкционирано в съответствие с приложимите разпоредби за изхвърляне на отпадъци. Разделното събиране и рециклиране на Вашето оборудване за отпадъци по време на изхвърлянето ще помогне за запазването на природните ресурси и за гаранти-

ране на рециклирането им по начин, който защитава човешкото здраве и околната среда.

За повече информация за това къде можете да оставите отпадъците си за рециклиране, моля, свържете се с местната компания за събиране на отпадъци. Производителите и вносителите не носят отговорност за рециклиране, третиране и изхвърляне на околната среда, нито директно, нито чрез обществена система.

РУССКИЙ

Уважаемый клиент!

Благодарим вас за покупку этого прибора HENDI. Внимательно прочитайте данное руководство пользователя, уделяя особое внимание приведенным ниже правилам техники безопасности, прежде чем устанавливать и использовать прибор в первый раз.

Инструкции по технике безопасности

- Используйте прибор только по назначению, предназначенному для него, как описано в данном руководстве.
- Изготовитель не несет ответственности за любые повреждения, вызванные неправильной эксплуатацией и неправильным использованием.
-  **ОПАСНОСТЬ! РИСК ПОРАЖЕНИЯ ЭЛЕКТРИЧЕСКИМ ТОКОМ!** Не пытайтесь самостоятельно отремонтировать прибор. Не погружайте электрические части прибора в воду или другие жидкости. Никогда не держите прибор под проточной водой.
- НИКОГДА НЕ ИСПОЛЬЗУЙТЕ ПОВРЕЖДЕННЫЙ ПРИБОР!** Регулярно проверяйте электрические соединения и шнур на наличие повреждений. Если прибор поврежден, отключите его от источника питания. Любые ремонтные работы должны выполняться только поставщиком или квалифицированным специалистом во избежание опасности или травм.
- ПРЕДУПРЕЖДЕНИЕ!** При размещении прибора проложите кабель питания безопасно, если это необходимо, чтобы избежать непреднамеренного вытягивания, повреждения, контакта с нагревательной поверхностью или возникновения опасности спотыкания.
- ПРЕДУПРЕЖДЕНИЕ!** Пока вилка находится в розетке, прибор подключен к источнику питания.
- ПРЕДУПРЕЖДЕНИЕ!** ВСЕГДА выключайте прибор перед отключением от источника питания, очисткой, техническим обслуживанием или хранением.
- Подключайте прибор к электрической розетке только с напряжением и частотой, указанными на этикетке прибора.
- Не прикасайтесь к штепсельным/электрическим соединениям влажными или влажными руками.
- Держите прибор и электрические штепсели/разъемы вдали от воды и других жидкостей. Если прибор упадет в воду, немедленно отсоедините соединения источника питания. Не используйте прибор до тех пор, пока он не будет проверен сертифицированным техническим специалистом. Несоблюдение этих инструкций может привести к опасным для жизни рискам.
- Подключите источник питания к легкодоступной электрической розетке, чтобы вы могли немедленно отсоединить прибор в случае чрезвычайной ситуации.
- Убедитесь, что шнур не соприкасается с острыми или горячими предметами, и держите его вдали от открытого огня.



Никогда не тяните за шнур питания, чтобы отсоединить его от розетки, а всегда тяните за вилку.

- Никогда не переносите прибор за шнур.
- Никогда не пытайтесь самостоятельно открыть корпус прибора.
- Не вставляйте предметы в корпус прибора.
- Никогда не оставляйте прибор без присмотра во время использования.
- Данный прибор должен эксплуатироваться обученным персоналом на кухне ресторана, столовых, бара и т. д.
- Данный прибор не должен эксплуатироваться лицами с ограниченными физическими, сенсорными или умственными способностями, а также лицами с недостаточным опытом и знаниями.
- Данный прибор ни при каких обстоятельствах не должен использоваться детьми.
- Храните прибор и его электрические соединения в недоступном для детей месте.
- Никогда не используйте принадлежности или какие-либо дополнительные устройства, кроме поставляемых вместе с прибором или рекомендованных производителем. Несоблюдение этого требования может представлять угрозу для безопасности пользователя и повредить прибор. Используйте только оригинальные детали и принадлежности.
- Не эксплуатируйте прибор с помощью внешнего таймера или системы дистанционного управления.
- Не ставьте прибор на нагревательный предмет (бензин, электроплиту, угольную плиту и т. д.).
- Не закрывайте прибор во время работы.
- Не кладите какие-либо предметы на прибор.
- Не используйте прибор вблизи открытого огня, взрывчатых или легковоспламеняющихся материалов. Всегда эксплуатируйте прибор на горизонтальной, устойчивой, чистой, теплостойкой и сухой поверхности.
- Прибор не подходит для установки в местах, где можно использовать водяной жиклер.
- Во время использования оставляйте вокруг прибора пространство не менее 20 см для вентиляции.
- **ПРЕДУПРЕЖДЕНИЕ!** Не допускайте засорения всех вентиляционных отверстий прибора.

Специальные инструкции по технике безопасности

Данный прибор предназначен для коммерческого использования.

-  **С ОСТОРОЖНОСТЬЮ! РИСК ОЖОГОВ! ГОРЯЧИЕ ПОВЕРХНОСТИ!** Во время использования температура доступных поверхностей может быть очень высокой. Прикасаться только к панели управления, ручкам, переключателям, ручкам таймера или ручкам регулировки температуры.
- Если шнур питания поврежден, он должен быть заменен изготовителем, его агентом по обслуживанию или лицами с аналогичной квалификацией во избежание опасности. (закрепленный шнур питания внутри, но его можно заменить)
- **ПРЕДУПРЕЖДЕНИЕ!** Никогда не снимайте и не открывайте крышку во время работы прибора. Пар может выходить и вызывать ожог.
- Не используйте прибор без воды.
- **ВНИМАНИЕ!** Не заливайте воду выше уровня MAX.

- Избегайте кипения в сухом виде. Данный прибор защищен от кипения и высыхания за счет защиты от перегрева.
- Эта защита от перегрева автоматически выключает прибор. В этом случае позвольте прибор полностью остыть перед повторным использованием. Добавление воды в горячий чайник опасно, потому что может возникнуть внезапный пар.

Целевое использование

- Данный прибор предназначен для коммерческого применения, например, на кухнях ресторанов, столовых, в больницах и на коммерческих предприятиях, таких как пекарни, булкетты и т. д., но не для непрерывного массового производства продуктов питания.
- Прибор предназначен для водяного кипения и нагрева глинтвейна. Не подходит для шоколада, молока или других жидкостей. Любое другое использование может привести к повреждению прибора или травме.
- Эксплуатация прибора в любых других целях считается неправильным использованием прибора. Пользователь несет единоличную ответственность за ненадлежащее использование устройства.

Установка заземления

Данный прибор относится к **классу защиты I** и должен быть подключен к защитному заземлению. Заземление снижает риск поражения электрическим током за счет использования отводящего провода для электрического тока.

Прибор оснащен шнуром питания с вилкой заземления или электрическими соединениями с проводом заземления. Соединения должны быть правильно установлены и заземлены.

Основные части продукта

(Рис. 1 на стр. 3)

1. Переключатель ВКЛ/ВЫКЛ
2. Индикатор защиты от сухого кипения (оранжевый) / Индикатор нагрева (зеленый)
3. Сливной кран
4. Рычаг
5. Индикатор уровня жидкости
6. Подъемная ручка
7. Вентиляционное отверстие для пара
8. Ручка крышки
9. Крышка
10. Контейнер
11. Циферблат температуры
12. Лоток для капель

Забелжка: Содержание данного руководства применимо ко всем перечисленным элементам, если не указано иное. Внешний вид может отличаться от показанных иллюстраций.

Подготовка перед использованием

- Снимите всю защитную упаковку и обертку.
- Убедитесь, что устройство находится в хорошем состоянии и со всеми принадлежностями. В случае неполной или поврежденной доставки немедленно свяжитесь с поставщиком. В этом случае не используйте устройство.



- Перед использованием очистите принадлежности и прибор (см. ==> Очистка и техническое обслуживание).
- Убедитесь, что прибор полностью сухой.
- Поместите прибор на горизонтальную, устойчивую и термостойкую поверхность, которая безопасна для брызг воды.
- Сохраняйте упаковку, если планируете хранить прибор в будущем.
- Сохраните руководство пользователя для дальнейшего использования.

ПРИМЕЧАНИЕ! Из-за производственных остатков прибор может излучать легкий запах во время первых нескольких применений. Это нормально и не указывает на какой-либо дефект или опасность. Убедитесь, что прибор хорошо вентилируется.

Инструкции по эксплуатации

(Рис. 1 на стр. 3)

- Убедитесь, что кран закрыт.
- Наполните прибор напитком до уровня МАКС., указанного на индикаторе уровня жидкости (5).
- Закройте котел крышкой.
- Включите прибор, установив переключатель в положение 1. Переключатель ВКЛ/ВЫКЛ (1) будет гореть зеленым цветом.
- С помощью регулятора температуры (11) выберите нужную температуру (максимальная температура 110 °С). Фактическая температура может отличаться от выбранной температуры.
- Во время нагрева индикатор нагрева (2) не будет гореть.
- Когда напиток достигнет выбранной температуры, индикатор нагрева (2) загорится зеленым цветом.
- При активации защиты от сухого кипения или слишком высокой температуре котла загорается индикатор защиты от сухого кипения (2) оранжевым цветом. Отключите его от сети и дайте ему полностью остыть в течение 15–20 минут. Затем подключите его и перезапустите снова.

После использования / Опорожните котел

- Выключите прибор, выключив выключатель и вынув вилку из розетки.
- Поместите поддон под кран.
- Откройте кран и слейте напиток из котла.
- После опорожнения котла закройте кран.

Очистка и техническое обслуживание

- **ВНИМАНИЕ!** Всегда отключайте прибор от источника питания и охлаждайте его перед хранением, очисткой и техническим обслуживанием.
- Не используйте водяной жиклер или парочиститель для очистки и не проталкивайте прибор под водой, так как детали могут намочить, что может привести к поражению электрическим током.
- Если прибор не находится в хорошем состоянии, это может негативно сказаться на сроке службы прибора и привести к опасной ситуации.

Очистка

- Очистите охлажденную внешнюю поверхность тканью или губкой, слегка смоченной в мягком мыльном растворе.
- В целях соблюдения гигиены прибор следует чистить до и после использования.
- Избегайте попадания воды на электрические компоненты.
- Никогда не погружайте прибор в воду или другие жидкости.
- Никогда не используйте агрессивные чистящие средства, абразивные губки или чистящие средства, содержащие хлор. Не используйте для очистки стальную шерсть, металлические принадлежности или острые или заостренные предметы. Не используйте бензин или растворители!
- Когда вы сливаете напиток или грязную воду, оставьте кран открытым и промойте котел чистой водой.
- Регулярно очищайте и очищайте основание котла от накипи (см. главу «Очистка от накипи»).
- Никакие детали не подходят для мытья в посудомоечной машине.

Техническое обслуживание

- Регулярно проверяйте работу прибора во избежание серьезных несчастных случаев.
- Если вы видите, что прибор не работает должным образом или что возникла проблема, прекратите его использование, выключите его и обратитесь к поставщику.
- Все работы по техническому обслуживанию, установке и ремонту должны выполняться специализированными и уполномоченными техническими специалистами или рекомендованы производителем.

Транспортировка и хранение

- Перед хранением убедитесь, что прибор отключен от источника питания и полностью охлажден.
- Храните прибор в прохладном, чистом и сухом месте.
- Никогда не кладите тяжелые предметы на прибор, так как это может его повредить.
- Не перемещайте прибор во время работы. При перемещении отключайте прибор от источника питания и удерживайте его в нижней части.

Удаление накипи

- Оранжевый индикатор загорается, когда котел становится слишком горячим и требует очистки и/или удаления накипи.
- Данный прибор следует часто чистить и очищать от накипи. Для поддержания этого прибора в оптимальном состоянии и обеспечения его работы крайне важно регулярно очищать его от накипи. В зависимости от жесткости воды и частоты использования необходимо регулярно повторять следующую процедуру.
- Для удаления накипи используйте средство для удаления накипи, подходящее для кофеварк. Вы также можете использовать чистый лимонный сок, лимонную кислоту или очищающий уксус в качестве средства для удаления накипи. Чтобы обеспечить надлежащую смесь, прочитайте инструкции, прилагаемые к агенту. Для чистого лимонного сока или очищающего уксуса общая смесь содержит 1/3 очищающего уксуса или лимонного сока в 2/3 воды.
 1. Налейте раствор в котел до максимального уровня «МАКС».
 2. Подождите, пока раствор не ослабнет налет.



3. Слегка и осторожно протрите щеткой с мягкими щетинками.
4. Слейте грязную воду.
5. Повторяйте шаги 1–4 до удаления отложений.
6. Для удаления раствора используйте сухую ткань.
7. Когда вы сливаете грязную воду, оставьте кран открытым и промойте котел чистой водой до полного исчезновения вкуса и запаха.
8. Теперь вы можете снова использовать котел».

ПРИМЕЧАНИЕ! Гарантия аннулируется, если неспособность регулярно удалять накипь приводит к ухудшению функционирования или отказу прибора.

Поиск и устранение неисправностей

Если прибор не работает должным образом, проверьте рас­твор в таблице ниже. Если вы все еще не можете решить проблему, обратитесь к поставщику/поставщику услуг.

Проблемы	Возможные причины	Возможное решение
Прибор вообще не работает. Ни зеленый индикатор включения/выключения, ни индикатор не горят.	Отсутствует сетевое питание.	Проверьте электрические соединения.
Котел автоматически выключается. Загорается оранжевый индикатор.	В котле превышены максимальные пределы безопасности. Активирована защита от сухого кипения.	Отсоедините и дайте остыть в течение 15–20 минут. Затем подключите его и перезапустите снова.
Котел не достигает выбранной температуры. Зеленый свет не горит.	Термостат не работает.	Свяжитесь с поставщиком
	Нагревательный элемент не работает.	

Гарантия

Любые дефекты, влияющие на функциональность прибора, которые становятся очевидными в течение одного года после покупки, будут устранены путем бесплатного ремонта или замены при условии, что прибор был использован и обслуживался в соответствии с инструкциями, а также не использовался не по назначению или не по назначению. Ваши законные права не затрагиваются. Если на прибор распространяется гарантия, укажите, где и когда он был приобретен, и приложите подтверждение покупки (например, квитанцию).

В соответствии с нашей политикой непрерывной разработки продукции мы оставляем за собой право изменять спецификации продукции, упаковки и документации без предварительного уведомления.

Утилизация и защита окружающей среды



При выводе прибора из эксплуатации изделие нельзя утилизировать вместе с другими бытовыми отходами. Вместо этого вы несете ответственность за утилизацию вашего оборудования для отходов, передав его в назначенный пункт сбора.

Несоблюдение этого правила может повлечь за собой наказание в соответствии с применимыми правилами утилизации отходов. Отдельный сбор и переработка вашего оборудования для отходов во время утилизации поможет сохранить природные ресурсы и обеспечить его переработку таким образом, чтобы защитить здоровье человека и окружающую среду.

Для получения дополнительной информации о том, где вы можете сдать отходы для переработки, обратитесь в местную компанию по сбору отходов. Производители и импортеры не несут ответственности за переработку, обработку и экологические утилизацию, как напрямую, так и через общественную систему.





Tools for Chefs

Hendi B.V.

Innovatielaan 6
6745 XW De Klomp, The Netherlands

Tel: +31 317 681 040

Email: info@hendi.eu

Hendi Polska Sp. z o.o.

ul. Firmowa 12
62-023 Robakowo, Poland

Tel: +48 61 658 7000

Email: info@hendi.pl

Hendi Food Service Equipment GmbH

Ehring 15
5112 Lamprechtshausen, Austria

Tel: +43 6274 200 10

Email: office.austria@hendi.eu

Hendi Food Service Equipment Romania S.R.L.

Str. 13 decembrie 94A, Hala 14

Braşov, 500164, Romania

Tel: +40 268 320330

Email: office@hendi.ro

PKS Hendi South East Europe SA

5 Metsovou Str.
18346 Moschato, Athens, Greece

Tel: +30 210 4839700

Email: info@pks-hendi.com

Hendi Italia S.R.L.

Via Leonardo da Vinci 4
39100 Bolzano [BZ], Italy

Tel: +39 800 727 438

Email: office.italy@hendi.eu

Hendi HK Ltd.

1208, 12/F Exchange Tower
33 Wang Chiu Road, Kowloon Bay, Hong Kong

Tel: +852 2154 2618

Email: info-hk@hendi.eu

Find Hendi on internet:

www.hendi.com

www.facebook.com/HendiToolsforChefs

<https://www.linkedin.com/company/hendi-tools-for-chefs/>

www.youtube.com/HendiEquipment

GB: Changes, printing and typesetting errors reserved.

DE: Änderungen und Druckfehler vorbehalten.

NL: Wijzigingen en drukfouten voorbehouden.

PL: Producent zastrzega sobie prawo do zmian oraz błędów drukarskich w instrukcji.

FR: Variations et fautes d'impression réservées.

IT: Errori di cambiamenti, di stampa e di impaginazione riservati.

RO: Drepturi rezervate cu privire la modificări și greșeli de imprimare.

GR: Με επιφύλαξη αλλαγών, λαθών εκτύπωσης και στοιχειοθεσίας.

HR: Pridržane promjene, ispis i pogreške u pisanju.

CZ: Změny, chyby tisku a sazby vyhrazeny.

HU: Változások, nyomtatási és beállítási hibák fenntartva.

UA: Помилки в друку та друку збережено.

EE: Muudatused, printimine ja kirjavead reserveeritud.

LV: Izmaiņas, drukāšana un tipu iestatīšanas kļūdas rezervētas.

LT: Pakeitimai, spausdinimo ir spausdinimo klaidos yra rezervuotos.

PT: Alterações, impressão e erros de digitação reservados.

ES: Cambios, errores de impresión y de tipo reservados.

SK: Zmeny, tlač a chyby preprúdenia sú vyhradené.

DK: Ændringer, udskrivning og typeindstillingsfejl reserveret.

FI: Muutokset, tulostus- ja kirjoitusvirheet pidätetään.

NO: Feil ved endringer, utskrift og typeinnstilling reservert.

SI: Spremembe, tiskanje in napake pri nastavljanju vtipkanja so rezervirane.

SE: Ändringar, utskrift och inställningsfel reserverade.

BG: Запазени са промени, печат и типови грешки.

RU: Изменения, печати и верстки ошибки защищены.

